



## Электромоторные приводы

**SQK34.00**  
**SQK84.00**

Для клапанов с углом поворота 90°

- **SQK34.00** Рабочее напряжение AC 230 В
- **SQK84.00** Рабочее напряжение AC 24 В
- 3-точечный управляющий сигнал
- Номинальный угол поворота 90°
- Номинальный момент 5 Нм
- Для прямого монтажа на клапан, без применения монтажного комплекта
- Возможность установки 1 дополнительного переключающего контакта
- Ручное управление и индикатор положения
- Режимы работы «AUTO» (автоматический) или «MAN» (ручной)
- Электродвигатель с реверсом

### Применение

Для использования в системах ОВК для работы с 3-х и 4-х ходовыми поворотными клапанами типа VBF21..., VBG31..., VBI31..., VCI31.. до DN 50 (см. «Комбинация оборудования»).

## Обзор модификаций

Артикул	Рабочее напряжение	Сигнал позиционирования	Время позиционирования на 90° при 50 Гц	Torque
SQK34.00	AC 230 В	3-точечный	135 с	5 Нм
SQK84.00	AC 24 В			

## Аксессуары

Артикул	Описание
ASC9.7	Доп. переключатель



## Заказ

Привод и аксессуары заказываются и поставляются отдельно.

При заказе необходимо указать количество, артикул и наименование продукта

## Пример заказа

**1 привод SQK34.00**  
**1 доп. переключатель ASC9.7**

## Доставка

Привод, клапан и принадлежности поставляются в отдельных упаковках.

## Запасные части

См. «Запасные части»

## Комбинации оборудования

	Поворотные клапаны	Приводы SQK34.00, SQK84.00	Тех. описание
3-ходовой клапан	VBF21..., серия 02	DN 40...50	N4241
	VBI31..., серия 02	DN 20...40 (¾...1½")	N4232
	VBG31..., серия 02		N4233
4-ходовой клапан	VCI31..., серия 02	DN 20...40 (¾...1½")	N4252

## Функции/ механическое устройство

Электрические привода не требуют обслуживания. Они оборудованы синхронным реверсивным двигателем.

Привод управляется 3-х точечным сигналом от контроллера и генерирует вращающее действие, передающееся клапану (баттерфляй, поворотный, 3-х,4-х ходовой смесительный клапан)

Поставляемые привода имеют угол поворота 90° и совместимы с клапанами Сименс. В автоматическом режиме угол поворота ограничен двумя концевыми выключателями.

Направление вращения привода может быть изменено (см. «Настройка»)

*Направление вращения привода при поставке:*

Сигнал на...

- Y1 = Против часовой стрелки
- Y2 = По часовой стрелке
- Нет сигнала = Нет вращения, привод в соответствующей позиции

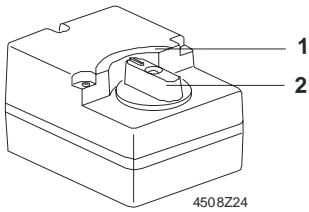

- 1 Индикатор положения, может быть изменен вручную, в зависимости от требуемого направления работы
- 2 Рукоятка ручного управления  
При переводе селектора в «Ручной», клапаном можно управлять вручную.



- 3 Переключатель режима управления (автоматический или ручной)

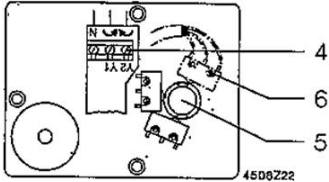

- 4 Клеммы подключения
- 5 Место монтажа на вал клапана
- 6 Место для доп. переключателя

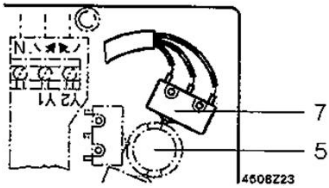

- 7 Доп. переключатель ASC9.7  
Для вкл/выкл при выбранном положении. Точка переключения настраивается.  
Подключение трехпроводным кабелем 1.5 м.

## Проектирование

### Электрические подключения



Привода могут быть электрически подключены в соответствии с местными правилами и схемами подключения.

**Правила и требования обеспечения безопасности людей и оборудования должны все время соблюдаться.**

Если требуется дополнительный функционал, привод может быть оснащен дополнительным переключателем. Требуемая точка переключения должна быть отражена в проектной документации.

## Монтаж

### Обзор монтажных инструкций

Артикул	Монтажная инструкция	
SQK34.00, SQK84.00	M4508	74 319 0448 0

Артикул	Монтажная инструкция	
ASC9.7	G4508.1	4 319 5579 0

Клапан и привод могут быть легко смонтированы на месте. Нет необходимости в специальных инструментах или калибровке..

### Положение

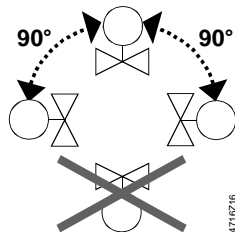

## Указания по настройке

Во время проверки полностью собранной системы, состоящей из привода, комплекта для установки и клапана, проверьте подключение и проверьте все функции. Также это относится к всем дополнительному переключателю ASC9.7 (если установлен).

Для автоматического режима селектор установите в положение "AUTO"

## Режим работы



"AUTO" = Автоматический режим



"MAN" = Ручной режим

## Индикация положения



Ручная настройка «Полностью закрыт»  
= нет подачи тепла \*

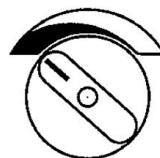

Ручная настройка «Полностью открыт»  
= максимальная подача тепла \*

\* Если гидравлический контур работает наоборот, шкала индикации положения может быть перевернута

## Направление работы

Привода поставляются с вращением по часовой стрелке на открытие. Направление работы привода или поворотного клапана определяется:

- Потокотом котла (слева на право)
- Положением клапана в гидравлическом контуре

## Обратное направление работы

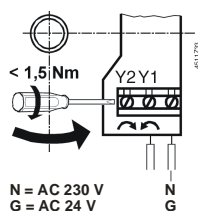

Управляющий сигнал подается на клемму Y1  
= против часовой стрелки

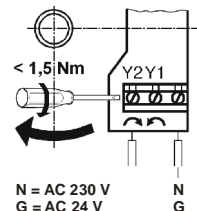

Управляющий сигнал подается на клемму Y2  
= по часовой стрелке

Подключение к клеммам Y1 и Y2 должно быть инвертировано. При установке дополнительного переключателя это также необходимо учитывать.

## Настройка угла поворота

Угол поворота составляет 90° и не может быть изменен.

## Управление

Привод управляется сигналом с подходящего контроллера

## Обслуживание

Приводы не требуют обслуживания.

### Осторожно

Перед выполнением каких-либо работ с приводом или клапаном:

- Отключите насос и питание
- Перекройте основные отсекающие клапаны на трубопроводе
- Сбросьте давление в трубопроводе и (при необходимости) дайте ему время остыть. Отключите клеммы подключения привода.

Поворотный клапан должен быть заново настроен только ручным управлением или с правильно установленным приводом.

## Disposal



Привод содержит электрические и электронные компоненты, поэтому он не должен утилизироваться как бытовые отходы.

- **Необходимо соблюдать местное действующее законодательство.**

## Гарантия

Технические характеристики устройства гарантируются только для приводов Сименс, используемых вместе с клапанами Сименс из списка, приведенного в пункте «Комбинации оборудования». Использование клапанов других производителей аннулирует гарантию.

## Technical data

		SQK34.00	SQK84.00
Электропитание	Рабочее напряжение	AC 230 В, ± 15 %	AC 24 В, ± 20 %
	Частота	50 / 60 Гц	
	Энергопотребление <sup>1)</sup>	3 ВА	2 ВА
Управление	Сигнал позиционирования	3-точечный	
	Параллельная работа	Параллельная работа нескольких приводов невозможна	
Рабочие данные	Время позиционирования на 90°	135 с	
	Угол поворота	90° ± 3° (заводская установка)	
	Момент <sup>1)</sup> <b>При старте</b> <b>Номинальный</b>	10 Нм 5 Нм	
Стандарты	ЭМС	Для частных, коммерческих и промышленных помещений	
	Продуктовый стандарт	EN60730-х	
	EU соответствие (CE)	CE1T4508X1 <sup>2)</sup>	
	RCM соответствие	A5W00006058 <sup>2)</sup>	
	EAC соответствие	Для всех SQK..	
	Степень защиты EN 60730	Класс II	Класс III
	Класс защиты корпус	IP42 to EN 60529	
	Совместимость с окружающей средой	Декларация продукта об экологической совместимости CE1E4501en 1) содержит информацию об экологической совместимости продукта и составных частей	
Размеры / вес	Размеры	См. «Размеры»	
	Ввод кабеля	1 x Ø 20.5 мм (for M20)	
	Вес	0.5 кг	
Материалы	Основание корпуса, кронштейн	Пластик	
	Крышка	Пластик	

<sup>1)</sup> Значения актуальны при паспортном питании привода, окружающей температуре воздуха 20 °C и для указанного времени поворота

<sup>2)</sup> Документы доступны по адресу <http://siemens.com/bt/download>.

## Аксессуары для SQK34.00, SQK84.00

доп. контакт ASC9.7	Переключающая способность	AC 250 В, 10 А резистивн, 3 А индуктивн
---------------------	---------------------------	---

### Условия окружающей среды

	Работа EN 60721-3-3	Транспорт EN 60721-3-2	Склад EN 60721-3-1
Условия окруж. среды	Класс 3К5	Класс 2К3	Класс 1К3
Температура	-15...+50 °C	-30...+65 °C	-30...+65 °C
Влажность	5...95 % r. h.	< 95 % r. h.	0...95 % r. h.

### Принципиальные схемы

#### SQK34.00

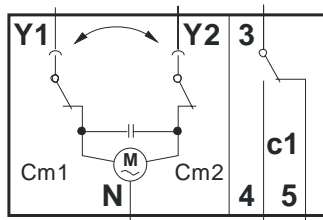

#### SQK84.00

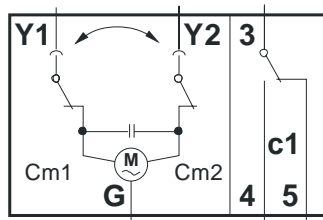

Cm1	Концевик
Cm2	КОНЦЕВИК
c1	1 доп. переключатель ASC9.7
N	Нейтраль
G	Сист. потенциал
Y1	Управляющий сигнал против часовой
Y2	Управляющий сигнал по часовой

### Размеры

Размеры в мм

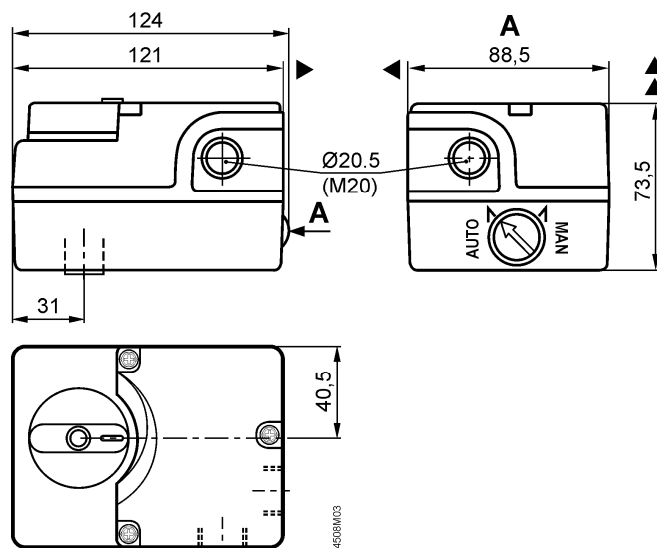

Общая высота  
клапана и привода

= Установочная высота поворотного или бабочкового клапана от середины трубопровода  
 + Установочная высота привода с комплектом для установки  
 + Минимальное расстояние от потолка или стены для установки, подключения, обслуживания и т.д.

- ▶ > 100 mm
- ▶▶ > 200 mm

## Запасные части

---

### Заказные номера для зап. частей

Наименование	Муфта
	
SQK34.00	417856708
SQK84.00	417856708

### Номера ревизий

---

Наименование	Действ. версия
SQK34.00	..E
SQK84.00	..E