

# Принадлежности для SJ-210 и SJ-310

Серия 178 - Стандартные и дополнительные принадлежности для Surftest SJ-210 / SJ-310

Модель №	Описание	Surftest SJ-210		Surftest SJ-210R		Surftest SJ-210S		Surftest SJ-310		Surftest SJ-310R		Surftest SJ-310S	
		Станд.	Опц.	Станд.	Дополнит.	Станд.	Опц.	Станд.	Опц.	Станд.	Опц.	Станд.	Опц.
12AAA210	Удлинитель длиной 50 мм		●		●				●		●		
12AAA216	Приспособление для регулировки по высоте		●		●			●					
12AAA217	Насадка (плоская)		●		●			●		●			
12AAA218	Насадка (цилиндрическая)		●		●			●		●			
12AAA219	Адаптер для крепления в вертикальном положении		●		●				●		●		
12AAA221	Адаптер для магнитного штатива		●		●		●		●		●		●
12AAA222	Адаптер-держатель к штангенрейсмасу		●		●		●		●		●		●
12AAA882D	Соединительный кабель RS-232C								●		●		●
12AAD510	USB-кабель для SJ-310 / SJ-410								●		●		●
12AAE643	Точечный контактный адаптер					●						●	
12AAE644	V-образный адаптер					●						●	
12AAJ088	Педальный переключатель		●		●		●		●		●		●
12AAL066	Защитная пленка для дисплея (5 шт.)		●		●		●		●				
12AAL067	Кабель RS-232C для принтера		●		●		●		●				
12AAL068D	USB-кабель для SJ-210		●		●		●		●				
12AAL069	Карта памяти		●		●		●		●		●		●
12AAN040	Защитная пленка								●		●		●
12AAN046	Батарея							●		●		●	
12BAA303	Соединительный кабель (привод/основной блок) для удлинения 1м	●		●		●			●		●		●
12BAG834	Стилус							●		●		●	
12BAK700	Подставка для калибровки	●		●		●		●		●		●	
12BAK728	Блок питания 9В	●		●		●							
12BAL402	Защита сенсорной панели							●		●		●	
357651	Блок питания 12В							●		●		●	
178-029	Гранитный стенд		●		●		●		●		●		●
178-230-2	Стандартный приводной блок 17,5 мм	●			●		●	●			●		●
178-233-2	Приводной блок S-типа 5,6 мм		●		●	●			●		●	●	
178-235	Приводной блок R-типа 17,5 мм		●	●			●		●	●			●
178-296	Стандартный датчик 2 мкм; 0,75 мН	●		●				●		●			
178-383	Датчик для малых отверстий Ø4,5 мм; 2 мкм; 0,75 мН		●		●				●		●		
178-384	Датчик для малых отверстий Ø2,8мм; 2 мкм; 0,75 мН		●		●				●		●		
178-385	Датчик для глубоких канавок 2 мкм; 0,75 мН		●		●				●		●		
178-386	Датчик для S-привода 5 мкм; 4 мН		●		●	●			●		●	●	
178-387	Датчик для S-привода 2 мкм; 0,75 мН		●		●	●			●		●	●	
178-388	Датчик для поверхности зубьев шестерен 2 мкм; 0,75 мН		●		●				●		●		
178-390	Датчик 5 мкм; 4 мН		●		●				●		●		
178-391	Датчик для мягких материалов 10 мкм; 4 мН		●		●				●		●		
178-392	Датчик для малых отверстий Ø4,5 мм; 5 мкм; 4 мН		●		●				●		●		
178-393	Датчик для малых отверстий Ø2,8 мм; 5 мкм; 4 мН		●		●				●		●		
178-394	Датчик для глубоких канавок 5 мкм; 4 мН		●		●				●		●		
178-398	Датчик для поверхности зубьев шестерен 5 мкм; 4 мН; 90°		●		●				●		●		
178-421DDS	Принтер для SJ-210		●		●		●						
178-601	Мера шероховатости Ra 3 мкм	●		●			●	●		●		●	
178-604	Мера шероховатости Ra 0,4 мкм /3 мкм		●		●		●		●		●		●
178-605	Мера шероховатости Ra 1 мкм		●		●	●			●		●	●	
270732	Бумага для принтера (5 рулонов)		●		●		●	●		●		●	

# Принадлежности для SJ-210 и SJ-310

Серия 178

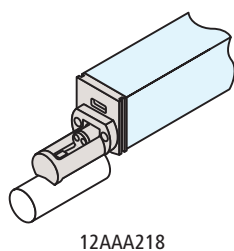
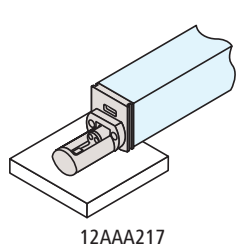
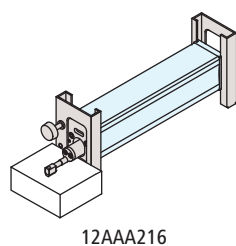
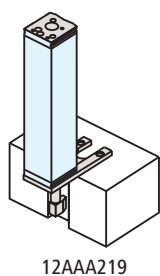
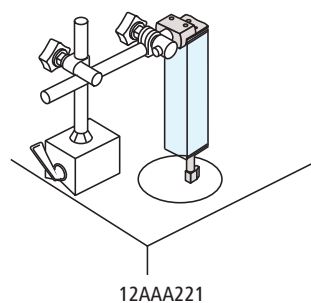
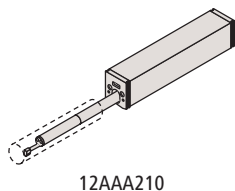
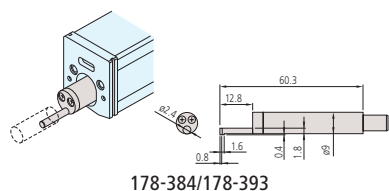
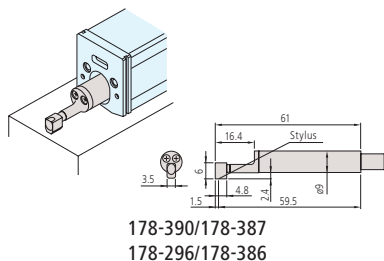
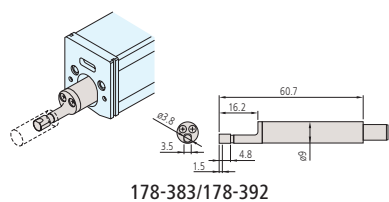
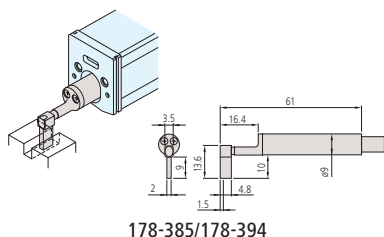
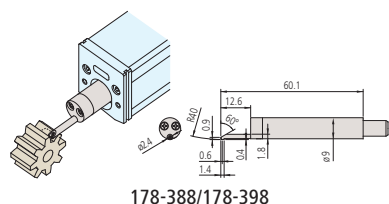
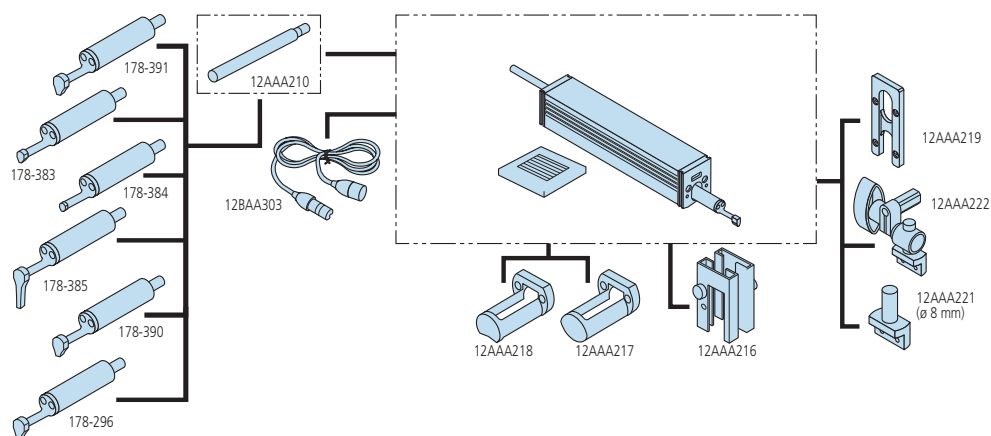

## Оptionальные аксессуары

№	Описание
178-033	Крепежное приспособление для измерения цилиндрических деталей
178-034	Универсальное крепежное приспособление
178-035	Крепежное приспособление для измерения внутренних диаметров



178-029  
(на фото с 12AAA221 + SJ-210)

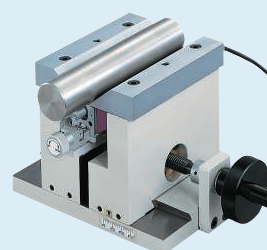

178-033

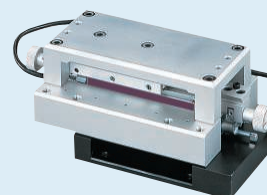

178-034



178-035