

УПРАВЛЯЕМЫЙ ВИДЕОЭНДОСКОП IC-V202

ИНСТРУКЦИЯ ПОЛЬЗОВАТЕЛЯ

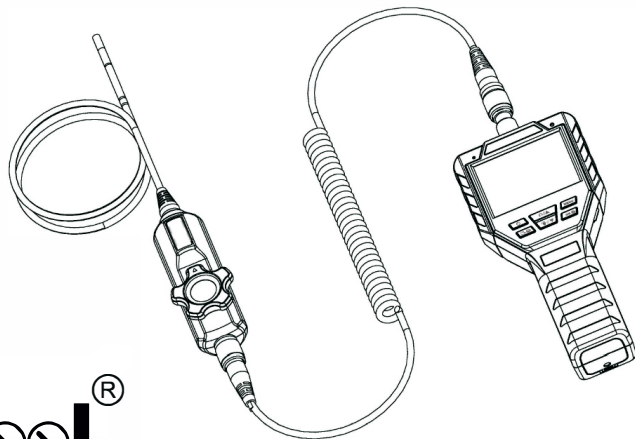

iCartool[®]

ОПИСАНИЕ ПРИБОРА

1. Основной блок с ЖК экраном 3,5"
2. Спиральный кабель для увеличения длины
3. Блок управления зондом
4. Управляемый гибкий зонд 1м с камерой 6 мм

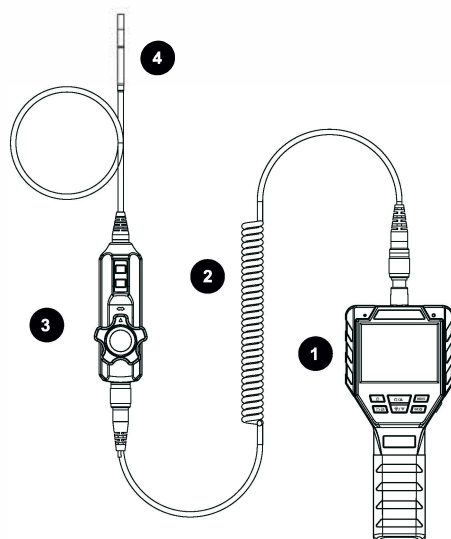

ОПИСАНИЕ ПРИБОРА

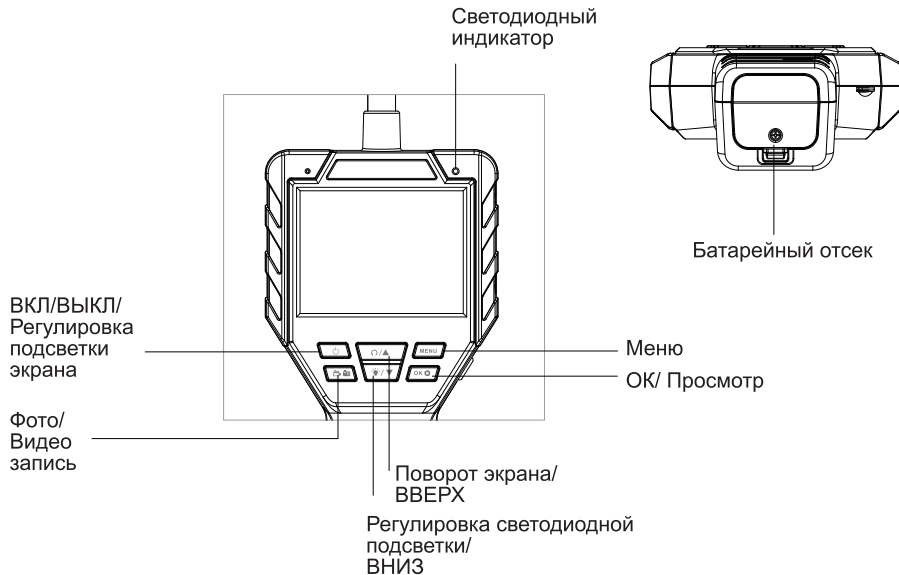

ОПИСАНИЕ ПРИБОРА

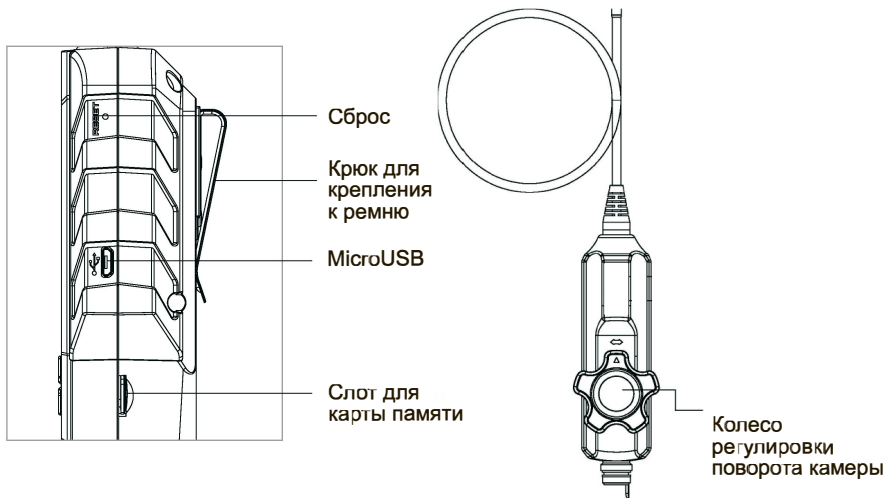

СБОРКА И ЭКСПЛУАТАЦИЯ

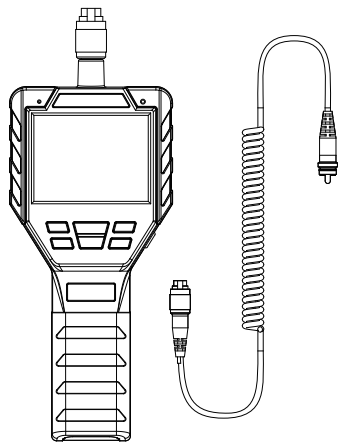

Основной блок

Спиральный кабель

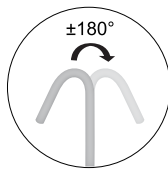

Поворот наконечника зонда с камерой в двух направлениях на 180° в каждом.

Управление артикуляцией (поворотом) зонда 360°

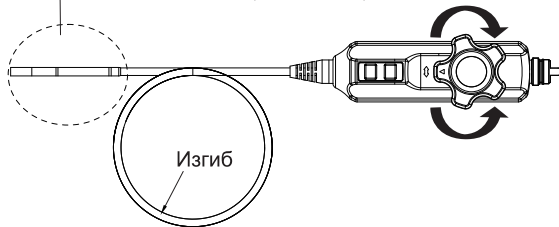









Если гибкий зонд на протяжении своей длины согнут и имеет какой-либо изгиб, то артикуляция наконечника с камерой может быть меньше, чем 180° .

Для достижения полной артикуляции камеры в 180° в двух направлениях выпрямите зонд на протяжении всей его длины.

Внимание! Не превышайте изгиб зонда больше 150° . Это может привести к его поломке.

РАБОТА С ПРИБОРОМ

1. Удерживайте кнопку  на основном блоке 2-3 секунды для включения прибора. Для регулировки яркости подсветки экрана коротко нажмите на эту же кнопку.
2. Короткое нажатие кнопки  для фотографирования или старта/остановки видеосъемки. Удерживание данной кнопки 2-3 секунды - переход между режимами видео или фото фиксации.
3. Нажатие кнопки  в режиме фото и видеосъемки - поворот изображения, в режиме установок - перемещение по меню вверх.
5. Нажатие кнопки  в режиме фото и видеосъемки - регулировка подсветки камеры, в режиме установок - перемещение по меню вниз.
6. Кнопка  - переход в меню установок прибора.
7. Нажатие кнопки  в режиме фото или видеосъемки - просмотр файлов фото и видео.
8. Для перемещения между файлами используйте кнопки навигации ВВЕРХ/ВНИЗ, для просмотра видео коротко нажмите эту же кнопку.
9. Если прибор “повис”, вы можете нажать кнопку  для его перезапуска.
10. Для установки ДАТЫ/ВРЕМЕНИ в меню установок используйте кнопки навигации ВВЕРХ/ВНИЗ и кнопку  .

ТЕХНИЧЕСКИЕ ХАРАКТЕРИСТИКИ

Наименование	IC-V202
Тип камеры	CMOS
Разрешение	1280 x 720
Фокусное расстояние	10-100 мм
Угол обзора	100°
Диаметр камеры	6 мм
Длина зонда	1 м
Подсветка	8 светодиодов, 3 уровня яркости
Экран	Цветной ЖК экран 3,5" с углом обзора 360°
Разрешение экрана	640 x 480
Аккумулятор	Литиевая батарея 2000 mAh
Время работы	До 3 часов
Степень защиты	IP67

МЕРЫ ПРЕДОСТОРОЖНОСТИ

ВНИМАНИЕ!

1. При извлечении эндоскопа из исследуемого пространства необходимо выпрямить наконечник зонда с камерой в нейтральное положение. В противном случае можно повредить поворотный механизм камеры (вплоть до его поломки).
2. Максимальный изгиб гибкого зонда до наконечника с камерой составляет 150° . Если он окажется больше указанного значения, это приведет к повреждению внутренних деталей прибора. Если зонд изогнут сильнее, чем положено, управлять поворотом камеры становится невозможно.
3. Объектив является хрупкой деталью, поэтому в процессе работы избегайте ударов.
4. Не допускается использование эндоскопа при температуре выше $+60^{\circ}\text{C}$, например, не опускайте камеру в горячий двигатель, так как это может привести к повреждению камеры и зонда.



МЕРЫ ПРЕДОСТОРОЖНОСТИ

- Прибор не предназначен для использования в медицинских целях.
- Не допускается попадание воды на корпус и детали, кроме гибкого зонда, поскольку вода создает риск поражения электрическим током. Другие детали инструмента, кроме гибкого зонда, не являются водонепроницаемыми, поэтому прибор не следует использовать или хранить в условиях повышенной влажности.
- Не перекручивайте гибкий зонд, не тяните корпус эндоскопа за зонд. Иначе гибкий зонд или кабели могут получить повреждения.
- Не допускайте попадания брызг каких-либо жидкостей кроме воды, соленой воды, машинного масла или дизельного топлива на зонд эндоскопа. В противном случае он может быть поврежден.
- Храните прибор при температуре выше 0°C и ниже +50 °C в сухом и хорошо проветриваемом месте. Не используйте и не храните во взрывоопасных средах, сильных электрических, магнитных полях или в горючих газах, так как это может привести к пожару или взрыву.
- Храните прибор только с выпрямленной дистальной частью.
- Очищайте прибор сухой тряпкой.

ГАРАНТИЯ

При несоблюдении правил эксплуатации прибора, гарантийные обязательства не поддерживаются.

Поставщик устанавливает Гарантию на видеозэндоскоп сроком 12 месяцев со дня поставки. Данная гарантия распространяется только на дефекты, произошедшие по вине Поставщика.

Гарантия не распространяется на:

- части прибора, являющиеся расходными материалами (батарея);
- повреждения и износ соединительных кабелей и кабелей питания, вызванные эксплуатацией;
- камеру в случае ее механического повреждения или погружения в жидкости;
- основной блок при наличии механических, электрических или химических повреждений, возникших в результате нарушения правил его эксплуатации;
- зонд в случае его механического повреждения: перелом, разрыв внешней оболочки и нарушение внутренних коммуникаций;
- прочие случаи, возникшие при работе устройства с нарушением правил эксплуатации.

Авторизованный дистрибьютор и сервисный центр на территории РФ:

Компания ООО «Автосканеры.РУ»

Адрес: 125371, РФ, г. Москва, Строительный проезд 10

+7 (499) 322-42-68 help@autoscaners.ru