

СМЕСИТЕЛЬНЫЙ КЛАПАН СЕРИИ VRG130

Компактный ротационный 3-ходовой смесительный клапан серии VRG130 имеется в типоразмерах DN 15–50, и сделан из латуни, PN10. Имеют пять типов соединений: внутренняя резьба, наружная резьба, компрессионный фитинг, накидная гайка и накидная гайка насоса. Запатентованная и зарегистрированная конструкция.

ИСПОЛЬЗОВАНИЕ

Серия клапанов VRG130 производства компании ESBE, является группой компактных смесительных клапанов, имеющих низкую утечку и изготавливаемых из специальных латунных сплавов, позволяющих использовать их в системах горячего и холодного водоснабжения.

Для более лёгкого ручного управления клапанами, они оборудованы рукоятками и ограничителями угла поворота в 90°. Шкала позиции клапана может быть переключена и повернута, обеспечивая широкий выбор монтажных положений. Вместе с приводами серии ESBE ARA600, клапаны VRG130, кроме того, легко оборудовать автоматическим управлением и они имеют чрезвычайную точность регулировки, благодаря уникальному соединению клапан-привод. Для более сложных контрольных функций используются контроллеры ESBE, расширяющие сферу применения.

Клапаны ESBE VRG130 выпускаются в типоразмерах DN 15 – 50 с внутренней или наружной резьбой, с накидной гайкой и накидной гайкой насоса в DN20 или с компрессионными фитингами для труб с наружным диаметром 22 и 28 мм.

СЕРВИС И ОБСЛУЖИВАНИЕ

Узкая и компактная конструкция клапана обеспечивает лёгкий доступ инструмента при сборке и разборке клапана.

Имеется ремонтный комплект для основных компонентов.

ПРИМЕРЫ УСТАНОВКИ

Все показанные примеры установок могут быть зеркально отражены. Шкала позиции клапана может быть перевернута и повернута для различных вариантов монтажа и должна быть установлена в правильной позиции, как показано в инструкции по установке. Символы, маркированные на отверстиях клапана (■●▲), снижают риск неправильной установки.

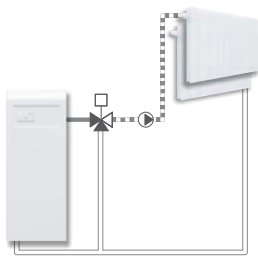

Смесительные

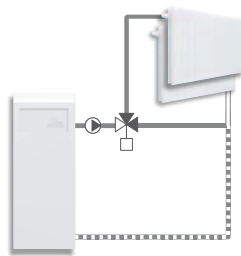

Отводные



КЛАПАН VRG130 СПРОЕКТИРОВАН ДЛЯ

- Отопления
- Комфортного охлаждения
- Питьевого водопотребления
- Отопления полов
- Нагрева от солнечных панелей
- Вентиляции
- Зональных отопительных систем
- Системы центрального горячего водоснабжения
- Системы центрального отопления
- Системы центрального охлаждения

ПОДХОДЯЩИЕ ПРИВОДЫ И КОНТРОЛЛЕРЫ

- Серия ARA600
- Серия 90*
- *Необходим комплект адаптеров, см. страницу перечня изделий
- Серия 90С
- Серия CRC110
- Серия CRB100
- Серия CRA110

ТЕХНИЧЕСКИЕ ДАННЫЕ

Класс давления: _____ PN 10
 Температура теплоносителя: _____ макс. (постоянно) +110°C
 _____ макс. (временно) +130°C
 _____ мин. -10°C
 Крутящий момент (при номинальном давлении) DN15-32: _____ < 3 Нм
 DN40-50: _____ < 5 Нм
 Утечка через закрытый клапан, % от потока*:
 _____ Смесительный, < 0.05%
 _____ Отводной, < 0.02%
 Рабочее давление: _____ 1 МПа (10 бар)
 Макс. дифференциальное падение давления:
 _____ Смесительный, 100 кПа (1 бар)
 _____ Отводной, 200 кПа (2 бар)
 Давление блокировки: _____ 200 кПа (2 бар)
 Диапазон регулирования Kv/Квмин, А-АВ: _____ 100
 Подсоединения: _____ Внутренняя резьба, EN 10226-1
 _____ Наружная резьба, ISO 228/1
 _____ Компрессионный фитинг, EN 1254-2

* Дифференциальное давление 100 кПа (1 бар)

Материалы

Корпус клапана: __Стойкая к коррозии латунная поверхность, DZR
 Золотник: _____ Износостойкая латунная поверхность
 Шток и втулка: _____ PPS композит
 Уплотнительные прокладки: _____ EPDM

PEД 97/23/ЕС, статья 3.3

ХАРАКТЕРИСТИКИ КЛАПАНА

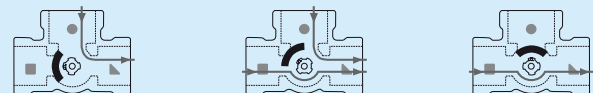
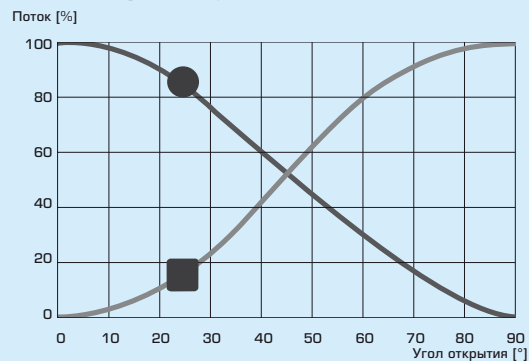

СМЕСИТЕЛЬНЫЙ КЛАПАН СЕРИИ VRG130

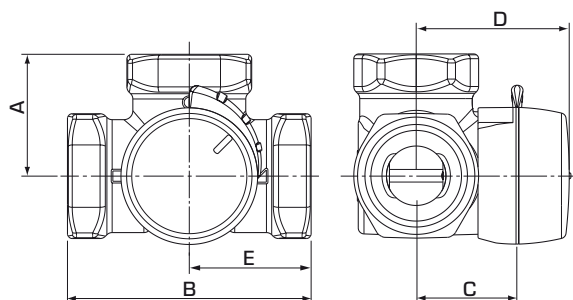

VRG131, VRG132, VRG133

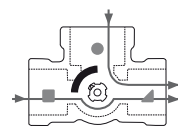

Смесительные

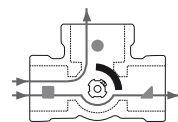

Отводные

Плоский выпил на шпинделе показывает положение заслонки.

СЕРИЯ VRG131, ВНУТРЕННЯЯ РЕЗЬБА

| Арт. номер | Наименование | DN | Kvs * | Присоединение | A | B | C | D | E | Масса, [кг] | Заменяет |
|------------|--------------|--------|-------|---------------|----|-----|----|----|----|-------------|----------|
| 1160 01 00 | VRG131 | 15 | 0.4 | Rp 1/2" | 36 | 72 | 32 | 50 | 36 | 0.40 | |
| 1160 02 00 | | | 0.63 | | | | | | | | |
| 1160 03 00 | | | 1 | | | | | | | | |
| 1160 04 00 | | | 1.6 | | | | | | | | |
| 1160 05 00 | | | 2.5 | | | | | | | | |
| 1160 06 00 | 4 | VRG131 | 2.5 | Rp 3/4" | 36 | 72 | 32 | 50 | 36 | 0.43 | |
| 1160 07 00 | 4 | | | | | | | | | | |
| 1160 08 00 | 6.3 | | | | | | | | | | |
| 1160 09 00 | 6.3 | VRG131 | 6.3 | Rp 1" | 41 | 82 | 34 | 52 | 41 | 0.70 | |
| 1160 10 00 | 10 | | | | | | | | | | |
| 1160 11 00 | 10 | VRG131 | 16 | Rp 1 1/4" | 47 | 94 | 37 | 55 | 47 | 0.95 | |
| 1160 12 00 | 16 | | | | | | | | | | |
| 1160 34 00 | VRG131 | 40 | 25 | Rp 1 1/2" | 53 | 106 | 44 | 60 | 53 | 1.68 | |
| 1160 36 00 | VRG131 | 50 | 40 | Rp 2" | 60 | 120 | 46 | 64 | 60 | 2.30 | |

СЕРИЯ VRG132, НАРУЖНАЯ РЕЗЬБА

| Арт. номер | Наименование | DN | Kvs * | Присоединение | A | B | C | D | E | Масса, [кг] | Заменяет |
|------------|--------------|--------|-------|---------------|----|-----|----|----|----|-------------|----------|
| 1160 15 00 | VRG132 | 15 | 0.4 | G 3/4" | 36 | 72 | 32 | 50 | 36 | 0.40 | |
| 1160 16 00 | | | 0.63 | | | | | | | | |
| 1160 17 00 | | | 1 | | | | | | | | |
| 1160 18 00 | | | 1.6 | | | | | | | | |
| 1160 19 00 | | | 2.5 | | | | | | | | |
| 1160 20 00 | 4 | VRG132 | 2.5 | G 1" | 36 | 72 | 32 | 50 | 36 | 0.43 | |
| 1160 21 00 | 4 | | | | | | | | | | |
| 1160 22 00 | 6.3 | | | | | | | | | | |
| 1160 23 00 | 6.3 | VRG132 | 6.3 | G 1 1/4" | 41 | 82 | 34 | 52 | 41 | 0.70 | |
| 1160 24 00 | 10 | | | | | | | | | | |
| 1160 25 00 | 10 | VRG132 | 16 | G 1 1/2" | 47 | 94 | 37 | 55 | 47 | 0.95 | |
| 1160 26 00 | 16 | | | | | | | | | | |
| 1160 35 00 | VRG132 | 40 | 25 | G 2" | 53 | 106 | 44 | 60 | 53 | 1.69 | |
| 1160 37 00 | VRG132 | 50 | 40 | G 2 1/4" | 60 | 120 | 46 | 64 | 60 | 2.30 | |

СЕРИЯ VRG133, КОМПРЕССИОННЫЙ ФИТИНГ

| Арт. номер | Наименование | DN | Kvs * | Присоединение | A | B | C | D | E | Масса, [кг] | Заменяет |
|------------|--------------|----|-------|---------------|----|----|----|----|----|-------------|----------|
| 1160 29 00 | VRG133 | 20 | 4 | CPF 22 mm | 36 | 72 | 32 | 50 | 36 | 0.40 | |
| 1160 30 00 | | | 6.3 | | | | | | | | |
| 1160 31 00 | VRG133 | 25 | 10 | CPF 28 mm | 41 | 82 | 34 | 52 | 41 | 0.45 | |

* Значение Kvs в м³/ч при перепаде давления 1 бар. Диаграмма потока, см. каталога. CPF = компрессионный фитинг

СМЕСИТЕЛЬНЫЙ КЛАПАН СЕРИИ VRG130

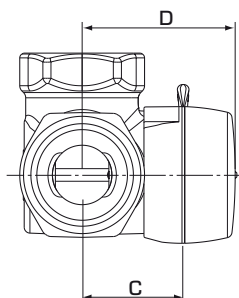

VRG138, VRG139

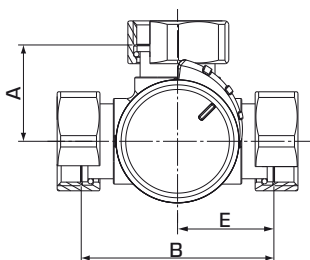

VRG138

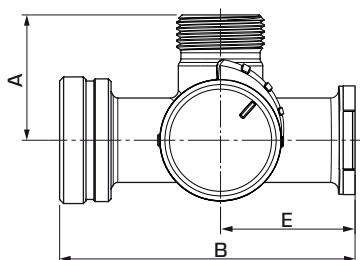

VRG139

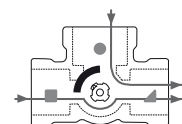

Смесительные

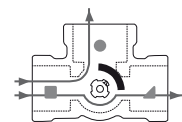

Отводы

Плоский выпил на шпинделе показывает положение заслонки.

СЕРИЯ VRG138, НАКИДНАЯ ГАЙКА И НАРУЖНАЯ РЕЗЬБА

| Арт. номер | Наименование | DN | Kvs * | Присоединение | A | B | C | D | E | Масса, [кг] | Заменяет |
|------------|--------------|----|-------|-----------------|----|----|----|----|----|-------------|----------|
| 1160 38 00 | VRG138 | 20 | 4 | 2x RN 1" + G 1" | 36 | 72 | 32 | 50 | 36 | 0.56 | |
| 1160 39 00 | | | 4 | 3x RN 1" | | | | | | 0.59 | |
| 1160 40 00 | | | 6.3 | 2x RN 1" + G 1" | | | | | | 0.56 | |
| 1160 41 00 | | | 6.3 | 3x RN 1" | | | | | | 0.59 | |

СЕРИЯ VRG139, НАКИДНАЯ ГАЙКА НАСОСА И НАРУЖНАЯ РЕЗЬБА

| Арт. номер | Наименование | DN | Kvs * | Присоединение | A | B | C | D | E | Масса, [кг] | Заменяет |
|------------|--------------|----|-------|-----------------------|------|-----|----|----|----|-------------|------------|
| 1160 44 00 | VRG139 | 20 | 2.5 | PF 1½" + G 1½" + G 1" | 47.5 | 112 | 32 | 50 | 51 | 0.82 | 1100 55 00 |
| 1160 45 00 | | | 6.3 | | | | | | | 0.82 | 1100 56 00 |
| 1160 46 00 | | | 8 | | | | | | | 0.82 | 1100 20 00 |

* Значение Kvs в м³/ч при перепаде давления 1 бар. Диаграмма потока, см. каталога. RN = Накладная гайка PF = Накладная гайка насоса