



**SYSTEME QUALITE  
CERTIFIE CONFORME A LA NORME  
UNI EN ISO 9001:2008**

# **RIV508 SERTISSEUSE OLÉOPNEUMATIQUE**

**NOUVELLE VERSION  
DU MODÈLE 1130**

- **Piston oléopneumatique en deux parties**
- **Bol récupérateur de clous transparent**
- **Poids 2,300 kg**
- **Compatible avec divers kits de pose**



**MANUEL D'INSTRUCTIONS**

**CODE  
3008000**

**RIV508  
SERTISSEUSE  
OLÉOPNEUMATIQUE  
POUR RIVETS ET  
BOULONS AVEUGLES**

**CACHET DU DISTRIBUTEUR AGRÉ**



**Rivit S.r.l.**

Via Marconi, 20 – loc. Ponte Rizzoli  
40064 Ozzano dell'Emilia (Bologne) - Italie  
☎: ++39 051 417 11 11 ☎ ++39 051 417 11 29  
www.rivit.it -- [rivit@rivit.it](mailto:rivit@rivit.it)

**CE**

## **ATTENTION!!!!!!**

**LE MODÈLE RIV508 EST LIVRÉ SANS KIT DE POSE.**

**LES KITS DOIVENT ÊTRE COMMANDÉS SÉPARÉMENT EN FONCTION DES BESOINS DE L'UTILISATEUR.**

## **CARACTÉRISTIQUES**

**LE MODELE RIV508 A ETE CONÇU POUR FACILITER LE TRAVAIL DE L'UTILISATEUR EN LUI PERMETTANT DE DISPOSER D'UN SEUL APPAREIL POLYVALENT. IL EST COMPATIBLE AVEC DIVERS TYPES DE KITS DE POSE DE RIVETS OU DE BOULONS ET IL EST DOTE D'EXTENSIONS PREINSTALLÉES.**

**COMME TOUS LES OUTILS CONÇUS PAR RIVIT, CE PRODUIT A ETE PENSE ET REALISE DE MANIERE A REpondre AUX BESOINS DES OPERATEURS ET A LEUR PERMETTRE DE TRAVAILLER EN TOUTE AUTONOMIE.**

**LE RETOUR DU PISTON S'EFFECTUE UNIQUEMENT SOUS L'ACTION DE L'AIR (SANS RESSORT).**

**DES MODIFICATIONS IMPORTANTES ONT ÉTÉ APPORTÉES À CETTE NOUVELLE VERSION:**

1. L'air qui pousse le piston ne se trouve plus à l'intérieur du cylindre dans une gaine en laiton, et le passage de l'air provient de la fusion.
2. La sécurité a été renforcée au niveau de l'aspiration des clous.



**L'APPAREIL EST DOTE D'UN NOUVEAU BOL RECUPERATEUR DE CLOUS TRANSPARENT ET PLUS PRATIQUE.**



## SOMMAIRE

<b>1 - INFORMATIONS GENERALES</b>	<b>P. 7</b>
1.1 FABRICANT	
1.2 ASSISTANCE	
1.3 CERTIFICATION ET MARQUAGE CE	
1.4 GARANTIE	
1.5 STRUCTURE DU MANUEL	
1.5.1 OBJECTIF ET CONTENU	
1.5.2 DESTINATAIRES	
1.5.3 CONSERVATION	
1.5.4 SYMBOLES UTILISES	
<b>2 - DESCRIPTION DE L'APPAREIL</b>	<b>P.9</b>
2.1 PRINCIPE DE FONCTIONNEMENT	
2.2 VIBRATIONS	
2.3 ÉMISSIONS SONORES	
2.4 DONNEES TECHNIQUES	
2.5 ÉQUIPEMENT	
2.5.1 ACCESSOIRES STANDARD	
2.5.1.1 POUR LA POSE DE RIVETS ET DE BOULONS AVEUGLES	
2.5.1.1.1 KIT 508/50R48: KIT POUR RIVETS AVEUGLES ET RIVETS STRUCTURELS Ø 4,8	
2.5.1.1.2 KIT 508/50R: KIT POUR RIVETS AVEUGLES STANDARD TOUTS ALLIAGES Ø 6,0 ET Ø 6,4 ET UNIQUEMENT POUR ALUMINIUM Ø 7,8 ET RIVETS STRUCTURELS Ø 6,4	
2.5.1.1.2.1 BUSE SUR DEMANDE	
2.5.1.1.3 KIT 508/80R: KIT COMPLET POUR RIVETS STRUCTURELS LOCKRIV Ø 7,8	
2.5.1.1.4 KIT 508/80RX: KIT COMPLET UNIQUEMENT POUR LES RIVETS STRUCTURELS LOCKRIV INOX Ø 7,8	
2.5.1.1.5 KIT 508/100R: KIT COMPLET POUR RIVETS STRUCTURELS LOCKRIV, MAGNARIV UNIQUEMENT ALUMINIUM Ø 9,8	
2.5.1.1.6 EXTENSIONS	
2.5.1.1.7 KIT 508/64B: KIT COMPLET POUR BOULONS AVEUGLES RIVLOCK Ø 4,8	
2.5.1.1.8 KIT 508/64B: KIT COMPLET POUR BOULONS AVEUGLES RIVLOCK Ø 6,4	
2.5.1.1.8.1 CONES EXTERNES SUR DEMANDE	
2.5.1.1.8.1.1 KIT 508/64B/1: COMPOSE DU CODE 3020700 ET CODE 2973000 POUR BOULONS RIVBLOCK Ø 6,4	
2.5.1.1.8.1.2 KIT 508/64B/2: COMPOSE DU CODE 3020700 ET CODE 4193200 POUR BOULONS RIVTAINER Ø 6,4	
2.5.1.1.9 KIT 508/50G: KIT COMPLET POUR BOULONS AVEUGLES RIVLOCKGRIP Ø 4,8	
2.5.1.1.10 KIT 508/64G: KIT COMPLET POUR BOULONS AVEUGLES RIVLOCKGRIP Ø 6,4	
2.5.1.2 POUR COUPE-BAGUES (SANS BRIDE)	
2.5.1.2.1 KIT 508/50C: KIT COMPLET DE COUPE-BAGUES STANDARD DE Ø 4,8 (3/16")	
2.5.1.2.1.1 COMPOSITION KIT 508/50C	
2.5.1.2.2 KIT 508/64C: KIT COMPLET DE COUPE-BAGUES STANDARD Ø 6,4 (1/4")	
2.5.1.2.2.1 COMPOSITION DU KIT 508/64C	
<b>3 - PIECES DE RECHANGE</b>	<b>P. 25</b>
3.1 PIECES DE RECHANGE DE L'APPAREIL	
3.2 ACCESSOIRES SUR DEMANDE	
3.3 COMMANDE DE PIECES DE RECHANGE	
<b>4 - SECURITE</b>	<b>P. 28</b>
4.1 AVERTISSEMENTS	
4.2 UTILISATION PREVUE	
4.3 CONTRE-INDICATIONS	
4.4 RISQUES RESIDUELS	
IDENTIFICATION/N° DE SERIE	
<b>5 - INSTALLATION</b>	<b>P. 30</b>
5.1 TRANSPORT ET MANUTENTION	
5.2 ENTREPOSAGE	
5.3 RACCORDEMENTS	
5.3.1 PNEUMATIQUE	
5.4 ALIMENTATION DE L'AIR	
5.5 CONTROLES PRELIMINAIRES	
<b>6 - FONCTIONNEMENT</b>	<b>P. 32</b>
6.1 PERSONNEL	
6.2 PREPARATION DE L'APPAREIL	
6.3 MISE EN MARCHÉ	
6.4 MONTAGE DU KIT POUR COUPE DE COLLIER	
6.4.1 EXEMPLE DE COUPE DE COLLIER	
<b>7 - MAINTENANCE</b>	<b>P. 38</b>
7.1 ÉTAT DE LA MAINTENANCE	
7.2 NETTOYAGE	
7.3 MAINTENANCE ORDINAIRE	
7.3.1 CHANGEMENT DE L'HUILE DU CIRCUIT OLEODYNAMIQUE	
7.3.2 MONTAGE ET REGLAGE DE L'OUVERTURE DU RECIPIENT COLLECTEUR DE CLOUS	
7.3.3 KIT DE MAINTENANCE	
7.3.3.1 INSTRUCTIONS RELATIVES A LA PREPARATION, A LA MAINTENANCE ET AU MONTAGE	
7.3.3.2 CLES DE MAINTENANCE DIVERSES COMMERCIALES ET SPECIALES ET HUILE SUR DEMANDE	
7.3.4 ASPIRATION DES CLOUS	
7.3.5 PIECES SUJETTES A L'USURE	
<b>8 - DEPANNAGE</b>	<b>P. 46</b>
8.1 PROBLEMES EVENTUELS	
<b>9 - DIAGNOSTICS ET REPARATIONS</b>	<b>P. 48</b>
9.1 REPARATIONS	
9.2 DEMANDE D'ASSISTANCE	
<b>10 - MISE AU REBUT</b>	<b>P. 48</b>
10.1 MISE AU REBUT DE L'APPAREIL	
<b>11 - ANNEXES</b>	<b>P. 48</b>
11.1 DECLARATION	





## 1 - INFORMATIONS GÉNÉRALES

### 1.1 - FABRICANT

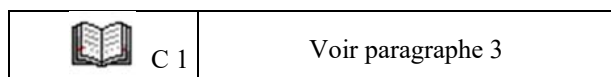
La société **Rivit S.r.l.**, créée en 1973, produit et distribue des attaches et outils de fixation (sertisseuses, riveteuses, outils de pose d'inserts).

Grâce à son expertise technique, elle est en mesure d'offrir une vaste gamme de produits pour systèmes de fixation.

TÉL ++39 051 4171111	FAX ++39 051 4171129
----------------------	----------------------

### 1.2 - ASSISTANCE

Pour toute question relative à l'utilisation, la maintenance ou aux pièces de rechange, le Client est prié de contacter le distributeur local agréé (ou de s'adresser directement à *Rivit S.r.l.*), en précisant les informations d'identification de l'Appareil mentionnées sur le cylindre externe:



### 1.3 - CERTIFICATION ET MARQUAGE CE

Cet Appareil a été conçu conformément aux Directives Communautaires en vigueur à la date de sa mise sur le marché.

Cet Appareil n'entrant pas dans le cadre de l'ANNEXE IV de la DIRECTIVE 2006/42/CE, la société *Rivit S.r.l.* a recours à la procédure d'auto-certification pour apposer le marquage CE.

### 1.4 - GARANTIE

La garantie a une durée de 12 mois à compter de la date mentionnée sur la Facture ou le Bon de Garantie fournis avec l'Appareil. La Garantie couvre exclusivement les pièces de rechange et non la main-d'œuvre.

**Sont exclus de la Garantie** les accessoires standard (voir paragraphe 2.5.1) et les dommages résultant de:

- transport et/ou manutention
- erreurs de l'Opérateur
- non-respect des opérations de maintenance prévues par le présent Manuel (voir chapitre 7)
- pannes et/ou ruptures non imputables à un défaut de fonctionnement de l'appareil
- usure normale des pièces.

L'entretien/remplacement non autorisé de pièces de l'appareil ainsi que l'utilisation d'accessoires, d'outils, de consommables autres que ceux qui sont recommandés par le fabricant peuvent entraîner des risques d'accidents et ne seront pas couverts par la garantie.

La société *Rivit* est tenue responsable uniquement si l'appareil présente un défaut d'origine et décline toute responsabilité en cas de non-respect des instructions fournies.

### 1.5 - STRUCTURE DU MANUEL

Le Client est prié de lire attentivement les informations contenues dans le présent Manuel, car la préparation, l'installation et l'utilisation correctes de l'appareil forment la base des relations contractuelles Fabricant - Client.

#### 1.5.1 - OBJECTIFS ET CONTENU

Ce Manuel fournit au Client toutes les informations nécessaires pour une utilisation appropriée de l'appareil et pour lui permettre de travailler de manière autonome et sécurisée. Le manuel comprend des informations sur les aspects techniques, le fonctionnement, la maintenance, les pièces de rechange et la sécurité.

**Avant d'effectuer toute opération sur l'Appareil, les Opérateurs et les Techniciens qualifiés doivent lire attentivement les instructions contenues dans le présent document.**

En cas de doute sur l'interprétation des instructions, contacter *Rivit S.r.l.* pour obtenir les explications nécessaires.

#### 1.5.2 - DESTINATAIRES

Ce Manuel s'adresse à l'Opérateur et aux Techniciens agréés chargés de la maintenance de l'Appareil.




**Les Utilisateurs ne doivent pas effectuer les opérations réservées aux Réparateurs ou aux Techniciens qualifiés.**

*Rivit S.r.l.* décline toute responsabilité en cas de dommages causés par le non-respect de cette interdiction.

#### 1.5.3 - CONSERVATION

Ce Manuel d'Instruction doit être conservé à proximité de l'appareil, dans un conteneur adapté, à l'abri de produits liquides ou de tout autre élément susceptible d'affecter la lisibilité de son contenu.

**1.5.4 - SYMBOLES UTILISÉS**

<b>SYMBOLE</b> <i>SYMBOL</i>	<b>SIGNIFICATIO</b> <b>N</b> <i>MEANING</i>	<b>COMMENTAIRES</b> <i>COMMENT</i>
 P ...	DANGER	Indique un danger pour l'Utilisateur.
 A ...	AVERTISSEMENT	Désigne un avertissement ou une remarque sur une fonction clé ou des informations utiles. La plus grande attention doit être accordée aux encadrés portant ce symbole.
 C ...	CONSULTER	Consulter le Manuel d'Utilisation avant d'effectuer une opération spécifique.

## 2 - DESCRIPTION DE L'APPAREIL

### 2.1 - PRINCIPE DE FONCTIONNEMENT

La *Sertisseuse oléopneumatique RIV508* est utilisée pour:

- rivets aveugles de  $\varnothing$  4,8 à  $\varnothing$  7,8,
- rivets structurels: MAGNARIV, MAGNARIVGRIP, MONRIV, LOCKRIV de  $\varnothing$  4,8 et  $\varnothing$  6,4,  
LOCKRIV de  $\varnothing$  7,8  
LOCKRIV, MAGNARIV de  $\varnothing$  9,8
- boulons aveugles: RIVLOCK, RIVLOCKGRIP de  $\varnothing$  4,8 et  $\varnothing$  6,4  
RIVTAINER, RIVBLOCK de  $\varnothing$  6,4;  
et pour la coupe des bagues correspondantes.

Le système oléopneumatique et les parties mécaniques qui composent la structure interne de la sertisseuse *RIV508*, offrent une fiabilité supérieure à celle d'autres modèles. Ils permettent d'éviter tout problème lié à l'usure des composants, garantissant ainsi une durée de vie plus longue et une meilleure fonctionnalité. Les solutions techniques adoptées réduisent les dimensions et le poids de l'appareil et optimisent sa maniabilité.

### 2.2 - VIBRATIONS

Dans des conditions normales conformes aux instructions d'utilisation, les vibrations ne présentent aucun risque du point de vue de la sécurité.

### 2.3 - ÉMISSIONS SONORES

Cet appareil est conçu et réalisé de manière à réduire à la base le niveau d'émission sonore. Le niveau de pression acoustique continu équivalent pondéré « A » mesuré sur le lieu de travail ne dépasse pas 80 dB (A).

Dans tous les cas, les informations mentionnées permettront à l'utilisateur de cet appareil d'évaluer au mieux les dangers et les risques auxquels il sera exposé.

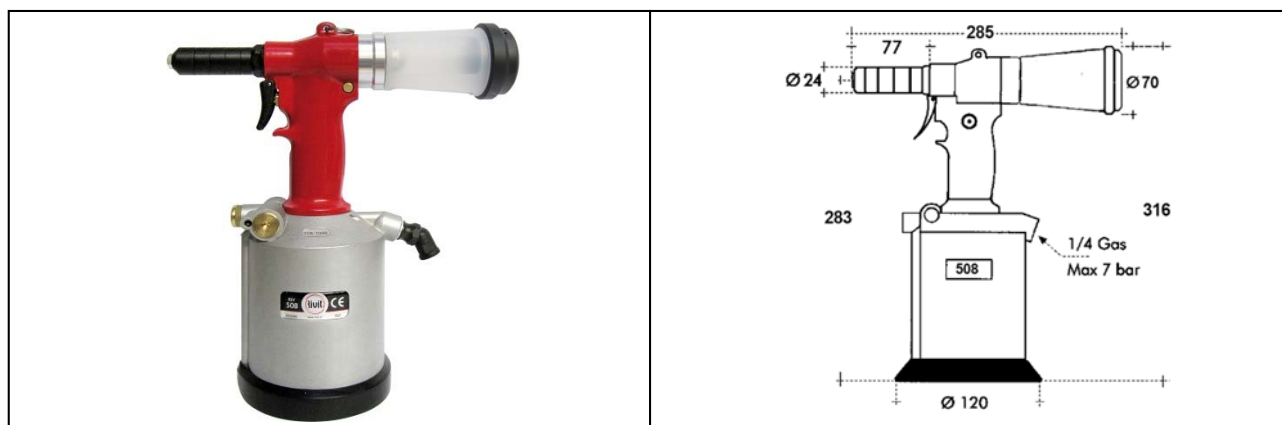
### 2.4 - DONNÉES TECHNIQUES

Vous trouverez ci-dessous les informations et les caractéristiques techniques de l'Appareil auxquelles vous devrez vous référer en cas d'appel au Centre d'Assistance Technique *Rivit S.r.l.*

TABLEAU 2.4 A – Données et Caractéristiques

<b>PRESSON AIR DE FONCTIONNEMENT</b>	6 bars
<b>PRESSON AIR MIN – MAX</b>	5 – 7 bars
<b>CONSOMMATION D’AIR PAR CYCLE A 6 BARS</b>	4,9 litres
<b>COURSE</b>	21 mm
<b>FORCE DE TRACTION A 6 BARS</b>	21000 N
<b>POIDS (SANS KIT)</b>	2,300 Kg
<b>VIBRATIONS</b>	< 2,5 m/s <sup>2</sup>
<b>NIVEAU SONORE</b>	78,5 dB (A)

Figure 2.4 – B




## 2.5 - ÉQUIPEMENT

Les équipements cités ci-dessous se réfèrent aux Appareils faisant partie de la Production en série.

Les fournitures spéciales peuvent donc présenter des caractéristiques différentes de celles qui figurent ci-dessous.

### 2.5.1 - ACCESSOIRES STANDARD

Figure 2.5 – A

REF.	CODE	QTE	DESCRIPTION	RIV508-SERTISSEUSE OLEOPNEUMATIQUE SANS KIT
Fig.2.5-A	3008000	1	RIV508-SERTISSEUSE OLEOPNEUMATIQUE SANS KIT	
78.	3077300	1	MALETTE EN PLASTIQUE	
84.	3064400	1	HUILE HYDRAULIQUE TYPE ISO VG 32 100CC	
85.	0207300	1	CLE UNIVERSELLE	
86.	-	1	ANNEAU DU BALANCIER	
-	-	1	MANUEL D'INSTRUCTIONS	

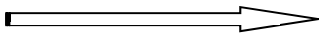


## 2.5.1.1 - POSE DE RIVETS ET DE BOULONS AVEUGLES

Figure 2.5 – B

KIT	CODE
508/50R48	4303400
508/50R	3123100
508/80R	3123200
508/80RX	4729400
508/100R	4609600
508/50B	3020900
508/64B	3020700
508/64B/1	3020700
	2973000
508/64B/2	3020700
	4193200
508/50G	3118400
508/64G	3119700

Les kits se vissent dans cette position



L'utilisateur doit commander les KITS suivants en fonction des produits à poser.

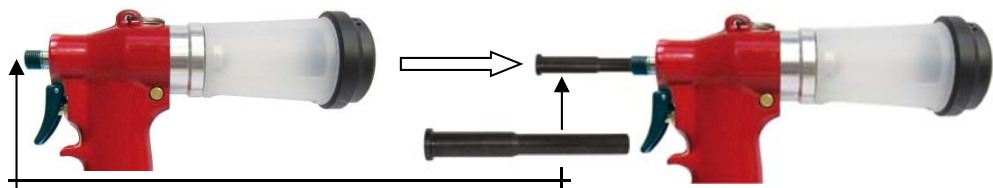
RIVETS AVEUGLES STANDARD: ø 4,8		KIT 508/50R48
RIVETS STRUCTURELS: MAGNARIV, MAGNARIVGRIP, MONRIV, LOCKRIV ø 4,8 ÷ ø 6,4		KIT 508/50R
RIVETS AVEUGLES STANDARD ø 6,0 ÷ ø 7,8		
RIVETS STRUCTURELS: MAGNARIV, MAGNARIVGRIP, MONRIV, LOCKRIV ø 6,0 ÷ ø 6,4		KIT 508/80R
RIVETS STRUCTURELS: LOCKRIV ø 7,8		
RIVETS STRUCTURELS:		KIT 508/80RX
RIVETS STRUCTURELS: LOCKRIV, MAGNARIV ø 9,8 UNIQUEMENT ALUMINIUM		KIT 508/100R
BOULONS AVEUGLES: RIVLOCK ø 4,8		KIT 508/50B
BOULONS AVEUGLE: RIVLOCKGRIP ø 4,8		KIT 508/50G
BOULONS AVEUGLES: RIVLOCKGRIP ø 6,4		KIT 508/64G
BOULONS AVEUGLES: RIVLOCK ø 6,4		KIT 508/64B
BOULONS AVEUGLES: RIVBLOCK ø 6,4		KIT 508/64B/1
BOULONS AVEUGLES: RIVTAINER ø 6,4		KIT 508/64B/2

L'Appareil peut être équipé de divers types d'accessoires:

N°	CODE	KIT	REF.	TYPE D'EQUIPEMENT
1.	4303400	508/50R48	1	TETE POUR RIVETS STANDARD ET STRUCTURELS Ø 4,8
2.	3123100	508/50R	-	TETE POUR RIVETS STANDARD Ø 6,0/6,4/7, 8 ET STRUCTURELS DE Ø 6,4 (MAGNARIV, MAGNARIVGRIP, MONRIV, LOCKRIV)
3.	3123200	508/80R	-	TETE POUR RIVETS LOCKRIV Ø 7,8
4.	4729400	508/80RX	-	TETE UNIQUEMENT POUR RIVETS LOCKRIV INOX Ø 7,8
5.	4609600	508/100R	-	TETE POUR RIVETS STRUCTURELS LOCKRIV, MAGNARIV UNIQUEMENT ALUMINIUM Ø 9,8
6.	3020900	508/50B	-	TETE COMPLETE POUR RIVLOCK Ø 4,8
7.	3020700	508/64B	-	TETE COMPLETE POUR RIVLOCK Ø 6,4
8.	3020700	508/64B/1	4.	NEZ COMPLET POUR RIVLOCK A SERTIR Ø 6,4
	2973000		E	CONE EXTERNE POUR MAGNARIV Ø 9,8 ET RIVBLOCK Ø 6,4
9.	3020700	508/64B/2	4.	NEZ COMPLET POUR RIVLOCK A SERTIR Ø 6,4
	4193200		D	CONE EXTERNE AVEC COLLIER POUR MONRIV Ø 9,8 ET RIVTAINER Ø 6,4
10.	3118400	508/50G		TETE COMPLETE POUR RIVLOCKGRIP Ø 4,8
11.	3119700	508/64G		TETE COMPLETE POUR RIVLOCKGRIP Ø 6,4

### **IMPORTANT!!!!**

Figure 2.5 – F

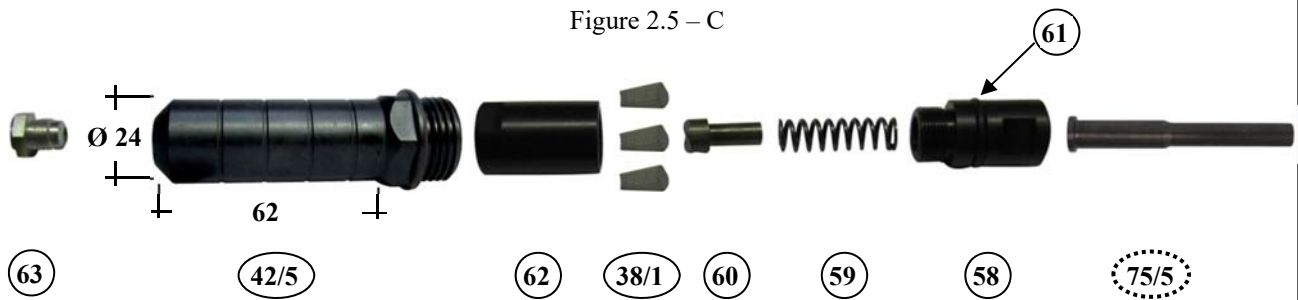


Pour tous les rivets standard et structurels de Ø 4,8, il est nécessaire d'utiliser le KIT 508/50R avec la douille d'aspiration REF. 75/5, qui remplace la douille d'aspiration REF. 75/8, et les buses correspondantes.

**N.B. Les douilles REF. 75/5 et REF. 75/8 ne doivent pas être utilisées avec les boulons aveugles (fermer l'aspiration).**

2.5.1.1.1 KIT 508/50R48: KIT POUR RIVETS AVEUGLES STANDARD ET STRUCTURELS  $\varnothing 4,8$ 

Figure 2.5 – C



REF.	CODE	QTE	DESCRIPTION
Fig. 2.5 - C	4303400	1	KIT508/50R48- TETE POUR RIVETS STANDARD ET STRUCTURELS $\varnothing 4,8$
38/1.	3549600	1	ATTACHES (3 PIECES)
42/5.	3234100	1	MANCHON SUPPORT DE BUSE
58.	3234400	1	ADAPTATEUR SUPPORT DU CONE D'ATTACHES AVEC OR (RIF. 61)
59.	4398000	1	RESSORT D'OUVERTURE D'ATTACHE
60.	3234300	1	OUVERTURE D'ATTACHE
62.	4304800	1	CONE SUPPORT D'ATTACHES
63.	4304100	1	BUSE POUR RIVETS STANDARD ET STRUCTURELS $\varnothing 4,8$
75/5.	4619100	1	DOUILLE D'ASPIRATION LONGUE POUR RIVETS $\varnothing 4,8$



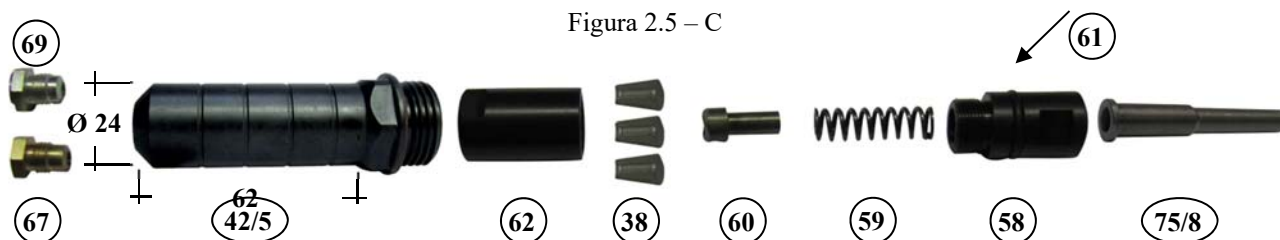
A 1

L'ADAPTATEUR SUPPORT DU CONE D'ATTACHES REF. **58** est fourni avec l'OR REF. **61** (voir par. 3.2) préinstallé. Il est possible de commander l'OR REF. **61** séparément, Code **3095000**.





### 2.5.1.1.2 KIT 508/50R: KIT POUR RIVETS AVEUGLES STANDARD TOUS ALLIAGES Ø 6,0 ET Ø 6,4 ET UNIQUEMENT POUR ALUMINIUM Ø 7,8 ET RIVETS STRUCTURELS Ø 6,4



REF.	CODE	QTE	DESCRIPTION
Fig. 2.5 - C	3123100	1	KIT508/50R-TETE POUR RIVETS STANDARD Ø 6,0/6,4 ET STRUCTURELS (MAGNARIV, MAGNARIVGRIP, MONRIV, LOCKRIV)

38.	2357300	1	ATTACHES (3 PIECES)
42/5.	3234100	1	MANCHON SUPPORT DE BUSE
58.	3234400	1	ADAPTATEUR SUPPORT DU CONE D'ATTACHES AVEC OR (RIF. 61)
59.	0152400	1	RESSORT D'OUVERTURE D'ATTACHE
60.	0152300	1	OUVERTURE D'ATTACHE
62.	0152100	1	CONE SUPPORT D'ATTACHES
67.	0187500	1	BUSE POUR RIVETS MAGNARIV, LOCKRIV 1/4" Ø 6,4
69.	1781100	1	BUSE POUR RIVETS STANDARD Ø 6,0/6,4
75/8.	4619000	1	DOUILLE D'ASPIRATION LONGUE POUR RIVETS Ø 6,0/6,4/7,8



A 2

L'ADAPTATEUR SUPPORT DU CONE D'ATTACHES REF. 58 est fourni avec l'OR REF. 61 (voir par. 3.2). Il est possible de commander l'OR REF. 61 séparément, Code 3095000.

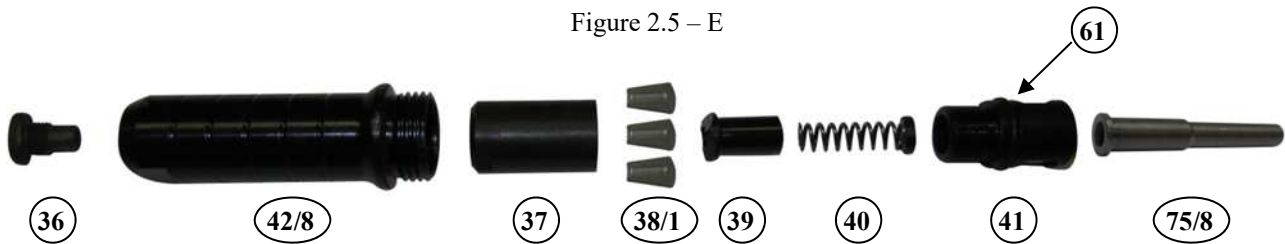


#### 2.5.1.1.2.1 BUSES DISPONIBLES SUR DEMANDE

CODE	QTE	DESCRIPTION	
2524800	1	BUSE POUR RIVETS MONRIV 3/16" Ø 4,8	
2375800	1	BUSE POUR RIVETS MONRIV 1/4" Ø 6,4	
0187400	1	BUSE POUR RIVETS MAGNARIV 3/16" Ø 4,8	
2524500	1	BUSE POUR RIVETS STANDARD AL Ø 7,8	
4242800	1	BUSE POUR RIVETS STRUCTURELS POP Ø 6,4 F.5,0	

## 2.5.1.1.3 KIT 508/80R: KIT COMPLET POUR RIVETS STRUCTURELS LOCKRIV Ø 7,8

Figure 2.5 – E



REF.	CODE	QTE	DESCRIPTION
Fig. 2.5 - E	3123200	1	KIT508/80R-TETE POUR RIVETS LOCKRIV Ø 7,8
36.	3021300	1	BUSE POUR LOCKRIV Ø 7,8
37.	3021400	1	CONE SUPPORT D'ATTACHE A CRANS
38/1.	3549600	1	ATTACHES (3 PIECES)
39.	3021500	1	OUVERTURE D'ATTACHE POUR RIVETS LOCKRIV Ø 7,8
40.	3021600	1	RESSORT D'OUVERTURE D'ATTACHE AVEC DOUILLE
41.	3021700	1	ADAPTATEUR SUPPORT DU CONE D'ATTACHES AVEC OR (REF. 61)
42/8.	3019700	1	MANCHON SUPPORT DE BUSE AVEC RONDELLE (RIF.29/1 CODE <b>3463400</b> )
75/8.	4619000	1	DOUILLE D'ASPIRATION LONGUE POUR RIVETS Ø 6,0/6,4/7,8

La tête (Fig. 2.5 E) préinstallée est conçue pour les rivets structurels LOCKRIV Ø 7,8.



A 3

L'ADAPTATEUR SUPPORT DU CONE D'ATTACHES REF. 41 est fourni avec l'OR REF. 61 (voir par. 3.2). Il est possible de commander l'OR REF. 61 séparément, Code **3095000**.



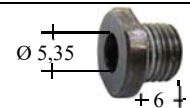
**2.5.1.1.4 KIT 508/80RX: KIT COMPLET UNIQUEMENT POUR RIVETS STRUCTURELS LOCKRIV INOX Ø 7,8**

Figure 2.5 – G

LOCKRIV INOX



REF.	CODE	QTE	DESCRIPTION
Fig. 2.5 - G	4729400	1	KIT508/80RX-TETE POUR RIVETS LOCKRIV INOX Ø 7,8
74.	3019700	1	MANCHON SUPPORT DE BUSE
37.	4729300	1	CONE SUPPORT D'ATTACHES
75.	4574500	1	ATTACHES VULCANISEES (3 PIECES)
79.	3021700	1	ADAPTATEUR SUPPORT DU CONE D'ATTACHES AVEC OR (RIF. 61)
76.	4706800	1	BUSE SPECIALE LOCKRIV INOX Ø 7,8



**ATTENTION!** Ce Kit s'utilise avec des **RIVETS STRUCTURELS UNIQUEMENT POUR LES RIVETS LOCKRIV INOX Ø 7,8**, le clou n'est pas aspiré, il est expulsé en insérant le rivet suivant.



A 4

L'ADAPTATEUR SUPPORT DU CONE D'ATTACHES REF. 79 est fourni avec l'OR REF. 61 (voir par. 3.2). Il est possible de commander l'OR REF. 61 séparément, Code **3095000**.



### 2.5.1.1.5 KIT 508/100R: KIT COMPLET POUR RIVETS STRUCTURELS LOCKRIV, MAGNARIV UNIQUEMENT ALUMINIUM Ø 9,8

Figure 2.5 – G



REF.	CODE	QTE	DESCRIPTION
Fig. 2.5 - G	4609600	1	KIT508B/100R-TETE POUR RIVETS LOCKRIV, MAGNARIV UNIQUEMENT ALUMINIUM Ø 9,8
74.	3019700	1	MANCHON SUPPORT DE BUSE
37.	4729300	1	CONE SUPPORT D'ATTACHES
75.	4609300	1	ATTACHES VULCANISEES (3 PIECES)
79.	3021700	1	ADAPTATEUR SUPPORT DU CONE D'ATTACHES AVEC OR (REF. 61)
76.	4575100	1	BUSE SPECIALE LOCKRIV, MAGNARIV Ø 9,8

**ATTENTION!** Ce Kit s'utilise avec deux types de RIVETS STRUCTURELS UNIQUEMENT EN ALUMINIUM Ø 9,8, le clou n'est pas aspiré, il est expulsé en insérant le rivet suivant.



A 5

L'ADAPTATEUR SUPPORT DU CONE D'ATTACHES REF. 79 est fournir avec l'OR REF. 61 (voir par. 3.2). Il est possible de commander l'OR REF. 61 séparément, Code 3095000.



## 2.5.1.1.6 EXTENSIONS

Figure 2.5 – H



Pour obtenir une extension de 100 mm, il suffit de demander ces accessoires:

**42/5A** (Code **3193600**) et **58/A** (Code **3193700**), en utilisant les accessoires existants (KIT-Tête Extension mm.100- Code **4348800**).

Figure 2.5 – H1



Pour obtenir une extension de 150 mm, il suffit de demander ces accessoires:

**42/5C** (Code **4262100**) et **58/C** (Code **4262200**) en utilisant les accessoires existants (KIT-Tête Extension mm.150- Code **4348900**).

Figure 2.5 – H2



Pour obtenir une extension de 200 mm,

il suffit de demander les accessoires suivants:

**42/5B** (Code **4223400**) et **58/B** (Code **4223500**), en utilisant les accessoires existants (**l'accessoire 42/5B se règle à l'aide d'une bague**) (KIT-Tête Extension mm.200- Code **4349000**).

**N.B. Toutes les extensions fonctionnent avec l'aspiration.**

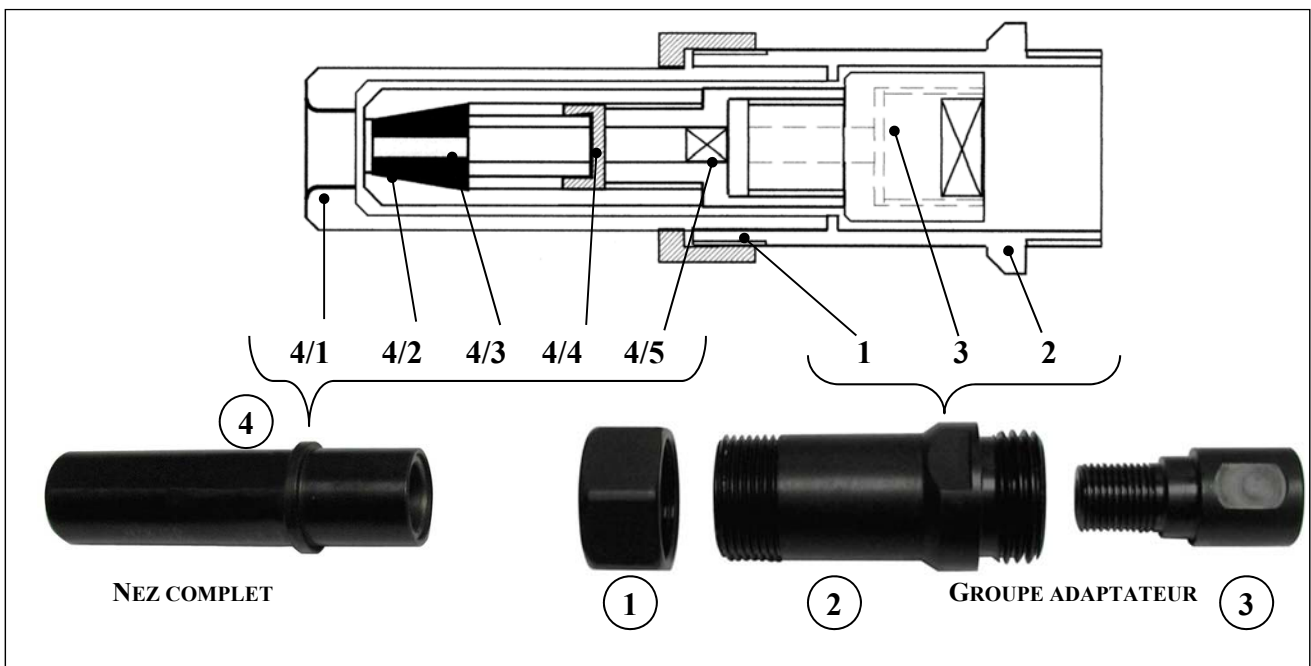
**2.5.1.1.7 KIT 508/50B: KIT COMPLET POUR BOULONS AVEUGLES RIVLOCK Ø 4,8**

Figura 2.5 – I



REF.	CODE	QTE	DESCRIPTION
Fig. 2.5 – I	3020900	1	KIT508/50B-TETE COMPLETE POUR RIVLOCK Ø 4,8

La tête (Fig. 2.5 I) installée est conçue pour les boulons aveugles RIVLOCK de Ø 4,8.



REF.	CODE	QTE	DESCRIPTION
1.	3040300	1	BAGUE DE FIXATION DU NEZ EXTERNE
2.	3020800	1	ADAPTATEUR DE FIXATION DU NEZ EXTERNE
3.	3040200	1	ADAPTATEUR DE FIXATION DU NEZ
4.	2839100	1	NEZ AVEC RIVLOCK Ø 4,8
4/1.	3044700	1	CONE EXTERNE NEZ POUR RIVLOCK Ø 4,8
4/2.	3044800	1	CONE SUPPORT D'ATTACHE NEZ POUR RIVLOCK Ø 4,8
4/3.	3044900	1	ATTACHES (3 PIECES) POUR NEZ RIVLOCK Ø 4,8
4/4.	3045000	1	ANNEAU DE FERMETURE D'ATTACHES DU NEZ POUR RIVLOCK Ø 4,8
4/5.	2842800	1	ADAPTATEUR AVEC LOGEMENT DE CLE ALLEN 1/4" (mm 6,3)

## 2.5.1.1.8 KIT 508/64B: KIT COMPLET POUR BOULONS AVEUGLES RIVLOCK Ø 6,4

Figure 2.5 – J



REF.	CODE	QTE	DESCRIPTION
Fig. 2.5 – J	3020700	1	KIT508/64B-TETE COMPLETE POUR RIVLOCK Ø 6,4

La tête (Fig. 2.5 J) est conçue pour les boulons aveugles RIVLOCK di Ø 6,4.

REF.	CODE	QTE	DESCRIPTION
1.	3040300	1	BAGUE DE FIXATION DU NEZ EXTERNE
2.	3020800	1	ADAPTATEUR DE FIXATION DU NEZ EXTERNE
3.	3040200	1	ADAPTATEUR DE FIXATION DU NEZ
4.	2813000	1	NEZ COMPLET POUR RIVLOCK Ø 6,4
4/1.	2842100	1	CONE EXTERNE NEZ POUR RIVLOCK Ø 6,4
4/2.	2842200	1	CONE SUPPORT ATTACHES NEZ POUR RIVLOCK Ø 6,4
4/3.	2842300	1	ATTACHES NEZ POUR RIVLOCK Ø 6,4
4/4.	2842400	1	ANNEAU DE FERMETURE D'ATTACHES NEZ POUR RIVLOCK Ø 6,4
4/5.	2842800	1	ADAPTATEUR AVEC LOGEMENT CLE ALLEN 1/4" (mm 6,3)

### 2.5.1.1.8.1 CÔNES EXTERNES DISPONIBLES SUR DEMANDE

#### 2.5.1.1.8.1.1 KIT 508/64B/1: COMPOSÉ DU CODE 3020700 ET DU CODE 2973000 POUR BOULONS RIVBLOCK Ø 6,4

Figure 2.5 – K



E



**IMPORTANT!!!** En utilisant le cône externe (E) avec le KIT508/64B (Code 3020700), il est possible de poser des RIVBLOCK de ø 6,4.

REF.	CODE	QTE	DESCRIPTION
Fig. 2.5 – J	3020700	1	KIT508/64B-TETE COMPLETE POUR RIVLOCK ø 6,4
E	2973000	1	CONE EXTERNE POUR RIVBLOCK

#### 2.5.1.1.8.1.2 KIT 508/64B/2: COMPOSÉ DU CODE 3020700 ET DU CODE 4193200 POUR BOULONS RIVTAINER Ø 6,4

Figure 2.5 – L



D



**IMPORTANT!!!** En utilisant le cône externe (D) doté d'une COLLERETTE avec le KIT508/64B (Code 3020700), il est possible de poser RIVTAINER de ø 6,4.

REF.	CODE	QTE	DESCRIPTION
Fig. 2.5 – J	3020700	1	KIT508/64B-TETE COMPLETE POUR RIVLOCK ø 6,4
D	4193200	1	CONE EXTERNE AVEC COLLERETTE POUR RIVTAINER



**2.5.1.1.9 KIT 508/50G KIT COMPLET POUR BOULONS AVEUGLES RIVLOCKGRIP Ø 4,8**

Figure 2.5 – N



REF.	CODE	QTE	DESCRIPTION
Fig. 2.5 – N	3118400	1	KIT508/50G-TETE COMPLETE POUR RIVLOCKGRIP Ø 4,8

La tête (Fig. 2.5 N) est conçue pour les boulons aveugles Rivlockgrip de Ø 4,8.

REF.	CODE	QTE	DESCRIPTION
1.	3040300	1	EMBOUIT DE FIXATION NEZ EXTERNE
2.	3020800	1	ADAPTATEUR DE FIXATION NEZ EXTERNE
3.	3040200	1	ADAPTATEUR DE FIXATION NEZ
4.	3123700	1	NEZ COMPLET RIVLOCKGRIP Ø 4,8
4/1.	3123800	1	CONE EXTERNE NEZ POUR RIVLOCKGRIP Ø 4,8
4/2.	3123900	1	CONE DE SUPPORT D'ATTACHES NEZ POUR RIVLOCKGRIP Ø 4,8
4/3.	3124000	1	ATTACHES POUR NEZ RIVLOCKGRIP Ø 4,8
4/4.	2842800	1	ADAPTATEUR AVEC LOGEMENT CLE ALLEN 1/4" (mm 6,3)

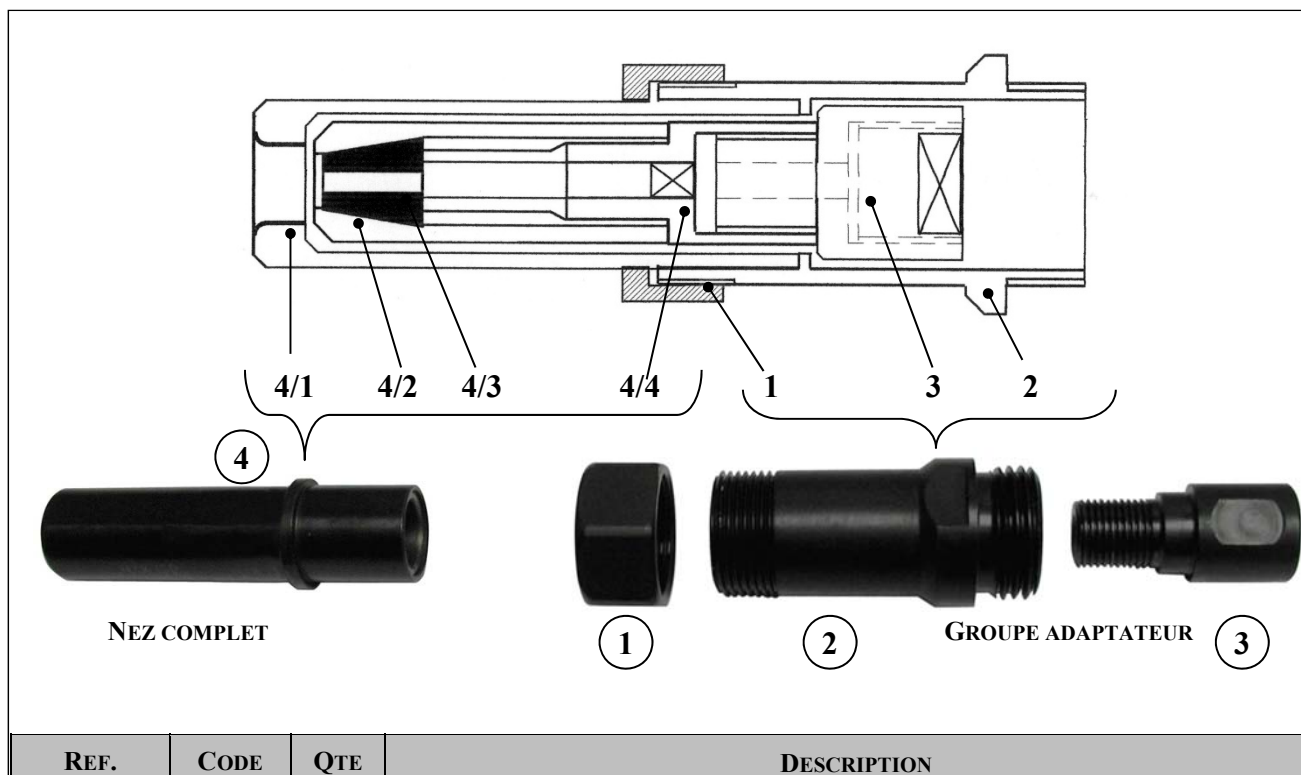
## 2.5.1.1.10 KIT 508/64G: KIT COMPLET POUR BOULONS AVEUGLES RIVLOCKGRIP Ø 6,4

Figure 2.5 – O



REF.	CODE	QTE	DESCRIPTION
Fig. 2.5 – O	3119700	1	KIT508/64G-TETE COMPLETE POUR RIVLOCKGRIP Ø 6,4

La tête (Fig. 2.5 O) est conçue pour les boulons aveugles RIVLOCKGRIP de Ø 6,4.



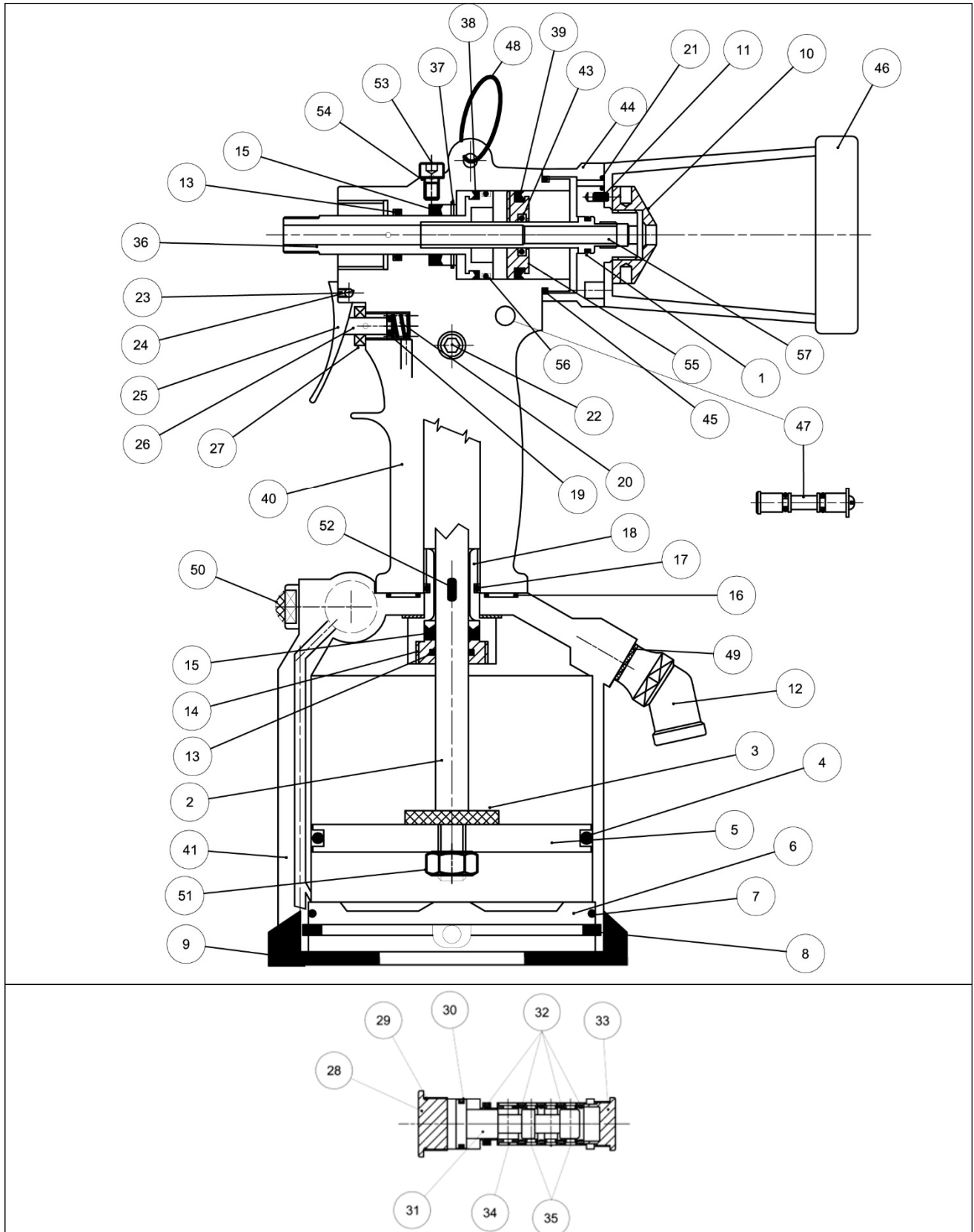
REF.	CODE	QTE	DESCRIPTION
1.	3040300	1	EMBOUT DE FIXATION NEZ EXTERNE
2.	3020800	1	ADAPTATEUR FIXATION NEZ EXTERNE
3.	3040200	1	ADAPTATEUR FIXATION NEZ
4.	3009300	1	NEZ COMPLET POUR RIVLOCKGRIP Ø 6,4
4/1.	3124100	1	CONE EXTERNE NEZ POUR RIVLOCKGRIP Ø 6,4
4/2.	3124200	1	CONE DE SUPPORT D'ATTACHE NEZ POUR RIVLOCKGRIP Ø 6,4
4/3.	3124300	1	ATTACHES POUR NEZ RIVLOCKGRIP Ø 6,4
4/4.	2842800	1	ADAPTATEUR AVEC LOGEMENT CLE ALLEN 1/4" (mm 6,3)

Les modifications et/ou ajouts d'accessoires doivent être explicitement approuvés et réalisés par Rivit S.r.l.

### 3 - PIÈCES DE RECHANGE

#### 3.1 - PIÈCES DE RECHANGE DE L'APPAREIL

Figure 3.1 - A – Pièces de rechange



Voir Figure 3.1 – A

TABLEAU 3.1 – A

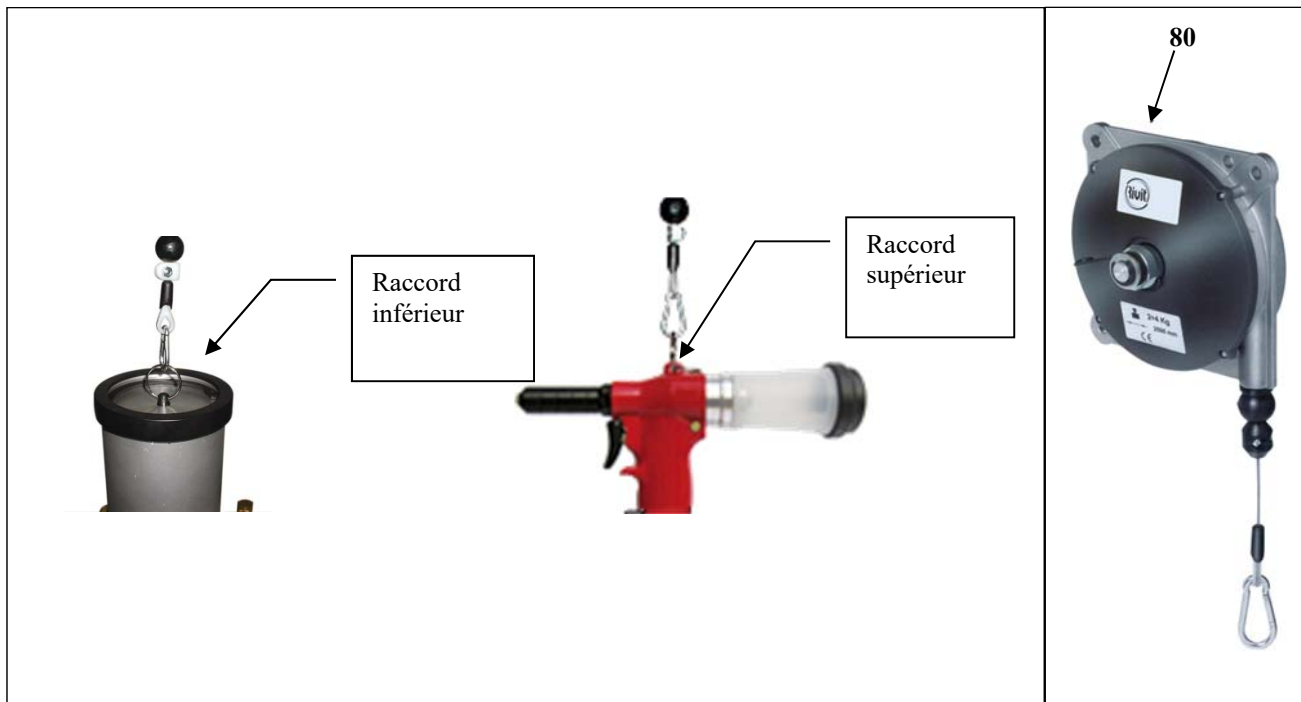
REF.	CODE	QTE	DESCRIPTION	REF.	CODE	QTE	DESCRIPTION
1.	4616800	1	OR 011	29.	3070700	1	OR
2.	3065900	1	TIGE	30.	3070800	1	OR
3.	3066000	1	AMORTISSEUR	31.	3070900	1	DECLENCHEUR
4.	3066100	1	OR	32.	3071000	5	OR 111
5.	4616900	1	PISTON AIR	33.	3071100	1	BOUCHON FILETE
6.	3066300	1	FOND	34.	3069400	1	LOGEMENT
7.	3066400	1	OR	35.	3071300	3	LOGEMENT
8.	3066500	1	SEEGER	36.	4617300	1	PISTON HUILE
9.	3066600	1	BASE EN CAOUTCHOUC	37.	3071700	1	SEEGER
10.	4617000	1	EMBOUT RECUPERATEUR DE CLOUS	38.	3071800	1	JOINT DE L'HUILE
11.	4617100	1	CHEVILLE	39.	3071900	1	JOINT DE L'AIR
12.	3235500	1	ATTACHE AIR ARTICULEE FIL 1/4" +1/4"GAZ +ROND. ALU	40.	3072000	1	CORPS HYDRAULIQUE
13.	3067500	2	OR 113	41.	4617400	1	CORPS PNEUMATIQUE
14.	3068200	1	EMBOUT	43.	4428600	1	OR
15.	3098300	2	JOINT	44.	4617500	1	FOND DE L'ATTACHE DU BOL RECUPERATEUR DE CLOUS
16.	3068400	2	OR	45.	3072100	1	OR
17.	3068500	1	OR	46.	4204200	1	BOL RECUPERATEUR DE CLOUS
18.	3068600	1	GUIDE TIGE	47.	3126000	1	BOUTON D'ASPIRATION
19.	3068700	1	OR	48.	3163300	1	ANNEAU POUR BALANCIER
20.	3068800	1	RESSORT	49.	3538300	1	RONDELLE DE TENUE
21.	4617200	1	OR 007	50.	3072800	1	SILENCIEUX
22.	3095200	1	BOUCHON HUILE	51.	3072600	1	ECROU
23.	3095600	1	POINTE M3X3	52.	3094900	1	CHEVILLE
24.	3096100	1	CHEVILLE/PIN	53.	3098100	1	VIS DE VIDANGE D'HUILE
25.	3070300	1	BOUTON	54.	3098200	1	RONDELLE DE TENUE DE L'HUILE
26.	3070400	1	AXE DU BOUTON	55.	4617600	1	RETOUR PISTON
27.	3070500	1	EMBOUT	56.	4617700	1	OR
28.	3070600	1	BOUCHON FILETE	57.	4691900	1	GAINÉ DU GUIDE

Les pièces de rechange relatives aux divers KITS sont mentionnées au chapitre.2.5.1.

### 3.2 - ACCESSOIRES FOURNIS SUR DEMANDE

L'Appareil est doté de deux raccords (un raccord inférieur et un raccord supérieur) pour le raccordement à un balancier permettant de le suspendre. Il permet à l'opérateur d'orienter facilement l'Appareil dans la direction exacte de fonctionnement.

Figure 3.3 - A – Raccords du balancier – Balancier



L'Appareil peut être fourni avec le balancier:

REF.	CODE	QTE	DESCRIPTION
80.	0523200	1	BALANCIER PORTEE 2-3KG COURSE CABLE 1600MM

### 3.3 - COMMANDES DE PIÈCES DE RECHANGE



A 6

#### IMPORTANT!!!

LORS DE LA COMMANDE DES PIÈCES DE RECHANGE, INDIQUER LE NUMÉRO DE SÉRIE DE L'APPAREIL.



Nous vous rappelons que seuls les distributeurs locaux agréés sont habilités à effectuer les travaux de réparation sur l'Appareil. En cas d'impossibilité, vous devrez faire appel au Centre d'Assistance Technique de *Rivit S.r.l.*, qui mettra à votre disposition du Personnel Qualifié et les outils et équipements appropriés et vous fournira les pièces de rechange originales. Pour commander les pièces de rechange figurant ci-dessous, merci de suivre les instructions mentionnées au paragraphe 1.2.

## 4 - SÉCURITÉ

### 4.1 - AVERTISSEMENTS

L'Opérateur doit lire attentivement les informations figurant dans le présent Manuel, notamment les consignes de sécurité fournies dans ce chapitre. Par ailleurs, l'Opérateur doit impérativement tenir compte des avertissements suivants:

- L'appareil doit être utilisé par du personnel spécialisé
- Garder l'appareil et le lieu de travail propres et en ordre
- Poser l'appareil verticalement sur le socle en caoutchouc et sur une surface plane afin d'éviter les risques de chute
- L'appareil ne doit pas être utilisé si l'Opérateur ne se trouve pas dans des conditions psycho-physiques normales
- Porter une tenue appropriée afin d'éviter que les vêtements ne se coincent et ne soient pris dans l'appareil
- Porter des lunettes de protection ou une visière de protection et des gants
- Pour effectuer les opérations de maintenance et/ou de réglage de l'appareil, utiliser les accessoires fournis qui sont présentés au chapitre Maintenance (voir chap. 7)
- Ne pas retirer ou altérer les étiquettes/plaques apposées par Rivit S.r.l. sur l'Appareil
- Ne pas laisser des personnes ne faisant pas partie du personnel toucher à l'outillage
- S'assurer que les tubes d'alimentation d'air comprimé ont une dimension adaptée à l'usage prévu
- Ne pas traîner l'appareil connecté en le tirant par le tube et le tenir éloigné de sources de chaleur et d'objets coupants
- Après avoir effectué des opérations de réparation et/ou d'enregistrement, s'assurer que les clés de service ou d'enregistrement ont été retirées
- Avant de retirer le tuyau d'air comprimé de l'appareil, s'assurer qu'il n'est pas sous pression
- Débrancher l'alimentation avant toute intervention de réparation et de nettoyage de l'appareil
- Pour les opérations de changement d'huile, utiliser uniquement les types de fluide mentionnés dans le présent manuel
- En cas de fuite d'huile accidentelle et de projection sur la peau, se laver abondamment à l'eau et au savon alcalin
- Si possible, il est conseillé d'utiliser un équilibreur de sécurité pour maintenir l'appareil en place
- Rester vigilant quant aux risques de percussion des tubes d'air comprimé
- Ne pas diriger l'appareil en direction de l'Opérateur ou de toute autre personne se trouvant à proximité.

 <p>P 1</p>	<p><b>ATTENTION!!!!</b></p> <p>Durant l'utilisation de l'Appareil, <b><u>ne jamais</u></b> retirer le bol récupérateur de clous 46 ou l'attache rapide 78 avec le tube en caoutchouc 79, lorsque l'aspiration est utilisée.</p> <p>Le bol récupérateur de clous 46 doit être vidé régulièrement. S'il est trop rempli, il risque d'entraîner des dysfonctionnements et de percer la base du porte-clous. Jeter les clous dans des conteneurs adaptés afin d'éviter tout <b><u>risque de blessure</u></b> pour l'utilisateur.</p> <p><b><u>Pour des raisons d'encombrement ou de nature technique, s'il est nécessaire de retirer le bol récupérateur de clous 46 ou l'attache rapide 78 avec le tube en caoutchouc 79, il est obligatoire de porter des lunettes de protection ou une visière pour éviter tout risque de lésion oculaire à l'opérateur.</u></b></p> 
--	---

### 4.2 - USAGE PRÉVU

L'Appareil est conçu exclusivement pour l'utilisation des rivets et des boulons aveugles mentionnés au paragraphe 2.5.1, des rivets aveugles de diamètre compris entre 4,8 et 7,8, des rivets structurels, comme MAGNARIV, MAGNARIVGRIP, MONRIV, LOCKRIV de  $\varnothing$  4,8 et 6,4; ou LOCKRIV de  $\varnothing$  7,8, ou LOCKRIV, MAGNARIV de  $\varnothing$  9,8 ou des boulons aveugles RIVLOCK, RIVLOCKGRIP de  $\varnothing$  4,8 et 6,4, RIVTAINER, RIVBLOCK de  $\varnothing$  6,4.

### 4.3 - CONTRE-INDICATIONS D'EMPLOI

L'Appareil ne doit pas être utilisé:

- à des fins autres que celles qui sont mentionnées au point 4.2
- dans une atmosphère potentiellement explosive, agressive, chargée de poussières ou de substances huileuses
- dans un environnement potentiellement inflammable
- dans un lieu exposé aux intempéries.

### 4.4 - RISQUES RÉSIDUELS

Durant le cycle normal de travail et durant les opérations de maintenance, les Opérateurs sont exposés à certains risques résiduels qui ne peuvent être totalement éliminés en raison de la nature même de ces activités:

- **Risque de rupture du tuyau d'alimentation, qui contient de l'air comprimé. Il est donc indispensable de ne pas dépasser la pression maximale indiquée dans les données techniques (voir paragraphe 2.5).**

### 4.5 - IDENTIFICATION / NUMÉRO DE SÉRIE



## 5 - INSTALLATION

### 5.1 - TRANSPORT ET MANUTENTION

L'appareil peut être transporté à la main et il est conseillé de le replacer dans son emballage après utilisation. L'utilisation correcte de la mallette garantit un transport sûr.



A 7

Les dommages causés durant le transport et la manutention **ne sont pas couverts par la GARANTIE.** Les réparations ou les remplacements sont à la charge du Client.

### 5.2 - ENTREPOSAGE

En cas d'inactivité prolongée, entreposer l'appareil dans un lieu approprié en respectant les précautions relatives à l'emplacement et à la durée de l'entreposage:

- entreposer l'appareil dans un lieu fermé
- protéger l'appareil des chocs et des sollicitations en utilisant la mallette appropriée
- protéger l'appareil de l'humidité et des amplitudes thermiques élevées
- éviter que l'appareil ne soit en contact avec des substances corrosives.

### 5.3 - RACCORDEMENTS

Afin d'éviter tout problème lié au raccordement de l'Appareil, respecter les consignes présentées ci-dessous.

#### 5.3.1 - PNEUMATIQUE

Le raccordement au système pneumatique s'effectue à l'aide d'un tube doté d'un raccord rapide 1/4"+1/4" à gaz à fixer sur le raccord articulé fourni avec l'Appareil.

Le tube doit être suffisamment flexible et répondre aux exigences de sécurité relatives aux produits sous pression. Son diamètre interne ne doit pas être inférieur à 6 mm.



### 5.4 - ALIMENTATION EN AIR

L'alimentation d'air doit être libre de tout corps étranger et doit être protégée de l'humidité, qui entraîne une usure précoce des pièces mobiles. Il est recommandé d'utiliser de l'air sec et non lubrifié.

### 5.5 - CONTRÔLES PRÉLIMINAIRES

Avant la première utilisation, effectuer une série de vérifications et de contrôles afin de prévenir tout risque d'erreur ou d'incidents durant la phase de mise en service.

- S'assurer que l'Appareil n'a subi aucun dommage durant le transport
- Vérifier si le tube d'air comprimé est correctement relié à la fixation de l'entrée d'air fournie avec l'appareil.



## 6 - FONCTIONNEMENT

### 6.1 - PERSONNEL

Cet appareil a été conçu pour être utilisé par un seul Opérateur.

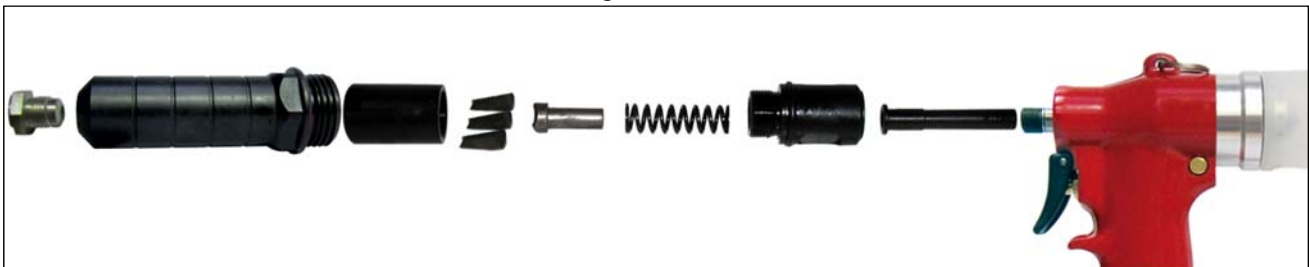
Le Personnel habilité à utiliser l'appareil doit posséder (ou acquérir par le biais d'une formation adéquate) les qualifications et les compétences indiquées ci-dessous et avoir pris connaissance du présent Manuel et de toutes les informations relatives à la Sécurité :

- Culture générale et technique de niveau suffisant pour comprendre le contenu du Manuel et interpréter correctement les dessins et les schémas
- Connaissance des principales normes en matière d'hygiène, de protection contre les accidents et de technologie
- Connaissance de la marque et du fabricant de l'appareil
- Connaissance des comportements à adopter en cas d'urgence, des moyens de protection individuelle et de leur utilisation correcte

Les Réparateurs, outre les caractéristiques précitées, doivent avoir suivi une formation technique adéquate.

### 6.2 - PRÉPARATION DE L'APPAREIL

Figure 6.2 – A



Durant les opérations de préparation, l'appareil **ne doit pas** être raccordé à l'air comprimé.

### 6.3 - MISE EN SERVICE

Voir Figure 6.2 - A.

En fonction du produit à utiliser (rivets ou boulons aveugles), équiper l'Appareil du Kit approprié :

- Pour le montage de l'adaptateur de support du cône d'attache, utiliser une clé de 12 mm pour serrer le piston **36** et une clé de 17 mm pour fixer l'adaptateur sur le piston
- Sur le cône de support de la buse, visser la buse adaptée au rivet à utiliser.

## 7 - MAINTENANCE

### 7.1 - ÉTAT DE LA MAINTENANCE MAINTENANCE STATUS

Avant toute opération de maintenance, éteindre l'appareil et débrancher l'énergie pneumatique.

#### Recommandations.

- Respecter les instructions relatives à la maintenance de l'Appareil.
- Afin d'assurer la sécurité et le bon fonctionnement de l'appareil, les pièces usagées doivent être impérativement remplacées par des pièces d'origine.

### 7.2 - NETTOYAGE

Il est recommandé de procéder périodiquement (en fonction du type et de la fréquence d'utilisation) au nettoyage complet et à la lubrification de l'appareil. Cette opération doit être effectuée au moins une fois par an.



P 3

#### Supprimer toutes les sources d'alimentation de l'appareil.

Avant d'effectuer les opérations de nettoyage, l'Opérateur doit se munir de tous les accessoires de protection individuelle.

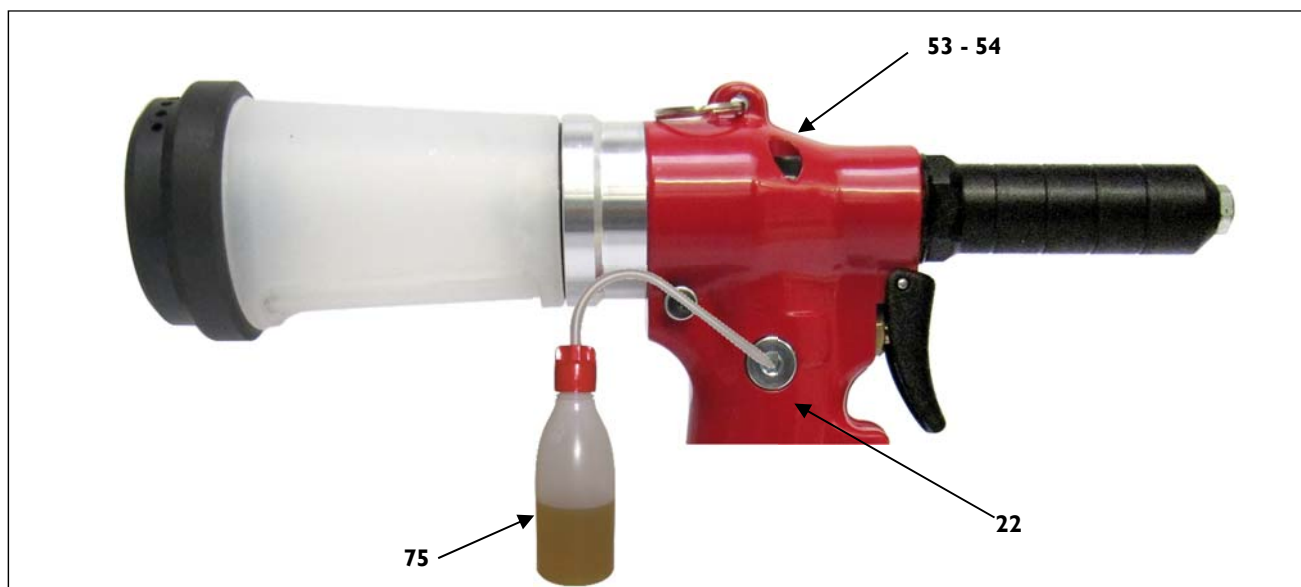
### 7.3 - MAINTENANCE ORDINAIRE

La Manutention ordinaire programmée inclut les vérifications et les interventions permettant de prévenir les dysfonctionnements et les pannes. Vérifier systématiquement :

- l'état de lubrification de l'Appareil
- l'état des pièces sujettes à l'usure.

#### 7.3.1 - CHANGEMENT HUILE DU CIRCUIT OLÉODYNAMIQUE

Figure 7.3 – A



Le remplacement de l'huile du circuit oléodynamique est nécessaire après une longue période d'utilisation et lorsque la course est insuffisante.

Procéder comme suit (voir Figure 7.3 – A) :

- Débrancher l'appareil de l'alimentation d'air comprimé
- S'assurer que le piston 36 est en position de fin de cycle
- Dévisser la vis 53 et la rondelle 54

- Dévisser le bouchon **22**
- Placer l'appareil en position horizontale et verser lentement l'huile hydraulique (type ISO VG 32) **75** jusqu'à ce que le circuit soit totalement rempli: ceci se produit lorsque l'huile commence à s'écouler de la vis **53**
- Serrer la vis **53** et la rondelle **54**
- Visser le bouchon **22** et la rondelle **21**
- Brancher l'appareil à l'alimentation d'air et faire fonctionner l'appareil à vide pendant quelques cycles de travail (ne pas appuyer sur le bouton), dévisser lentement la vis **53** afin de laisser l'air en excès s'évacuer; visser la vis **53** (l'appareil est prêt).

Porter des gants en effectuant les opérations précédentes.

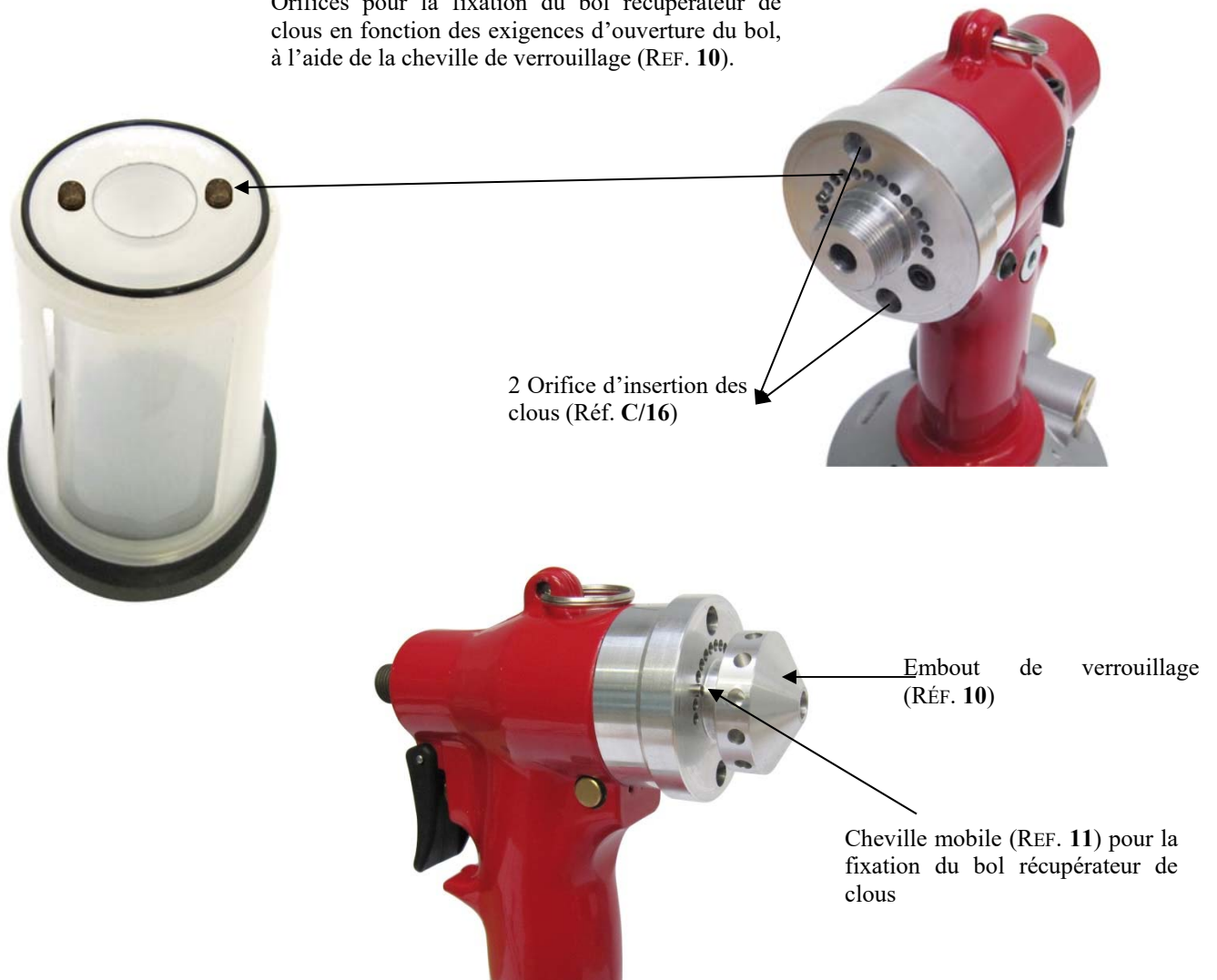
**Non** jeter l'huile usagée dans l'environnement, la déposer auprès d'une entreprise de recyclage agréée.

**Attention:** si de l'huile entre accidentellement en contact avec la peau, se laver abondamment à l'eau et au savon alcalin.

### 7.3.2 - MONTAGE ET RÉGLAGE DE L'OUVERTURE DU BOL RÉCUPÉRATEUR DE CLOUS

Figure 7.3 – B

Orifices pour la fixation du bol récupérateur de clous en fonction des exigences d'ouverture du bol, à l'aide de la cheville de verrouillage (REF. 10).



KIT COMPLET DE BOL RECUPERATEUR DE CLOUS (REF. 46 – Code 4204200)



Il est possible de commander l'Or séparément Code 4225300.

## 7.3.3 - KIT DE MAINTENANCE

TABLEAU 7.3 – A - Kit de maintenance à commander

REF.	CODE	QTE	DESCRIPTION
<b>Kit 505/508M</b>	<b>3714500</b>	<b>1</b>	<b>KIT DE MONTAGE DU PISTON</b>
C/3.	3527200	1	ANNEAU: INSERTION PISTON SUPERIEUR (REF. 36 – CODE 46173000)
C/13.	3527400	1	EMBOUT COUVRE-FILET: INSERTION PISTON (REF. 36 – CODE 4617300)
C/16.	4618900	1	CLE SPECIALE DE MONTAGE/DEMONTAGE FOND DE L'ATTACHE DU BOL RECUPERATEUR DE CLOUS (REF. 44 CODE 4617500)

Figure 7.3 – B – Kit de maintenance disponible sur demande

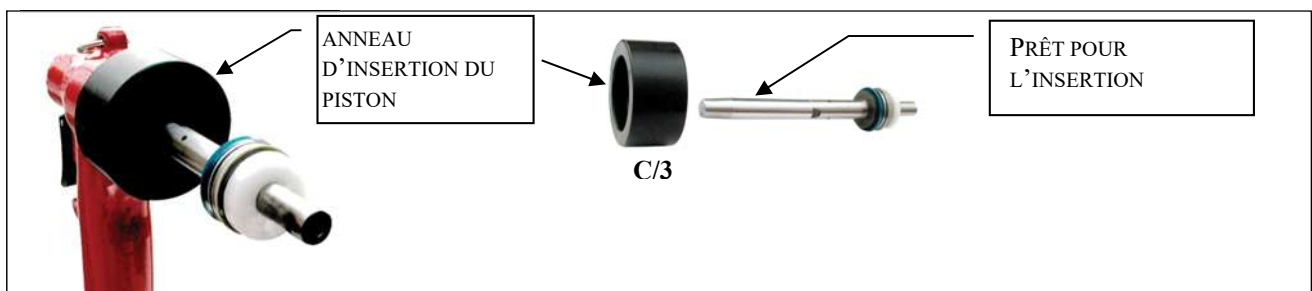


## 7.3.3.1 - INSTRUCTIONS RELATIVES À LA PRÉPARATION, A LA MAINTENANCE ET AU MONTAGE

Figure 7.3 – C – Instructions relatives à la préparation

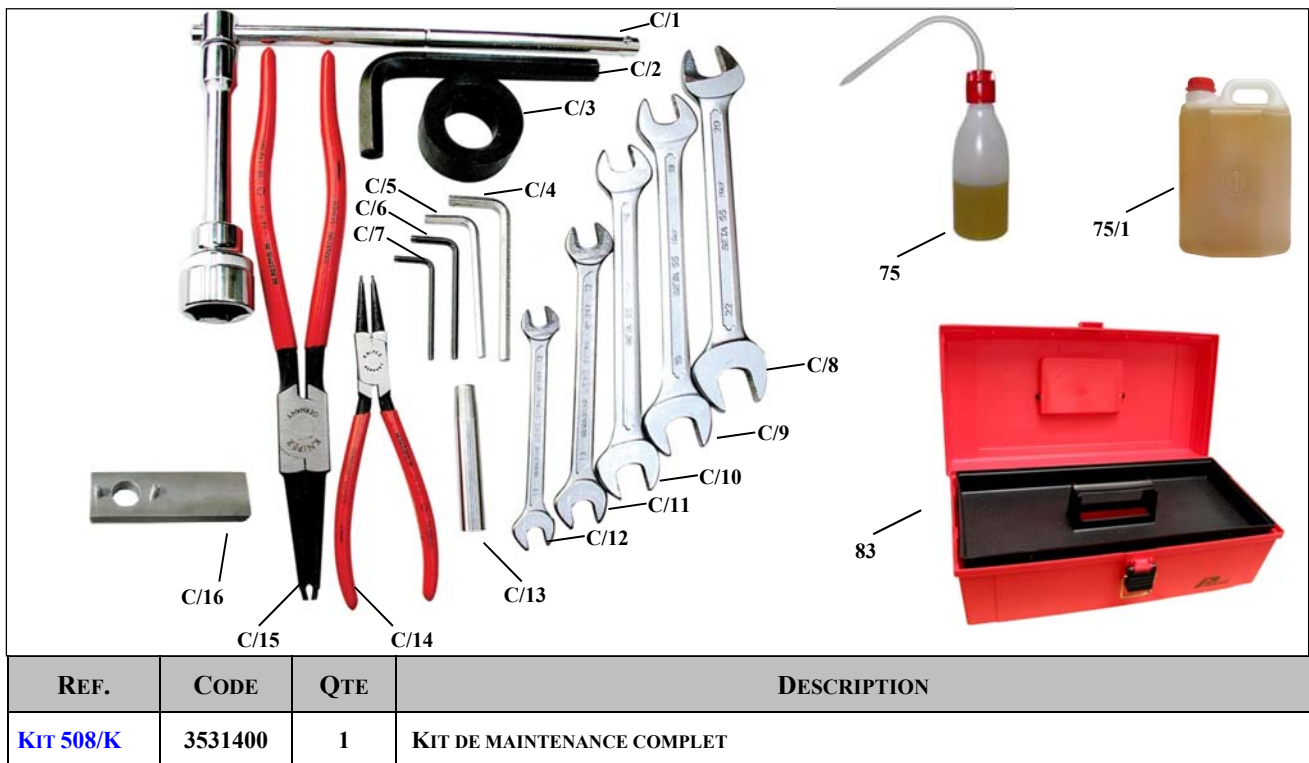


Figure 7.3 – D – Instructions de montage



## 7.3.3.2 - CLÉS USUELLES ET SPÉCIALES POUR LA MAINTENANCE ET HUILE SUR DEMANDE

Figure 3.2 – E – Kit de maintenance complet



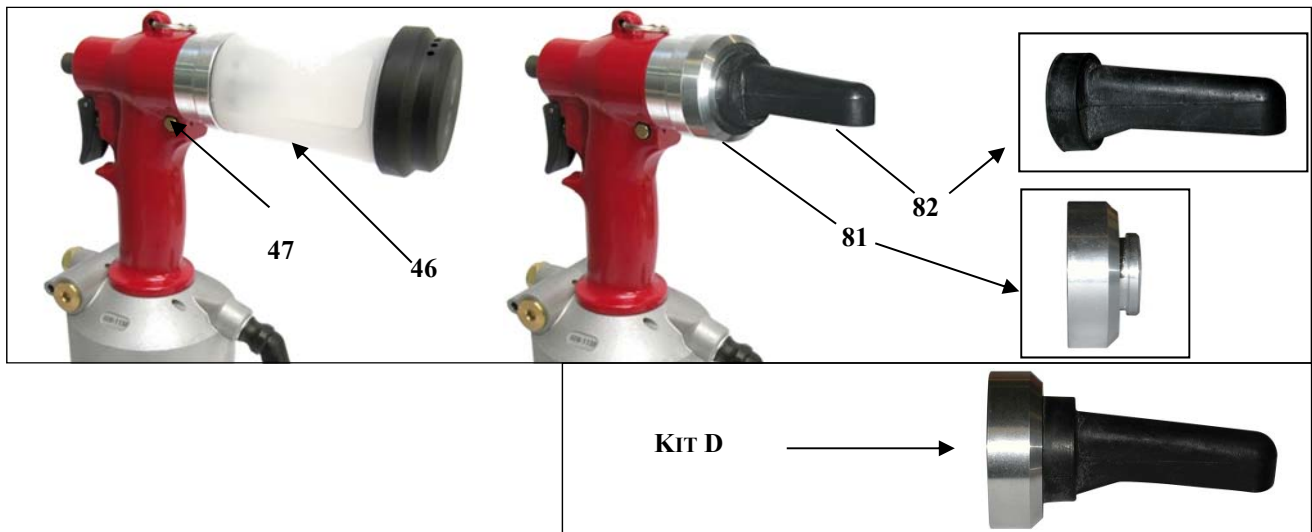
REF.	CODE	QTE	DESCRIPTION	KIT	REF.	CODE	QTE	DESCRIPTION	KIT
C/1.	3531300	1	CLE TUBE MM30X190: MONTAGE/DEMONTAGE CYLINDRE (REF. 14 – CODE 3068200)		C/11.	0539800	1	CLE FIXE 15 MM: FIXATION AIR (REF. 12 – CODE 3235500)	
C/2.	3531500	1	CLE ALLEN 14 MM: DOUILLE INT. (REF. 14 – CODE 3068200)		C/12.	2656700	1	CLE FIXE 12 MM: BUSES (REF. 69 – CODE 1781100; REF. 67 – CODE 0187500; REF. 63 – CODE 4304100)	
C/3.	3527200	1 (*)	ANNEAU: INSERTION PISTON SUPERIEUR (REF. 36 – CODE 4617300)	508/M	C/13.	3527400	1 (*)	EMBOUT COUVRE-FILET: INSERTION PISTON (REF. 36 – CODE 4617300)	508/M
C/4.	0670300	1	CLE ALLEN 6 MM: BOUCHON FILETE (REF. 28 – CODE 3070600)		C/14.	0528500	1	PINCE SEEGER MM 19/60 X 185: LOGEMENT PISTON SUPERIEUR (REF. 37 – CODE. 3071700)	
C/5.	1959800	1	CLE ALLEN 5 MM: BOUCHON D’HUILE (REF. 22 – CODE 3095200)		C/15.	3524800	1	PINCE SEEGER MM 85/140 X 320: SEEGER BOUCHON CYLINDRIQUE (REF. 8 – CODE 3066500)	
C/6.	0670100	1	CLE ALLEN 4 MM: VIS SUPERIEURE VIDANGE D’HUILE (REF. 53 – CODE 3098100)		C/16.	4618900	1 (*)	CLE SPECIALE POUR MONTAGE/DEMONTAGE FOND DE LA FIXATION DU COL RECUPERATEUR DE CLOUS (REF. 44 CODE 4617500)	508/M
C/7.	1087000	1	CLE ALLEN 1,5 MM: VIS (REF. 23 – CODE 3095600)		75.	3064400	1	HUILE HYDRAULIQUE TYPE ISO VG 32 100CC	
C/8.	0540300	1	CLE FIXE 22 MM: MANCHON DE SUPPORT DE BUSE (REF. 42/5 – CODE 3234100)		75/1.	4572200	1	HUILE HYDRAULIQUE TYPE ISO VG 32 1 LITRE	
C/9.	2414200	1	CLE FIXE 19 MM: CONE SUPPORT D’ATTACHES (REF. 62 – CODE 0152100) + SILENCIEUX (REF. 50 – CODE 3072800)		83.	3383800	1	BOITE KIT CLOUS	
C/10.	2414300	2	CLE FIXE 17 MM: ADAPTATEUR (REF. 58 – CODE 3234400) ET ECROU DU PISTON (REF. 51 – CODE 3072600)						

(\*) Articles spéciaux.


## 7.3.4 - ASPIRATION DES CLOUS

Figure 7.3 – F

Figure 7.3 – G



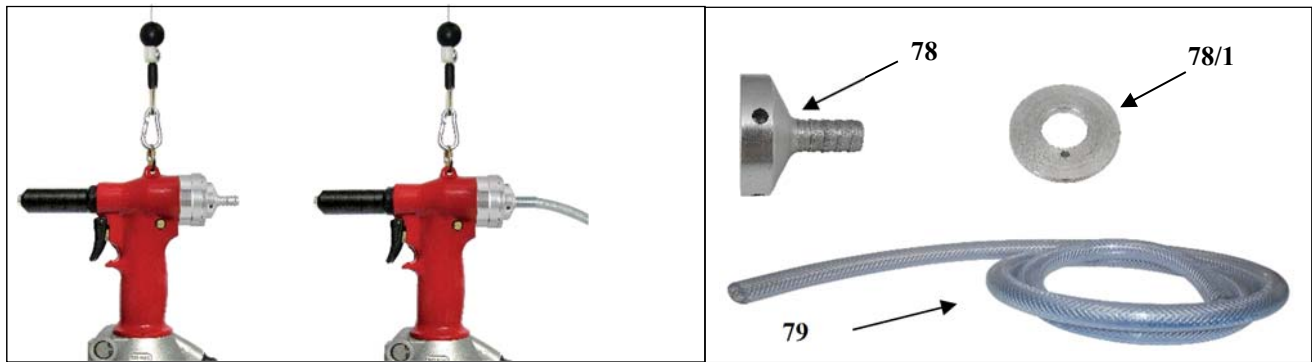
Le clou du rivet peut être aspiré et expulsé à l'intérieur du bol récupérateur de clous 46.  
L'aspiration peut être activée par le bouton d'aspiration 47.

 A 6	<p><b>Avvertissements relatifs à l'utilisation des boulons aveugles RIVLOCK, RIVTAINER et RIVLOCKGRIP de ø 6,4:</b></p> <p>Lors du montage de la tête pour les boulons aveugles RIVLOCK, RIVLOCKGRIP et RIVTAINER de ø 6,4, il est nécessaire de retirer la douille d'aspiration (REF. 75/5 ou REF. 75/8) pour la décharge directe.</p> <p>Il est conseillé de remplacer le bol récupérateur de clous 46 par le <b>KIT D-DEFLECTEUR</b> pour permettre l'évacuation des boulons aveugles (voir fig. 7.3 – G).</p>
--	---

N°	REF.	CODE	QTE	DESCRIPTION
<b>KIT D</b>		<b>3259500</b>		<b>DEFLECTEUR</b>
	81.	3259400	1	FIXATION DEFLECTEUR EN CAOUTCHOUC
	82.	3258800	1	DEFLECTEUR EN CAOUTCHOUC

Il est possible de remplacer le récipient 46 par un raccordement spécial rapide avec rondelle 78+78/1 fixé à un tube en caoutchouc 79 permettant le déchargement des clous dans un récipient à part, ce qui évite toute interruption pendant l'assemblage.

Figure 7.3 - H



P 4

**ATTENTION!!!!**

Pendant le fonctionnement de l'appareil et pour quelque raison que ce soit **ne pas retirer** le récipient des clous **46** ou le raccordement rapide avec rondelle **78+78/1** fixé au tube en caoutchouc **79** pendant l'aspiration.

Le récipient des clous **46** doit être vidé régulièrement car s'il est trop plein cela risque de provoquer le mauvais fonctionnement de l'appareil et d'effondrer la base du conteneur à clous.

La non élimination des clous dans des récipients appropriés **peut être dangereux** pour l'utilisateur.

REF.	CODE	QTE	DESCRIPTION
78.	5104800	1	RACCORDEMENT POUR TUBE RETICULE POUR L'ASPIRATION DES CLOUS – 1/8 GAS
78/1.	5096800		RONDELLE DE SECURITE EN ALUMINIUM
79.	-	1	TUBE RETICULE AU METRE POUR L'ASPIRATION DES CLOUS

Le tube réticulé **79** est fourni sur demande et la longueur maximum utilisable est de 2 mètres et doit toujours être couplé à l'attache **78**.

Le tube réticulé **79** est fourni sur demande et la longueur d'utilisation maximum est de deux mètres qui va toujours avec le raccordement **78** et la rondelle **78/1**.



### 7.3.5 - PIÈCES SUJETTES À L'USURE

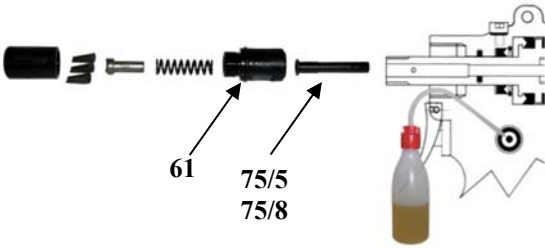
Vérifier périodiquement l'état d'usure du socle en caoutchouc, qui est conçu pour garantir la stabilité de l'appareil. Pour le remplacer, commander la pièce de rechange (voir tableau 3.1 – A, REF. 9).

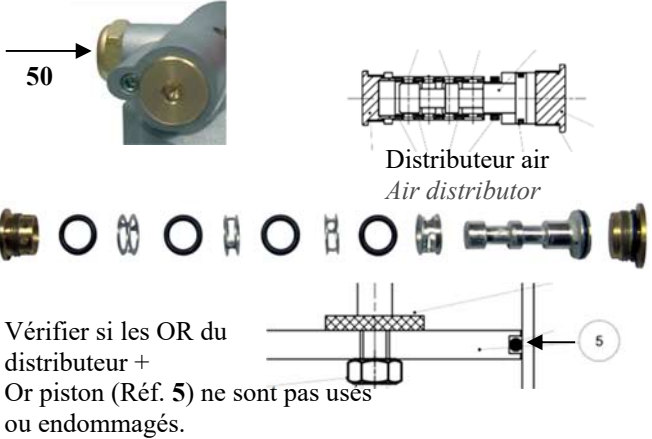
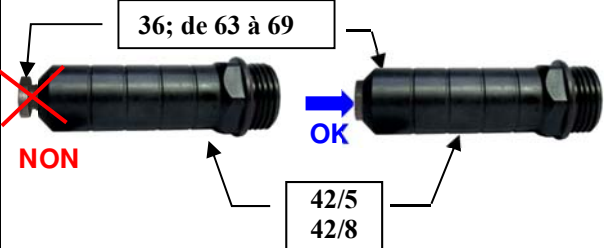
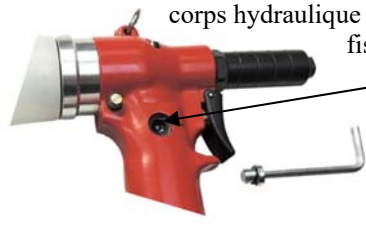
Contrôler périodiquement l'état d'usure des buses et des attaches. Pour commander les pièces de rechange, indiquer les codes figurant au paragraphe 2.5.1.

## 8 - DÉPANNAGES

### 8.1 - PROBLÈMES ÉVENTUELS



REF.	CAUSE	SOLUTION
PISTON	N'effectue pas la traction.	Manque d'huile [voir par. 7.3.1].
COURSE TROP COURTE OU INSUFFISANTE	Manque d'huile	Remplacer l'huile. <b>Attention!</b> Avant de procéder au remplissage de l'huile, débrancher l'appareil de l'air comprimé [voir section 7.3.1].
CONES SUPPORT D'ATTACHES	Les attaches glissent	Nettoyer et lubrifier uniquement la partie conique du cône.
ATTACHES (3 PIECES)	Les dents des attaches sont usées	Remplacer
	Les attaches sont cassées	Avant de les remplacer, vérifier la présence éventuelle de débris coincés au fond de l'attache externe.
DOUILLE DE L'ASPIRATION (KIT508/50R - KIT508/80R)	Aspiration insuffisante	S'assurer que la douille (Réf. 75/5 et 75/8) est insérée (Réf. 47), sinon elle n'aspire pas [voir section 7.3.3]. Vérifier également si l'OR (61) n'est pas endommagé ou usé.  
	Expulse le cou au lieu de l'aspirer.	Vérifier si le clou n'est pas resté dans l'orifice de l'aspiration et si le bol récupérateur de clous n'est pas plein.

REF.	CAUSE	SOLUTION
DISTRIBUTEUR D'AIR	Perte d'air à partir du silencieux.	 <p>Vérifier si les OR du distributeur + Or piston (Réf. 5) ne sont pas usés ou endommagés.</p>
PISTON	Le retour du piston est lent.	Nettoyer le silencieux (Réf. 50) ou le remplacer.
BOL RECUPERATEUR DE CLOUS	Le bol récupérateur est plein.	Le bol récupérateur de clous (Réf. 46) doit être vidé régulièrement afin d'éviter tout risque de dysfonctionnement de l'appareil et d'éviter de percer la base du porte-clous [voir section 7.3.3].
		<p>Vérifier périodiquement si la buse (Réf. 36 ; Réf. de 63 à 69) et le tube (Réf. 42/5 et Réf. 42/8) sont toujours verrouillés, afin d'éviter que les filets se détériorent et doivent être remplacés.                  Cette procédure est valide pour le KIT 508/50R et pour le kit 508/80R.</p>
Le piston ne termine pas sa course, l'outil est rempli d'huile, lorsque le bouchon est dévissé avec l'air inséré (en évitant d'appuyer sur le bouton), l'huile fuit ou produit des bulles	Les joints sont usés ou endommagés, ou le corps hydraulique est fissuré.	<p>Intervenir sur le joint (REF. 33) et Or (REF. 18) et vérifier si le corps hydraulique (REF. 2) ne comporte pas de fissures ou de traces de coups.</p> 

## 9 - DIAGNOSTICS ET RÉPARATIONS

### 9.1 - RÉPARATIONS

Afin d'assurer le bon fonctionnement et la sécurité de l'appareil, toute intervention de réparation doit être effectuée exclusivement par le distributeur local agréé ou par le Centre d'Assistance Technique de *Rivit S.r.l.* (voir par. 1.2).

### 9.2 - DEMANDE D'ASSISTANCE

*Rivit S.r.l.* se tient à la disposition du Client pour toute question relative à l'Utilisation, la Maintenance, l'Installation, les Réparations, etc. Le Client est prié de formuler clairement ses questions en se référant au présent Manuel et aux instructions mentionnées au paragraphe 1.2.

## 10 - MISE AU REBUT

### 10.1 - MISE AU REBUT DE L'APPAREIL

Avant de mettre l'appareil au rebut, il est obligatoire de retirer les parties en plastique et de les déposer dans les conteneurs de tri sélectif prévus à cet effet, conformément à la Législation en vigueur.

Concernant la partie métallique de l'appareil, séparer les parties en acier des autres métaux ou alliages pour permettre une fusion et un recyclage corrects.

L'huile contenue dans l'appareil ne doit pas être jetée dans la nature et doit être déposée dans les entreprises agréées de son élimination.

## 11 - ANNEXES

### 11.1 - DÉCLARATION

La Déclaration suivante est jointe en annexe:

- Déclaration de Conformité à la DIRECTIVE 2006/42 / CE.





## DÉCLARATION DE CONFORMITÉ

RIVIT S.r.l.  
Via Marconi, 20 - loc. Ponte Rizzoli - 40064 Ozzano Emilia (Bologna) - Italy

CERTIFIE

en la personne de:

Manuele Avanzolini  
(Responsable légal)

et sous sa responsabilité exclusive, que l'appareil

RIV 508

N° de série: \_\_\_\_\_

qui fait l'objet de la présente déclaration est:

CONFORME

aux dispositions de la Directive Machine 2006/42/CE

Documentation technique:

RIVIT S.r.l.  
Via Marconi, 20 - loc. Ponte Rizzoli  
40064 Ozzano Emilia (Bologna) - Italy

Date \_\_\_\_\_

Signature









