

RONALD 10/12 M



*Manuel d'utilisation / Owner's manual
Manual del usuario / Manual do usuário
Instrukcja obsługi*

PRESIDENT

Downloaded from www.cb-radio.nl

Votre **PRESIDENT RONALD 10/12 M** en un coup d'œil

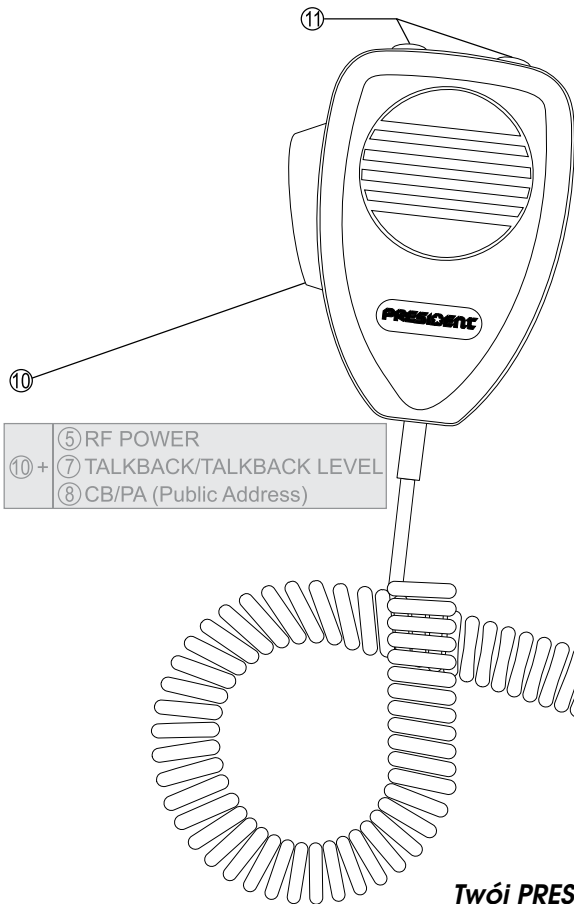

- | | |
|-------|-------------------------|
| ⑤ | RF POWER |
| ⑩ + ⑦ | TALKBACK/TALKBACK LEVEL |
| ⑧ | CB/PA (Public Address) |

Your **PRESIDENT RONALD 10/12 M** at a glance

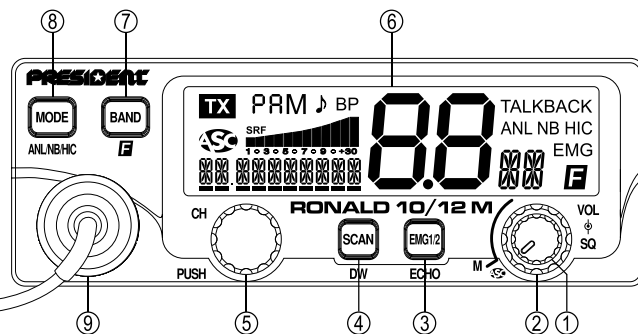
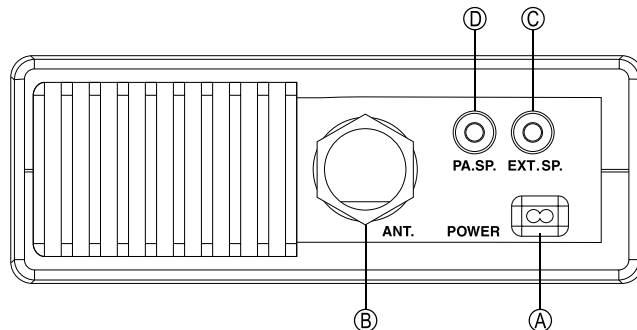

Twój **PRESIDENT RONALD 10/12 M**

Un vistazo a vuestro **PRESIDENT RONALD 10/12 M**

Uma olhada no seu **PRESIDENT RONALD 10/12 M**

SOMMAIRE

Français

INSTALLATION	5
UTILISATION	7
MENUS	9
FONCTIONS AVEC LA PÉDALE D'ÉMISSION	13
CARACTÉRISTIQUES TECHNIQUES	14
GUIDE DE DÉPANNAGE	14
GLOSSAIRE	14
DÉCLARATION DE CONFORMITÉ EU SIMPLIFIÉE (Europe uniquement)	30
CONDITIONS GÉNÉRALES DE GARANTIE EU	15
CONDITIONS GÉNÉRALES DE GARANTIE USA	16

SUMARIO

Español

INSTALACIÓN	32
UTILIZACIÓN	34
MENÚS	36
FUNCIONES CON EL PEDAL DE EMISIÓN PTT	40
CARACTERÍSTICAS TÉCNICAS	41
GUÍA DE PROBLEMAS	41
LÉXICO	41
DECLARACIÓN DE CONFORMIDAD (solo EU)	44
CONDICIONES GENERALES DE GARANTÍA EU	42
CONDICIONES GENERALES DE GARANTÍA USA	43

SPIS TREŚCI

Polski

INSTALACJA	59
SPOSÓB OBSŁUGI RADIA	61
FUNKCJE Z MENU	63
FUNKCJE PRZEŁĄCZNIKA PTT	67
CHARAKTERYSTYKA TECHNICZNA	68

SUMMARY

English

INSTALLATION	18
HOW TO USE YOUR TRANSCEIVER	20
MENU	22
FUNCTIONS WITH PTT SWITCH	26
TECHNICAL CHARACTERISTICS	26
TROUBLE SHOOTING	27
GLOSSARY	27
DECLARATION OF CONFORMITY (UE only)	30
UE GENERAL WARRANTY CONDITIONS	28
USA GENERAL WARRANTY CONDITIONS	29

SUMÁRIO

Português

INSTALAÇÃO	46
COMO USAR O SEU TRANSCETOR	48
MENUS	50
CARACTERÍSTICAS TÉCNICAS	55
RESOLUÇÃO DE PROBLEMAS	55
GLOSSÁRIO	55
DECLARAÇÃO DE CONFORMIDADE (só EU)	44
CONDIÇÕES GERAIS DE GARANTIA EU	56
CONDIÇÕES GERAIS DE GARANTIA USA	57

ROZWIĄZYWANIE PROBLEMÓW	68
SŁOWNICZEK	68
ZOBOWIĄZANIA GWARANTA	69
UPROSZCZONA DEKLARACJA ZGODNOŚCI UE	70

Les parties signalées par  concernent uniquement les États-Unis.

Les parties signalées par  concernent uniquement l'Europe.

 **AVERTISSEMENT PROPOSITION 65** : Ce produit contient un produit chimique connu dans l'État de Californie pour provoquer des cancers et des malformations congénitales ou d'autres problèmes de reproduction.

ATTENTION !

- *Très haute puissance de sortie. Température élevée, installer le poste dans un endroit très bien ventilé.*
- *Il est nécessaire de faire la demande d'une licence radioamateur pour l'utilisation de cet appareil.*
- *Avant toute utilisation, prenez garde de ne jamais émettre sans avoir branché l'antenne (connecteur **B** situé sur la face arrière de l'appareil), ni réglé le TOS (Taux d'Ondes Stationnaires) !*

Sinon, vous risquez de détruire l'amplificateur de puissance, ce qui n'est pas couvert par la garantie.

La garantie de ce poste est valable uniquement dans le pays d'achat.

Bienvenue dans le monde des émetteurs-récepteurs radio amateur de la dernière génération. Cette nouvelle gamme de postes vous permet d'accéder à la communication électronique la plus performante. Grâce à l'utilisation de technologies de pointe garantissant des qualités sans précédent, votre PRESIDENT RONALD 10/12 M est un nouveau jalon dans la convivialité et la solution par excellence pour le radioamateur le plus exigeant. Pour tirer le meilleur parti de toutes ses possibilités, nous vous conseillons de lire attentivement ce mode d'emploi avant d'installer et d'utiliser votre PRESIDENT RONALD 10/12 M.

A) INSTALLATION

1) CHOIX DE L'EMPLACEMENT ET MONTAGE DU POSTE MOBILE

- Choisir l'emplacement ventilé le plus approprié pour une utilisation simple et pratique de votre poste mobile.
- Veiller à ce qu'il ne gêne pas le conducteur ni les passagers du véhicule.
- Prévoir le passage et la protection des différents câbles (alimentation, antenne, accessoires...) afin qu'ils ne viennent en aucun cas perturber la conduite du véhicule.
- Utiliser pour le montage le berceau (1) livré avec l'appareil, le fixer solidement à l'aide des vis auto taraudeuses (2) fournies (diamètre de perçage 3,2 mm). Prendre garde à ne pas endommager le système électrique du véhicule lors du perçage du tableau de bord.

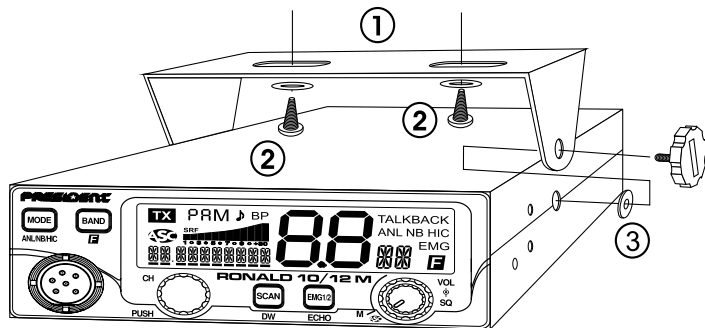

- Lors du montage, ne pas oublier d'insérer les rondelles de caoutchouc (3) entre le poste et son support. Celles-ci jouent en effet un rôle «d'amortisseur» et permettent une orientation et un serrage en douceur du poste.
- Choisir un emplacement pour le support du micro et prévoir le passage de son cordon.

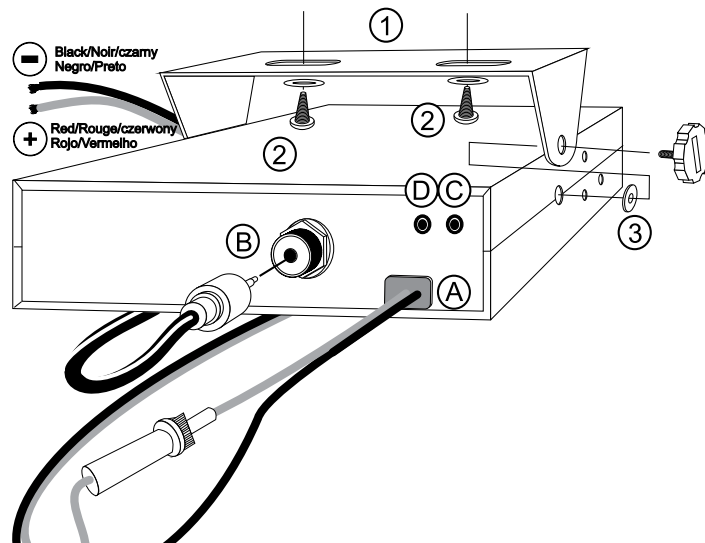

- NOTA :** Votre poste mobile possédant une prise micro en façade peut être encastré dans le tableau de bord. Dans ce cas, il est recommandé d'y adjoindre un haut-parleur externe pour une meilleure écoute des communications (connecteur EXP SP situé sur la face arrière de l'appareil : C). Renseignez-vous auprès de votre revendeur le plus proche pour le montage sur votre appareil.

2) INSTALLATION DE L'ANTENNE

a) Choix de l'antenne

- Plus une antenne est grande, meilleur est son rendement. Votre Point Conseil saura orienter votre choix.

b) Antenne mobile

- Il faut l'installer à un endroit du véhicule où il y a un maximum de surface métallique (plan de masse), en s'éloignant des montants du pare-brise et de la lunette arrière.
- Dans le cas où une antenne radiotéléphone est déjà installée, l'antenne doit être au-dessus de celle-ci.

- Il existe 2 types d'antennes : les pré réglées et les réglables. Les pré réglées s'utilisent de préférence avec un bon plan de masse (pavillon de toit ou malle arrière) et les réglables offrant une plage d'utilisation beaucoup plus large permettent de tirer parti de plans de masse moins importants (voir § **RÉGLAGE DU TOS** ci-dessous).
- Pour une antenne à fixation par perçage, il est nécessaire d'avoir un excellent contact antenne/plan de masse; pour cela, gratter légèrement la tôle au niveau de la vis et de l'étoile de serrage.
- Lors du passage du câble coaxial, veiller à ne pas le pincer ou l'écraser (risque de rupture et/ou de court-circuit).
- Brancher l'antenne (B).

c) Antenne fixe

- Veiller à ce qu'elle soit dégagée au maximum. En cas de fixation sur un mât, il faudra éventuellement haubaner conformément aux normes en vigueur (se renseigner auprès d'un professionnel). Les antennes et accessoires PRESIDENT sont spécialement conçus pour un rendement optimal de chaque appareil.

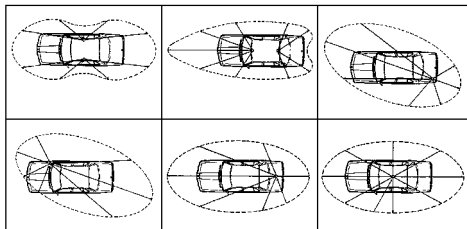

LOBE DE RAYONNEMENT

3) CONNEXION DE L'ALIMENTATION

Votre PRESIDENT RONALD 10/12 M est muni d'une protection contre les inversions de polarité. Néanmoins, avant tout branchement, vérifier vos connexions. Votre poste doit être alimenté par une source de courant continu de 12 Volts (A). À l'heure actuelle, la plupart des voitures et des camions fonctionnent avec une mise à la masse négative. On peut s'en assurer en vérifiant que la borne (-) de la batterie soit bien connectée au bloc moteur ou au châssis. Dans le cas contraire, consulter votre revendeur.

ATTENTION : Les camions possèdent généralement deux batteries et une installation électrique en 24 Volts. Il sera donc nécessaire d'intercaler dans le circuit électrique un convertisseur 24/12 Volts (Type PRESIDENT CV 24/12). Toutes les opérations de branchement suivantes doivent être effectuées avec un cordon d'alimentation non raccorder au poste.

- a) S'assurer que l'alimentation soit bien de 12 Volts.
- b) Repérer les bornes (+) et (-) de la batterie (+ = rouge et - = noir). Dans le cas où il serait nécessaire de rallonger le cordon d'alimentation, utiliser un câble de section équivalente ou supérieure.
- c) Il est nécessaire de se connecter sur un (+) et un (-) permanents. Nous vous conseillons donc de brancher directement le cordon d'alimentation sur la batterie (le branchement sur le cordon de l'autoradio ou sur d'autres parties du circuit électrique pouvant dans certains cas favoriser la réception de signaux parasites).
- d) Brancher le fil rouge (+) à la borne positive de la batterie et le fil noir (-) à la borne négative de la batterie.
- e) Brancher le cordon d'alimentation au poste.

ATTENTION : Ne jamais remplacer le fusible d'origine par un modèle d'une valeur différente !

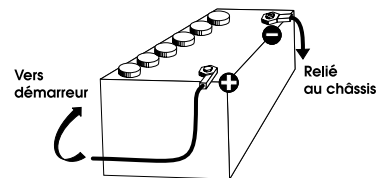

4) OPÉRATIONS DE BASE À EFFECTUER AVANT LA PREMIERE UTILISATION, SANS PASSER EN ÉMISSION (sans appuyer sur la pédale du micro)

- a) Brancher le micro.
- b) Vérifier le branchement de l'antenne.
- c) Mise en marche de l'appareil : tourner le bouton **VOL** (1) dans le sens des aiguilles d'une montre.
- d) Tourner le bouton du squelch **SQ** (2) au minimum.
- e) Régler volume à un niveau convenable.
- f) Amener le poste sur le canal la fréquence centrale à l'aide du rotateur **PUSH** (5) ou des touches **UP/DN** (11) du microphone.

5) RÉGLAGE DU TOS (Taux d'Ondes Stationnaires)

ATTENTION : Opération à effectuer impérativement lors de la première utilisation de l'appareil ou lors d'un changement d'antenne. Ce réglage doit être fait dans un endroit dégagé, à l'air libre.

* Réglage avec TOS-mètre externe (type TOS-1 PRESIDENT)

a) Branchement du Tos-mètre

- Brancher le Tos-mètre entre le poste et l'antenne, le plus près possible du poste (utiliser pour cela un câble de (40 cm / 15,75") maximum type CA-2C PRESIDENT).

b) Réglage du Tos

- Amener le poste sur la fréquence centrale en AM.
- Positionner le commutateur du Tos-mètre en position **FWD** (calibrage).
- Appuyer sur la pédale **PTT (10)** pour passer en émission.
- Amener l'aiguille sur l'index ▼ à l'aide du bouton de calibrage.
- Basculer le commutateur en position **REF** (lecture de la valeur du TOS). La valeur lue sur le vu-mètre doit être très proche de 1. Dans le cas contraire, rajuster votre antenne jusqu'à obtention d'une valeur aussi proche que possible de 1 (une valeur de TOS comprise entre 1 et 1,8 est acceptable).
- Il est nécessaire de recalibrer le Tos-mètre, entre chaque opération de réglage de l'antenne.

Vous pouvez vérifier à tout moment la valeur du TOS à l'aide de la fonction **SWR**. Voir le menu **SWR** page 11.

Remarque: Afin d'éviter les pertes et atténuations dans les câbles de connexion entre la radio et ses accessoires, PRESIDENT recommande une longueur de câble inférieure à 3 m / 118,11'.

Maintenant, votre poste est prêt à fonctionner.

B) UTILISATION

1) MARCHE/ARRÊT ~ VOLUME

Pour **allumer** votre poste : tourner le bouton **VOL (1)** dans le sens des aiguilles d'une montre. Si la fonction **KEY BEEP** est active (voir § page 10), un bip sonore est émis. Votre radio est allumé «**on**».

Pour **éteindre** votre poste : tourner le bouton **VOL (1)** dans le sens inverse des aiguilles d'une montre jusqu'au clic d'arrêt. Votre radio est éteinte «**off**».

Pour **ajuster** le volume sonore, tourner le bouton **VOL (1)** dans le sens des aiguilles d'une montre. Pour diminuer le volume, tourner le bouton dans le sens inverse des aiguilles d'une montre.

2) ASC (Automatic Squelch Control) / SQUELCH

Cette fonction permet de **supprimer** les bruits de fond indésirables en l'absence de communication. Le squelch ne joue ni sur le volume sonore ni sur la puissance d'émission, mais il permet d'améliorer considérablement le confort d'écoute.

a) ASC : SQUELCH À RÉGLAGE AUTOMATIQUE

Brevet mondial, exclusivité PRESIDENT.

Tourner le bouton **SQ (2)** dans le sens contraire des aiguilles d'une montre en position **ASC**.  apparaît sur l'afficheur. Aucun réglage manuel répétitif et optimisation permanente entre la sensibilité et le confort d'écoute lorsque

l'**ASC** est actif. Cette fonction peut être désactivée par rotation du bouton dans le sens des aiguilles d'une montre. Dans ce cas le réglage du squelch redevient manuel.  disparaît de l'afficheur.

b) SQUELCH MANUEL

Tourner le bouton **SQ (2)** dans le sens des aiguilles d'une montre jusqu'au point exact où tout bruit de fond disparaît. C'est un réglage à effectuer avec précision, car mis en position maximum (dans le sens des aiguilles d'une montre), seuls les signaux les plus forts peuvent être perçus.

3) EMG 1/2 ~ ECHO

EMG 1/2 (pression brève)

Appuyer sur la touche **EMG 1/2 (3)** pour **activer** les canaux prioritaires. L'icône «**EMG**» apparaît. Appuyer 1 fois sur la touche **EMG 1/2 (3)** pour **sélectionner** le premier canal prioritaire configuré, 2 fois pour le second canal prioritaire configuré et une 3^{ème} fois pour revenir au canal actif, l'icône «**EMG**» disparaît. Les canaux prioritaires par défaut sont le **9** et le **19**.

Voir les menus **EMG SET 1** et **EMG SET 2** page 10 pour configurer les canaux prioritaires.

ECHO (pression longue)

Appuyer sur la touche **ECHO (3)** pour **activer/désactiver** la fonction **ECHO**. «**ECHO ON / ECHO OFF**» s'affiche durant 3 secondes.

Voir le menu **ECHO SET** page 10 pour configurer l'**ECHO**.

4) SCAN ~ DW (Double Veille)

SCAN (pression brève)

Appuyer sur la touche **SCAN (4)** pour **activer** la fonction **SCAN**. «**SCAN**» clignote. Le balayage s'arrête dès qu'un canal est actif. En mode **SCANNING**, tourner le rotateur **PUSH (5)** ou appuyer sur les touches **UP/DN** pour **changer** la direction de balayage des canaux.

Appuyer à nouveau sur la touche **SCAN (4)** ou la pédale **PTT (10)** pour **quitter** la fonction **SCAN**. «**SCAN**» disparaît de l'afficheur.

Voir le menu **SCAN TYPE** page 11 pour configurer le type de **SCAN**.

DW (Double Veille) (pression longue)

Cette fonction permet d'**effectuer** une veille entre le canal programmé et le canal actif.

Appuyer et maintenir enfoncée la touche **DW (4)** pour activer la fonction **DUAL WATCH**. «**DUAL WATCH**» clignote.

Appuyer et maintenir à nouveau enfoncée la touche **DW (4)** ou la pédale **PTT (10)** pour **désactiver** la fonction **DUAL WATCH**. «**DUAL WATCH**» disparaît de l'afficheur.

Voir le menu **DW SETTING** page 11 pour configurer de canal de la double veille.

5) ROTATEUR «PUSH»

En mode **POWER ON**, tourner le bouton **PUSH (5)** pour **sélectionner** la fréquence. Tourner le rotateur dans le sens des aiguilles d'une montre pour augmenter la fréquence et dans le sens inverse des aiguilles d'une montre pour diminuer la fréquence.

Si la fonction **SPAN** est activée, une pression brève sur le bouton **PUSH (5)** permet de régler la fréquence en continu (voir § **SPAN** page 11).

En mode **MENU** (une pression longue sur la touche **F (7)** permet d'activer ce mode (voir § **MENUS** page 9)).

1. Tourner le bouton **PUSH (5)** pour **sélectionner** la fonction à paramétrer.
2. Appuyer sur le bouton **PUSH (5)** pour sélectionner le **paramètre** de réglage de la fonction choisie. Le paramètre clignote dans l'afficheur.
3. Tourner le bouton **PUSH (5)** pour modifier la **valeur** du paramètre.
4. Une nouvelle pression sur le bouton **PUSH (5)** permet de **valider** la valeur choisie. Le paramètre cesse de clignoter et si la fonction possède plus d'un seul paramètre, le paramètre suivant clignote.

Voir le § **BOUTONS UP/DN DU MICROPHONE** page 9.

6) AFFICHEUR LCD

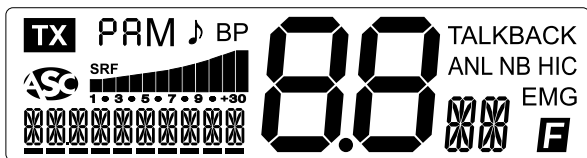

- TX** Indique l'émission
- PA** Mode PA (Public Address) activé
- AM** Mode AM sélectionné
- FM** Mode FM sélectionné
- BP** Fonction BEEP des touches activée



Automatic Squelch Control activé

S/R

Le bargraph visualise les niveaux de réception **S** et d'émission **RF**

TALKBACK

Fonction TALKBACK activée

ANL

Filtre ANL activé (mode AM uniquement)

NB

Filtre NB activé

HI-CUT

Filtre HI-CUT activée

EMG

Canal d'urgence programmé activé (9 ou 19 par défaut)

F

Mode MENU activé

88

Indique le canal sélectionné (gros digits)

00

Indique la bande sélectionnée (digits a droite)

0000000000000000

Indique la fréquence, les menus et les valeurs du menu

7) BAND ~ F (Fonctions)

BAND (pression brève)

Appuyer sur la touche **BAND (7)** pour un **saut** rapide de 200 kHz dans les segments **R / B / C / D / E / F / G / H / I / J**.

Voir le menu **BAND NAME** page 12.

F (Fonctions) (pression longue)

Appuyer et maintenir enfoncée la touche **F (7)** pour **rentrer** dans les **MENUS** et **régler** les différentes fonctions. **F** apparaît dans l'afficheur.

8) MODE ~ ANL/NB/HIC

MODE (pression brève)

Appuyer sur la touche **MODE (8)** pour **sélectionner** le mode de modulation: AM ou FM . Le mode sélectionné s'affiche sur l'écran LCD. Votre mode de modulation doit correspondre à celui de votre interlocuteur.

- Modulation de Fréquence / **FM** : Communication rapprochée sur terrain plat et dégagé.
- Modulation d'Amplitude / **AM** : Communication sur terrain avec reliefs et obstacles sur moyenne distance (mode le plus utilisé).

ANL/NB/HIC (pression longue)

NB : Noise Blanker / **ANL** : Automatic Noise Limiter. Ces filtres permettent de *réduire* les bruits de fond et certains parasites de réception.

HI-CUT : *Coupe* les interférences de haute fréquence et doit être utilisé en fonction des conditions de réception.

Quand un filtre est actif son nom apparaît dans l'afficheur.

Appuyer et maintenir appuyée la touche **ANL/NB/HIC (8)** pour activer le ou les filtres.

4 positions : **1** aucun filtre n'est activé. **2** seuls les filtres **ANL** et **NB** sont activés. **3** seul le filtre **HIC** est activé. **4** tous les filtres (**ANL**, **NB** et **HIC**) sont activés. Par défaut, aucun filtre n'est activé.

Remarque : Le filtre **ANL** ne fonctionne qu'en mode AM.

9) PRISE MICRO 6 BROCHES

Elle se situe en façade de votre appareil et facilite ainsi son intégration dans le tableau de bord de votre véhicule.

Voir le schéma câblage page 71.

10) PÉDALE D'ÉMISSION PTT (Push To Talk)

Bouton d'émission, appuyer pour parler, **PTT** s'affiche et relâcher pour recevoir un message.

11) BOUTONS UP/DN DU MICROPHONE

Utiliser les touches **UP/DN (11)** pour *sélectionner* la fréquence. **UP** pour augmenter la fréquence et **DN** pour diminuer la fréquence.

Voir le § **ROTATEUR «PUSH»** page 8.

A) ALIMENTATION (13,8 V)

B) PRISE D'ANTENNE (SO-239)

C) PRISE POUR HAUT-PARLEUR EXTERNE OPTIONNEL (8 Ω, Ø 3,5 mm)

D) PRISE POUR HAUT-PARLEUR PA (Public Address) OPTIONNEL (8 Ω, Ø 3,5 mm)

C) MENUS

L'ordre des 16 fonctions est celui décrit dans ce manuel. Toutefois, la fonction affichée en entrant dans les **MENUS** sera la dernière fonction modifiée par l'utilisateur.

Quelle que soit la fonction la procédure est identique :

Appuyer pendant 2 secondes sur la touche **F (7)** pour *entrer* ou *sortir* des **MENUS**. **F** s'affiche.

1. Utiliser les touches **UP/DN (11)** du microphone ou tourner le bouton **PUSH (5)** pour *sélectionner* la fonction à paramétrer.
2. Appuyer sur le bouton **PUSH (5)** pour sélectionner le *paramètre* de réglage de la fonction choisie. Le paramètre clignote dans l'afficheur.
3. Utiliser les touches **UP/DN (11)** du microphone ou tourner le bouton **PUSH (5)** pour modifier la *valeur* du paramètre.
4. Une nouvelle pression sur le bouton **PUSH (5)** permet de *valider* la valeur choisie. Le paramètre cesse de clignoter et si la fonction possède plus d'un seul paramètre, le paramètre suivant clignote.

Remarque : Les boutons **UP/DN (11)** du microphone ont le même effet que la rotation du bouton **PUSH (5)**. La pédale d'émission **PTT (10)** valide le dernier réglage et sort des **MENUS**. **F** disparaît de l'afficheur.

1) COLOR

Appuyer pendant 2 secondes sur la touche **F (7)** pour *accéder* aux **MENUS**. **F** s'affiche.

1. Utiliser les touches **UP/DN (11)** du microphone ou tourner le bouton **PUSH (5)** pour *sélectionner* la fonction **COLOR**.
2. Appuyer sur le bouton **PUSH (5)**. La valeur de la couleur actuelle clignote dans l'afficheur.
3. Utiliser les touches **UP/DN (11)** du microphone ou tourner le bouton **PUSH (5)** pour *sélectionner* la couleur désirée. Les 7 couleurs disponibles tournent en boucle :

rouge / vert / bleu / cyan / jaune / violet / bleu clair						
rE	Gr	bL	CY	YE	PU	CL

4. Une nouvelle pression sur le bouton **PUSH (5)** permet de *valider* la couleur choisie. La valeur cesse de clignoter. **a)** Repartir au point **1** pour *régler* une autre fonction ou **b)** Appuyer sur la pédale **PTT (10)** pour *valider et sortir* des **MENUS**.
5. Si aucune touche n'est pressée, l'appareil sort des **MENUS** au bout de 10 secondes ou par une nouvelle pression longue sur la touche **F (7)**. La couleur par défaut est rE (rouge).

2) KEY BEEP (Beep de Touches)

Appuyer pendant 2 secondes sur la touche **F (7)** pour **accéder** aux **MENUS**. **F** s'affiche.

1. Utiliser les touches **UP/DN (11)** du microphone ou tourner le bouton **PUSH (5)** pour **sélectionner** la fonction **KEY BEEP**.
2. Appuyer sur le bouton **PUSH (5)**. Le paramètre actuel clignote dans l'afficheur.
3. Utiliser les touches **UP/DN (11)** du microphone ou tourner le bouton **PUSH (5)** pour **activer** **↵** / **désactiver** **⇩** la fonction **KEY BEEP**.
4. Une nouvelle pression sur le bouton **PUSH (5)** permet de **valider** le choix. Le paramètre cesse de clignoter. **a)** Repartir au point **1** pour **régler** une autre fonction ou **b)** Appuyer sur la pédale **PTT (10)** pour **valider et sortir** des **MENUS**.
5. Si aucune touche n'est pressée, l'appareil sort des **MENUS** au bout de 10 secondes ou par une nouvelle pression longue sur la touche **F (7)**.

Quand la fonction est active, un bip sonore retentit lorsqu'une touche est enfoncée, à un changement de canal, etc. «**BP**» apparaît sur l'afficheur.

Le paramètre par défaut est **↵**.

3) ROGER BEEP

Appuyer pendant 2 secondes sur la touche **F (7)** pour **accéder** aux **MENUS**. **F** s'affiche.

1. Utiliser les touches **UP/DN (11)** du microphone ou tourner le bouton **PUSH (5)** pour **sélectionner** la fonction **ROGER BEEP**.
2. Appuyer sur le bouton **PUSH (5)**. Le paramètre actuel clignote dans l'afficheur.
3. Utiliser les touches **UP/DN (11)** du microphone ou tourner le bouton **PUSH (5)** pour **activer** **↵** / **désactiver** **⇩** la fonction **ROGER BEEP**.
4. Une nouvelle pression sur le bouton **PUSH (5)** permet de **valider** le choix. Le paramètre cesse de clignoter. **a)** Repartir au point **1** pour **régler** une autre fonction ou **b)** Appuyer sur la pédale **PTT (10)** pour **valider et sortir** des **MENUS**.
5. Si aucune touche n'est pressée, l'appareil sort des **MENUS** au bout de 10 secondes ou par une nouvelle pression longue sur la touche **F (7)**.

Quand la fonction est active, l'icône  apparaît sur l'afficheur.

Le Roger Beep émet un bref signal lorsqu'on relâche la pédale **PTT (10)** du micro pour indiquer la fin de l'émission à son correspondant. Historiquement, la Radio Amateur étant un mode de communication «simplex», c'est-à-dire qu'il n'est pas possible de parler et d'écouter en même temps (comme c'est le cas pour le téléphone par exemple), il était d'usage de dire «Roger» une fois que l'on avait fini de parler afin de prévenir son correspondant qu'il pouvait parler à son tour. Le mot «Roger» a été remplacé par un beep significatif, d'où son nom «Roger Beep».

Le paramètre par défaut est **⇩**.

4) EMG SET 1

Appuyer pendant 2 secondes sur la touche **F (7)** pour **accéder** aux **MENUS**. **F** s'affiche.

1. Utiliser les touches **UP/DN (11)** du microphone ou tourner le bouton **PUSH (5)** pour **sélectionner** la fonction **EMG SET 1**.
2. Appuyer sur le bouton **PUSH (5)**. Le canal prioritaire 1 clignote dans l'afficheur.
3. Utiliser les touches **UP/DN (11)** du microphone ou tourner le bouton **PUSH (5)** pour **sélectionner** le canal prioritaire 1.
4. Une nouvelle pression sur le bouton **PUSH (5)** permet de **valider** le choix du canal. Le canal cesse de clignoter. Le second paramètre, la bande, clignote.
5. Utiliser les touches **UP/DN (11)** du microphone ou tourner le bouton **PUSH (5)** pour **sélectionner** la bande de fréquence dans les segments **A / B / C / D / E / F / G / H / I / J** (voir § **BAND NAME** page 12).
6. Une nouvelle pression sur le bouton **PUSH (5)** permet de **valider** le choix de la bande. La bande cesse de clignoter. Le troisième paramètre, le mode, clignote.
7. Utiliser les touches **UP/DN (11)** du microphone ou tourner le bouton **PUSH (5)** pour **sélectionner** le mode **AM** ou **FM**.
8. Une nouvelle pression sur le bouton **PUSH (5)** permet de **valider** le mode choisi. Le mode cesse de clignoter. **a)** Repartir au point **1** pour **régler** une autre fonction ou **b)** Appuyer sur la pédale **PTT (10)** pour **valider et sortir** des **MENUS**.
9. Si aucune touche n'est pressée, l'appareil sort des **MENUS** au bout de 10 secondes ou par une nouvelle pression longue sur la touche **F (7)**.
Quand un canal prioritaire est sélectionné «**EMG**» apparaît dans l'afficheur. Le canal prioritaire 1 par défaut est le **9**.
Voir le § **EMG 1/2** page 7.

5) EMG SET 2

Appuyer pendant 2 secondes sur la touche **F (7)** pour **accéder** aux **MENUS**. **F** s'affiche.

1. Utiliser les touches **UP/DN (11)** du microphone ou tourner le bouton **PUSH (5)** pour **sélectionner** la fonction **EMG SET 2**.
Les points **2** à **9** sont identiques à ceux du § **EMG SET 1**.
Quand un canal prioritaire est sélectionné «**EMG**» apparaît dans l'afficheur. Le canal prioritaire 2 par défaut est le **19**.
Voir le § **EMG 1/2** page 7.

6) ECHO SET

Appuyer pendant 2 secondes sur la touche **F (7)** pour **accéder** aux **MENUS**. **F** s'affiche.

1. Utiliser les touches **UP/DN (11)** du microphone ou tourner le bouton **PUSH (5)** pour *sélectionner* la fonction **ECHO SET**.
2. Appuyer sur le bouton **PUSH (5)**. Le retard de l'**ECHO** clignote dans l'afficheur.
3. Utiliser les touches **UP/DN (11)** du microphone ou tourner le bouton **PUSH (5)** pour *définir* la valeur du retard de **1** à **32** (valeur par défaut, **32**).
4. Une nouvelle pression sur le bouton **PUSH (5)** permet de *valider* la valeur du retard. Le retard cesse de clignoter. Le second paramètre, time, clignote.
5. Utiliser les touches **UP/DN (11)** du microphone ou tourner le bouton **PUSH (5)** pour *définir* la valeur du time de **1** à **32** (valeur par défaut, **32**).
6. Une nouvelle pression longue sur le bouton **PUSH (5)** permet de *valider* la valeur du time. Le time cesse de clignoter. **a)** Repartir au point **1** pour *régler* une autre fonction ou **b)** Appuyer sur la pédale **PTT (10)** pour *valider et sortir* des **MENUS**.
7. Si aucune touche n'est pressée, l'appareil sort des **MENUS** au bout de 10 secondes ou par une nouvelle pression longue sur la touche **F (7)**.

Voir § **ECHO** page 7.

7) DW SETTING (Réglage Double Veille)

Appuyer pendant 2 secondes sur la touche **F (7)** pour *accéder* aux **MENUS**. **F** s'affiche.

1. Utiliser les touches **UP/DN (11)** du microphone ou tourner le bouton **PUSH (5)** pour *sélectionner* la fonction **DW SETTING**.
2. Appuyer sur le bouton **PUSH (5)**. Le canal de double veille clignote dans l'afficheur.
3. Utiliser les touches **UP/DN (11)** du microphone ou tourner le bouton **PUSH (5)** pour *sélectionner* le canal de double veille de votre choix.
4. Une nouvelle pression longue sur le bouton **PUSH (5)** permet de *valider* le choix du canal de double veille. Le canal cesse de clignoter. Le second paramètre, la bande de fréquence, clignote.
5. Utiliser les touches **UP/DN (11)** du microphone ou tourner le bouton **PUSH (5)** pour *sélectionner* la bande de fréquence dans les segments **R / B / C / D / E / F / G / H / I / J** (voir § **BAND NAME** page 12).
6. Une nouvelle pression sur le bouton **PUSH (5)** permet de *valider* le choix de la bande. La bande cesse de clignoter. Le troisième paramètre, le mode, clignote.
7. Utiliser les touches **UP/DN (11)** du microphone ou tourner le bouton **PUSH (5)** pour *sélectionner* le mode AM ou FM.
8. Une nouvelle pression sur le bouton **PUSH (5)** permet de *valider* le mode choisi. Le mode cesse de clignoter. **a)** Repartir au point **1** pour *régler* une autre fonction ou **b)** Appuyer sur la pédale **PTT (10)** pour *valider et sortir* des **MENUS**.
9. Si aucune touche n'est pressée, l'appareil sort des **MENUS** au bout de 10 secondes ou par une nouvelle pression longue sur la touche **F (7)**.

Le canal de double veille par défaut est le **9**.

Voir le § **DW (Double Veille)** page 7.

8) SCAN TYPE

Appuyer pendant 2 secondes sur la touche **F (7)** pour *accéder* aux **MENUS**. **F** s'affiche.

1. Utiliser les touches **UP/DN (11)** du microphone ou tourner le bouton **PUSH (5)** pour *sélectionner* la fonction **SCAN TYPE**.
 2. Appuyer sur le bouton **PUSH (5)**. Le paramètre actuel clignote dans l'afficheur.
 3. Utiliser les touches **UP/DN (11)** du microphone ou tourner le bouton **PUSH (5)** pour *sélectionner* le type de scan. **59** **S**quelch ou **EI** **T**ime.
 4. Une nouvelle pression sur le bouton **PUSH (5)** permet de *valider* le choix. Le paramètre cesse de clignoter. **a)** Repartir au point **1** pour *régler* une autre fonction ou **b)** Appuyer sur la pédale **PTT (10)** pour *valider et sortir* des **MENUS**.
 5. Si aucune touche n'est pressée, l'appareil sort des **MENUS** au bout de 10 secondes ou par une nouvelle pression longue sur la touche **F (7)**.
59 : le balayage des canaux s'arrête dès qu'un canal actif est rencontré et ne reprend plus tant que ce canal reste actif.
EI : le balayage des canaux s'arrête dès qu'un canal actif est rencontré et reprend au bout de 5 secondes même si ce canal reste actif.
- Le type de scan par défaut est le **59**.

Voir § **SCAN** page 7.

9) SWR

Appuyer pendant 2 secondes sur la touche **F (7)** pour *accéder* aux **MENUS**. **F** s'affiche.

1. Utiliser les touches **UP/DN (11)** du microphone ou tourner le bouton **PUSH (5)** pour *sélectionner* la fonction **SWR**.
2. Appuyer sur le bouton **PUSH (5)**. Le canal, la bande et le mode clignotent.
3. Appuyer sur la pédale **PTT (10)**, la valeur du TOS s'affiche. Pour cette fonction, l'appui de la pédale **PTT (10)** ne sort pas des **MENUS** (comme avec la fonction **RF POWER**).
4. Si aucune touche n'est pressée, l'appareil sort des **MENUS** au bout de 10 secondes ou par une nouvelle pression longue sur la touche **F (7)**.

Voir le § **RÉGLAGE DU TOS** page 6.

10) SPAN

Appuyer pendant 2 secondes sur la touche **F (7)** pour *accéder* aux **MENUS**. **F** s'affiche.

1. Utiliser les touches **UP/DN (11)** du microphone ou tourner le bouton **PUSH (5)** pour *sélectionner* la fonction **SPAN**.
2. Appuyer sur le bouton **PUSH (5)**. Le paramètre actuel clignote dans l'afficheur.

- Utiliser les touches **UP/DN** (11) du microphone ou tourner le bouton **PUSH** (5) pour **activer** \square_n / **désactiver** \square_F la fonction **SPAN**.
- Une nouvelle pression sur le bouton **PUSH** (5) permet de **valider** le choix. Le paramètre cesse de clignoter. **a)** Repartir au point **1** pour **régler** une autre fonction ou **b)** Appuyer sur la pédale **PTT** (10) pour **valider et sortir** des **MENUS**.
- Si aucune touche n'est pressée, l'appareil sort des **MENUS** au bout de 10 secondes ou par une nouvelle pression longue sur la touche **F** (7).

Quand la fonction est active, la fréquence peut être réglée en continu. Une pression brève sur le bouton **PUSH** (5) affiche une barre sous une des décimale de la fréquence. **1** Appuyer plusieurs fois pour sélectionner la décimale désirée. **2** Utiliser les touches **UP/DN** (11) du microphone ou tourner le bouton **PUSH** (5) pour **augmenter/diminuer** la fréquence en continu avec le canal et la bande.

Remarque : les deux derniers digit de la fréquence peuvent clignoter si celle-ci ne correspond pas exactement à la fréquence du canal affiché.

Le paramètre par défaut est \square_n .

11) MIC TYPE

Le PRESIDENT RONALD 10/12 M peut-être utilisé tant avec un micro électret que dynamique 6 broches PRESIDENT (voir câblage du micro page 71).

Appuyer pendant 2 secondes sur la touche **F** (7) pour **accéder** aux **MENUS**. \square_F s'affiche.

- Utiliser les touches **UP/DN** (11) du microphone ou tourner le bouton **PUSH** (5) pour **sélectionner** la fonction **MIC. TYPE**.
- Appuyer sur le bouton **PUSH** (5). Le paramètre actuel clignote dans l'afficheur.
- Utiliser les touches **UP/DN** (11) du microphone ou tourner le bouton **PUSH** (5) pour **sélectionner** le type de micro **EL_{EC}** (électret) ou **d4_M** (dynamique).
- Une nouvelle pression sur le bouton **PUSH** (5) permet de **valider** le choix. Le paramètre cesse de clignoter. **a)** Repartir au point **1** pour **régler** une autre fonction ou **b)** Appuyer sur la pédale **PTT** (10) pour **valider et sortir** des **MENUS**.
- Si aucune touche n'est pressée, l'appareil sort des **MENUS** au bout de 10 secondes ou par une nouvelle pression longue sur la touche **F** (7).

Le type de micro par défaut est **EL_{EC}** (électret).

12) MIC GAIN

Appuyer pendant 2 secondes sur la touche **F** (7) pour **accéder** aux **MENUS**. \square_F s'affiche.

- Utiliser les touches **UP/DN** (11) du microphone ou tourner le bouton **PUSH** (5) pour **sélectionner** la fonction **MIC. GAIN**.
- Appuyer sur le bouton **PUSH** (5). Le bargraph (sous les fréquences) clignote dans afficheur.
- Utiliser les touches **UP/DN** (11) du microphone ou tourner le bouton **PUSH** (5) pour **augmenter/diminuer** le niveau du Gain du microphone (10 niveaux de 1 à 10).

- Une nouvelle pression sur le bouton **PUSH** (5) permet de **valider** le niveau. Le niveau cesse de clignoter. **a)** Repartir au point **1** pour **régler** une autre fonction ou **b)** Appuyer sur la pédale **PTT** (10) pour **valider et sortir** des **MENUS**.
- Si aucune touche n'est pressée, l'appareil sort des **MENUS** au bout de 10 secondes ou par une nouvelle pression longue sur la touche **F** (7).

La valeur du Mic Gain s'affiche dans le bargraph chaque fois que l'on appuie sur la pédale **PTT** (10) pour émettre.

La valeur du Mic Gain par défaut est le niveau 5.

13) RF GAIN

Appuyer pendant 2 secondes sur la touche **F** (7) pour **accéder** aux **MENUS**. \square_F s'affiche.

- Utiliser les touches **UP/DN** (11) du microphone ou tourner le bouton **PUSH** (5) pour **sélectionner** la fonction **RF. GAIN**.
- Appuyer sur le bouton **PUSH** (5). Le bargraph (sous les fréquences) clignote dans afficheur.
- Utiliser les touches **UP/DN** (11) du microphone ou tourner le bouton **PUSH** (5) pour **augmenter/diminuer** le niveau du RF Gain (10 niveaux de 1 à 10).
- Une nouvelle pression sur le bouton **PUSH** (5) permet de **valider** le niveau. Le niveau cesse de clignoter. **a)** Repartir au point **1** pour **régler** une autre fonction ou **b)** Appuyer sur la pédale **PTT** (10) pour **valider et sortir** des **MENUS**.
- Si aucune touche n'est pressée, l'appareil sort des **MENUS** au bout de 10 secondes ou par une nouvelle pression longue sur la touche **F** (7).

La valeur du RF Gain est affichée en permanence dans le bargraph.

Le **RF GAIN** permet **régler** la sensibilité en réception.

La valeur du RF Gain par défaut est le niveau 10.

14) BAND NAME

- Appuyer sur la touche **BAND** (7) pour sélectionner la bande à modifier.
- Appuyer pendant 2 secondes sur la touche **F** (7) pour **accéder** aux **MENUS**. \square_F s'affiche.
- Utiliser les touches **UP/DN** (11) du microphone ou tourner le bouton **PUSH** (5) pour **sélectionner** la fonction **BAND. NAME**.
- Appuyer sur le bouton **PUSH** (5). Le premier digit clignote dans afficheur.
- Utiliser les touches **UP/DN** (11) du microphone ou tourner le bouton **PUSH** (5) pour **choisir** le caractère du premier digit.
- Appuyer sur le bouton **PUSH** (5) pour **valider** le premier digit. Le second digit clignote dans afficheur.
- Utiliser les touches **UP/DN** (11) du microphone ou tourner le bouton **PUSH** (5) pour **choisir** le caractère du second digit.
- Une nouvelle pression sur le bouton **PUSH** (5) permet de **valider** le nouveau nom attribué à la bande sélectionnée dans le point 1. Le second digit cesse de

clignoter. **a)** Repartir au point 1 pour **sélectionner** une autre bande à modifier ou **b)** Appuyer sur la pédale **PTT (10)** pour **valider et sortir** des **MENUS**.

9. Si aucune touche n'est pressée, l'appareil sort des **MENUS** au bout de 10 secondes ou par une nouvelle pression longue sur la touche **F (7)**. Cette fonction permet de renommer les bandes avec deux digits. Le nom des bandes par défaut est : **A / B / C / D / E / F / G / H / I / J**.

Voir le menu **RESET BAND** page 13.

15) PA SETTING

Appuyer pendant 2 secondes sur la touche **F (7)** pour **accéder** aux **MENUS**. **PR** s'affiche.

- Utiliser les touches **UP/DN (11)** du microphone ou tourner le bouton **PUSH (5)** pour **sélectionner** la fonction **PA SETTING**.
- Appuyer sur le bouton **PUSH (5)**. **PR** clignote dans afficheur.
- Utiliser les touches **UP/DN (11)** du microphone ou tourner le bouton **PUSH (5)** pour **choisir** le paramètre **PR** ou **In**.
- Une nouvelle pression sur le bouton **PUSH (5)** permet de **valider** le choix. Le paramètre cesse de clignoter. **a)** Repartir au point 1 pour **régler** une autre fonction ou **b)** Appuyer sur la pédale **PTT (10)** pour **valider et sortir** des **MENUS**.
- Si aucune touche n'est pressée, l'appareil sort des **MENUS** au bout de 10 secondes ou par une nouvelle pression longue sur la touche **F (7)**.

PR : la **modulation du micro** et le **signal reçus** sont transmis au haut-parleur du Public Address connecté au jack PA.SP. **(D)**.

In : la **modulation du micro** est transmise au haut-parleur externe du Public Address connecté au jack PA.SP. **(D)**. le **signal reçus** est renvoyé vers le haut-parleur interne (ou le haut-parleur externe optionnel connecté au jack EXT. SP. **(C)**).

Le type de Public Address par défaut est **PR**.

Le bouton **VOL (1)** permet de régler le niveau audio du mode **PA**.

Voir le § **RADIO/PA** page 13.

16) RESET BAND / RESET ALL

Appuyer pendant 2 secondes sur la touche **F (7)** pour **accéder** aux **MENUS**. **RE** s'affiche.

- Utiliser les touches **UP/DN (11)** du microphone ou tourner le bouton **PUSH (5)** pour **sélectionner** la fonction **RESET BAND**.
- Appuyer sur le bouton **PUSH (5)**. **RE** clignote dans afficheur.
- Utiliser les touches **UP/DN (11)** du microphone ou tourner le bouton **PUSH (5)** pour **choisir** **RE** ou **ALL**.
- Une nouvelle pression sur le bouton **PUSH (5)** permet de **remettre à zéro** l'option choisie. L'appareil sort des **MENUS**.
- Si aucune touche n'est pressée, l'appareil sort des **MENUS** au bout de 10 secondes ou par une nouvelle pression longue sur la touche **F (7)**.

RESET BAND permet de remettre le nom des bandes par défaut. Voir le menu **BAND NAME** page 12.

RESET ALL permet de restaurer tous les paramètres d'usine.

D) FONCTIONS AVEC LA PÉDALE D'ÉMISSION PTT

3 fonctions supplémentaires sont disponibles. Pour **activer / désactiver** une fonction, appuyer et maintenir appuyer la pédale d'émission **PTT (10)** puis appuyer sur une autre touche ou bouton.

1) RF POWER

- Appuyer et maintenir appuyée la pédale d'émission **PTT (10)** puis appuyer sur le bouton **PUSH (5)** pour **afficher** le niveau du **RF POWER**. **RF POWER** s'affiche.
- Sans lâcher la pédale **PTT (10)**, tourner le rotateur **PUSH (5)** pour **augmenter / diminuer** le **RF POWER** (*puissance d'émission*). Le bargraph indique la puissance minimum (1 barre) à maximum (12 barres). Cette fonction permet d'ajuster la puissance d'émission de votre appareil.

2) TALKBACK / TALBACK LEVEL

- Appuyer et maintenir appuyée la pédale d'émission **PTT (10)** puis appuyer sur la touche **BAND (7)** pour **activer/désactiver** la fonction **TALKBACK**.
- Quand la fonction **TALKBACK** est activée, appuyer et maintenir appuyée la pédale d'émission **PTT (10)** puis tourner le rotateur **PUSH (5)** pour **augmenter / diminuer** le volume du **TALKBACK**. Cette fonction permet d'entendre votre propre modulation dans le haut-parleur interne ou externe optionnel connecté au jack EXT. SP. **(C)**.

3) RADIO/PA (Public Address)

- Appuyer et maintenir appuyée la pédale d'émission **PTT (10)** puis appuyer sur la touche **MODE (8)** pour **alterner** entre les modes **RADIO** et **PA** (Public Address).

En Mode **PA**, l'appuie de la pédale **PTT (10)** affiche la valeur du volume de **1** à **56** commandée par le bouton **VOL (1)**. **PR** s'affiche à la place des canaux. Voir le menu **PA SETTING** page 13.

TOT (Time Out Timer)

Si la touche **PTT (10)** est appuyée pendant plus de 5 minutes, l'afficheur clignote et l'émission se termine. Un bip est émis jusqu'à ce que la touche **PTT (10)** soit relâchée.

E) CARACTÉRISTIQUES TECHNIQUES

1) GÉNÉRALES

- Modes de modulation : AM / FM
- Gamme de fréquence : de 28.000 MHz à 29.700 MHz
: de 24.890 MHz à 24.990 MHz
- Impédance d'antenne : 50 ohms
- Tension d'alimentation : 13,8 V
- Dimensions : 125 (L) x 175 (P) x 45 (H) mm
: 4,92 (L) x 6,89 (P) x 1,77 (H) inches
- Poids : 0,9 kg / 1,98 lbs
- Accessoires inclus : 1 microphone UP/DOWN et son support,
1 berceau avec vis de fixation et cordon
d'alimentation avec fusible

2) ÉMISSION

- Tolérance de fréquence : +/- 300 Hz
- Puissance porteuse : 13 W AM (50 W PEP) / 35 W FM
- Émissions parasites : inférieure à -50dBm
- Réponse en fréquence : 300 Hz à 3 kHz en AM/FM
- Puissance émise dans le canal adj. : inférieure à 20 µW
- Sensibilité du microphone : 3,0 mV
- Consommation : 7 A max. (avec modulation)
- Distorsion maxi. du signal modulé : 2%

3) RÉCEPTION

- Sensibilité maxi à 20 dB sinad : 0,7 µV -110 dBm (AM)
0,35 µV -116 dBm (FM)
- Réponse en fréquence : 300 Hz à 3 kHz en AM/FM
- Sélectivité du canal adj. : 60 dB
- Puissance audio maxi : 3 W
- Sensibilité du squelch : minimum : 0,2 µV - 120 dBm
maximum : 1 mV - 47 dBm
- Taux de réj. fréq. image : 60 dB
- Taux de réjection fréquence intermédiaire : 70 dB
- Consommation : 500 mA max.

F) GUIDE DE DÉPANNAGE

1) VOTRE POSTE N'ÉMET PAS OU VOTRE ÉMISSION EST DE MAUVAISE QUALITÉ

Vérifiez que :

- L'antenne soit correctement branchée et que le TOS soit bien réglé.
- Le micro soit bien branché.
- La puissance du **RF POWER** soit au maximum (voir § **RF POWER** page 14).
- La valeur du **MIC GAIN** soit au maximum (voir § **MIC GAIN** page 12).

2) VOTRE POSTE NE REÇOIT PAS OU VOTRE RÉCEPTION EST DE MAUVAISE QUALITÉ

Vérifiez que :

- Le niveau du squelch soit correctement réglé.
- Le bouton Volume (1) soit réglé à un niveau convenable.
- L'antenne soit correctement branchée et le TOS bien réglé.
- Vous êtes bien sur le même type de modulation que votre interlocuteur.
- La valeur du **RF GAIN** soit au maximum (voir § **RF GAIN** page 12).

3) VOTRE POSTE NE S'ALLUME PAS

Vérifiez :

- Votre alimentation.
- Qu'il n'y ait pas d'inversion des fils au niveau de votre branchement.
- L'état du fusible.

G) GLOSSAIRE

ALPHABET PHONÉTIQUE INTERNATIONALE

A Alpha	H Hotel	O Oscar	V Victor
B Bravo	I India	P Papa	W Whiskey
C Charlie	J Juliett	Q Quebec	X X-ray
D Delta	K Kilo	R Romeo	Y Yankee
E Echo	L Lima	S Sierra	Z Zulu
F Foxtrott	M Mike	T Tango	
G Golf	N November	U Uniform	



CONDITIONS GÉNÉRALES DE GARANTIE

Ce poste est garanti **2 ans** pièces et main d'œuvre dans son pays d'achat contre tout vice de fabrication reconnu par notre service technique. *Le Laboratoire SAV de PRESIDENT se réserve le droit de ne pas appliquer la garantie si une panne est provoquée par une antenne autre que celles distribuées par la marque PRESIDENT, si la dite antenne est à l'origine de la panne. Une extension de garantie de **3 ans** est proposée systématiquement pour l'achat et l'utilisation d'une antenne de la marque PRESIDENT, amenant la durée totale de la garantie à **5 ans**, et sur justificatif retourné sous 30 jours suivant l'achat au SAV de la Société Groupe President Electronics, ou toute filiale étrangère.

Il est recommandé de lire attentivement les conditions ci-après et de les respecter sous peine d'en perdre le bénéfice.

- * Pour être valable, la garantie doit nous être retournée au plus tard 1 mois après l'achat.
 - * Détacher après l'avoir fait remplir la partie ci-contre et la retourner dûment complétée.
 - * Toute intervention effectuée dans le cadre de la garantie sera gratuite et les frais de réexpédition pris en charge par notre Société.
 - * Une preuve d'achat doit être jointe obligatoirement avec le poste à réparer.
 - * Les dates inscrites sur le bon de garantie et la preuve d'achat doivent concorder.
 - * Ne pas procéder à l'installation de votre appareil sans avoir lu ce manuel d'instructions.
 - * Aucune pièce détachée ne sera envoyée ni échangée par nos services au titre de la garantie.
- La garantie est valable dans le pays d'achat.

Ne sont pas couverts :

- * Les dommages causés par accident, choc ou emballage insuffisant.
- * Les transistors de puissance, les micros, les lampes, les fusibles et les dommages causés par une mauvaise utilisation (antenne mal réglée, TOS trop important, inversion de polarité, mauvaises connexions, surtension, etc.)
- * La garantie ne peut être prorogée par une immobilisation de l'appareil dans nos ateliers, ni par un changement d'un ou plusieurs composants ou pièces détachées.
- * Les interventions ayant modifiées les caractéristiques d'agrément, les réparations ou modifications effectuées par des tiers non agréés par notre Société.

Si vous constatez des défauts de fonctionnement :

- * Vérifier l'alimentation de votre appareil et la qualité du fusible.
- * Contrôlez les différents branchements: jacks, prise d'antenne, prise du microphone...

* Assurez-vous que le niveau du squelch soit correctement réglé ; que la configuration programmée soit la bonne.

* En cas de non prise en charge au titre de la garantie, l'intervention et la réexpédition du matériel seront facturés.

* Cette partie doit être conservée même après la fin de la garantie et si vous revendez votre poste, donnez la au nouveau propriétaire pour le suivi S.A.V.

* En cas de dysfonctionnement réel, mettez-vous d'abord en rapport avec votre revendeur qui décidera de la conduite à tenir.

* Dans le cas d'une intervention hors garantie, un devis sera établi avant toute réparation.

Vous venez de faire confiance à la qualité et à l'expérience de PRESIDENT et nous vous remercions. Pour que vous soyez pleinement satisfait de votre achat, nous vous conseillons de lire attentivement ce manuel. N'oubliez pas de nous retourner la partie droite de ce bon de garantie, c'est très important pour vous car cela permet d'identifier votre appareil lors de son passage éventuel dans nos ateliers.

La Direction Technique
et
Le Service Qualité



Date d'achat :

Type : Radio Amateur RONALD 10/12 M

N° de série :



SANS LE CACHET DU DISTRIBUTEUR
LA GARANTIE SERA NULLE

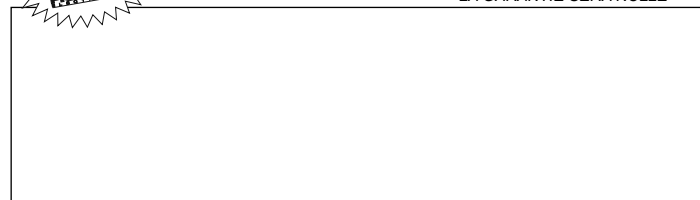



CONDITIONS GÉNÉRALES DE GARANTIE

Cet appareil est garanti **2 ans** pièces et main d'œuvre dans le pays d'achat, contre tout défaut de fabrication validé par notre département technique. Le Service Après-vente PRESIDENT se réserve le droit de ne pas appliquer la garantie dans le cas où une panne est causée par une antenne autre que celles distribuées par PRESIDENT. Une extension de garantie de **3 ans** est proposée systématiquement pour l'achat simultané d'un poste et d'une antenne PRESIDENT, ce qui porte la durée totale de la garantie à **5 ans**. Pour faire valoir la garantie, veiller à effectuer son enregistrement en ligne sur le site de PRESIDENT ELECTRONICS dans un délai de 30 jours après la date d'achat, à l'adresse **www.president-electronics.us/warranty-registration**. Vous pouvez également accéder à cette page d'enregistrement de garantie à l'aide de votre smartphone pour lire (l'application doit être disponible) le code QR. Vous recevrez un courrier électronique de confirmation d'enregistrement de garantie. Nous vous recommandons de conserver une copie de ce courrier électronique.

Toute réparation sous garantie sera sans frais et les frais de livraison de retour seront pris en charge par PRESIDENT. Une preuve d'achat doit impérativement être jointe en cas de retour d'une Produit. Les dates figurant sur l'enregistrement de la garantie et la preuve d'achat doivent obligatoirement correspondre.

Dans le cas où l'appareil n'est plus sous garantie, la réparation et le retour de l'appareil seront facturés.

Aucune pièce détachée ne sera envoyée ni échangée par nos services au titre de la garantie. Assurez-vous d'avoir lu le manuel d'utilisation avant l'installation de l'appareil.

La garantie est valable uniquement dans le pays d'achat.

Sont exclus de la garantie:

- Les dommages causés par accident, tels que chocs, chutes, incendie ou emballage non approprié, la négligence, de mauvais entretien.
- L'usure normale d'un produit (les transistors de puissance, les micros, les lampes, les fusibles), l'utilisation non-conforme (y compris mais non limité à l'antenne utilisée avec puissance trop élevée, TOS trop important, inversion de polarité, mauvaises connexions, surtension, etc.), le non-respect des caractéristiques de montage et d'utilisation.
- La garantie ne peut être prolongée en raison de la non-disponibilité de l'appareil alors qu'il est en réparation au Service Après-vente PRESIDENT, ni par un changement d'un ou plusieurs composants ou pièces détachées.

- Tout Produit modifié ou réparé par le Client ou par toute autre personne non autorisée expressément par PRESIDENT.

Si vous constatez un dysfonctionnement :

- Vérifier l'alimentation électrique de votre appareil et la qualité du fusible.
- Vérifiez que l'antenne, le microphone sont correctement connecté.
- Vérifiez que le niveau du squelch soit correctement réglé; la configuration programmée soit la bonne.
- Dans le cas d'une réelle panne, veuillez contactez votre revendeur, qui décidera des mesures à prendre.

Au-delà de la période de garantie ou en dehors des conditions de garantie, vous aurez toujours la possibilité de faire inspecter ou réparer votre Produit. Dans ce cas, un devis vous sera communiqué.

Merci pour votre confiance dans la qualité et l'expérience de PRESIDENT. Pour que vous soyez pleinement satisfait de votre achat, nous vous conseillons de lire attentivement ce manuel.

La Direction Technique
et
Le Service Qualité

Enregistrement de garantie



Parts marked with  concern only USA and parts marked with  concern only EU.

 **PROPOSITION 65 WARNING:** This product contains a chemical known to the State of California to cause cancer and birth defects or other reproductive harm.

WARNING !

- *Very high output power. High temperature, install the transceiver in a very well ventilated place.*
- *The use of this equipment involves the possession of a Radio Amateur license*
- *Before using, be careful never to transmit without first having connected the antenna (connection "B" situated on the back panel of the equipment) or without having set the SWR (Standing Wave Ratio) ! Failure to do so may result in destruction of the power amplifier, which is not covered by the guarantee.*

The guarantee of this transceiver is valid only in the country of purchase.

Welcome to the world of the new generation of transceiver radios. The new PRESIDENT range gives you access to top performance transceiver equipment. With the use of up-to-date technology, which guarantees unprecedented quality, your PRESIDENT RONALD 10/12 M is a new step in personal communication and is the surest choice for the most demanding of radio amateur users. To ensure that you make the most of all its capacities, we advise you to read carefully this manual before installing and using your PRESIDENT RONALD 10/12 M.

A) INSTALLATION

1) WHERE AND HOW TO MOUNT YOUR TRANSCEIVER

- You should choose a well ventilated place most appropriate setting from a simple and practical point of view.
- Your transceiver radio should not interfere with the driver or the passengers.
- Remember to provide for the passing and protection of different wires (e.g. power, antenna, accessory cabling) so that they do not in any way interfere with the driving of the vehicle.
- To install your equipment, use the cradle (1) and the self-tapping screws (2) provided (drilling diameter 3.2 mm). Take care not to damage the vehicle's electrical system while drilling the dash board.

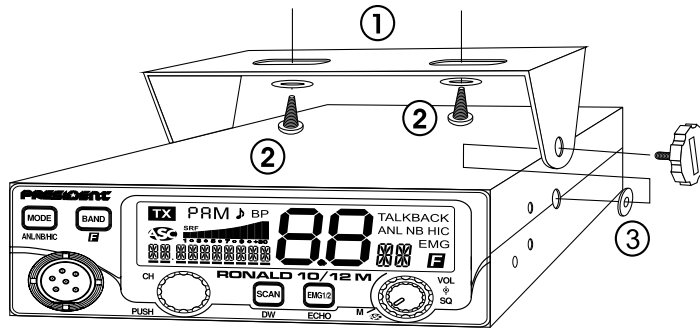

- Do not forget to insert the rubber joints (3) between the transceiver and its support as these have a shock-absorbing effect which permits gentle orientation and tightening of the set.
- Choose where to place the microphone support and remember that the microphone cord must stretch to the driver without interfering with the controls of the vehicle.

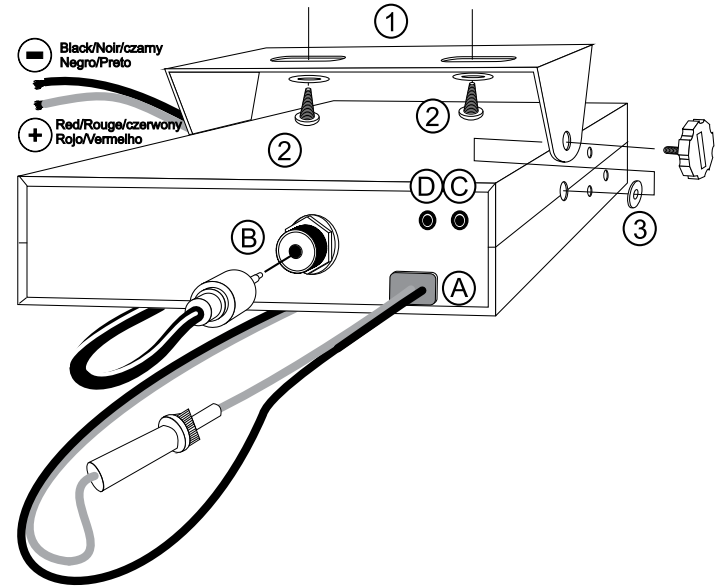

- N.B.:** As the transceiver has a frontal microphone socket, it can be set into the dash board. In this case, you will need to add an external loud speaker to improve the sound quality of communications (connector EXT SP situated on the back panel: C). Ask your dealer for advice on mounting your transceiver radio.

2) ANTENNA INSTALLATION

a) Choosing your antenna

- For transceiver radios, the longer the antenna, the better its results. Your dealer will be able to help you with your choice of antenna.

b) Mobile antenna

- Must be fixed to the vehicle where there is a maximum of metallic surface (ground plane), away from windscreen mountings.
- If you already have a radio-telephone antenna installed, the transceiver antenna should be higher than this.

- There are two types of antenna: pre-regulated which should be used on a good ground plane (e.g. car roof or lid of the boot), and adjustable which offer a much larger range and can be used on a smaller ground plane (see § **HOW TO ADJUST SWR**, below).
- For an antenna which must be fixed by drilling, you will need a good contact between the antenna and the ground plane. To obtain this, you should lightly scratch the surface where the screw and tightening star are to be placed.
- Be careful not to pinch or flatten the coaxial cable (as this runs the risk of break down and/or short-circuiting).
- Connect the antenna (**B**).

c) Fixed antenna

- A fixed antenna should be installed in as clear space as possible. If it is fixed to a mast, it will perhaps be necessary to stay it, according to the laws in force (you should seek professional advice). All PRESIDENT antennas and accessories are designed to give maximum efficiency to each transceiver radio within the range.

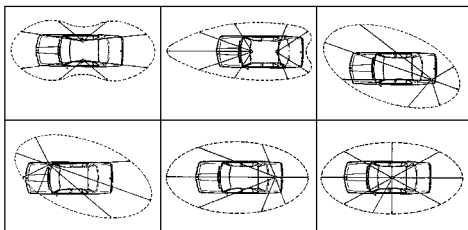

OUTPUT RADIUS PATTERN

3) POWER CONNECTION

Your PRESIDENT RONALD 10/12 M is protected against an inversion of polarities. However, before switching it on, you are advised to check all the connections. Your equipment must be supplied with a continued current of 12 volts (**A**). Today, most cars and lorries are negative earth. You can check this by making sure that the negative terminal of the battery is connected either to the engine block or to the chassis. If this is not the case, you should consult your dealer.

WARNING: Lorries generally have two batteries and an electrical installation of 24 volts, in which case it will be necessary to insert a 24/12 volt converter (type CV 24/12 PRESIDENT) into the electrical circuit. The following connection steps should be carried out with the power cable disconnected from the set.

- Check that the battery is of 12 volts.
- Locate the positive and negative terminals of the battery (+ is red and - is black). Should it be necessary to lengthen the power cable, you should use the same or a superior type of cable.
- If it is necessary to connect your transceiver to a permanent (+) and (-). We advise you to connect the power cable directly to the battery (as the connection of the transceiver cable to the wiring of the car-radio or other parts of the electrical circuit may, in some cases, increase the likelihood of interference).
- Connect the red wire (+) to the positive terminal of the battery and the black (-) wire to the negative terminal of the battery.
- Connect the power cable to your transceiver radio.

WARNING: Never replace the original fuse by one of a different value.

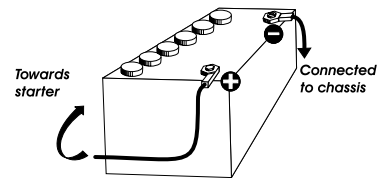

4) BASIC OPERATIONS TO BE CARRIED OUT BEFORE USING YOUR SET FOR THE FIRST TIME (without transmitting and without using the "push-to-talk" switch on the microphone)

- Connect the microphone
- Check the antenna connections.
- Turn the set on by turning the **VOL** knob (1) clockwise.
- Turn the squelch **SQ** knob (2) to minimum.
- Adjust the volume to a comfortable level.
- Go to a center band frequency channel by using **PUSH** knob (5) or **UP/DN** keys (11) on the microphone.

5) HOW TO ADJUST SWR (Standing Wave Ratio)

Warning: This must be carried out when you use your radio for the first time and whenever you re-position your antenna. This adjustment must be carried out in an obstacle-free area.

* Adjustment with external SWR meter (e.g. type TOS-1 PRESIDENT)

a) To connect the SWR meter:

- Connect the SWR meter between the unit and the antenna, as close as possible to the set (use cable (15.75' / 40 cm maximum) type CA-2C PRESIDENT).

b) To adjust the SWR meter:

- Set the radio to a center band frequency in AM.

- Put the switch on the SWR meter to position **FWD** (calibration).
- Press the **PTT** switch (**10**) to transmit.
- Bring the index needle to ▼ by using the calibration key.
- Change the switch to position **REF** (reading of the SWR level). The reading on the Meter should be as near as possible to 1. If this is not the case, re-adjust your antenna to obtain a reading as close as possible to 1 (an SWR reading between 1 and 1.8 is acceptable).
- It will be necessary to re-calibrate the SWR meter after each adjustment of the antenna.

You can check at any time the SWR reading using the **SWR** function. See page 24.

Warning: In order to avoid any losses and attenuations in cables used for connection between the radio and its accessories, PRESIDENT recommends to use a cable with a length inferior to 3 m / 118,11".

Your transceiver is now ready for use.

B) HOW TO USE YOUR TRANSCEIVER

1) ON/OFF ~ VOLUME

Turn on radio: turn **VOL** knob (1). If the function **KEY BEEP** is active (see page 22), the radio emits a beep. The radio is "on".

Turn Off radio: counterclockwise turn **VOL** knob (1) until radio emits click sound. Your radio is "off".



Volume Adjustment: clockwise rotate **VOL** knob (1) to adjust volume. Turn the same knob anti-clockwise to reduce the sound level.

2) ASC (Automatic Squelch Control) ~ SQUELCH

Suppresses undesirable background noises when there is no communication. Squelch does not affect neither sound nor transmission power, but allows a considerable improvement in listening comfort.

a) ASC: AUTOMATIC SQUELCH CONTROL

Worldwide patent, a PRESIDENT exclusivity.

Turn the **SQ** knob (2) anti-clockwise into **ASC** position.  appears on LCD. No repetitive manual adjustment and a permanent improvement between the sensitivity and the listening comfort when **ASC** is active. This function can be disconnected by turning the switch clockwise. In this case the squelch adjustment becomes manual again.  disappears from LCD.

b) MANUAL SQUELCH

Turn the **SQ** knob (2) clockwise to the exact point where all background

noise disappears. This adjustment should be done with precision as, if set to maximum (fully clockwise), only the strongest signals will be received.

3) EMG 1/2 ~ ECHO

EMG 1/2 (short press)

Press **EMG 1/2** key (3) to **activate** priority Channels. "EMG" blinks on LCD. First press to **select** the first programmed priority channel, second press to select the second programmed priority channel, third press to go back to current channel, "EMG" disappears from LCD.

The default priority channels are channel **9** and channel **19**.

See menus **EMG SET 1** and **EMG SET 2** page 23 for the **PRIORITY CHANNEL** configuration.

ECHO (long press)

Long press **ECHO** key (3) to **enable/disable** **ECHO** function. LCD shows "ECHO ON/ECHO OFF" during 3 seconds.

See menu **ECHO SET** page 23 for **ECHO** configuration.

4) SCAN ~ DW

SCAN (short press)

Press **SCAN** key (4) to **enable** **SCAN** function. "SCAN" blinks on LCD. The scanning stops as soon as there is a busy channel. In **SCANNING** mode, press **PUSH** knob (5) or **UP/DN** keys (11) on the microphone to change scan direction. Press **SCAN** key (4) again or **PTT** switch (10) to exit **SCAN**. "SCAN" disappears from LCD.

See § **SCAN TYPE** page 24 for configuration of the **SCAN** type.

DW (Dual Watch) (long press)

This function **allows** to survey between programmed channel and the current channel.

Press **DW** key (4) to **enable** **DUAL WATCH** function. "DUAL WATCH" blinks on LCD. Press **DW** key (4) again or **PTT** switch (10) to exit **DUAL WATCH** function. "DUAL WATCH" disappears from LCD.

See menu **DW SETTING** page 24 for the **DUAL WATCH** channel configuration.

5) ROTARY "PUSH" KNOB

In **POWER ON** mode, turn rotary **PUSH** knob (5) to adjust frequency. Clockwise to increase, counterclockwise to decrease.

If **SPAN** function is active, a short press on **PUSH** knob (5) permits to **adjust** frequency continuously (see menu **SPAN** page 24).

In **MENU** mode (press **F** (7) to activate this mode (see § **MENU** page 22)).

1. Turn rotary **PUSH** knob (5) to *select* the function to set.
2. Press **PUSH** knob (5) to *choose* the setting parameter of the selected function. The parameter blinks on LCD.
3. Turn rotary **PUSH** knob (5) to *change* the value of the parameter.
4. New press **PUSH** knob (5) permits to *validate* the chosen value. The parameter stops blinking and if the function has more than one parameter, the next parameter blinks.

See § **UP/DN KNOBS ON THE MICROPHONE** page 22.

6) LCD

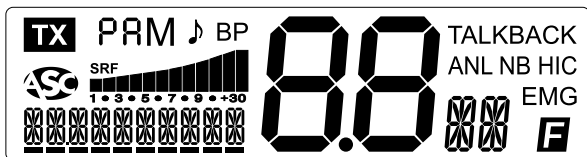

TX	Indicates transmission
PA	PA (Public Address) mode activated
AM	AM mode selected
FM	FM mode selected
	ROGER BEEP function activated
BP	Beep function activated
	Automatic Squelch Control activated
S/Rf	Bargraph shows the reception S and emission Rf level
TALKBACK	TALKBACK function activated
ANL	ANL filter activated (in AM mode only)
NB	NB filter activated
HI-CUT	HI-CUT filter activated
EMG	The emergency preset channel activated (9 or 19 by default)
F	MENU mode activated
88	Indicates selected channel (large digits)
	Indicates selected band (digits on the right)
	Indicates frequency, menus and values of menu

7) BAND ~ F (Functions)

BAND (short press)

Press **BAND** key (7) for quick movement *skipping* 200 kHz in R / B / C / D / E / F / G / H / I / J segments.

See menu **BAND NAME** page 25.

F (Functions) (long press)

Long press **F** key (7) to *enter* in **MENU** and *set* different function. **F** appears on LCD.

8) MODE ~ ANL/NB/HIC

MODE (short press)

Press **MODE** key (8) to *select* the modulation mode: AM or FM. Selected mode is displayed on LCD.

Your modulation mode has to correspond to the one of your correspondent.

- Frequency Modulation / **FM**: for nearby communications on a flat open field.
- Amplitude Modulation / **AM**: communication on a field with relief and obstacles at middle distance (the most used).

NB/ANL/HIC (long press)

NB: Noise Blanker / **ANL**: Automatic Noise Limiter. These filters allow reducing back ground noises and some reception interferences.

HI-CUT: Cuts out the high frequency interferences and has to be used in accordance with the reception conditions. When active, the filter is displayed on LCD.

Press **NB/ANL/HIC** key (8) to *activate* the filter or filters.

4 positions switch: **1** no filter. **2** only ANL and NB filters activated. **3** only HIC filter activated. **4** all the filters (ANL, NB and HIC) activated.

Default Value, no filter activated.

Warning: **ANL** filter works only in AM mode

9) 6 PIN MICROPHONE PLUG

The plug is located on the front panel of the transceiver and makes the setting of the equipment into the dashboard easier.

See **Cabling Diagram** page 71.

10) PTT

Transmission key, press to transmit a message, **TX** is displayed and release to listen to an incoming communication.

11) UP/DN KNOBS ON THE MICROPHONE

Use **UP/DN** keys (11) to *select* the frequency. **UP** to increase frequency and **DN** to decrease frequency.
See **PUSH ROTARY** page 8.

A) DC-POWER TERMINAL (13,8 V)

B) ANTENNA CONNECTOR (SO-239)

C) JACK FOR EXTERNAL OPTIONAL SPEAKER (8 Ω, Ø 3,5 mm)

D) JACK FOR PA OPTIONAL SPEAKER (Public Address) (8 Ω, Ø 3.5 mm)

C) MENU

The order of 16 functions is as described in this manual. However, the function displayed by entering the **MENU** will be the last function modified by user. Whatever the function the procedure is the same:

Press **F (7)** for 2 seconds to *enter* or *exit MENU*. **M** is displayed.

1. Use **UP/DN** keys (11) on the microphone or turn **PUSH** knob (5) to *select* the function to be set.
2. Press **PUSH** knob (5) to *select* the setting parameter of the chosen function. The parameter blinks on LCD.
3. Use **UP/DN** keys (11) on the microphone or turn **PUSH** knob (5) knob to *modify* the value of the parameter.
4. New press **PUSH** knob (5) permits to *validate* the chosen value. The parameter stops blinking and if the function has more than one parameter, the next parameter blinks.

Note: **UP/DN** keys (11) on the microphone have the same effect as the rotation of **PUSH** knob (5). Transmission **PTT** switch (10) *validates* the last setting and exists **MENU**. **M** disappears from LCD.

1) BACKLIGHT COLOR

Press for 2 seconds **F (7)** key to *access* to **MENU**. **M** is displayed.

1. Use **UP/DN** keys (11) on the microphone or turn **PUSH** knob (5) to *select* **COLOR** function.
2. Press **PUSH** knob (5). The current color blinks on LCD.
3. Use **UP/DN** keys (11) on the microphone or turn the **PUSH** knob (5) to *select* the desired color. Seven colors are possible and long-repeated:

→ red / green / blue / cyan / yellow / purple / cyan light
rE / Gr / bL / cY / yE / pU / cL

4. New press **PUSH** knob (5) permits to *validate* the chosen color. The color stops blinking. **a)** Return to point 1 to *select* another function to set or **b)** Press **PTT** switch (10) to *validate* and *exit MENU*.
5. If no key is pressed, the unit exits **MENU** after 10 seconds or by a new long press on **F (7)** key.
Default color is rE (red).

2) KEY BEEP

Press for 2 seconds **F (7)** key to *access* to **MENU**. **M** is displayed.

1. Use **UP/DN** keys (11) on the microphone or turn **PUSH** knob (5) to *select* **KEY BEEP** function.
2. Press **PUSH** knob (5). The current parameter blinks on LCD.

- Use **UP/DN** keys (11) on the microphone or turn **PUSH** knob (5) to **activate** $\square n$ / **deactivate** $\square F$ the **KEY BEEP** function.
- New press **PUSH** knob (5) permits to **validate** the choice. The parameter stops blinking. **a)** Return to point 1 to **select** another function to set or **b)** Press **PTT** switch (10) to **validate** and **exit MENU**.
- If no key is pressed, the unit exits **MENU** after 10 seconds or by a new press on **F (7)** key.

When the function is activated, a beep sounds when key is pressed, changing the channel etc. “**BP**” appears on the display when the function is active.

Default value is $\square n$.

3) ROGER BEEP

Press for 2 seconds **F (7)** key to **access** to **MENU**. $\square F$ is displayed.

- Use **UP/DN** keys (11) on the microphone or turn **PUSH** knob (5) to **select** the **ROGER BEEP** function.
- Press **PUSH** knob (5). The current parameter blinks on LCD.
- Use **UP/DN** keys (11) on the microphone or turn **PUSH** knob (5) to **activate** $\square n$ / **deactivate** $\square F$ the **ROGER BEEP** function.
- New press **PUSH** knob (5) permits to **validate** the choice. The parameter stops blinking. **a)** Return to point 1 to **select** another function to set or **b)** Press **PTT** switch (10) to **validate** and **exit MENU**.
- If no key is pressed, the unit exits **MENU** after 10 seconds or by a new long press on **F (7)** key.

When the function is active, \square appears on LCD.

The Roger Beep sounds when the **PTT** switch (10) on the microphone is released in order to let your correspondent speak. Historically as transceiver is a “simplex” communication mode, it is not possible to speak and to listen at the same time (as it is the case with a telephone). Once someone had finished talking, he said “Roger” in order to prevent his correspondent that it was his turn to talk. The word “Roger” has been replaced by a significant beep. There comes “Roger beep” from.

Default parameter is $\square F$.

4) EMG SET 1

Press for 2 seconds **F (7)** key to **access** to **MENU**. $\square F$ is displayed.

- Use **UP/DN** keys (11) on the microphone or turn **PUSH** knob (5) to **select** the **EMG SET 1** function.
- Press **PUSH** knob (5). The priority channel blinks on LCD.
- Use **UP/DN** keys (11) on the microphone or turn **PUSH** knob (5) to **select** the priority channel 1.
- New press **PUSH** knob (5) permits to **validate** the choice of the channel. The channel stops blinking.

- Use **UP/DN** keys (11) on the microphone or turn **PUSH** knob (5) to **select** the frequency band in segments: R / B / E / D / E / F / G / H / I / J (see **BAND NAME** page 25).

- New press **PUSH** knob (5) permits to **validate** the choice of the band. The band stops blinking. The third parameter, the mode, blinks.

- Use **UP/DN** keys (11) on the microphone or turn **PUSH** knob (5) to **select** the mode AM or FM .

- New press **PUSH** knob (5) permits to **validate** the chosen mode. The mode stops blinking. **a)** Return to point 1 to **select** another function to set or **b)** Press **PTT** switch (10) to **validate** and **exit MENU**.

- If no key is pressed, the unit **exits MENU** after 10 seconds or by a new long press on **F (7)** key.

Default programmed Priority Channel 1 is 9.

See § **EMG 1/2** page 20.

5) EMG SET 2

Press for 2 seconds **F (7)** key to **access** to **MENU**. $\square F$ is displayed.

- Use **UP/DN** keys (11) on the microphone or turn **PUSH** knob (5) to **select** the **EMG SET 2** function.

The points 2 to 9 are identic to those of **EMG SET 1** page 23.

Default programmed Priority Channel 2 is 19.

See § **EMG1/2** page 20.

6) ECHO SET

Press for 2 seconds **F (7)** key to **access** to **MENU**. $\square F$ is displayed.

- Use **UP/DN** keys (11) on the microphone or turn **PUSH** knob (5) to **select** the **ECHO SET** function.
- Press **PUSH** knob (5). The delay of the **ECHO** blinks on LCD.
- Use **UP/DN** keys (11) on the microphone or turn **PUSH** knob (5) to **define** the value of the delay from 1 to 32 (default value is 32).
- New press **PUSH** knob (5) permits to **validate** the value of the delay. The delay stops blinking. The second parameter, time, blinks.
- Use **UP/DN** keys (11) on the microphone or turn **PUSH** knob (5) to **define** the value of time from 1 to 32 (default value is 32).
- New press **PUSH** knob (5) permits to **validate** the value of time. The time stops blinking. **a)** Return to point 1 to **select** another function to set or **b)** Press **PTT** switch (10) to **validate** and **exit MENU**.
- If no key is pressed, the unit exits **MENU** after 10 seconds or by a new long press on **F (7)** key.

7) DW SETTING

Press for 2 seconds **F (7)** key to **access** to **MENU**. **M** is displayed.

1. Use **UP/DN** keys (11) on the microphone or turn **PUSH** knob (5) to **select** the **DW SETTING** function.
2. Press **PUSH** knob (5). The dual watch channel blinks on LCD.
3. Use **UP/DN** keys (11) on the microphone or turn **PUSH** knob (5) to **select** the dual watch channel of your choice.
4. New press **PUSH** knob (5) permits to **validate** the choice of the dual watch channel. The channel stops blinking. The second parameter, the frequency band, blinks.
5. Use **UP/DN** keys (11) on the microphone or turn **PUSH** knob (5) to **select** the frequency band in segments: **A / B / C / D / E / F / G / H / I / J** (see **BAND NAME** page 25).
6. New press **PUSH** knob (5) permits to **validate** the choice of the band. The band stops blinking. The third parameter, the mode, blinks.
7. Use **UP/DN** keys (11) on the microphone or turn **PUSH** knob (5) to **select** the mode **AM** or **FM**.
8. New press **PUSH** knob (5) permits to **validate** the chosen mode. The mode stops blinking. **a)** Return to point **1** to **select** another function to set or **b)** Press **PTT** switch (10) to **validate** and **exit MENU**.
9. If no key is pressed, the unit exits **MENU** after 10 seconds or by a new long press on **F (7)** key.
Default Dual watch channel is **9**.
See § **DW (Dual Watch)** page 20.

8) SCAN TYPE

Press for 2 seconds **F (7)** key to **access** to **MENU**. **M** is displayed.

1. Use **UP/DN** keys (11) on the microphone or turn **PUSH** knob (5) to **select** the **SCAN TYPE** function.
2. Press **PUSH** knob (5). The current setting blinks on LCD.
3. Use **UP/DN** keys (11) on the microphone or turn **PUSH** knob (5) to **select** the type of **SCAN**. **SQ** Squelch or **ET** time.
4. New press **PUSH** knob (5) permits to **validate** the choice. The setting stops blinking. **a)** Return to point **1** to **select** another function to set or **b)** Press **PTT** switch (10) to **validate** and **exit MENU**.
5. If no key is pressed, the unit exits **MENU** after 10 seconds or by a new long press on **F (7)** key.
SQ: scanning stops when busy channel is founded and doesn't restart as long as this channel remains active.
ET: scanning stops when busy channel is founded and return to scan after **5** seconds even if the channel remains active.
Default Scan type is **SQ**.

See § **SCAN** page 20.

9) SWR

Press for 2 seconds **F (7)** key to **access** to **MENU**. **M** is displayed.

1. Use **UP/DN** keys (11) on the microphone or turn **PUSH** knob (5) to **select** the **SWR** function.
2. Press **PUSH** knob (5). The channel, the band and the mode blink on LCD.
3. Press **PTT** switch (10), the **SWR** value is displayed. In this function, as in the **RF POWER** function, a press on **PTT** switch (10) key **doesn't exit** from **MENU**.
4. If no key is pressed, the unit exits **MENU** after 10 seconds or by a new long press on **F (7)** key.
See § **HOW TO ADJUST SWR** page 19.

10) SPAN

Press for 2 seconds **F (7)** key to **access** to **MENU**. **M** is displayed.

1. Use **UP/DN** keys (11) on the microphone or turn **PUSH** knob (5) to **select** the **SPAN** function.
2. Press **PUSH** knob (5). The current setting blinks on LCD.
3. Use **UP/DN** keys (11) on the microphone or turn **PUSH** knob (5) to **activate** **On/ deactivate** **OFF** the **SPAN** function.
4. New press **PUSH** knob (5) key permits to **validate** the choice. The setting stops blinking on LCD. **a)** Return to point **1** to **select** another function to set or **b)** Press **PTT** switch (10) to **validate** and **exit MENU**.
5. If no key is pressed, the unit exits **MENU** after 10 seconds or by a new long press on **F (7)** key.

When the function is active, the frequency can be adjusted continuously. A short press **PUSH** knob (5) displays a bar in one of decimals of the frequency.

1. Press repeatedly to **select** the desired decimal. **2.** Use **UP/DN** keys (11) on the microphone or turn **PUSH** knob (5) to **increase/decrease** the frequency continuously with the channel and the band.

Note: the last two digits of the frequency may blink if it doesn't match exactly the frequency of the displayed channel.

Default setting is **On**.

11) MIC TYPE

The PRESIDENT RONALD 10/12 M can be used with the electret microphone as well as with the dynamic one, 6-pin PRESIDENT (see the cabling diagram page 71).

Press for 2 seconds **F (7)** key to **access** to **MENU**. **M** is displayed.

1. Use **UP/DN** keys (11) on the microphone or turn **PUSH** knob (5) to **select** the **MIC TYPE** function.
2. Press **PUSH** knob (5). The current setting blinks on LCD.

- Use **UP/DN** keys (11) on the microphone or turn **PUSH** knob (5) to *select* the type on the microphone **EL_{EC}** (electret) or **d_{YN}** (dynamic).
- New press **PUSH** knob (5) permits to *validate* the choice. The setting stops blinking on LCD. **a)** Return to point 1 to *select* another function to set or **b)** Press **PTT** switch (10) to *validate* and *exit MENU*.
- If no key is pressed, the unit exits **MENU** after 10 seconds or by a new long press on **F** (7) key.

Default type of microphone is **EL_{EC}** (electret).

12) MIC GAIN

Press for 2 seconds **F** (7) key to *access* to **MENU**. **█** is displayed.

- Use **UP/DN** keys (11) on the microphone or turn **PUSH** knob (5) to *select* the **MIC GAIN** function.
- Press **PUSH** knob (5). The bargraph (under the frequencies) blinks on LCD.
- Use **UP/DN** keys (11) on the microphone or turn **PUSH** knob (5) to *increase/decrease* the Gain level on the microphone (10 levels from 1 to 10).
- New press **PUSH** knob (5) permits to *validate* the level. The level stops blinking on LCD. **a)** Return to point 1 to *select* another function to set or **b)** Press **PTT** switch (10) to *validate* and *exit MENU*.
- If no key is pressed, the unit exits **MENU** after 10 seconds or by a new long press on **F** (7) key.

The Mic Gain value is displayed on the bargraph every time you press on **PTT** switch (10) to emit.

Default Mic Gain is level 5.

13) RF GAIN

Press for 2 seconds **F** (7) key to access to **MENU**. **█** is displayed.

- Use **UP/DN** keys (11) on the microphone or turn **PUSH** knob (5) to *select* the **RF GAIN** function.
- Press **PUSH** knob (5). The bargraph (under the frequencies) blinks on LCD.
- Use **UP/DN** keys (11) on the microphone or turn **PUSH** knob (5) to *increase/decrease* the RF Gain level (10 levels from 1 to 10).
- New press **PUSH** knob (5) permits to *validate* the level. The level stops blinking on LCD. **a)** Return to point 1 to *select* another function to set or **b)** Press **PTT** switch (10) to *validate* and *exit MENU*.
- If no key is pressed, the unit exits **MENU** after 10 seconds or by a new long press on **F** (7) key.

The RF Gain value is permanently displayed on the bargraph.

The **RF GAIN** permits to adjust the reception sensibility.

Default RF Gain is the level 10.

14) BAND NAME

- Press for 2 seconds **BAND** key (7) key to *select* the band to be modified.
- Press **F** key (7) for 2 seconds to *access* to **MENU**. **█** is displayed.
- Use **UP/DN** keys (11) on the microphone or turn **PUSH** knob (5) to *select* the **BAND NAME** function.
- Press **PUSH** knob (5). The first digit blinks on LCD.
- Use **UP/DN** keys (11) on the microphone or turn **PUSH** knob (5) to *choose* the character of the first digit.
- Press **PUSH** knob (5) to *validate* the first digit. The second digit blinks on LCD.
- Use **UP/DN** keys (11) on the microphone or turn **PUSH** knob (5) to *choose* the character of the second digit.
- New press **PUSH** knob (5) permits to *validate* the new name assigned to the band selected in point 1. The parameter stops blinking. **a)** Return to point 1 to select another band to be modified. **b)** Press **PTT** switch (10) to *validate* and *exit MENU*.
- If no key is pressed, the unit exits **MENU** after 10 seconds or by a new long press on **F** (7) key.

Permits to rename the bands (with two digits).

Default name of the bands is: **A / B / C / D / E / F / G / H / I / J**.

See menu **RESET BAND** function page 26.

15) PA SETTING

Press for 2 seconds **F** (7) key to *access* to **MENU**. **█** is displayed.

- Use **UP/DN** keys (11) on the microphone or turn **PUSH** knob (5) to *select* the **PA SETTING** function.
- Press **PUSH** knob (5). **PR** blinks on LCD.
- Use **UP/DN** keys (11) on the microphone or turn **PUSH** knob (5) to *choose PR* or *in* setting.
- New press **PUSH** knob (5) permits to *validate* the choice. The parameter stops blinking. **a)** Return to point 1 to select another function to set or **b)** Press **PTT** switch (10) to *validate* and *exit MENU*.
- If no key is pressed, the unit exits **MENU** after 10 seconds or by a new long press on **F** (7) key.

PR: the *modulation of the microphone* and the *received signals* are transmitted to the Public Address loudspeaker connected to jack PA.SP. (D).

In: the *modulation of the microphone* is transmitted to external loudspeaker connected to jack PA.SP. (D). The *received signal* is transmitted to the internal loudspeaker (or external optional loudspeaker connected to jack EXT.SP. (C))

The **VOL** knob (1) permits to *adjust* the audio level of the mode **PA**.

See § **RADIO/PA** page 26.

16) RESET BAND/RESET ALL

Press for 2 seconds **F (7)** key to *access* to **MENU**. **■** is displayed.

1. Use **UP/DN** keys (11) on the microphone or turn **PUSH** knob (5) to *select* the **RESET BAND** function.
2. Press **PUSH** knob (5). **BAND** blinks on LCD.
3. Use **UP/DN** keys (11) on the microphone or turn **PUSH** knob (5) to *choose* **BAND** or **ALL**.
4. New press **PUSH** knob (5) permits to *reset* the chosen option. The unit *exits* **MENU**.
5. If no key is pressed, the unit exits **MENU** after 10 seconds or by a new long press on **F (7)** key.
RESET BAND permits to *reset* the name of the bands per default.
*See menu **BAND NAME** page 25.*
RESET ALL permits to restore all factory settings.

D) FUNCTIONS WITH PTT SWITCH

3 additional functions are available. To *activate/deactivate* the function, press and hold down the **PTT** switch (10) and then press on another key or knob.

1) RF POWER

- Long press **PTT (10)** key and then press the **PUSH** knob (5) to *show* the **RF POWER** level. **RF POWER** is displayed on LCD.
 - Without releasing **PTT** switch (10), turn the rotary **PUSH** knob (5) to *increase/decrease* the **RF POWER**. The bargraph indicates the minimum power (1 bar) to maximum (12 bars).
- This function permits to adjust the transmission power of your radio.

2) TALKBACK / TALKBACK LEVEL

- Press and hold down the **PTT** switch (10) and then press the **BAND** key (7) to *activate/deactivate* the **TALKBACK** function.
 - When the **TALKBACK** function is active, press and hold down the **PTT** switch (10) and then turn the rotary **PUSH** knob (5) to *increase/decrease* the **TALKBACK** volume level.
- This function permits to hear your own modulation in the internal loudspeaker or external optional loudspeaker connected to jack EXT.SP. (C).

3) RADIO/PA (Public Address)

- Press and hold down the **PTT** switch (10) and then press the **MODE** key (8) to *alternate* between **RADIO** and **PA** (Public Address) mode.
*See **PA SETTING** page 25.*

TOT (Time Out Timer)

If the **PTT** switch (10) key is pressed for more than 5 minutes, the display starts blinking and the transmission ends.
 A beep will sound until the **PTT** switch (10) key is released.

E) TECHNICAL CHARACTERISTICS

1) GENERAL

- Modulation modes : AM / FM
- Frequency ranges : from 28.000 MHz to 29.700 MHz
 : from 24.890 MHz to 24.990 MHz
- Antenna impedance : 50 ohms
- Power supply : 13.8 V
- Dimensions : 4.92 (W) x 6.89 (D) x 1.77 (H) inches
 : 125 (W) x 175 (D) x 45 (H) cm
- Weight : 1.98 lbs / 0.9 kg
- Accessories supplied : 1 microphone UP/DOWN with support,
 mounting cradle, screws and fused power cord.

2) TRANSMISSION

- Frequency allowance : +/- 300 Hz
- Carrier power : 13 W AM (50 W PEP)/ 35 W FM /
- Transmission interference : inferior to - 50 dBm
- Audio response : 300 Hz to 3 KHz in AM/FM
- Emitted power in the adj. channel : inferior to 20 µW
- Microphone sensitivity : 3.0 mV
- Drain : 7 A max. (with modulation)
- Modulated signal distortion : 2 %

3) RECEPTION

- Maxi. sensitivity at 20 dB sinad : 0.7 µV - 110 dBm (AM)
 : 0.35 µV - 116 dBm (FM)
- Frequency response : 300 Hz to 3 kHz in AM/FM
- Adjacent channel selectivity : 60 dB
- Maximum audio power : 3 W
- Squelch sensitivity : minimum 0.2 µV - 120 dBm
 : maximum 1 mV - 47 dBm
- Frequency image rejection rate : 60 dB
- Intermediate frequency rej. rate : 70 dB
- Drain : 500 mA maximum

F) TROUBLE SHOOTING

1) YOUR RADIO WILL NOT TRANSMIT OR YOUR TRANSMISSION IS OF POOR QUALITY

- Check that the antenna is correctly connected and that the SWR is properly adjusted.
- Check that the microphone is properly plugged in.
- Check that the **RF POWER** value is set on maximum. (See § **RF POWER** page 26).
- Check that the **MIC GAIN** value is set on maximum. (See § **MIC GAIN** page 25).

2) YOUR RADIO WILL NOT RECEIVE OR RECEPTION IS POOR

- Check that the squelch level is properly adjusted.
- Check that the volume (1) is set to a comfortable listening level.
- Check that the antenna is correctly connected and that the SWR is properly adjusted.
- Check that you are using the same modulation mode as your correspondent.
- Check that the **RF GAIN** level is set on maximum. (See § **RF GAIN** page 25).

3) YOUR RADIO WILL NOT LIGHT UP

- Check the power supply.
- Check the connection wiring.
- Check the fuse.

G) GLOSSARY

INTERNATIONAL PHONETIC ALPHABET

A Alpha	H Hotel	O Oscar	V Victor
B Bravo	I India	P Papa	W Whiskey
C Charlie	J Juliett	Q Quebec	X X-ray
D Delta	K Kilo	R Romeo	Y Yankee
E Echo	L Lima	S Sierra	Z Zulu
F Foxtrott	M Mike	T Tango	
G Golf	N November	U Uniform	



GENERAL WARRANTY CONDITIONS

This device is guaranteed **2 years** parts and labour in its country of purchase against any manufacturing defects validated by our technical department. *The After-sales Service of PRESIDENT reserves the right not to apply the warranty if a breakdown is caused by an antenna other than those distributed by PRESIDENT, and if said antenna is at the origin of the breakdown. An extension of **3 years** warranty is proposed systematically for the purchase and use of a PRESIDENT antenna, bringing the total duration of the warranty to **5 years**. In order to be valid, the warranty certificate must be returned within a period of 30 days after the purchase date to the After-sales Service of the company Groupe President Electronics, or any foreign subsidiary.

It is recommended to carefully read the following conditions and to respect them under penalty of losing their benefit.

- * To be valid the warranty certificate must be returned to us at the latest 1 month after the purchase.
- * Please duly complete the warranty certificate on the right hand side of the page, detach it (portion to be removed marked by dotted line) and send it back.
- * Any repair under warranty will be free and the return delivery costs will be borne by our company.
- * A purchase proof must be necessarily included with the device to be repaired.
- * The dates listed on the warranty certificate and proof of purchase must match.
- * Do not proceed with the installation of the device without reading the user manual.
- * No spare part will be sent nor exchanged by our services under warranty.

The warranty is only valid in the country of purchase.

Exclusions (are not covered):

- * Damages caused by accident, shock or inadequate packaging.
- * Power transistors, microphones, lights, fuses and the non respect of the installation and use of specifications (including but not limited to antenna used with too high power, final output power transistors (SWR), inversion of polarities, bad connections, overvoltage,....)
- * The warranty cannot be extended due to the non-availability of the device while it is being serviced at our technical services location, nor by a change of one or more components or spare parts.
- * Transceivers which have been modified. The warranty application is excluded in case of modification or poor maintenance done by a third party not approved by our company.

If you note malfunctions:

- * Check the power supply of your device and the quality of the fuse.
- * Check that the antenna, the microphone.... are correctly connected.

- * Check that the squelch level is properly adjusted; the programmed configuration is the correct one...
- * In case the device is not under warranty, the repair and return of the device will be charged.
- * All related documents must be preserved even after the end of the warranty period and if you resell your device, given to the new owner for the After-sales follow-up.
- * In case of real malfunction, please contact your dealer first; they will decide action to be taken.
- * In case of an intervention not covered by the warranty, an estimate will be established before any repair.

Thank you for your trust in the PRESIDENT quality and experience. We recommend that you read this manual carefully so that you are completely satisfied with your purchase. Do not forget to return the detachable warranty certificate on the right hand side of this page; it is very important for the identification of your device during a possible rendering of our services.

Technical Manager
and
Quality Manager



Date of purchase :

Type : Radio Amateur RONALD 10/12 M

Serial N°:



NOT COVERED BY THE WARRANTY
WITHOUT THE DEALER STAMP





GENERAL WARRANTY CONDITIONS

This device is guaranteed **2 years** parts and labour in its country of purchase against any manufacturing defects validated by our technical department. PRESIDENT After Sales Service department reserves the right not to apply the warranty in the event a breakdown is caused by an antenna other than those distributed by PRESIDENT. An extension of **3 years** warranty is proposed systematically for the simultaneous purchase of a device and a PRESIDENT antenna, bringing the total duration of the warranty to **5 years**. In order to be valid, the warranty registration must be completed and submitted within a period of 30 days after the purchase date to PRESIDENT ELECTRONICS online at www.president-electronics.us/warranty-registration. You can also access this warranty registration page by using your smartphone to read (application must be available) the QR code. You will receive a confirmation email if the registration is successfully completed. Please keep a copy of this email for your records.

Any repair under warranty will be without charge and the return delivery costs will be borne by PRESIDENT. A proof of purchase sales receipt must be included with the device to be repaired. The dates listed on the warranty registration and proof of purchase must match. In case the device is not under warranty, the repair and return of the device will be charged.

No spare parts will be sent nor exchanged by PRESIDENT under warranty. Do not proceed with the installation of the device without reading the user manual.

The warranty is only valid in the country of purchase.

Exclusions (not covered by Warranty):

- Damages caused by accident, shock or inadequate packaging.
- Power transistors, microphones, lights, fuses and the disrespect of the installation and use of specifications (including but not limited to antenna used with too high power, final output power transistors (SWR), inversion of polarities, bad connections, over voltage...).
- The warranty cannot be extended due to the non-availability of the device while it is being serviced at PRESIDENT After Sales Service department, nor by a change of one or more components or spare parts.
- Transceivers which have been modified. The warranty application is excluded in case of modification or poor maintenance done by a third party not approved by PRESIDENT ELECTRONICS.

If you note a malfunction:

- Check the power supply of your device and the quality of the fuse.
- Check that the antenna, the microphone are correctly connected.

- Check that the squelch level is properly adjusted; the programmed configuration is the correct one.
- In the event of a real malfunction, please contact your dealer first. He will decide what action should be taken.

In case of an intervention not covered by warranty, an estimate will be established before any repair.

Thank you for your confidence in the PRESIDENT quality and experience. We recommend that you read this manual carefully so that you are completely satisfied with your purchase.

Technical Manager
and
Quality Manager

Warranty Registration



DÉCLARATION DE CONFORMITÉ EU SIMPLIFIÉE

Par la présente, Groupe President Electronics, déclare que l'équipement radio amateur:

*Marque : **PRESIDENT***

*Type: **TXPR500***

*Nom Commercial : **RONALD 10/12 M***

Est conforme à la directive 2014/53/UE.

Le texte intégral de la déclaration de conformité de l'UE est disponible à l'adresse Internet suivante:

<https://president-electronics.com/DC/TXPR500>.



SIMPLIFIED EU DECLARATION OF CONFORMITY

Hereby, Groupe President Electronics, declares that the radio equipment :

*Brand: **PRESIDENT***

*Type: **TXPR500***

*Commercial Name: **RONALD 10/12 M***

is in compliance with Directive 2014/53/EU.

The full text of the EU declaration of conformity is available at the following internet address:

<https://president-electronics.com/DC/TXPR500>



Partes indicadas con  se refieren únicamente a los Estados Unidos.

Partes indicadas con  se refieren únicamente a Europa.

 **ADVERTENCIA PROPUESTA 65:** Este producto contiene una sustancia química conocida en el Estado de California como causante de cáncer, defectos de nacimiento y otros daños reproductivos.

¡ ATENCIÓN !

- *Muy alta potencia de salida. Temperatura elevada, instale el equipo en un lugar muy bien ventilado.*
- *El uso de este equipo está condicionado a la posesión de una licencia de Radio Aficionado.*
- *Antes de la utilización tengan cuidado de nunca emitir sin haber previamente conectado la antena (conector "B" situado en la parte trasera de su equipo), ajustada la ROE (Relación de Ondas Estacionarias)! Si no, se expone a dañar el amplificador de potencia, no cubierto por la garantía.*

La garantía de este artículo sólo es válida en el país de compra.

Bienvenido al mundo de los emisores-receptores de última generación. Esta nueva gama de estaciones le permite acceder a la comunicación electrónica más competitiva. Gracias a la utilización de tecnología punta que garantiza una calidad sin precedentes, su PRESIDENT RONALD 10/12 M representa un nuevo hito en la facilidad de uso y la solución por excelencia para el usuario más exigente. Para sacar el máximo partido de todas sus posibilidades, le aconsejamos leer atentamente estas instrucciones de uso antes de instalar y utilizar su PRESIDENT RONALD 10/12 M.

A) INSTALACIÓN

1) ELEGIR EL EMPLAZAMIENTO Y MONTAJE DEL EQUIPO MÓVIL

- Escoja el emplazamiento bien ventilado más apropiado para una utilización simple y práctica de su estación móvil.
- Procure que no moleste ni al conductor ni a los pasajeros del vehículo.
- Prevea el paso y la protección de los diferentes cables, (alimentación, antena, accesorios) con el fin de que en ningún caso perturben la conducción del vehículo.
- Utilice para el montaje el soporte (1) entregado con el aparato, fíjelo sólidamente con ayuda de los tornillos autoroscantes (2) proporcionados (diámetro de agujero de 3,2 mm). Tenga cuidado de no dañar el sistema eléctrico del vehículo en el momento del taladro del salpicadero.

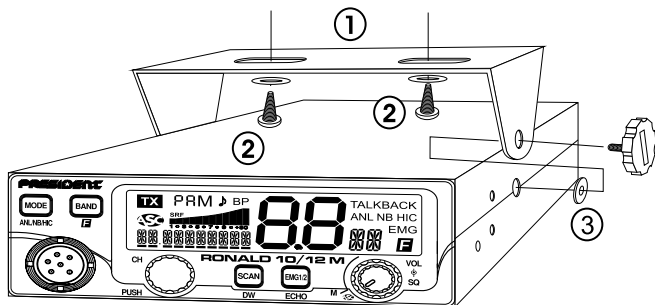

- En el momento del montaje, no se olvide de insertar las arandelas de caucho (3) entre la estación y su soporte. Estas tienen, en efecto, un papel amortiguador y permiten una orientación y presión suaves de la estación.
- Escoja un emplazamiento para el soporte del micro y prevea el paso de su cable.

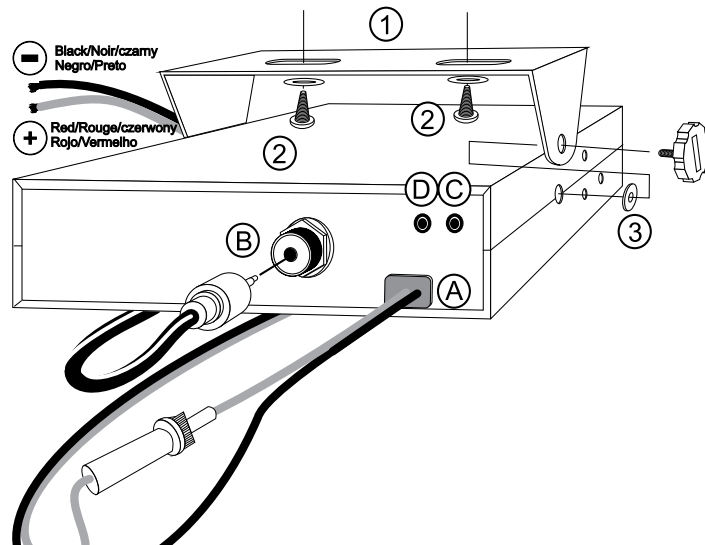

- NOTA:** Su estación móvil, que posee una toma de micro en la parte frontal, puede ser empotrada en el cuadro de mandos. En ese caso, se recomienda añadirle un altavoz externo para una mejor escucha de las comunicaciones (conector EXT SP situado en la cara posterior del aparato: C). Pida información a su vendedor más próximo para el montaje de su equipo.

2) INSTALACIÓN DE LA ANTENA

a) Elección de la antena

- Cuanto más larga es una antena, mejor es su rendimiento. Su Centro de Asesoramiento sabrá orientarle en su elección.

b) Antena móvil

- Hay que instalarla en un lugar del vehículo donde haya un máximo de superficie metálica (plano de masa), alejándose de los montantes del parabrisas y de la luneta trasera.
- En caso de que se haya instalado una antena de radioteléfono, la antena del transceptor debe estar por encima de esta.
- Existen 2 tipos de antenas: las pre-ajustadas y las regulables.

- Las pre-ajustadas se utilizan preferentemente con un buen plano de masa (en el techo o en el maletero).
- Las regulables ofrecen un campo de uso mucho más ancho y permiten sacar partido de planos de masa menos importantes (véase § **AJUSTE DE LA ROE**).
- Para una antena de fijación por taladro, es necesario tener un contacto excelente entre la antena y el plano de masa; para ello, rasque ligeramente la chapa al nivel del tornillo y de la arandela de presión.
- En el momento del paso del cable coaxial, tenga cuidado de no pellizcarlo ni aplastarlo (riesgo de rotura o cortocircuito).
- Conecte la antena (**B**).

c) Antena fija

- Procure situarla en un lugar despejado. En caso de fijación sobre un mástil, habrá que sostenerla eventualmente conforme a las normas vigentes (infórmese con un profesional). Las antenas y los accesorios PRESIDENT han sido especialmente concebidos para un rendimiento óptimo de todos los aparatos de la gama.

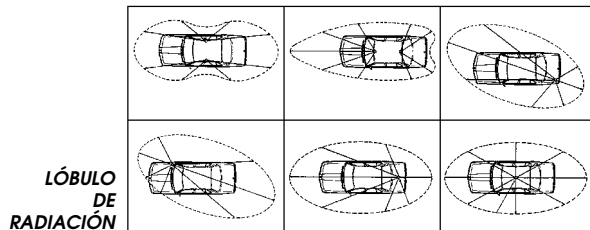

3) CONEXIÓN DE LA ALIMENTACIÓN

Su PRESIDENT RONALD 10/12 M esta provista de una protección contra las inversiones de polaridad. Sin embargo, antes de efectuar cualquier empalme, verifique las conexiones.

Su estación debe ser alimentada por una fuente de corriente continua de 12 voltios (**A**). Actualmente, la mayoría de los coches y camiones funcionan con una conexión de masa negativa. Podemos asegurarnos verificando que el borne (-) de la batería este bien conectado al bloque motor o al chasis. En el caso contrario, consulte a su suministrador.

ATENCIÓN: Los camiones poseen generalmente dos baterías y una instalación eléctrica de 24 voltios. Será necesario pues intercalar en el circuito eléctrico un convertidor de 24/12 voltios (Tipo PRESIDENT CV 24/12).

Las siguientes operaciones de conexión deben ser efectuadas con el cable de alimentación no conectado a la estación:

- Asegúrese de que la alimentación sea de 12 voltios.
 - Localice los bornes (+) y (-) de la batería (+ = rojo, - = negro). En caso de que sea necesario alargar el cable de alimentación, utilice un cable de sección equivalente o superior.
 - Es necesario conectarse a un (+) y un (-) permanentes. Le aconsejamos, pues, que conecte directamente el cable de alimentación a la batería (el acoplamiento al cable de la auto-radio o a otras partes del circuito eléctrico pueden, en ciertos casos, favorecer la recepción de señales parasitas).
 - Conecte el hilo rojo (+) al borne positivo de la batería y el hilo negro (-) al borne negativo de la batería.
 - Conecte el cable de alimentación a la estación.
- ATENCIÓN:** ¡Nunca reemplace el fusible de origen por un modelo de un valor diferente!

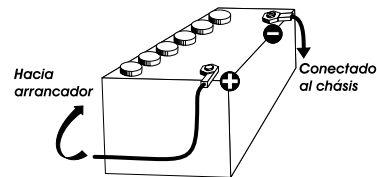

4) OPERACIONES BÁSICAS QUE HAY QUE EFECTUAR ANTES DE LA PRIMERA UTILIZACIÓN, SIN PASAR POR EMISIÓN (sin apretar la tecla del micro)

- Conecte el micro.
- Verifique la conexión de la antena.
- Puesta en marcha del aparato: girar el botón **VOL (1)** en el sentido de las agujas del reloj.
- Gire el mando de **SQ (2)** al mínimo.
- Ajuste el volumen a un nivel conveniente.
- Dirija la estación a la frecuencia central con ayuda del botón **PUSH (5)** o de las teclas **UP/DN (11)** del micrófono.

5) AJUSTE DE LA ROE (Relación de Ondas Estacionarias)

ATENCIÓN: Esta operación debe efectuarse necesariamente en el momento de la primera utilización del aparato o en el momento de un cambio de antena. Este ajuste debe realizarse en un lugar abierto, al aire libre.

* Ajustes con medidor de ROE externo (tipo TOS-1 PRESIDENT)

a) Conexión del medidor de ROE

- Conecte el medidor de ROE entre la estación y la antena, lo más cerca posible de la estación (utilice para ello un cable de 40 cm / 15.75" máximo tipo CA-2C PRESIDENT).

b) Ajuste de la ROE

- Posicione la estación hacia la frecuencia central en AM.

- Sitúe el conmutador del medidor de ROE en posición **FWD** (calibración)
- Apriete la tecla **PTT (10)** del micrófono para pasar a emisión.
- Dirija la aguja al índice ▼ con ayuda del botón de calibración.
- Ponga el conmutador en posición **REF** (lectura del valor de la ROE). El valor leído en el indicador debe estar muy cerca de 1. En caso contrario, reajuste su antena hasta obtener un valor lo más cerca posible a 1 (puede aceptarse un valor de la ROE comprendido entre 1 y 1,8).
- Es necesario recalibrar el medidor de ROE entre cada operación de ajuste de la antena.

Puede comprobar el valor de la ROE en cualquier momento utilizando la función **SWR**. Consulte el menú **SWR** página 38.

Observación: Con el fin de evitar las pérdidas y las atenuaciones en los cables de conexión entre la radio y sus accesorios, PRESIDENT recomienda una longitud de cable inferior a 3 m / 118,11".

Ahora, su estación está preparada para funcionar.

B) UTILIZACIÓN

1) ENCENDIDO-APAGADO / VOLUMEN

Para **encender** la emisora: gire el mando **VOL (1)** hacia la derecha. Si la función **KEY BEEP** está activa (vea § página 36), sonará un pitido. Su radio está encendida "on".

Para **apagar** el equipo: gire el mando **VOL (1)** hacia la izquierda hasta que escuche un clic. Su radio está apagada "off".

Para **ajustar** el volumen, gire el mando **VOL (1)** hacia la derecha. Para disminuir el volumen, gire el mando en sentido antihorario.



2) ASC (Automatic Squelch Control) / SQUELCH

Esta función permite suprimir los ruidos de fondo indeseables en ausencia de comunicación.

El squelch no actúa ni sobre el volumen sonoro ni sobre la potencia de emisión, pero permite mejorar considerablemente la comodidad de escucha.

a) ASC: SQUELCH CON AJUSTE AUTOMÁTICO

Patente mundial, exclusiva de PRESIDENT

Gire el botón del squelch **SQ (2)** en el sentido contrario a las agujas del reloj en la posición **ASC**.  aparece en el display. Ningún ajuste manual repetitivo y optimización permanente entre la sensibilidad y la comodidad de escucha. Esta función puede desactivarse por rotación del botón en el sentido de las agujas del reloj. En ese caso, el ajuste del squelch vuelve a ser manual.  desaparece del display.

b) SQUELCH MANUAL

Gire el botón del squelch **SQ (2)** en el sentido de las agujas del reloj hasta el punto exacto en que desaparezca cualquier ruido de fondo. Este ajuste debe efectuarse con precisión, porque, en posición máxima en el sentido de las agujas del reloj, sólo las señales más fuertes pueden ser percibidas.

3) EMG 1/2 ~ ECHO

EMG 1/2 (presión breve)

Pulse el botón **EMG 1/2 (3)** para **activar** los canales prioritarios. Aparecerá el icono "EMG". Pulse el botón **EMG 1/2 (3)** una vez para **seleccionar** el primer canal prioritario configurado, dos veces para el segundo canal prioritario configurado y una tercera vez para volver al canal activo, el icono "EMG" desaparece.

Los canales prioritarios predeterminados son **9** y **19**.

Consulte los menús **EMG SET 1** y **EMG SET 2** en la página 37 para establecer los canales prioritarios.

ECHO (presión larga)

Pulse el botón **ECHO (3)** para **activar/desactivar** la función **ECHO**. "ECHO ON / ECHO OFF" aparece en la pantalla durante 3 segundos.

Consulte el menú **ECHO SET** en la página 37 para configurar el **ECHO**.

4) SCAN ~ DW (Doble escucha)

SCAN (presión breve)

Pulse el botón **SCAN (4)** para **activar** la función **SCAN** (barrido de los canales). "SCAN" parpadea. La exploración se detiene cuando un canal está activo. En el modo **SCAN**, gire el botón **PUSH (5)** o presione la teclas **UP/DN** del micrófono (11) para **cambiar** la dirección del barrido.

Pulse el botón **SCAN (4)** o la tecla **PTT (10)** de nuevo para **salir** de la función **SCAN**. "SCAN" desaparece de la pantalla.

Consulte el menú **SCAN TYPE** en la página 38 para configurar el tipo de **SCAN**.

DW (Doble Escucha) (presión larga)

Esta función le permite **realizar** el modo de espera entre el canal programado y el canal activo.

Presione y mantenga presionado el botón **DW (4)** para **activar** la función **DUAL WATCH**. "DUAL WATCH" Parpadea.

Mantenga presionado el botón **DW (4)** o la tecla **PTT (10)** para **desactivar** la función **DUAL WATCH**. "DUAL WATCH" Desaparece de la pantalla.

Consulte el menú **DW SETTING** en la página 38 para configurar el canal de espera dual.

5) CONMUTADOR ROTATIVO «PUSH»

En el modo **POWER ON**, gire el mando **PUSH (5)** para **seleccionar** la frecuencia. Gire el conmutador en el sentido de las agujas del reloj para aumentar la frecuencia y en el sentido contrario a las agujas del reloj para disminuir la frecuencia.

Si la función **SPAN** está activada, al pulsar el botón **PUSH (5)** se ajusta la frecuencia de forma continua (véase § **SPAN** en la página 38).

En el modo **MENÚ** (una pulsación larga de la tecla **F (7)** activará este modo (véase § **MENÚS** en la página 9)).

1. Gire el mando **PUSH (5)** para **seleccionar** la función que se va a configurar.
2. Pulse el botón **PUSH (5)** para seleccionar el parámetro de ajuste de la función escogida. El parámetro parpadea en la pantalla.
3. Gire el mando **PUSH (5)** para cambiar el valor del parámetro.
4. Una nueva pulsación del botón **PUSH (5)** permite validar el valor escogido. El parámetro deja de parpadear y si la función tiene más de un parámetro, el siguiente parámetro parpadea.

Vea el § **BOTONES UP/DN DEL MICRÓFONO** en la página 36.

6) DISPLAY LCD

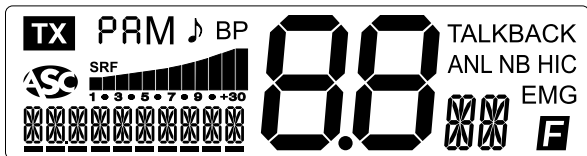

TX	Indica la transmisión
PA	Modo PA (Llamada Pública) activado
AM	Modo AM seleccionado
FM	Modo FM seleccionado
	Función ROGER BEEP activada
BP	Función BEEP de las teclas activadas
	Activación del control de silenciamiento automático
S/RF	El gráfico de barras muestra los niveles de recepción S y de emisión RF

TALKBACK	Activación de la función TALKBACK
ANL	Filtro ANL activado (sólo modo AM)
NB	Filtro NB activado
HI-CUT	Filtro HI-CUT activado
EMG	Canal de emergencia programado activado (9 o 19 por defecto)
	Modo MENÚ activado
88	Indica el canal seleccionado (dígitos grandes)
	Indica la banda seleccionada (dígitos a la derecha)
	Muestra la frecuencia, los menús y los valores del menú

7) BAND ~ F (Funciones)

BAND (presión breve)

Pulse el botón **BAND (7)** para un **salto** rápido de 200 kHz en los segmentos **A / B / C / D / E / F / G / H / I / J**.

Consulte el menú **BAND NAME** en la página 39.

F (Funciones) (presión larga)

Mantenga presionado **F (7)** para ingresar en **MENÚS** y ajustar las diferentes funciones. aparece en la pantalla.

8) MODE ~ ANL/NB/HIC

MODE (presión breve)

Pulse el botón **MODE (8)** para **seleccionar** el modo de modulación: AM o FM. El modo seleccionado se visualiza en la pantalla.

Su modo de modulación debe coincidir con el modo de modulación de su interlocutor.

- Modulación de Frecuencia / **FM**: Comunicación cerrada en terreno plano y limpio.
- Modulación de Amplitud / **AM**: Comunicación en terreno con relieves y obstáculos en la distancia media (modo más utilizado).

ANL/NB/HIC (presión larga)

NB: Noise Blanker / **ANL**: Limitador de ruido automático. Estos filtros permiten reducir el ruido de fondo y algunas interferencias en la recepción.

HI-CUT: *corta* las interferencias de alta frecuencia y debe utilizarse según las condiciones de recepción.

Cuando un filtro está activo, su nombre aparece en la pantalla. Mantenga presionado el botón **ANL/NB/HIC (8)** para *activar* el o los filtros.

4 posiciones: **1** ningún filtro activado. **2** sólo se activan los filtros ANL y NB. **3** sólo se activa el filtro HIC. **4** se activan todos los filtros (ANL, NB y HIC).

De forma predeterminada, ningún filtro está activado.

9) TOMA DE MICRO 6 PINS

Se encuentra en el frontal del equipo y facilita así su integración a bordo del vehículo.

Vea el esquema de cableado en página 71.

10) TECLA DE EMISIÓN PTT

Tecla de emisión, apriete para hablar, la pantalla muestra **TX**. Suelte para pasar a recepción y recibir un mensaje.

11) BOTONES UP/DN DEL MICRÓFONO

Utilice los botones **UP/DN (11)** para *seleccionar* la frecuencia. **UP** para aumentar la frecuencia y **DN** para disminuir la frecuencia.

Vea el § **CONMUTADOR ROTATIVO "PUSH"** en la página 35.

A) ALIMENTACIÓN (13,8 V)

B) TOMA DE ANTENA(SO-239)

C) TOMA ALTAVOZ EXTERNO OPCIONAL(8 Ω, Ø 3,5 mm)

D) TOMA PARA ALTAVOZ PA (Public Address) OPCIONAL (8 Ω, Ø 3,5 mm)

C) MENÚS

El orden de las 16 funciones es como se describe en este manual. Sin embargo, la función mostrada al ingresar en los **MENÚS** será la última función modificada por el usuario.

Sea cual sea la función, el procedimiento es idéntico:

Pulse **F (7)** durante 2 segundos para *entrar* o *salir* de **MENÚS**. **F** aparece.

1. Utilice las teclas **UP/DN (11)** del micrófono o gire el mando **PUSH (5)** para *seleccionar* la función a configurar.
2. Pulse el botón **PUSH (5)** para seleccionar el parámetro de ajuste de la función escogida. El parámetro parpadea en la pantalla.
3. Utilice las teclas **UP/DN (11)** del micrófono o gire el mando **PUSH (5)** para *modificar* el valor del parámetro.
4. Una nueva pulsación **PUSH (5)** permite *validar* el valor seleccionado. El parámetro deja de parpadear y si la función tiene más de un parámetro, el siguiente parámetro parpadea.

Nota: Los botones **UP/DN (11)** del micrófono tienen el mismo efecto que el botón **PUSH (5)**. La tecla del transmisor **PTT (10)** valida el último ajuste y sale de los **MENÚS**. **F** desaparece de la pantalla.

1) COLOR

Pulse **F (7)** durante 2 segundos para acceder a **MENÚS**. **F** aparece.

1. Utilice las teclas **UP/DN (11)** del micrófono o gire el mando **PUSH (5)** para seleccionar la función **COLOR**.
2. Pulse el botón **PUSH (5)**. El color actual parpadea en la pantalla.
3. Utilice las teclas **UP/DN (11)** del micrófono o gire el mando **PUSH (5)** para seleccionar el color deseado. Los 7 colores disponibles giran en un bucle:

rojo / verde / azul / cian / amarillo / púrpura / azul claro
rE / Gr / bL / cY / yE / pU / cL

4. Una pulsación del botón **PUSH (5)** valida el color elegido. El color deja de parpadear. **a)** Vuelva al punto **1** para *configurar* otra función o **b)** Pulse la tecla **PTT (10)** para *confirmar* y *salir* de los **MENÚS**.
5. Si no se pulsa ninguna tecla, la unidad saldrá de los **MENÚS** después de 10 segundos o presionando de nuevo la tecla **F (7)**.
El color predeterminado es rE(rojo).

2) KEY BEEP (Sonido del Teclado)

Pulse **F (7)** durante 2 segundos para acceder a **MENÚS**. **F** aparece.

1. Utilice las teclas **UP/DN (11)** del micrófono o gire el mando **PUSH (5)** para *seleccionar* la función **KEY BEEP**.

2. Pulse el botón **PUSH (5)**. El parámetro actual parpadea en la pantalla.
3. Utilice las teclas **UP/DN (11)** del micrófono o gire el mando **PUSH (5)** para **activar** $\square n$ /**desactivar** $\square F$ la función **KEY BEEP**.
4. Una pulsación en el botón **PUSH (5)** **validará** la selección. El parámetro deja de parpadear. **a)** Vuelva al punto **1** para **configurar** otra función o **b)** Pulse la tecla **PTT (10)** para **confirmar** y **salir** de los **MENÚS**.
5. Si no se pulsa ninguna tecla, la unidad saldrá de los **MENÚS** después de 10 segundos o presionando de nuevo la tecla **F (7)**.

Cuando la función está activa, un sonido es emitido cuando se presiona una tecla, un cambio de canal, etc. “**BP**” aparece en la pantalla.

El parámetro predeterminado es $\square n$.

3) ROGER BEEP

Pulse **F (7)** durante 2 segundos para acceder a **MENÚS**. $\square F$ aparece.

1. Utilice las teclas **UP/DN (11)** del micrófono o gire el mando **PUSH (5)** para **seleccionar** la función **ROGER BEEP**.
2. Pulse el botón **PUSH (5)**. El parámetro actual parpadea en la pantalla.
3. Utilice los botones **UP/DN (11)** del micrófono o gire el mando **PUSH (5)** para **activar** $\square n$ /**desactivar** $\square F$ la función **ROGER BEEP**.
4. Una pulsación en el botón **PUSH (5)** **validará** la selección. El parámetro deja de parpadear. **a)** Vuelva al punto **1** para **configurar** otra función o **b)** Pulse la tecla **PTT (10)** para **confirmar** y **salir** de los **MENÚS**.
5. Si no se pulsa ninguna tecla, la unidad sale de los **MENÚS** después de 10 segundos o presionando de nuevo la tecla **F (7)**.

Cuando la función está activa, \square aparece en la pantalla.

El Roger Beep emite un sonido cuando se suelta la tecla **PTT (10)** del micrófono para dejarle la palabra a su interlocutor. Históricamente, al ser la Radio Afición un modo de comunicación «simplex», es decir que no es posible hablar y escuchar al mismo tiempo (como en el caso del teléfono por ejemplo), era usual decir “Roger” cuando se había terminado de hablar para avisar al interlocutor que ya podía hablar. La palabra “Roger” ha sido reemplazada por un “Beep” significativo, de ahí su nombre “Roger Beep”.

El parámetro predeterminado es $\square F$.

4) EMG SET 1

Pulse **F (7)** durante 2 segundos para acceder a **MENÚS**. $\square F$ aparece.

1. Utilice las teclas **UP/DN (11)** del micrófono o gire el mando **PUSH (5)** para **seleccionar** la función **EMG SET 1**.
2. Pulse el botón **PUSH (5)**. El canal prioritario 1 parpadea en la pantalla.
3. Utilice los botones **UP/DN (11)** del micrófono o gire el mando **PUSH (5)** para **seleccionar** el canal prioritario 1.
4. Pulsando de nuevo el botón **PUSH (5)** se **validará** la selección del canal. El canal deja de parpadear.

5. Utilice las teclas **UP/DN (11)** del micrófono o gire el mando **PUSH (5)** para **seleccionar** la banda de frecuencia en los segmentos **A / B / C / D / E / F / G / H / I / J**. Consulte § **BAND NAME** page 39.
6. Pulse el botón **PUSH (5)** de nuevo para **confirmar** la selección de la banda. La banda deja de parpadear. El tercer parámetro, el modo, parpadea.
7. Utilice los botones **UP/DN (11)** del micrófono o gire el mando **PUSH (5)** para **seleccionar** el modo **AM** o **FM**.
8. Una pulsación en el botón **PUSH (5)** **validará** el modo seleccionado. El modo deja de parpadear. **a)** Vuelva al punto **1** para **configurar** otra función o **b)** Pulse la tecla **PTT (10)** para **confirmar** y **salir** de los **MENÚS**.
9. Si no se pulsa ninguna tecla, la unidad sale de los **MENÚS** después de 10 segundos o presionando de nuevo la tecla **F (7)**.
El canal de prioridad 1 por defecto es \square .

Vea el § **EMG 1/2** pagina 34.

5) EMG SET 2

Pulse **F (7)** durante 2 segundos para acceder a **MENÚS**. $\square F$ aparece.

1. Utilice las teclas **UP/DN (11)** del micrófono o gire el mando **PUSH (5)** para **seleccionar** la función **EMG SET 2**.
Los puntos **2** a **9** son idénticos a los del menú **EMG SET 1**.
Cuando un canal prioritario esta activado, “**EMG**” aparece en la pantalla.
- El canal de prioridad predeterminado 2 es el $\square 9$.

Vea el § **EMG 1/2** pagina 34.

6) ECHO SET

Pulse **F (7)** durante 2 segundos para acceder a **MENÚS**. $\square F$ aparece.

1. Utilice las teclas **UP/DN (11)** del micrófono o gire el mando **PUSH (5)** para **seleccionar** la función **ECHO SET**.
2. Pulse el botón **PUSH (5)**. El retardo del **ECHO** parpadea en la pantalla.
3. Utilice las teclas **UP/DN (11)** del micrófono o gire el mando **PUSH (5)** para **ajustar** el valor de retardo de 1 a 32 (valor predeterminado 32).
4. Pulsando nuevamente el botón **PUSH (5)** se **confirma** el valor del retardo. El retardo deja de parpadear. El segundo parámetro, tiempo, parpadea.
5. Utilice las teclas **UP/DN (11)** del micrófono o gire el mando **PUSH (5)** para **ajustar** el valor de tiempo de 1 a 32 (valor predeterminado 32).
6. Una nueva pulsación larga sobre el conmutador **PUSH (5)** permite **validar** el valor del tiempo. El tiempo deja de parpadear. **a)** Vuelva al punto **1** para **configurar** otra función o **b)** Pulse la tecla **PTT (10)** para **confirmar** y **salir** de los **MENÚS**.
7. Si no se pulsa ninguna tecla, la unidad sale de los **MENÚS** después de 10 segundos o presionando de nuevo la tecla **F (7)**.

Vea el § **ECHO** pagina 34.

7) DW SETTING (Parámetro de Doble Escucha)

Pulse **F (7)** durante 2 segundos para acceder a **MENÚS**. **F** aparece.

1. Utilice las teclas **UP/DN (11)** del micrófono o gire el mando **PUSH (5)** para **seleccionar** la función **DUAL WATCH**.
2. Pulse el botón **PUSH (5)**. El canal de doble escucha parpadea en la pantalla.
3. Utilice los botones **UP/DN (11)** del micrófono o gire el mando **PUSH (5)** para **seleccionar** el canal de doble escucha deseado.
4. Pulsando de nuevo el botón **PUSH (5)** se confirma la selección del canal de doble escucha. El canal deja de parpadear. El segundo parámetro, la banda de frecuencia, parpadea.
5. Utilice las teclas **UP/DN (11)** del micrófono o gire el mando **PUSH (5)** para **seleccionar** la banda de frecuencia en los segmentos **A / B / C / D / E / F / G / H / I / J**. Consulte § **BAND NAME** page 39).
6. Pulse el botón **PUSH (5)** de nuevo para **confirmar** la selección de la banda. La banda deja de parpadear. El tercer parámetro, el modo, parpadea.
7. Utilice los botones **UP/DN (11)** del micrófono o gire el mando **PUSH (5)** para **seleccionar** el modo AM o FM.
8. Una pulsación en el botón **PUSH (5)** **validará** el modo seleccionado. El modo deja de parpadear. **a)** Vuelva al punto 1 para **configurar** otra función o **b)** Pulse la tecla **PTT (10)** para **confirmar** y **salir** de los **MENÚS**.
9. Si no se pulsa ninguna tecla, la unidad sale de los **MENÚS** después de 10 segundos o presionando de nuevo la tecla **F (7)**.
El canal de doble escucha predeterminado es el canal **9**.
Vea el § **DW (Doble Escucha)** página 34.

8) SCAN TYPE

Pulse **F (7)** durante 2 segundos para acceder a **MENÚS**. **F** aparece.

1. Utilice las teclas **UP/DN (11)** del micrófono o gire el mando **PUSH (5)** para **seleccionar** la función **SCAN TYPE**.
2. Pulse el botón **PUSH (5)**. El parámetro actual parpadea en la pantalla.
3. Utilice las teclas **UP/DN (11)** del micrófono o gire el mando **PUSH (5)** para **seleccionar** el tipo de **SCAN**. **59** **Squelch** o **LT** **Time**.
4. Una pulsación en el botón **PUSH (5)** se utiliza para **validar** la elección. El parámetro deja de parpadear. **a)** Vuelva al punto 1 para **configurar** otra función o **b)** Pulse la tecla **PTT (10)** para **confirmar** y **salir** de los **MENÚS**.
5. Si no se pulsa ninguna tecla, la unidad saldrá de los **MENÚS** después de 10 segundos o pulsando de nuevo el botón **F (7)**.
59: El barrido de canales se detiene cuando se encuentra un canal activo y ya no se reanuda mientras este canal permanece activo.
LT : el barrido de canales se detiene cuando se encuentra un canal activo y se reanuda después de 5 segundos incluso si este canal permanece activo.

El tipo de exploración predeterminado es **59**.

Vea el § **SCAN** en la página 34.

9) SWR

Pulse **F (7)** durante 2 segundos para acceder a **MENÚS**. **F** aparece.

1. Utilice las teclas **UP/DN (11)** del micrófono o gire el mando **PUSH (5)** para **seleccionar** la función **SWR**.
2. Pulse el botón **PUSH (5)**. Canal, banda y modo parpadean.
3. Pulse la tecla **PTT (10)**, aparece el valor TOS. Con esta función la tecla **PTT (10)** no sale de los **MENÚS** (tal como la función **RF POWER**).
4. Si no se pulsa ninguna tecla, la unidad saldrá de los **MENÚS** después de 10 segundos o pulsando de nuevo el botón **F (7)**.
Vea el § **AJUSTE DE LA ROE** en la página 33.

10) SPAN

Pulse **F (7)** durante 2 segundos para acceder a **MENÚS**. **F** aparece.

1. Utilice las teclas **UP/DN (11)** del micrófono o gire el mando **PUSH (5)** para **seleccionar** la función **SPAN**.
2. Pulse el botón **PUSH (5)**. El parámetro actual parpadea en la pantalla.
3. Utilice las teclas **UP/DN (11)** del micrófono o gire el mando **PUSH (5)** para **activar** **On**/desactivar **Off** la función **SPAN**.
4. Una nueva pulsación **PUSH (5)** valida la elección. El parámetro deja de parpadear. **a)** Vuelva al punto 1 para **configurar** otra función o **b)** Pulse la tecla **PTT (10)** para **confirmar** y **salir** de los **MENÚS**.
5. Si no se pulsa ninguna tecla, la unidad saldrá de los **MENÚS** después de 10 segundos o por otra pulsación larga de la tecla **F (7)**.

Cuando la función está activa, la frecuencia se puede ajustar continuamente. Presionando el botón **PUSH (5)** se muestra brevemente una barra en una de las posiciones decimales. **1** Pulse repetidamente para seleccionar el punto decimal deseado. **2** Utilice las teclas **UP/DN (11)** del micrófono o gire el mando **PUSH (5)** para **augmentar/disminuir** la frecuencia continua con el canal y la banda.

Nota: Los últimos dos dígitos de la frecuencia pueden parpadear si la frecuencia no coincide exactamente con la frecuencia del canal visualizado. El parámetro por defecto es **On**.

11) MIC TYPE

El **PRESIDENT RONALD 10/12 M** se puede utilizar tanto con un micrófono electret como con un micrófono dinámico **PRESIDENT** de 6 contactos (Vea el cableado del micrófono en la página 71).

Pulse **F (7)** durante 2 segundos para acceder a **MENÚS**. **F** aparece.

1. Utilice las teclas **UP/DN (11)** del micrófono o gire el mando **PUSH (5)** para *seleccionar* la función **MIC TYPE**.
2. Pulse el botón **PUSH (5)**. El parámetro actual parpadea en la pantalla.
3. Utilice las teclas **UP/DN (11)** del micrófono o gire el mando **PUSH (5)** para *seleccionar* el tipo de micrófono **EL_{EC}** (electret) ou **d4_{IN}** (dinámico).
4. Una nueva pulsación sobre el botón **PUSH (5)** permite validar la elección. El parámetro deja de parpadear. **a)** Vuelva al punto **1** para *configurar* otra función o **b)** Pulse la tecla **PTT (10)** para *confirmar y salir* de los **MENÚS**.
5. Si no se pulsa ninguna tecla, la unidad sale de los **MENÚS** después de 10 segundos o presionando de nuevo la tecla **F (7)**.
El tipo de micrófono predeterminado es **EL_{EC}** (electret).

12) MIC GAIN

Pulse **F (7)** durante 2 segundos para acceder a **MENÚS**. **F** aparece.

1. Utilice las teclas **UP/DN (11)** del micrófono o gire el mando **PUSH (5)** para *seleccionar* la función **MIC GAIN**.
2. Pulse el botón **PUSH (5)**. El gráfico de barras (bajo frecuencias) parpadea en la pantalla.
3. Utilice los botones **UP/DN (11)** del micrófono o gire el mando **PUSH (5)** para *augmentar/disminuir* el nivel de ganancia del micrófono (10 niveles de 1 a 10).
4. Una pulsación en el botón **PUSH (5)** se utiliza para *validar* el nivel. El nivel deja de parpadear. **a)** Vuelva al punto **1** para *configurar* otra función o **b)** Pulse la tecla **PTT (10)** para *confirmar y salir* de los **MENÚS**.
5. Si no se pulsa ninguna tecla, la unidad sale de los **MENÚS** después de 10 segundos o presionando de nuevo la tecla **F (7)**.

El valor del Mic Gain se muestra en el gráfico de barras cada vez que se presiona la tecla **PTT (10)** para emitir.

El valor predeterminado del Mic Gain es el nivel 5.

13) RF GAIN

Pulse **F (7)** durante 2 segundos para acceder a **MENÚS**. **F** aparece.

1. Utilice las teclas **UP/DN (11)** del micrófono o gire el mando **PUSH (5)** para *seleccionar* la función **RF GAIN**.
2. Pulse el botón **PUSH (5)**. El bargraph (bajo frecuencias) parpadea en la pantalla.
3. Utilice los botones **UP/DN (11)** del micrófono o gire el mando **PUSH (5)** para *augmentar/disminuir* el nivel del RF Gain (10 niveles de 1 a 10).
4. Una pulsación en el botón **PUSH (5)** se utiliza para *validar* el nivel. El nivel deja de parpadear. **a)** Vuelva al punto **1** para *configurar* otra función o **b)** Pulse la tecla **PTT (10)** para *confirmar y salir* de los **MENÚS**.
5. Si no se pulsa ninguna tecla, la unidad sale de los **MENÚS** después de 10 segundos o presionando de nuevo la tecla **F (7)**.

El valor del RF Gain se muestra permanentemente en el gráfico de barras.

El **RF GAIN** se utiliza para establecer la sensibilidad de recepción.

El valor predeterminado del RF GAIN es el nivel 10.

14) BAND NAME

1. Pulse el botón **BAND (7)** para seleccionar la banda a cambiar.
2. Pulse **F (7)** durante 2 segundos para acceder a **MENÚS**. **F** aparece.
3. Utilice las teclas **UP/DN (11)** del micrófono o gire el mando **PUSH (5)** para *seleccionar* la función **BAND NAME**.
4. Pulse el botón **PUSH (5)**. El primer dígito parpadea en la pantalla.
5. Utilice las teclas **UP/DN (11)** del micrófono o gire el mando **PUSH (5)** para seleccionar el carácter del primer dígito.
6. Pulse el botón **PUSH (5)**. El segundo dígito parpadea en la pantalla.
7. Utilice las teclas **UP/DN (11)** del micrófono o gire el mando **PUSH (5)** para seleccionar el carácter del segundo dígito.
8. Una nueva pulsación en el botón **PUSH (5)** permite validar el nuevo nombre asignado a la banda seleccionada en el punto 1. El segundo dígito deja de parpadear. **a)** Vuelva al punto **1** para *seleccionar* otra banda a modificar o **b)** Pulse la tecla **PTT (10)** para *confirmar y salir* de los **MENÚS**.
9. Si no se pulsa ninguna tecla, la unidad sale de los **MENÚS** después de 10 segundos o presionando de nuevo la tecla **F (7)**.

Esta función permite nombrar las bandas con dos caracteres.

El nombre de las bandas predeterminado es **A / B / C / D / E / F / G / H / I / J**.

Consulte el menú **RESET BAND** página 40.

15) PA SETTING

Pulse **F (7)** durante 2 segundos para acceder a **MENÚS**. **F** aparece.

1. Utilice las teclas **UP/DN (11)** del micrófono o gire el mando **PUSH (5)** para *seleccionar* la función **PA SETTING**.
2. Pulse el botón **PUSH (5)**. **PA** parpadea en la pantalla.
3. Utilice los botones **UP/DN (11)** del micrófono o gire el mando **PUSH (5)** para seleccionar **PA** o **In**.
4. Una nueva pulsación **PUSH (5)** permite validar la elección. El parámetro deja de parpadear. **a)** Vuelva al punto **1** para *configurar* otra función o **b)** Pulse la tecla **PTT (10)** para *confirmar y salir* de los **MENÚS**.
5. Si no se pulsa ninguna tecla, la unidad sale de los **MENÚS** después de 10 segundos o presionando de nuevo la tecla **F (7)**.

PA: La modulación del micrófono y la señal recibida se transmiten al altavoz de P.A. conectado a la toma PA.SP. **(D)**.

In: La modulación del micrófono se transmite al altavoz externo de P.A. conectado a la toma PA.SP. **(D)**. La señal recibida se devuelve al altavoz interno (o al altavoz externo opcional conectado a la toma EXT. SP **(C)**).

El tipo de PA predeterminado es el tipo **PR**.

El botón **VOL (1)** ajusta el nivel de audio del modo PA.

Vea el § **RADIO/PA** en la página 40.

16) RESET BAND / RESET ALL

Pulse **F (7)** durante 2 segundos para acceder a **MENÚ**. **F** aparece.

1. Utilice las teclas **UP/DN (11)** del micrófono o gire el mando **PUSH (5)** para **seleccionar** la función **RESET BAND**.
2. Pulse sobre el botón **PUSH (5)**. **BAND** parpadea en el display.
3. Utilice los botones **UP/DN (11)** del micrófono o gire el mando **PUSH (5)** para **seleccionar** **ALL** o **BAND**.
4. Una pulsación en el botón **PUSH (5)** **restablece** la opción seleccionada a cero. La unidad sale de los **MENÚ**.
5. Si no se pulsa ninguna tecla, la unidad sale de los **MENÚ** después de 10 segundos o presionando de nuevo la tecla **F (7)**.
RESET BAND le permite restablecer los nombres de las bandas predeterminadas.
RESET ALL restaura todos los ajustes de fábrica.

D) FUNCIONES CON LA TECLA DE EMISIÓN PTT

3 funciones adicionales están disponibles. Para **activar/desactivar** una función, mantenga presionado la tecla de emisión **PTT (10)** y pulse otra tecla o botón.

1) RF POWER

- Pulse y mantenga presionado la tecla de emisión **PTT (10)** y después pulse el botón **PUSH (5)** para visualizar el nivel de la potencia de **RF POWER**. **RF POWER** aparece en la pantalla.
 - Sin soltar la tecla **PTT (10)**, gire el botón **PUSH (5)** para **aumentar/disminuir** el (la potencia de transmisión). El gráfico de barras indica la potencia mínima (1 barra) a máxima (12 barras).
- Esta función le permite ajustar la potencia de transmisión de su equipo

2) TALKBACK / TALBACK NIVEL

- Pulse y mantenga presionado la tecla de emisión **PTT (10)** y presione en el botón **BAND (7)** para **activar/desactivar** la función **TALKBACK**.
- Cuando la función **TALKBACK** está activada, mantenga pulsada la tecla de emisión **PTT (10)** y gire el conmutador **PUSH (5)** para **aumentar/disminuir** el nivel de volumen del **TALKBACK**.

Esta función le permite escuchar su propia modulación en el altavoz interno (o el altavoz externo opcional conectado a la toma EXT. SP (C)).

3) RADIO/PA (Public Address)

- Pulse y mantenga presionado la tecla de emisión **PTT (10)** y presione el botón **MODE (8)** para **alternar** entre los modos **RADIO** y **PA** (Public Address). En modo **PA**, pulse la tecla de emisión **PTT (10)** exhibirá el valor del volumen (de 0 a 56) controlado por el botón **VOL (1)**.
*Consulte el menú **PA SETTING** en la página 39.*

TOT (Time Out Timer)

Si se pulsa la tecla **PTT (10)** durante más de 5 minutos, la pantalla parpadeará y el programa finalizará. Se emite un sonido hasta que se suelta la tecla de emisión **PTT (10)**.

E) CARACTERÍSTICAS TÉCNICAS

1) GENERALES

- Modos de modulación : AM/FM
- Gama de frecuencias : de 28.000 MHz a 29.700 MHz
: de 24.890 MHz a 24.990 MHz
- Impedancia de la antena : 50 ohms
- Tensión de la alimentación : 13,8 V
- Dimensiones (en mm) : 125 (L) x 175(P) x 40(A) cm
: 4,92 (L) x 6,89 (P) x 1,77 (A) pulgadas
- Peso : 0,9 kg / 1,98 lbs
- Accesorios incluidos : 1 micrófono Electret UP/DOWN y su soporte, 1 soporte de montaje, tornillos, cordón de alimentación con fusible.

2) EMISIÓN

- Tolerancia de Frecuencia : +/- 300 Hz
- Potencia portadora : 13 W AM (50 W PEP) / 35 W FM
- Emisiones parásitas : inferior a -50 dBc
- Respuesta de Frecuencia : 300 Hz a 3 KHz en AM/FM
- Potencia emisión en canal adj. : inferior a 20 μ W
- Sensibilidad del micrófono : 3 mV
- Consumo : 7 A máx.
- Distorsión máx. señal modul. : 2 %

3) RECEPCIÓN

- Sensibilidad máx. a 20dB sinad. : 0,7 μ V - 110 dBm (AM)
0,35 μ V - 116 dBm (FM)
- Respuesta en frecuencia : 300 Hz a 3 KHz (AM/FM)
- Sensibilidad del canal adj. : 60 dB
- Potencia audio max. : 3 W
- Sensibilidad silenciador (sq) : mini 0,2 μ V - 120 dBm / max. 1 mV - 47 dBm
- Tasa de rechazo frec. imagen : 60 dB
- Tasa de rechazo frec. inter. : 70 dB
- Consumo : 500 mA max.

F) GUÍA DE PROBLEMAS

1) LA EMISORA NO EMITE O VUESTRA EMISIÓN ES DE MALA CALIDAD

Verifique que:

- La antena esté correctamente conectada y que la ROE esté bien ajustada.
- El micro esté bien conectado.
- La potencia del **RF POWER** esté al máximo (vea o menu **RF POWER** p. 40).
- El valor del **MIC GAIN** esté al máximo (vea o menu **MIC GAIN** p. 39).

2) LA EMISORA NO RECIBE O VUESTRA RECEPCIÓN ES DE MALA CALIDAD

Verifique que:

- El nivel del squelch esté correctamente ajustado.
- El Volumen esté ajustado a un nivel conveniente.
- La antena esté correctamente conectada y la ROE este bien ajustada.
- Se está utilizando la misma modulación que su interlocutor.
- El valor del **RF Gain (9)** esté al máximo (vea o menu **RF GAIN** p. 39).

3) LA EMISORA NO SE ILUMINA

- Verificar el alimentador.
- Verificar que no haya una inversión en los hilos al nivel de la acometida.
- Verificar el fusible.

G) LÉXICO

ALFABETO FONÉTICO INTERNACIONAL

A Alpha	H Hotel	O Oscar	V Victor
B Bravo	I India	P Papa	W Whiskey
C Charlie	J Juliett	Q Quebec	X X-ray
D Delta	K Kilo	R Romeo	Y Yankee
E Echo	L Lima	S Sierra	Z Zulu
F Foxtrott	M Mike	T Tango	
G Golf	N November	U Uniform	



CONDICIONES GENERALES DE GARANTÍA

De acuerdo con la Ley 23/2003 de 10 de julio y el artículo 3 de la Directiva 1999/44CE del parlamento Europeo y del Consejo sobre las garantías de los bienes de consumo, la garantía incluye los siguientes derechos:

Reparación gratuita de los vicios o defectos de origen y los daños y perjuicios por ellos ocasionados. En el supuesto de que la reparación no fuese satisfactoria i el aparato no cumpla las condiciones de uso para el cual fue diseñado, el titular de la garantía tiene derecho a la substitución por otro de idénticas características o a la devolución del precio pagado.

Este aparato tiene una garantía de **2 años** de piezas y mano de obra. La garantía ampara la reparación totalmente gratuita de cualquier vicio o defecto de fabricación que sea reconocido por nuestro departamento técnico, en base a las condiciones siguientes, que aconsejamos leer detenidamente, para así, observándolas, poder disfrutar de su cobertura.*El laboratorio del SPV de President Electronics Ibérica S.A., se reserva el derecho de no aplicar la garantía, si una avería ha sido provocada por una antena no distribuida por la marca PRESIDENT. Una extensión de garantía de **3 años** se aplicará sistemáticamente, por la compra y utilización de una antena de la marca PRESIDENT, aumentando la garantía total a **5 años**, y cuando el justificante sea remitido al Servicio Postventa de PRESIDENT, dentro de los 30 días siguientes a la compra. La garantía es válida en el país de compra.

- Para un mejor servicio recorte la parte lateral de esta tarjeta y devuélvanosla debidamente cumplimentada hasta 30 días después de la fecha de compra.
- La prueba de compra, factura de venta, debe ser obligatoriamente adjunta al aparato cuando se envíe para su reparación.
- Las fechas inscritas en el resguardo de garantía y la prueba de compra deben concordar.
- No instale el aparato antes de leer el Manual de Instrucciones.
- Ninguna pieza de recambio será enviada, por nuestro departamento técnico, en base a la garantía.

Esta garantía no cubre:

- Los daños causados por accidentes o golpes motivados por envoltorios defectuosos al sernos remitido el aparato (utilice preferentemente el embalaje de origen y una protección suplementaria).
- Los daños que se produzcan por una manipulación indebida, golpes, antena mal ajustada, ROE (relación de ondas estacionarias) excesiva o demasiado grande (mayor que 2), inversión de polaridad de la tensión de alimentación, conexiones incorrectas, sobre tensiones, la tensión nominal de la alimentación no puede superar la de una batería de 12V, etc.
- Las modificaciones de las Normas de Telecomunicaciones, las reparaciones y/o modificaciones efectuadas por terceros, sin la aprobación de nuestra empresa.

Si Ud. observa defectos de funcionamiento:

- Compruebe la alimentación de su aparato y el estado del fusible.

- Controle los enchufes de los distintos conectores; tomas de antena, micrófono y alimentación.
- Verifique la posición de los distintos mandos del aparato, ganancia de micro al máximo, squelch al mínimo, conmutador PA/RADIO, etc.
- En el supuesto que la intervención no esté amparada por la garantía, se facturarán las piezas, la mano de obra y los gastos de envío.
- Conserve este resguardo de su garantía, aunque ésta haya caducado. Si Ud. vende su aparato entregue el resguardo de su garantía al nuevo propietario a fin de facilitarle el Servicio Post Venta.
- Consulte con su vendedor quien le aconsejará y se ocupará del seguimiento de su aparato, por intermedio nuestro si ha lugar.
- Para toda intervención, fuera de garantía, cuyo importe se juzgue elevado en relación al valor del aparato, se hará un presupuesto previo por escrito para su eventual aceptación. Ud. ha confiado en la experiencia y calidad de PRESIDENT y se lo agradecemos. Para que quede totalmente satisfecho de su compra, aconsejamos leer atentamente este manual. No olvide de devolvemos la parte derecha de su bono de garantía; es muy importante para Ud., ya que permite una fácil identificación de su aparato durante una eventual intervención en nuestros servicios técnicos. Respecto al cuestionario, nuestro objetivo es conocerle mejor y así, contestando a sus aspiraciones, trabajar juntos para el porvenir de la RADIO.

La Dirección Técnica y el Departamento de Calidad



Fecha de compra:.....

Tipo : Radio Aficionado RONALD 10/12 M

Nº de serie :.....



SIN SELLO DEL DISTRIBUIDOR LA GARANTÍA NO SERÁ VALIDA.





CONDICIONES GENERALES DE GARANTÍA

Este equipo tiene una garantía de **2 años** de piezas y mano de obra en el país de compra, contra cualquier vicio o defecto de fabricación que sea reconocido por nuestro departamento técnico. El laboratorio del SPV de PRESIDENT se reserva el derecho de no aplicar la garantía si una avería ha sido provocada por una antena no distribuida por la marca PRESIDENT. Una extensión de garantía de **3 años** se aplicará sistemáticamente, por la compra simultánea de una emisora y de una antena de la marca PRESIDENT, aumentando la garantía total a **5 años**. Para ser válido, el registro de la garantía debe ser completado y enviado dentro de los 30 días siguientes a la compra para PRESIDENT al www.president-electronics.us/warranty-registration. También puede acceder a esta página de registro de garantía mediante el uso de su smartphone para leer (la aplicación debe estar disponible) el código QR. Usted recibirá un correo electrónico de confirmación si el registro se ha realizado correctamente. Le recomendamos que guarde una copia de este correo electrónico.

Cualquier reparación en garantía será gratis y los gastos de envío de vuelta correrán a cargo de PRESIDENTE. La prueba de compra, factura de venta, debe ser obligatoriamente adjunta al aparato cuando se envíe para su reparación. Las fechas inscritas en el resguardo de garantía y la prueba de compra deben concordar.

En caso de que la unidad está fuera de garantía, se le cobrará la reparación y devolución del aparato.

Ninguna pieza de recambio será enviada, por nuestro departamento técnico, en base a la garantía.

Asegúrese de haber leído el manual antes de la instalación de la unidad.

La garantía sólo es válida en el país de compra.

Esta garantía no cubre:

- Los daños causados por accidente, como golpes, caídas, incendios, embalaje inadecuado, negligencia o mantenimiento inadecuado.
- El desgaste normal de un producto (transistores de potencia, micrófonos, luces, fusibles), el uso indebido (incluyendo la antena utilizada, demasiada ROE, polaridad inversa, malas conexiones, sobre-tensión, etc.), y si no se siguen la características de instalación y el uso.
- La garantía no puede extenderse debido a la falta de disponibilidad del dispositivo, mientras está siendo reparado en el SPV PRESIDENT, ni por un cambio de uno o más componentes o piezas de repuesto.
- Todos los productos modificados o reparados por el cliente o cualquier otra persona no autorizada expresamente por PRESIDENT.

Si Ud. observa defectos de funcionamiento:

- Compruebe la alimentación de su aparato y el estado del fusible.
- Compruebe que la antena y el micrófono están conectados correctamente.
- Compruebe que el nivel des squelch está configurado correctamente y la configuración programada es la correcta.
- En caso de un fallo de funcionamiento real, por favor póngase en contacto con su distribuidor en primer lugar, que decidirá qué medidas tomar.

En caso de una intervención no cubierta por la garantía o fuera del plazo, usted tendrá posibilidad de hacer inspeccionar o reparar su producto. Se hará un presupuesto previo por escrito para su posterior aceptación.

Ud. ha confiado en la experiencia y calidad de PRESIDENT y se lo agradecemos. Para que quede totalmente satisfecho de su compra, aconsejamos leer atentamente este manual.

La Dirección Técnica

y el

Departamento de Calidad

Registro de Garantía



DECLARACIÓN DE CONFORMIDAD EU SIMPLIFICADA

Por este medio, Grupe President Electronics, declara que el equipo de radio:

Marca: PRESIDENT

Tipo: TXPR500

Nombre Comercial : RONALD 10/12 M

Cumple con la Directiva 2014/53 / UE.

*El texto completo de la declaración de conformidad de la UE está disponible en la siguiente dirección de Internet:
<https://president-electronics.com/DC/TXPR500>*



DECLARAÇÃO DE CONFORMIDADE EU SIMPLIFICADA

Groupe President Electronics, declara a conformidade do aparelho radio amador

Marca : PRESIDENT

Tipo: TXPR500

Nome Comercial : RONALD 10/12 M

Com a diretiva 2014/53 / UE.

*O texto integral da declaração de conformidade da UE está disponível no link seguinte:
<https://president-electronics.com/DC/TXPR500>.*



Partes indicadas com  referem-se apenas aos Estados Unidos.

Partes indicadas com  referem-se apenas à Europa.

 **AVISO PROPOSIÇÃO 65:** Este produto contém uma substância química conhecida no Estado da Califórnia por causar câncer e defeitos congênitos ou outros danos reprodutivos.

AVISO!

- *Muito alta potência de saída. Alta temperatura, instale o aparelho num lugar muito bem ventilado.*
- *O uso deste aparelho é condicionado à posse de uma licença de Rádio Amador*
- *Antes da utilização, tenham cuidado de nunca emitir sem ter previamente conectado a antena (conector "B" situado na parte de trás do seu aparelho), ajustado a ROE (Relação das Ondas Estacionárias)! Senão, pode-se danificar o amplificador de potência, não coberto pela garantia.*

A garantia deste artigo só é válida no país de compra.

Bem vindo ao mundo da nova geração de rádios transceptores . A nova gama **PRESIDENT** dá acesso a equipamentos Transceptores de desempenho de topo. Com a utilização de modernas tecnologias, que garante qualidade sem precedentes, o **PRESIDENT RONALD 10/12 M** é um novo passo na comunicação pessoal e é a escolha mais segura para os mais exigentes Radioamadores. Para garantir que você aproveita ao máximo de todas as suas capacidades, aconselhamo-lo a ler atentamente este manual antes de instalar e utilizar o seu **PRESIDENT RONALD 10/12 M**.

A) INSTALAÇÃO

1) ONDE E COMO MONTAR O SEU TRANSCETOR

- Você deve escolher a configuração mais adequada do ponto simples e prático de vista. Deve ser um lugar bem ventilado.
- O rádio transceptor não deve interferir com o motorista ou com os passageiros.
- Lembre-se de prever a passagem e proteção de fios diferentes (por exemplo, alimentação, antena, cabos acessório) para que eles não interfiram de modo algum com a condução do veículo.
- Para instalar o equipamento, use o suporte (1) e os parafusos auto-perfurantes (2) fornecido (diâmetro da perfuração 3,2 mm). Tome cuidado para não danificar o sistema elétrico do veículo durante a perfuração do painel de bordo.

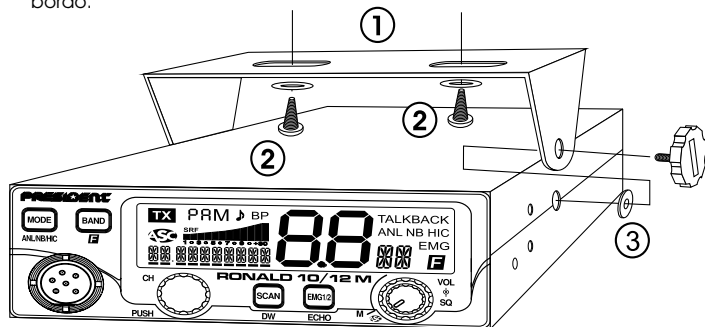

- Não se esqueça de inserir as anilhas de borracha (3) entre o transceptor e seu apoio uma vez que estes têm um efeito de absorção de choque que permite suave orientação e aperto do conjunto.
- Escolha onde colocar o suporte do microfone e lembre-se de que o cabo do microfone deve esticar para o motorista, sem interferir com os controles do veículo.

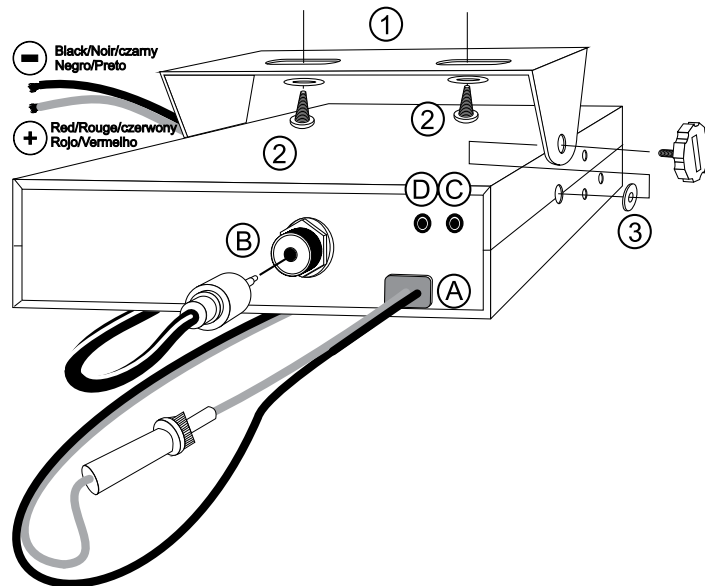

NB: Como o transceptor tem uma tomada de microfone frontal, que pode ser definido no painel de bordo. Neste caso, você vai precisar adicionar um alto-falante externo para melhorar a qualidade do som de comunicações (conector EXT SP situados no painel traseiro: C). Pergunte ao seu revendedor para obter conselhos sobre a montagem do seu rádio transceptor.

2) INSTALAÇÃO DA ANTENA

a) Escolher a sua antena

- Para rádios transceptores , mais a antena , melhor seus resultados. O seu revendedor será capaz de ajudá-lo com a sua escolha de antena.

b) Antena móvel

- Deve ser fixado ao veículo onde há um máximo de superfície metálica (plano de terra), longe de montagens de para-brisas.
- Se você já tem uma antena de rádio telefone instalado, a antena transceptora deve ser maior do que isso.

- Existem dois tipos de antenas: pré regulamentadas, que devem ser usados num bom plano de terra (por exemplo, no telhado do carro ou tampa de porta-bagagens) e ajustável, que oferecem uma gama muito maior e pode ser usado em um plano de terra menor (veja § **COMO AJUSTAR SWR**, abaixo).
- Para uma antena que deve ser fixada pela perfuração, você vai precisar de um bom contacto entre a antena e o plano de terra. Para obter isso, você deve levemente raspar a superfície onde o parafuso e anilha estrela de aperto devem ser colocados.
- Tenha cuidado para não apertar ou achatam o cabo coaxial (como este corre o risco de quebra e / ou curto-circuito).
- Ligue a antena (**B**).

c) Antena fixa

- A antena fixa deve ser instalada em um espaço mais claro possível. Se ela é fixada em um mastro, que será talvez necessário para ficar que, de acordo com a legislação em vigor (você deve procurar aconselhamento profissional). Todas as antenas e acessórios PRESIDENT são projetadas para dar o máximo de eficiência para cada rádio transceptor dentro da gama.

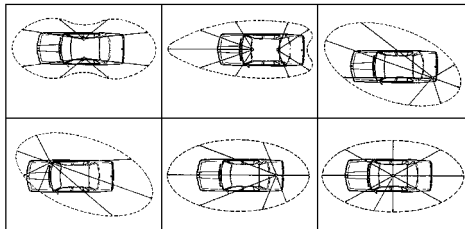

LÓBULO DE RADIAÇÃO

3) LIGAÇÃO DE ALIMENTAÇÃO

Seu PRESIDENT RONALD 10/12 M está protegido contra inversão de polaridade. No entanto, antes de ligá-lo, você é aconselhado a verificar todas as ligações. O equipamento deve ser alimentado com uma corrente contínua de 12 volts (**A**). Hoje, a maioria dos carros e caminhões são de negativo à terra. Você pode verificar isso para ter certeza de que o terminal negativo da bateria está ligado tanto ao bloco do motor ou ao chassis. Se não for este o caso, você deve consultar o seu revendedor.

ATENÇÃO: Camiões geralmente têm duas baterias e uma instalação eléctrica de 24 volts, caso em que será necessário inserir um conversor 24/12 Volts (tipo CV 24/12 PRESIDENT) para o circuito eléctrico. Os passos seguintes de ligação devem ser realizados com o cabo de força desligado do conjunto.

- Verifique se a bateria é de 12 volts.
- Localize os terminais positivo e negativo da bateria (+ é vermelho e - é preto). Se for necessário para alongar o cabo de alimentação, você deve usar o mesmo ou um tipo de cabo superior.
- É necessário ligar o transceptor a uma ligação permanente (+) e (-). Aconselhamo-lo a ligar o cabo de alimentação diretamente à bateria (como a ligação do cabo de transceptor para a fiação do carro - rádio ou outras partes do circuito eléctrico pode, em alguns casos, aumentar a probabilidade de interferência).
- Ligue o fio vermelho (+) ao terminal positivo da bateria e o preto (-) fio ao terminal negativo da bateria.
- Ligue o cabo de alimentação para o seu rádio transceptor.

AVISO: Nunca substitua o fusível original por um de um valor diferente.

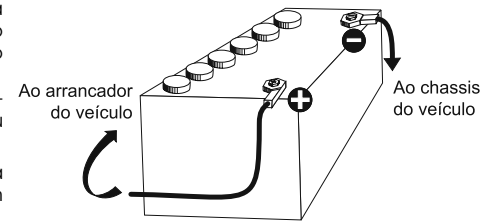

4) OPERAÇÕES BÁSICAS DE SEREM FEITAS ANTES DE USAR O SEU TRANSCETOR PELA PRIMEIRA VEZ (sem transmitir e sem utilizar o pedal PTT "Push To Talk" no microfone)

- Ligue o microfone
- Verifique as conexões da antena
- Ligue o aparelho rodando o botão de volume **VOL (1)** no sentido horário.
- Rode o botão silenciador squelch **SQ (2)** para o mínimo.
- Ajuste o volume para um nível confortável.
- Ir para a frequência central, utilizando o botão rotativo **PUSH (5)** ou as teclas **UP/DN (11)** do microfone.

5) AJUSTE ROE (Relação das Ondas Estacionárias)

ATENÇÃO: A operação deve ser realizada no momento da primeira utilização do dispositivo ou de uma mudança de antena. Isto deve ser feito numa área aberta ao ar livre.

* Ajustes com o medidor de SWR externo (tipo TOS-1 PRESIDENT)

a) Ligação do medidor de SWR

- Ligue o medidor de ROE entre a estação e a antena o mais próximo possível da estação (usar este cabo até 40 cm / 15.75" máximo tipo CA-2C PRESIDENT).

b) Ajuste da ROE

- Posicione a estação uma frequência central em AM.
- Coloque o interruptor do medidor SWR na posição **FWD** (calibração)
- Pressione o pedal de emissão **PTT (10)** do microfone para transmitir
- Direcione a agulha para o índice ▼ usando o botão de calibração.
- Ponha o interruptor na posição **REF** (leitura da ROE). O valor lido do indicador deve ser muito próximo de 1. Caso contrário, reconfigure a antena para obter um valor tão próximo quanto possível de 1 (o valor SWR pode ser aceitável entre 1 e 1,8).
- É necessário calibrar o medidor de ROE entre cada operação de ajuste da antena.

Podemos verificar o valor da ROE a qualquer momento com a função **SWR**. Ver o menu **SWR** página 52.

Nota: A fim de evitar perdas e atenuação nos cabos de ligação entre o rádio e os acessórios, a PRESIDENT recomenda um comprimento inferior de cabo a 3 m / 118,11".

Agora, a estação está pronta para a operação.

B) COMO USAR O SEU TRANSCETOR

1) ON/OFF ~ VOLUME

Para **ligar** o rádio: rode o botão **VOL (1)** no sentido horário, até o rádio emitir um sinal sonoro se a função **KEY BEEP** for ativada (*voir § page 50*). O rádio está ligado "**on**".

Para **desligar** o rádio: rode o botão **VOL (1)** no sentido anti-horário até o rádio emitir um clique. O rádio é desligado "**off**".

Para **ajustar** o volume: rádio ligado, rode o botão **VOL (1)**. Rode no sentido Anti-horário para diminuir o volume.

2) ASC (controle de Squelch automático) ~ SQUELCH

Suprime ruídos indesejáveis quando não há comunicação. O squelch não afeta o som nem a potência de transmissão, mas permite uma melhoria considerável do conforto auditivo.

a) ASC: CONTROLE SQUELCH AUTOMÁTICO

Patente em todo o mundo, uma exclusividade PRESIDENT.

Rode o botão **SQ (2)** anti-horário para a posição **ASC**. **ASC** aparece no LCD. Sem repetir o ajuste manual, há uma melhoria permanente entre a sensibilidade e o conforto de audição quando **ASC** está ativo. Esta função pode ser desligada, rodando o botão no sentido horário. Neste caso, o ajuste do squelch torna-se de novo manual. **ASC** desaparece do LCD.

b) SQUELCH MANUAL

Rode o botão **SQ (2)** no sentido horário até ao ponto exato em que todo o ruído de fundo desaparece. Este ajuste deve ser feito com precisão pois se fosse definido como máximo (totalmente no sentido horário), apenas os sinais mais fortes serão recebidos.

3) EMG 1/2 ~ ECHO

EMG 1/2 (pressão breve)

Pressione a tecla **EMG 1/2 (3)** para **ativar** os canais de emergência. "**EMG**" aparece no LCD. A primeira pressão **ativa** o primeiro canal de emergência configurado. Segunda pressão para **ativar** o segundo canal de emergência configurado e terceira pressão para voltar ao canal ativo. "**EMG**" desaparece do LCD.

Os canais de emergência padrão são os canais **9** e **19**.

Ver os menus **EMG SET 1** y **EMG SET 2** página 51 para configuração dos canais de emergência.

ECHO (pressão longa)

Pressione a tecla **ECHO (3)** durante 2 segundos para **ativar/desativar** a função **ECHO**. **ECHO ON / ECHO OFF** aparece 3 segundos no LCD.

Ver o menu **ECHO SET** página 51 para configuração do echo.

4) SCAN (Busca de Canais) ~ DW (Dupla Escuta)

SCAN (Busca de Canais) (pressão breve)

Pressione a tecla **SCAN (4)** para **ativar** a função **SCAN**. LCD mostra "**SCAN**". A busca para assim que existe um canal ocupado. No modo **SCAN**, rode o botão **PUSH (5)** ou pressione as teclas **UP/DN** para mudar a direção da busca.

Pressione a tecla **SCAN (4)** novamente ou o pedal de emissão **PTT (10)** para sair do **SCAN**. "**SCAN**" desaparece do LCD.

Ver o menu **SCAN TYPE** página 52 para a configuração do tipo de scan.

DW (Dupla Escuta) (pressão longa)

Esta função permite **fazer** um levantamento entre o canal programado e o canal ativo.

Uma pressão longa na tecla **DW (4)** para **ativar** a função **DW**. "**DUAL WATCH**" pisca no LCD.

Pressione e segure tecla **DW (4)** novamente ou o pedal de emissão **PTT (10)** para **sair** da função **DW**.

Ver o menu **DW SETTING** página 52 para a configuração do canal de dupla escuta).

5) BOTÃO DE PRESSÃO ROTATIVO “PUSH”

No modo **POWER ON**, rode o botão **PUSH (5)** para *ajustar* a frequência. No sentido horário para aumentar, para a esquerda para diminuir.

Se a função **SPAN** for ativada, uma pressão breve no botão rotativo **PUSH (5)** permite ajustar a frequência de modo contínuo (ver § **SPAN** página 52).

No modo **MENU**, uma pressão longa na tecla **F (7)** permite ativar este modo (ver § **MENUS** página 50).

1. Rode o botão **PUSH (5)** para selecionar a função
2. Aperte o botão **PUSH (5)** para selecionar o parâmetro da função escolhida. O parâmetro pisca no LCD.
3. Utilize as teclas **UP/DN** do microfone (11) ou rode o botão **PUSH (5)** para modificar o valor do parâmetro.
4. Uma nova pressão no botão **PUSH (5)** permite validar o valor escolhido. O parâmetro para de piscar e, se a função possui mais de um só parâmetro, o parâmetro seguinte pisca no LCD.

Ver o § **TECLAS UP/DN DO MICROFONE** página 50).

6) LCD

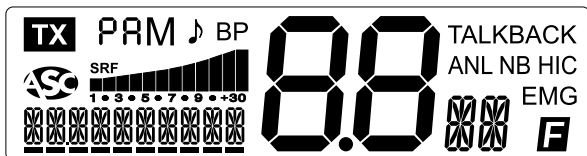

TX	Indica a emissão
PA	Modo PA (Public Address) ativado
AM	Modo AM selecionado
FM	Modo FM selecionado
	Função ROGER BEEP ativada
BP	Função BEEP do teclado ativado
	Automatic Squelch Control ativado
S/RF	O bargraph mostra o nível de recepção S e de emissão RF
TALKBACK	Função TALKBACK ativada
ANL	Filtre ANL ativado (somente no modo AM)
NB	Filtro NB ativado

HI-CUT

EMG



88



Filtro HI-CUT ativado

Canal de emergência ativado (9 ou 19 padrão)

Modo MENU ativado

Indica o canal (grande dígitos)

Indica a banda selecionada (dígitos à direita)

Indica frequência, menus e os valores dos menus.

7) BAND ~ F (Funções)

BAND (pressão breve)

Pressione a tecla **BAND (7)** para movimento rápido saltando 200 kHz nos segmentos **R / B / C / D / E / F / G / H / I / J**.

Ver o menu **BAND NAME** página 53.

F (Funções) (pressão longa)

Pressione a tecla **F (7)** por 2 segundos para *entrar* nos menus e ajustar as diferentes funções. aparece no LCD.

8) MODE ~ ANL/NB/HIC

MODE (pressão breve)

Pressione a tecla **MODE (8)** para *selecionar* o modo de modulação. O modo correspondente é exibido na tela LCD.

Seu modo de modulação deve corresponder ao do seu correspondente.

- Frequência Modulada / **FM**: para comunicações próximas em um campo aberto plano.
- Amplitude Modulação/ **AM**: comunicação em um campo com alívio e obstáculos à meia distância (o mais usado).

ANL/NB/HIC (pressão longa)

NB: Redutor de Ruídos / **ANL**: Limitação do Ruído automático. Estes filtros permitem a redução de ruídos terrestres e algumas interferências de recepção.

HI-CUT : *Corta* as interferências de alta frequência e tem de ser utilizado de acordo com as condições de recepção.

Quando um filtro é ativo, o nome aparece no LCD.

Aperte e mantenha apertada a tecla **ANL/NB/HIC (8)** para *ativar/desativar* os filtros

4 posições: **1** nenhum filtro ativado, **2** filtros ANL e NB ativados, **3** filtro HIC ativado, **4** todos os filtros são ativados.

Padrão: 1.

Nota: O filtro **ANL** só funciona no modo **AM**.

9) TOMADA MICROFONE 6 PINOS

A tomada encontra-se no painel frontal do transceptor e facilita o ajuste mais fácil do equipamento no painel do seu veículo.

Veja Diagrama de Cabeamento página 71.

10) PTT “Push To Talk”

Pressione o pedal de emissão **PTT** (11), para transmitir uma mensagem, **TX** é exibido, solte para ouvir uma comunicação de entrada.

11) TECLAS UP/DN DO MICROFONE

Utilize as teclas **UP/DN** (11) do microfone para selecionar a frequência. **UP** para aumentar a frequência, **DN** para diminuir a frequência.

Ver o § **BOTÃO DE PRESSÃO ROTATIVO «PUSH»** page 49.

A) ALIMENTAÇÃO (13,8 V)

B) CONECTOR DE ANTENA (SO-239)

C) ALTO-FALANTE EXTERNO JACK (8 Ω , Ø 3,5 mm)

D) JACK PARA OPCIONAL PA (Public Address) (8 Ω , Ø 3.5 m)

C) MENUS

A ordem dos 16 menus e tal que descrito seguinte. Porém, a função exibida ao entrar nos menus sera a última função modifica pelo usuário. Qualquer que seja a função, o procedimento e sempre idêntico. Aperte durante 2 segundos a tecla **F** (7) para *entrar* ou *sair* dos menus **F** aparece no LCD.

1. Utilize as teclas **UP/DN** (11) do microfone ou rode o botão **PUSH** (5) para *selecionar* a função a ser ajustada.
2. Aperte o botão **PUSH** (5) para *selecionar* o parâmetro da função escolhida. O parâmetro pisca no LCD.
3. Rode o botão **PUSH** (5) para *modificar* o valor do parâmetro.
4. Uma nova pressão longa no botão **PUSH** (5) permite *validar* o valor escolhido. O parâmetro para de piscar e se a função possui más de um só parâmetro, o parâmetro seguinte pisca no LCD.

Nota: As teclas **UP/DN** (11) do microfone têm o mesmo efeito do que a rotação do botão **PUSH** (5). O pedal de emissão **PTT** (10) *valida* o último ajuste e *sai* dos menus. **F** desaparece do LCD.

1) COLOR

Aperte durante 2 segundos a tecla **F** (7) para *entrar* nos menus. **F** aparece no LCD.

1. Utilize as teclas **UP/DN** do microfone (11) ou rode o botão **PUSH** (5) para *selecionar* a função **COLOR**.
2. Aperte o botão **PUSH** (5). A cor atual pisca no LCD.
3. Utilize as teclas **UP/DN** do microfone (11) ou rode o botão **PUSH** (5) para *escolher* a cor desejada. As sete cores disponíveis são :



vermelho / verde / azul / cyan / amarelo / roxo / azul claro
rE / G / BL / CY / YE / PU / CL

4. Uma nova pressão no botão **PUSH** (5) permite *validar* a cor escolhida. A cor para de piscar. **a)** Refazer desde o ponto 1 para *ajustar* uma outra função ou **b)** Aperte o pedal de emissão **PTT** (10) para *validar e sair* dos **MENUS**.
5. Se nenhuma tecla for apertada, o aparelho sai dos **MENUS** depois de 10 segundos ou com uma nova pressão longa na tecla **F** (7).
A cor padrão é rE, vermelho.

2) KEY BEEP (Beep de teclado)



Aperte durante 2 segundos a tecla **F** (7) para *entrar* nos menus. **F** aparece no LCD.

1. Utilize as teclas **UP/DN** do microfone (11) ou rode o botão **PUSH** (5) para *selecionar* a função **KEY BEEP**.

2. Aperte o botão **PUSH (5)**. O parâmetro atual pisca no LCD.
3. Utilize as teclas **UP/DN** do microfone (11) ou rode o botão **PUSH (5)** para **ativar**  ou **desativar**  a função **KEY BEEP**.
4. Uma nova pressão no botão **PUSH (5)** permite **validar** a escolha. O parâmetro para de piscar. **a)** Refazer desde o ponto **1** para **ajustar** uma outra função ou **b)** Aperte o pedal de emissão **PIT (10)** para **validar e sair** dos **MENUS 5**. Se nenhuma tecla for apertada, o aparelho sai dos **MENUS** depois de 10 segundos ou com uma nova pressão longa na tecla **F (7)**. Quando a função **KEY BEEP** for ativada, um sinal sonoro é emitido quando a tecla é pressionada, a mudança do canal, etc. "**BP**" aparece no LCD O parâmetro padrão é 

3) ROGER BEEP

Aperte durante 2 segundos a tecla **F (7)** para **entrar** nos menus.  aparece no LCD.

1. Utilize as teclas **UP/DN** do microfone (11) ou rode o botão **PUSH (5)** para **selecionar** a função **ROGER BEEP**.
2. Aperte o botão **PUSH (5)**. O parâmetro atual pisca no LCD.
3. Utilize as teclas **UP/DN** do microfone (11) ou rode o botão **PUSH (5)** para **ativar**  ou **desativar**  a função **ROGER BEEP**.
4. Uma nova pressão no botão **PUSH (5)** permite **validar** a escolha. O parâmetro para de piscar. **a)** Refazer desde o ponto **1** para **ajustar** uma outra função ou **b)** Aperte o pedal de emissão **PIT (10)** para **validar e sair** dos **MENUS**.
5. Se nenhuma tecla for apertada, o aparelho sai dos **MENUS** depois de 10 segundos ou com uma nova pressão longa na tecla **F (7)**.

Quando a função **ROGER BEEP** for ativada,  aparece no LCD.

O Roger Beep emite um bip quando o pedal de emissão **PIT (10)** é solto para deixar a palavra ao chamado. Historicamente, o Radioamador é o modo de comunicação "simplex", ou seja, não é possível falar e ouvir ao mesmo tempo (como no caso do telefone, por exemplo), era costume de dizer "Roger" quando eles tinham acabado de falar para avisar o interlocutor que poderia falar. A palavra "Roger" foi substituída por um "Beep" significativo, daí o nome "Roger Beep".

O parâmetro padrão é .

4) EMG SET 1

Aperte durante 2 segundos a tecla **F (7)** para **entrar** nos menus.  aparece no LCD.

1. Utilize as teclas **UP/DN** do microfone (11) ou rode o botão **PUSH (5)** para **selecionar** a função **EMG SET 1**.
2. Aperte o botão **PUSH (5)**. O canal de emergência 1 pisca no LCD.
3. Utilize as teclas **UP/DN** do microfone (11) ou rode o botão **PUSH (5)** para

selecionar o canal de emergência 1.

4. Uma nova pressão no botão **PUSH (5)** permite **validar** o canal. O canal para de piscar. O segundo parâmetro, a banda, pisca no LCD.
5. Utilize as teclas **UP/DN (11)** no microfone ou rode o botão **PUSH (5)** para **selecionar** a banda de frequência nos segmentos **A / B / C / D / E / F / G / H / I / J**.
6. Uma nova pressão no botão **PUSH (5)** permite **validar** a banda escolhida. A banda para de piscar. O terceiro parâmetro, o modo, pisca no LCD.
7. Utilize as teclas **UP/DN (11)** no microfone ou rode o botão **PUSH (5)** para **selecionar** o modo AM ou FM.
8. Uma nova pressão no botão **PUSH (5)** permite **validar** o modo. O modo para de piscar. **a)** Refazer desde o ponto **1** para **ajustar** uma outra função ou **b)** Aperte o pedal de emissão **PIT (10)** para **validar e sair** dos **MENUS**.
9. Se nenhuma tecla for apertada, o aparelho sai dos **MENUS** depois de 10 segundos ou com uma nova pressão longa na tecla **F (7)**. Quando um canal de emergência é ativo, "**EMG**" aparece no LCD. O Canal de Emergência 1 padrão é o canal **9**. Ver o § **EMG 1/2** página 48.

5) EMG SET 2

Aperte durante 2 segundos a tecla **F (7)** para **entrar** nos menus.  aparece no LCD.

1. Utilize as teclas **UP/DN (11)** no microfone ou rode o botão **PUSH (5)** para **selecionar** a função **EMG SET 2**. Os pontos **2 a 9** são idênticos ao § **EMG SET 1**. Quando um canal de emergência é selecionado, "**EMG**" aparece no LCD. Quando um canal de emergência é ativo, "**EMG**" aparece no LCD. O Canal de Emergência 2 padrão é o canal **19**. Ver o § **EMG 1/2** página 48.

6) ECHO SET

Aperte durante 2 segundos a tecla **F (7)** para **entrar** nos menus.  aparece no LCD.

1. Utilize as teclas **UP/DN (11)** no microfone ou rode o botão **PUSH (5)** para **selecionar** a função **ECHO SET**.
2. Aperte o botão **PUSH (5)**. O delay da função **ECHO** pisca no LCD.
3. Utilize as teclas **UP/DN (11)** no microfone ou rode o botão **PUSH (5)** para **definir** o valor do delay de **1** até **32** (padrão **32**).
4. Uma nova pressão no botão **PUSH (5)** para **validar** o valor do delay. O delay para de piscar. O segundo parâmetro, o time, pisca no LCD.
3. Utilize as teclas **UP/DN (11)** no microfone ou rode o botão **PUSH (5)** para **definir** o valor do time de **1** até **32** (padrão **32**).
6. Uma nova pressão no botão **PUSH (5)** permite **validar** a valor do time. O time

para de piscar. **a)** Refazer desde o ponto 1 para *ajustar* uma outra função ou **b)** Aperte o pedal de emissão (10) para *validar e sair* dos **MENUS**.

7. Se nenhuma tecla for apertada, o aparelho sai dos **MENUS** depois de 10 segundos ou com uma nova pressão longa na tecla **F (7)**.

Ver o § **ECHO** página 48.

7) DW SETTING (Ajuste Dupla Escuta)

Aperte durante 2 segundos a tecla **F (7)** para *entrar* nos menus. **F** aparece no LCD.

1. Utilize as teclas **UP/DN** do microfone (11) ou rode o botão **PUSH (5)** para *seleccionar* a função **DW SETTING**.
2. Aperte o botão **PUSH (5)**. O canal de dupla escuta pisca no LCD.
3. Utilize as teclas **UP/DN** do microfone (11) ou rode o botão **PUSH (5)** para *seleccionar* o canal de dupla escuta.
4. Uma nova pressão no botão **PUSH (5)** permite *validar* o canal. O canal para de piscar. O segundo parâmetro, a banda, pisca no LCD.
5. Utilize as teclas **UP/DN** (11) no microfone ou rode o botão **PUSH (5)** para *seleccionar* a banda de frequência nos segmentos **A / B / C / D / E / F / G / H / I / J**.
6. Uma nova pressão no botão **PUSH (5)** permite *validar* a banda escolhida. A banda para de piscar. O terceiro parâmetro, o modo, pisca no LCD.
7. Utilize as teclas **UP/DN** (11) no microfone ou rode o botão **PUSH (5)** para *seleccionar* o modo AM ou FM.
8. Uma nova pressão no botão **PUSH (5)** permite *validar* o modo. O modo para de piscar. **a)** Refazer desde o ponto 1 para *ajustar* uma outra função ou **b)** Aperte o pedal de emissão **PTT (10)** para *validar e sair* dos **MENUS**.
9. Se nenhuma tecla for apertada, o aparelho sai dos **MENUS** depois de 10 segundos ou com uma nova pressão longa na tecla **F (7)**.

O Canal de dupla escuta padrão é o canal **Q**

Ver o § **DW (Dupla Escuta)** página 48.

8) SCAN TYPE

Aperte durante 2 segundos a tecla **F (7)** para *entrar* nos menus. **F** aparece no LCD.

1. Utilize as teclas **UP/DN** do microfone (11) ou rode o botão **PUSH (5)** para *seleccionar* a função **SCAN TYPE**.
2. Aperte o botão **PUSH (5)**. O parâmetro atual pisca no LCD.
3. Utilize as teclas **UP/DN** do microfone (11) ou rode o botão **PUSH (5)** para *seleccionar* o tipo de scan. **SQ** Squelch ou **L** time.
4. Uma nova pressão no botão **PUSH (5)** permite *validar* a escolha. O parâmetro para de piscar. **a)** Refazer desde o ponto 1 para *ajustar* uma outra função ou **b)** Aperte o pedal de emissão **PTT (10)** para *validar e sair* dos **MENUS**.
5. Se nenhuma tecla for apertada, o aparelho sai dos **MENUS** depois de 10 segundos ou com uma nova pressão longa na tecla **F (7)**.

O tipo de scan padrão é **SQ**.

Ver § **SCAN** página 48.

9) SWR

Aperte durante 2 segundos a tecla **F (7)** para *entrar* nos menus. **F** aparece no LCD.

1. Utilize as teclas **UP/DN** do microfone (11) ou rode o botão **PUSH (5)** para *seleccionar* a função **SWR**.
2. Aperte o botão **PUSH (5)**. O canal, a banda e o modo piscam no LCD.
3. Aperte o pedal de emissão **PTT (10)**, o valor da ROE é exibido. Nesta função o fate de pressionar o pedal de emissão **PTT(10)** não sai dos **MENUS** (tal como na função **RF POWER**).
4. Se nenhuma tecla for apertada, o aparelho sai dos **MENUS** depois de 10 segundos ou com uma nova pressão longa na tecla **F (7)**.

10) SPAN

Aperte durante 2 segundos a tecla **F (7)** para *entrar* nos menus. **F** aparece no LCD.

1. Utilize as teclas **UP/DN** do microfone (11) ou rode o botão **PUSH (5)** para *seleccionar* a função **SPAN**.
2. Aperte o botão **PUSH (5)**. O parâmetro atual pisca no LCD.
3. Utilize as teclas **UP/DN** do microfone (11) ou rode o botão **PUSH (5)** para *ativar* **On/desativar** **Off** a função **SPAN**.
4. Uma nova pressão no botão **PUSH (5)** permite *validar* a escolha. O parâmetro para de piscar. **a)** Refazer desde o ponto 1 para *ajustar* uma outra função ou **b)** Aperte o pedal de emissão **PTT (10)** para *validar e sair* dos **MENUS**.
5. Se nenhuma tecla for apertada, o aparelho sai dos **MENUS** depois de 10 segundos ou com uma nova pressão longa na tecla **F (7)**.

Quando a função é ativa, a frequência pode ser ajustada em contínuo. Uma pressão breve no botão **PUSH(5)** exibe uma pequena barra abaixo de uma das decimais da frequência. **1** Pressione várias vezes até *seleccionar* a decimal desejada. **2** Utilize as teclas **UP/DN** (11) no microfone ou rode o botão **PUSH (5)** para *aumentar/diminuir* a frequência de forma contínua com a banda e o canal.

Nota: a dois últimas decimais podem piscar quando a frequência não corresponde exatamente ao canal exibido.

O parâmetro padrão é **On**.

11) MIC TYPE

O PRESIDENT RONALD 10/12 M pode ser utilizado tanto com um microfone electret que dinâmico 6 pinos PRESIDENT (ver página 71).

Aperte durante 2 segundos a tecla **F (7)** para *entrar* nos menus. **F** aparece no LCD.

1. Utilize as teclas **UP/DN** do microfone (11) ou rode o botão **PUSH (5)** para *selecionar* a função **MIC TYPE**.
2. Aperte o botão **PUSH (5)**. O parâmetro atual pisca no LCD.
3. Utilize as teclas **UP/DN** do microfone (11) ou rode o botão **PUSH (5)** para *selecionar* o tipo de microfone **EL_{EC}** (electret) ou **d_{YN}** (dinâmico).
4. Uma nova pressão no botão **PUSH (5)** permite *validar* a escolha. O parâmetro para de piscar. **a)** Refazer desde o ponto **1** para *ajustar* uma outra função ou **b)** Aperte o pedal de emissão **PTT (10)** para *validar e sair* dos **MENUS**.
5. Se nenhuma tecla for apertada, o aparelho sai dos **MENUS** depois de 10 segundos ou com uma nova pressão longa na tecla **F (7)**.
O tipo de microfone padrão é **EL_{EC}** (electret).

12) MICRO GAIN

Aperte durante 2 segundos a tecla **F (7)** para *entrar* nos menus. **[F]** aparece no LCD.

1. Utilize as teclas **UP/DN** do microfone (11) ou rode o botão **PUSH (5)** para *selecionar* a função **MIC GAIN**.
2. Aperte o botão **PUSH (5)**. O bargraph em baixo das frequências pisca no LCD.
3. Utilize as teclas **UP/DN** do microfone (11) ou rode o botão **PUSH (5)** para *umentar/diminuir* o nível do Micro Gain (10 níveis de 1 até 10)
4. Uma nova pressão no botão **PUSH (5)** permite *validar* o nível. O bargraph para de piscar. **a)** Refazer desde o ponto **1** para *ajustar* uma outra função ou **b)** Aperte o pedal de emissão **PTT (10)** para *validar e sair* dos **MENUS**.
5. Se nenhuma tecla for apertada, o aparelho sai dos **MENUS** depois de 10 segundos ou com uma nova pressão longa na tecla **F (7)**.
O valor do nível do Mic Gain e exibido cada vez que é pressionado o pedal de emissão **PTT (10)**.
O nível padrão é o nível 5.

13) RF GAIN

Aperte durante 2 segundos a tecla **F (7)** para *entrar* nos menus. **[F]** aparece no LCD.

1. Utilize as teclas **UP/DN** do microfone (11) ou rode o botão **PUSH (5)** para *selecionar* a função **RF GAIN**.
2. Aperte o botão **PUSH (5)**. O bargraph em baixo das frequências pisca no LCD.
3. Utilize as teclas **UP/DN** do microfone (11) ou rode o botão **PUSH (5)** para *umentar/diminuir* o nível do RF Gain (10 níveis de 1 até 10)
4. Uma nova pressão no botão **PUSH (5)** permite *validar* o nível. O bargraph para de piscar. **a)** Refazer desde o ponto **1** para *ajustar* uma outra função ou **b)** Aperte o pedal de emissão **PTT (10)** para *validar e sair* dos **MENUS**.
5. Se nenhuma tecla for apertada, o aparelho sai dos **MENUS** depois de 10 segundos ou com uma nova pressão longa na tecla **F (7)**.

O valor do nível do RF Gain e exibido em permanência em baixo da frequência.

- **RF GAIN** permite ajustar a sensibilidade em recepção.
- O nível padrão é o nível 10.

14) BAND NAME

1. Aperte a tecla **BAND (7)** para *selecionar* a banda a ser modificada.
2. Aperte durante 2 segundos a tecla **F (7)** para *entrar* nos menus. **[F]** aparece no LCD.
3. Utilize as teclas **UP/DN** do microfone (11) ou rode o botão **PUSH (5)** para *selecionar* a função **BAND NAME**.
4. Aperte o botão **PUSH (5)**. o primeiro dígito pisca no LCD.
5. Utilize as teclas **UP/DN** do microfone (11) ou rode o botão **PUSH (5)** para *escolher* o caráter do primeiro dígito.
6. Uma nova pressão no botão **PUSH (5)** para *validar* o primeiro dígitos. O segundo dígito pisca no LCD.
7. Utilize as teclas **UP/DN** do microfone (11) ou rode o botão **PUSH (5)** para *escolher* o caráter do segundo dígito.
8. Uma nova pressão no botão **PUSH (5)** para *validar* o novo nome atribuído à banda escolhido no ponto 1. O segundo dígito para de piscar. **a)** Refazer desde o ponto **1** para *modificar* uma outra banda ou **b)** Aperte o pedal de emissão **PTT (10)** para *validar e sair* dos **MENUS**.
9. Se nenhuma tecla for apertada, o aparelho sai dos **MENUS** depois de 10 segundos ou com uma nova pressão longa na tecla **F (7)**.
Esta função permite renomear as bandas com dois dígitos.

O nome das bandas padrão é **A / B / C / D / E / F / G / H / I / J**.

Ver o menu **RESET BAND** página 54.

15) PA SETTING

Aperte durante 2 segundos a tecla **F (7)** para *entrar* nos menus. **[F]** aparece no LCD.

1. Utilize as teclas **UP/DN** do microfone (11) ou rode o botão **PUSH (5)** para *selecionar* a função **PA SETTING**.
2. Aperte o botão **PUSH (5)**. **PA** pisca no LCD.
3. Utilize as teclas **UP/DN** do microfone (11) ou rode o botão **PUSH (5)** para *escolher* **PA** ou **In**.
4. Uma nova pressão no botão **PUSH (5)** permite *validar* a escolha. O parâmetro para de piscar. **a)** Refazer desde o ponto **1** para *ajustar* uma outra função ou **b)** Aperte o pedal de emissão **PTT (10)** para *validar e sair* dos **MENUS**.
5. Se nenhuma tecla for apertada, o aparelho sai dos **MENUS** depois de 10 segundos ou com uma nova pressão longa na tecla **F (7)**.

PR: a **modulação do microfone** e as **mensagens recebidas** são transmitidas hacia o alto-falante do Public Address conectado no jack PA.SP. (D).

In: a **modulação do microfone** é transmitida hacia o alto-falante do Public Address conectado no jack PA.SP. (D). As mensagens recebidas são transmitidas hacia o alto-falante do aparelho ou o alto-falante externo opcional conectado no jack EXT.SP. (C).

O tipo padrão é **PR**.

Ver o § **RÁDIO/PA** página 54.

16) RESET BAND / RESET ALL

Aperte durante 2 segundos a tecla **F** (7) para **entrar** nos menus. **RE** aparece no LCD.

1. Utilize as teclas **UP/DN** do microfone (11) ou rode o botão **PUSH** (5) para **selecionar** a função **RESET BAND**.
2. Aperte o botão **PUSH** (5). **BAND** pisca no LCD.
3. Utilize as teclas **UP/DN** do microfone (11) ou rode o botão **PUSH** (5) para **escolher BAND** ou **ALL**. O aparelho sai dos **MENUS**.
5. Se nenhuma tecla for apertada, o aparelho sai dos **MENUS** depois de 10 segundos ou com uma nova pressão longa na tecla **F** (7).

RESET BAND permite reiniciar o nome de todas as bandas. Ver o § **BAND NAME** página 53.

RESET ALL permite reiniciar todos os parâmetros de fábrica.

D) FUNÇÕES COM O PEDAL DE EMISSÃO PTT

3 funções suplementares estão disponíveis. Para **ativar/desativar** uma função, aperte e mantenha apertado o pedal de emissão **PTT** (10) e logo aperte outra tecla ou botão.

1) RF POWER

- Aperte e mantenha apertado o pedal de emissão **PTT** (10) e depois rode o botão **PUSH** (5) para **aumentar/diminuir** o **RF POWER**.
O bargraph indica a potência mínima (1 barra) e máxima (12 barras).
Esta função permite ajustar a potência de emissão do seu aparelho.

2) TALKBACK / TALKBACK LEVEL

- Aperte e mantenha apertado o pedal de emissão **PTT** (10) e depois aperte a tecla **BAND** (7) para **ativar/desativar** a função **TALKBACK**.
- Quando a função **TALKBACK** é ativa, aperte e mantenha apertado o pedal de emissão **PTT** (10) e depois rode o botão **PUSH** (5) para **aumentar/diminuir** o volume do **TALKBACK**.

Esta função permite escutar sua própria modulação no alto-falante interno ou externo opcional conectado no jack EXT.SP. (C).

3) RÁDIO/PA (Public Address)

- Aperte e mantenha apertado o pedal de emissão **PTT** (10) e depois aperte a tecla **MODE** (8) para alternar entre os modos **RÁDIO** e **PA** (Public Address). No modo **PA**, uma pressão no pedal de emissão **PTT** (10) exibe o valor do volume de **0** até **56** comandado pelo botão **VOL** (1). **PR** aparece no LCD no lugar dos canais.

Ver o menu **PA SETTING** página 53.

TOT (Time Out Timer)

Si o pedal **PTT** (10) for mantido pressionado por mais de 5 minutos, o LCD pisca e a emissão se termina. Um bipe é emitido até soltar o pedal **PTT** (10).

E) CARACTERÍSTICAS TÉCNICAS

1) GERAL

- Modos de modulação : AM / FM
- Faixas de frequência : de 28,000 MHz a 29,700 MHz
: de 24,890 MHz a 24,990 MHz
- Antena de impedância : 50 ohms
- Fonte de alimentação : 13,8 V
- Dimensões (em mm) : 125 (L) x 175 (P) x 45 (A) cm
: 4,92 (L) x 6,89 (P) x 1,77 (A) polegadas
- Peso : 0,9 kg / 1,98 lbs
- Acessórios fornecidos : Microfone UP / DOWN ,com o apoio ,suporte de montagem , parafusos e cabo de alimentação fundida .

2) TRANSMISSÃO

- Subsídio de frequência : + / - 300 Hz
- Potência da portadora : 13 W AM (50 W PEP)/ 35 W FM
- Interferência Transmissão : inferior a - 50 dBc
- Resposta de áudio : 300 Hz a 3 KHz em AM / FM / USB / LSB
- Emissão de poder no canal adjacente : inferior a 20 μ W
- Sensibilidade do microfone : 3,0 mV
- Drain : 7 A máx. (com modulação)
- Modulada distorção do sinal : 2%

3) RECEPÇÃO

- Maxi . sensibilidade em 20 dB SINAD : 0,7 mV - 110 dBm (AM)
0,35 mV - 116 dBm (FM)
- Resposta de frequência : 300 Hz a 3 kHz em AM / FM
- Seletividade de canal adjacente : 60 dB
- Potência máxima de áudio : 3 W
- Sensibilidade do Squelch : mínimo 0,2 mV - 120 dBm
máximo 1 mV - 47 dBm
- Taxa de rejeição de imagem de frequência : 60 dB
- Rej frequência intermediária : 70 dB
- Drain : 500 mA máximo

F) RESOLUÇÃO DE PROBLEMAS

1) O SEU TRANSCCEPTOR NÃO TRANSMITE OU SUA TRANSMISSÃO É DE MÁ QUALIDADE

Verifique que:

- A antena está corretamente ligada e se o SWR está ajustado.
- O microfone está conectado corretamente.
- A potência do **RF POWER** seja máxima (veja § **RF POWER** página 54).
- O valor do **MIC GRAIN** seja máximo (veja § **MIC GAIN** página 53).

2) SEU TRANSCCEPTOR NÃO RECEBE OU RECEPÇÃO É FRACA

Verifique que:

- O nível do silenciador é ajustado adequadamente.
- O volume está ajustado para um nível confortável.
- A antena está corretamente ligada e se o SWR está ajustado.
- Você está usando o mesmo modo de modulação como o seu correspondente.
- O valor do **RF GRAIN** seja máximo (veja § **RF GAIN** página 53).

3) SEU TRANSCCEPTOR NÃO ACENDE

- Verifique a fonte de alimentação.
- Verifique a fiação de conexão.
- Verifique o fusível.

G) GLOSSÁRIO

ALFABETO FONÉTICO INTERNACIONAL

A Alpha	H Hotel	O Oscar	V Victor
B Bravo	I India	P Papa	W Whiskey
C Charlie	J Juliett	Q Quebec	X X-ray
D Delta	K Kilo	R Romeo	Y Yankee
E Echo	L Lima	S Sierra	Z Zulu
F Foxtrott	M Mike	T Tango	
G Golf	N November	U Uniform	



CONDIÇÕES GERAIS DE GARANTIA

Este dispositivo é garantia de **2 anos** para peças e mão de obra no país de compra, contra qualquer defeito de fabrico validados pelo nosso departamento técnico. * O serviço de pós-venda de PRESIDENTE reserva-se o direito de não aplicar a garantia se uma avaria é causada por uma antena diferente daqueles distribuídos pelo Presidente , e se disse antena está na origem da avaria. Uma extensão de garantia de **3 anos** é proposto de forma sistemática para a compra e o uso de uma antena PRESIDENTE , trazendo a duração total da garantia de **5 anos**. Para ser válido, o certificado de garantia deve ser devolvido no prazo de 30 dias após a data da compra para o serviço pós-venda da empresa Groupe presidente Electronics, ou qualquer subsidiária estrangeira.

Recomenda-se a leitura atenta das seguintes condições e respeitá-las , sob pena de perder o benefício .

- Para ser válido o certificado de garantia deve ser devolvido para nós , o mais tardar um mês após a compra.
 - Por favor, preencha devidamente o certificado de garantia , no lado direito da página , retire -o (parte a ser removido marcado pela linha pontilhada) e enviá-lo de volta.
 - Qualquer reparo em garantia será gratuito e os custos de entrega de retorno serão suportados pela nossa empresa.
 - A prova de compra deve ser necessariamente incluído com o dispositivo a ser reparado.
 - As datas listadas no certificado de garantia e comprovante de compra devem corresponder.
 - Não prossiga com a instalação do dispositivo sem ler o manual do usuário .
 - Sem peça de reposição será enviada nem trocados pelos nossos serviços dentro da garantia.
- A garantia é válida apenas no país de compra.

Exclusões (não são cobertos):

- Os danos causados por acidente, choque ou embalagem inadequada .
- Transistores de potência , microfones, luzes , fusíveis e do não respeito da instalação e utilização de especificações (incluindo, mas não limitado a antena usada com muito alta potência, transistores de potência de saída final (SWR), inversão de polaridade , conexões ruins, sobretensão, ...)
- A garantia não pode ser estendida devido à não disponibilidade do dispositivo enquanto ele está sendo atendido na nossa estação de serviços técnicos , nem por uma alteração de um ou mais componentes ou peças de reposição.
- Transceptores que foram modificados . A aplicação da garantia é excluída em caso de modificação ou má manutenção feita por um terceiro não aprovado pela nossa empresa.

Se você notar falhas de funcionamento:

- Verifique a fonte de alimentação do seu aparelho e a qualidade do fusível.

- Verifique se a antena , o microfone estão conectados corretamente.
- Verifique se o nível do silenciador é ajustado corretamente , a configuração programada é a correta ...
- No caso de o dispositivo não estiver na garantia , a reparação e devolução do aparelho será cobrado.
- Todos os documentos relacionados devem ser preservados mesmo após o fim do período de garantia e se você revender seu dispositivo, dado ao novo proprietário para o pós-venda de acompanhamento.
- Em caso de avaria verdadeiro, por favor contacte o seu representante primeiro , pois eles vão decidir as medidas a tomar .
- No caso de uma intervenção não coberto pela garantia , a estimativa será estabelecido antes de qualquer reparo.

Obrigado por sua confiança na qualidade e experiência PRESIDENTE. Recomendamos que você leia atentamente este manual para que você esteja completamente satisfeito com sua compra. Não se esqueça de devolver o certificado de garantia destacável no lado direito desta página , é muito importante para a identificação do seu dispositivo durante uma possível prestação de nossos serviços.

Gerente Técnico e
Gerente da Qualidade

Date de compra:

Tipo : Radio Amador RONALD 10/12 M

Nº de série :



SEM O SELO DO DISTRIBUIDOR A GARANTIA NÃO SERÁ VÁLIDA





CONDIÇÕES GERAIS DE GARANTIA

Este aparelho tem uma garantia de **2 anos** para peças e mão de obra no país de compra, contra qualquer defeito de fabricação reconhecido pelo nosso departamento técnico. O laboratório de SPV PRESIDENT reserva-se o direito de não aplicar a garantia em caso de dano que tenha sido causado por uma antena não distribuída pela marca PRESIDENT. Uma garantia estendida de **3 anos** será aplicada para a compra simultânea de um aparelho e de uma antena da marca PRESIDENT, aumentando a garantia total de **5 anos**. Para validar sua garantia, efetue a inscrição on-line no site PRESIDENT ELECTRONICS, www.president-electronics.us/warranty-registration no prazo de 30 dias a partir da data da compra. Você também pode acessar a página de registro de garantia usando seu smartphone para ler (o aplicativo deve estar disponível) o código QR. Você receberá um e-mail de confirmação da inscrição de garantia. Recomendamos que você guarde uma cópia deste e-mail.

Qualquer reparo sob garantia será sem carga e os custos de entrega de retorno serão suportados por PRESIDENT. A prova de compra deve imperativamente estar junta em caso do retorno de um produto a ser reparado. As datas da inscrição e da prova de compra devem corresponder.

No caso em que a intervenção não é coberta pela garantia serão faturados as peças, a mão de obra e os custos de transporte.

Nenhuma peça de reposição será enviada, pelo nosso departamento técnico, com base na garantia.

Não prossiga com a instalação do dispositivo sem ler o manual do usuário.

A garantia é válida somente no país de compra.

Esta garantia não cobre:

- Os danos provocados por acidentes tais como choques, quedas, incêndios ou embalagens defeituosas, negligência, ou manutenção inadequada.
- O desgaste normal de um produto (transistores de potência, microfones, luzes, fusíveis), o uso indevido (incluindo mas não se limitando à antena mal ajustada, SWR [relação de ondas estacionárias] excessiva ou muito grande, [superior a 2], inversão de polaridade, ligações erradas, sobretensão, etc.), a não observância das características de instalação e uso.
- A garantia não pode ser estendida devido à indisponibilidade do aparelho enquanto ele está sendo reparado pelo SPV PRESIDENT, nem por a troca de um ou mais componentes ou peças de reposição.
- Os reparos e/ou modificações feitas por terceiros sem a aprovação da empresa PRESIDENT.

Se você observar falhas de funcionamento:

- Verifique a fonte de alimentação do aparelho e a qualidade do fusível.
- Verifique se a antena, o microfone estão corretamente conectados.
- Verifique se o nível do silenciador squelch está devidamente ajustado; a configuração programada é a correta.
- Verifique os fios dos vários conectores, tomadas de antena, microfone e fonte de alimentação.
- Em caso de um real mau funcionamento, consulte primeiro seu provedor. Ele decidirá que medidas devem ser tomadas.

No caso de uma intervenção não coberta pela garantia ou fora do prazo, você ainda terá possibilidade de fazer inspecionar ou reparar o seu aparelho. Uma estimativa será estabelecida antes de qualquer reparo.

Você confiou na experiência e na qualidade da PRESIDENT e nós apreciamos isso. Para estar completamente satisfeito com a sua compra, por favor leia atentamente este manual.

Gerente Técnico
e
Gerente da Qualidade

Registro de Garantia



Części oznaczone  dotyczą wyłącznie USA, a części oznaczone  odnoszą się do UE.

 **Ostrzeżenie - sugestia 65:** produkt zawiera chemikalia znane Stanowi Kalifornia, które mogą powodować raka lub wady wrodzone, względnie inne szkodliwe skutki rozrodczości.

OSTRZEŻENIE!

- *Bardzo wysoka moc wyjściowa nadajnika ! W przypadku występowania wysokich temperatur należy zainstalować nadajnik w dobrze wentylowanym miejscu.*
- *Korzystanie z tego sprzętu wymaga posiadania amatorskiej licencji radiowej.*
- *Przed rozpoczęciem używania należy uważać, aby nigdy nie prowadzić transmisji bez uprzedniego podłączenia anteny (połączenie, 'B' umieszczone na tylnym panelu urządzenia) lub bez ustawiania SWR (Standing Wave Ratio)! Nieprzestrzeganie tych zaleceń może spowodować zniszczenie wzmacniacza mocy, który nie jest objęty gwarancją.*

Gwarancja tego CB radia jest ważna tylko w kraju zakupu.

Witamy w świecie radia CB nowej generacji. Innowacyjna linia produktów marki PRESIDENT tworzy gamę urządzeń nadawczo-odbiorczych najwyższej jakości. PRESIDENT RONALD 10/12 M jest nowym krokiem w dziedzinie komunikacji i stanowi najlepszy wybór dla najbardziej wymagających użytkowników, dzięki zastosowaniu najnowszej technologii gwarantującej bezprecedensową jakość. Aby mieć pewność, że możliwości tego CB radia są maksymalnie wykorzystane, przed zainstalowaniem i użyciem PRESIDENT RONALD 10/12 M zaleca się uważnie przeczytać niniejszą instrukcję.

A) INSTALACJA

1) GDZIE I JAK ZAMONTOWAĆ CB RADIO

- Z prostego i praktycznego punktu widzenia należy wybrać miejsce ergonomiczne, najbardziej odpowiednie do montażu.
- Radio CB nie powinno przeszkadzać kierowcy ani pasażerom.
- Należy pamiętać, aby zapewnić odpowiednie ułożenie i zabezpieczenie różnych przewodów (np. zasilanie, antena, okablowanie akcesoriów), aby w żaden sposób nie przeszkadzały one w prowadzeniu pojazdu.
- Aby zainstalować sprzęt, należy użyć dostarczonej w zestawie obejmy (1) i wkrętów samowiertujących (2) (średnica wiercenia 3,2 mm). Podczas wiercenia deski rozdzielczej należy uważać, aby nie uszkodzić instalacji elektrycznej pojazdu.

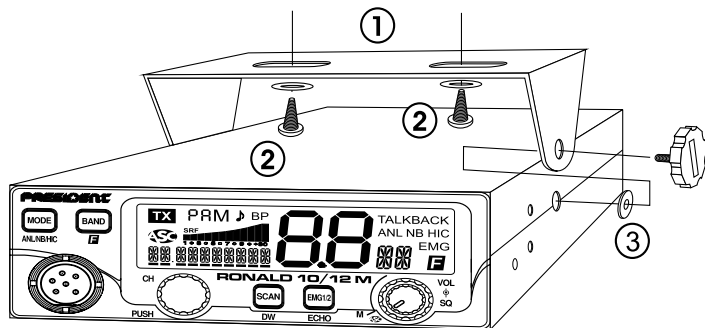

- Należy pamiętać, aby włożyć gumowe podkładki (3) pomiędzy CB radio a obejmę, ponieważ pochłaniają one wstrząsy, a ponadto umożliwia to dokładne dopasowanie i zamocowanie zestawu.
- Wybrać miejsce, w którym zostanie umieszczony uchwyt mikrofonu. Należy pamiętać, że przewód mikrofonu nie może utrudniać kierowcy prowadzenia pojazdu.

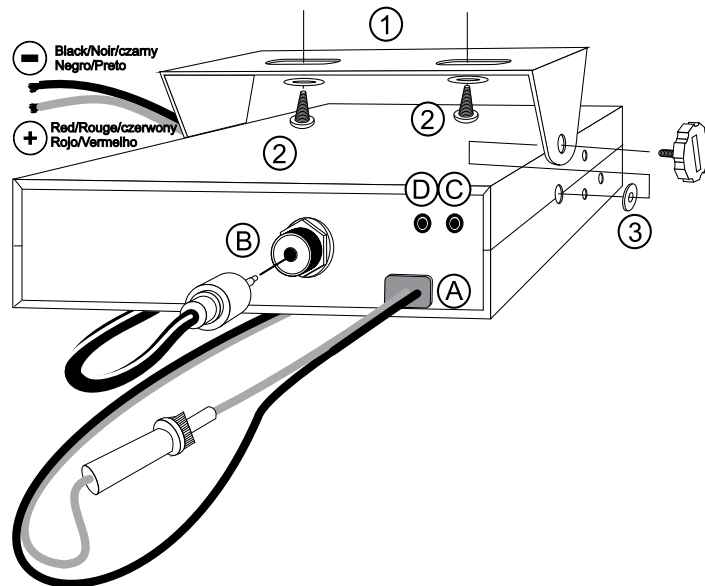

UWAGA: Ponieważ CB radio posiada przednie gniazdo mikrofonu, można go zamontować w desce rozdzielczej. W takim przypadku należy dodać zewnętrzny głośnik dla poprawienia jakości dźwięku komunikowania (złącze EXT SP umieszczone na tylnym panelu: C). Można zwrócić się do sprzedawcy o poradę dotyczącą montażu radia CB.

2) INSTALACJA ANTENY

a) Wybór anteny

- W przypadku CB radia - im dłuższa antena, tym lepszy zasięg. Sprzedawca będzie pomocny w wyborze odpowiedniej anteny.

b) Antena przenośna (magnetyczna)

- Należy zamocować ją na pojeździe, na maksymalnie dużej powierzchni metalowej (płaszczyzna uziemienia), z dala od przedniej szyby.
- Jeśli jest już zainstalowana antena radiowa, antena radia CB powinna być wyższa.

- Istnieją dwa rodzaje anten: wstępnie strojone, które powinny być stosowane na dobrej płaszczyźnie podłoża (np. dach samochodu lub pokrywa bagażnika), i montażowe (do strojenia), które zapewniają znacznie większy zasięg i mogą być użyte na mniejszych płaszczyznach uziemienia (zob. § **JAK USTAWIĆ SWR - poniżej**).
- W przypadku anteny, która musi być zamocowana za pomocą wierceń, niezbędny jest dobry kontakt między anteną a płaszczyzną uziemienia (masą). W tym celu należy delikatnie oczyścić z lakieru powierzchnię, na której ma być umieszczona śruba i gwiaździsta podkładka dociągająca.
- Należy uważać, aby kabel koncentryczny nie został zgnieciony lub spłaszczony (ponieważ grozi to przerwaniami i / lub zwarciami).
- Podłączyć antenę (B)

c) Antena stała

- Antena stała powinna być zainstalowana w jak najbardziej otwartej (nieosłoniętej) przestrzeni. Jeśli jest przymocowana do masztu, prawdopodobnie konieczne będzie pozostawienie jej w miejscu zamocowania, przy spełnieniu obowiązujących wymogów prawnych (należy zasięgać porady profesjonalnej). Wszystkie anteny i akcesoria PREESIDENT są zaprojektowane tak, aby zapewnić maksymalną wydajność dla każdego radiotelefonu pozostającego w zasięgu.

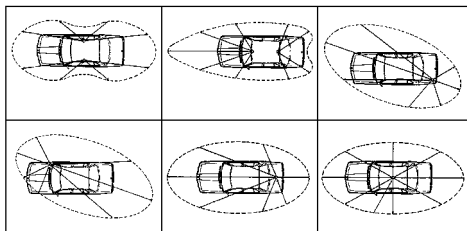

Przykłady promieniowania sygnału

3) POŁĄCZENIE ZASILANIA

PRESIDENT RONALD 10/12 M jest zabezpieczony przed pomyłkowym odwróceniem polaryzacji zasilania. Przed włączeniem należy jednak sprawdzić wszystkie połączenia. Urządzenie musi być zasilane napięciem stałym 12 V (A). Większość współczesnych samochodów i ciężarówek ma podłączony minus do masy. Można to sprawdzić upewniając się, że biegun ujemny akumulatora jest podłączony do bloku silnika lub do nadwozia/karoserii. W razie wątpliwości należy skonsultować się ze sprzedawcą.

UWAGA: Samochody ciężarowe mają na ogół dwie baterie i instalację elektryczną o napięciu 24 V. W takim przypadku konieczne będzie umieszczenie w obwodzie

elektrycznym przetwornicy 24/12 V (CV 24/12 PRESIDENT). Poniższe etapy połączenia należy wykonać po odłączeniu kabla zasilającego od zestawu:

- Sprawdzić, czy akumulator ma napięcie 12 V.
- Znaleźć dodatnie i ujemne zaciski baterii (+/plus jest czerwony, a -/minus jest czarny). Jeśli konieczne jest wydłużenie przewodu zasilającego, należy użyć tego samego lub kabla o lepszych parametrach.
- Konieczne jest podłączenie radia CB do stałego (+) i (-). Zaleca się podłączenie kabla zasilającego bezpośrednio do akumulatora, ponieważ podłączenie kabla nadajnika do okablowania radia samochodowego lub innych części obwodu elektrycznego może w niektórych przypadkach zwiększyć prawdopodobieństwo zakłóceń.
- Podłączyć czerwony przewód (+) do bieguna dodatniego akumulatora, a czarny (-) przewód do ujemnego zacisku akumulatora.
- Podłączyć kabel zasilający do radiotelefonu.

UWAGA: Nigdy nie wymieniać oryginalnego bezpiecznika na inny o odmiennej wartości.

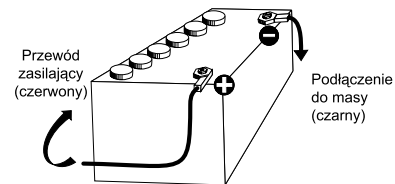

4) PODSTAWOWE CZYNNOŚCI DO WYKONANIA PRZED PIERWSZYM UŻYCIEM ZESTAWU (bez nadawania i bez użycia przełącznika „push-to-talk” (naciśnij, by mówić) na mikrofonie)

- Podłączyć mikrofon.
- Sprawdzić podłączenie anteny.
- Włączyć urządzenie, przekręcając pokrętkę VOL (głośność) (1) zgodnie z ruchem wskazówek zegara.
- Przekręcić pokrętkę SQ (squelch - blokada szumów) (2) do minimum.
- Ustawić głośność na żądanym poziomie.
- Przejszć na kanał częstotliwości pasma środkowego za pomocą przycisków sterujących PUSH (5) lub UP/DN (11) na mikrofonie.

5) JAK USTAWIĆ SWR (Standing Wave Ratio - współczynnik fali stojącej)

Uwaga: Czynnność tę należy wykonać przy pierwszym użyciu radia CB, a także przy każdej zmianie pozycji anteny. Korekta ta musi być przeprowadzona w obszarze wolnym od przeszkód.

* Regulacja za pomocą zewnętrznego miernika SWR (np. typu TOS-1 PRESIDENT)

a) Podłączanie miernika SWR

- Podłączyć miernik SWR pomiędzy urządzeniem a anteną, jak najbliższej zestawu (należy użyć przewodu o maksymalnej długości 40 cm typu CA-2C PRESIDENT).

b) Regulacja miernika SWR

- Ustawić radio CB na kanale częstotliwości pasma środkowego.
- Ustawić przełącznik na mierniku SWR w pozycji **FWD** (kalibracja).
- Nacisnąć przełącznik **PTT (10)**, aby rozpocząć nadawanie.
- Przenieść wskazówkę do pozycji ▼, używając potencjometru kalibracyjnego.
- Zmienić przełącznik na pozycję **REF** (odczytywanie poziomu SWR). Odczyt na mierniku powinien być jak najbardziej zbliżony do 1. Jeśli tak nie jest, należy poszukać umiejscowienia anteny w takim położeniu, aby wartość odczytu była jak najbardziej zbliżona do 1 (dopuszczalny jest odczyt wartości SWR między 1 a 1,8).
- Po każdej korekcie pozycji anteny konieczne będzie ponowne kalibrowanie miernika SWR.

W każdej chwili można sprawdzić odczyt SWR za pomocą funkcji **SWR**. Patrz strona 65.

Uwaga: Aby uniknąć jakichkolwiek strat i tłumienia w kablach używanych do łączenia radia z akcesoriami, PRESIDENT zaleca użycie wewnątrz kabla o długości do 3 m.

Radio CB jest teraz gotowe do użycia.

B) SPOSÓB OBSŁUGI RADIA

1) WŁ./WYŁ. ~ GŁOŚNOŚĆ (ON/OFF ~ VOLUME)

Włączanie radia: obrócić pokrętkę **VOL (1)**. Jeśli funkcja **KEY BEEP** jest aktywna (patrz strona 63), radio emituje sygnał dźwiękowy. Radio jest włączone.

Wyłączenie radia: obrócić pokrętkę **VOL (1)** w lewo, aż radio wyemituje dźwięk kliknięcia. Radio jest wyłączone.



Regulacja głośności: obracać pokrętkę **VOL (1)** w prawo, aby zwiększyć głośność. Obracać pokrętkę przeciwnie do ruchu wskazówek zegara, aby zmniejszyć natężenie dźwięku.

2) ASC (Automatyczna blokada szumów) ~ SQUELCH

Wyłącza niepożądane dźwięki w tle, gdy nie ma komunikacji. Funkcja Squelch nie wpływa ani na dźwięk, ani na transmisję, ale pozwala na znaczną poprawę komfortu słuchania.

a) ASC: AUTOMATYCZNA BLOKADA SZUMÓW

Rozwiązanie chronione jest patentem na całym świecie. Wyłączność posiada firma PRESIDENT.

Obrócić pokrętkę **SQ (2)** w kierunku przeciwnym do ruchu wskazówek zegara w pozycji **ASC**.  pojawia się na wyświetlaczu LCD. Nie ma możliwości ręcznych ustawień oraz stałej poprawy czułości i komfortu słuchania, gdy **ASC** jest aktywne. Funkcja ta może zostać odłączona poprzez obrócenie przełącznika w prawo. W takim przypadku następuje powrót do ręcznej regulacji szumu.  znika z wyświetlacza LCD.

b) RĘCZNA REGULACJA SZUMÓW

Obrócić pokrętkę **SQ (2)** zgodnie z ruchem wskazówek zegara dokładnie do miejsca, w którym zniknie szum tła. Korekta ta powinna być wykonana z precyzją, ponieważ jeśli pokrętkę SQ zostanie ustawione na maksimum (w kierunku zgodnym z ruchem wskazówek zegara), odbierane będą tylko najsilniejsze sygnały.

3) EMG 1/2 ~ ECHO

EMG 1/2 (krótkie naciśnięcie)

Nacisnąć przycisk **EMG 1/2 (3)**, aby uaktywnić kanały priorytetowe. „**EMG**” miga na wyświetlaczu LCD. Nacisnąć przycisk, aby wybrać pierwszy zaprogramowany kanał priorytetowy; nacisnąć ponownie, aby wybrać drugi zaprogramowany kanał priorytetowy; nacisnąć po raz trzeci, aby powrócić do bieżącego kanału. „**EMG**” znika z wyświetlacza LCD.

Domyślnymi kanałami priorytetowymi są kanały **9** i kanał **19**.

Menu ustawień **EMG SET 1** i **EMG SET 2** dla konfiguracji kanału priorytetowego znajduje się na stronie 64.

ECHO (długie naciśnięcie)

Długie naciśnięcie przycisku **ECHO (3)** włącza / wyłącza funkcję **ECHO**. Na wyświetlaczu LCD ukazuje się komunikat **ECHO ON / ECHO OFF** przez 3 sekundy.

Informacje o konfiguracji **ECHO** znajdują się w menu ustawienia **ECHO SET** na stronie 64.

4) SCAN ~ DW

SCAN (Skanowanie) (krótkie naciśnięcie)

Nacisnąć przycisk **SCAN (4)**, aby włączyć funkcję **SKANOWANIA**. **SCAN** miga na wyświetlaczu LCD. Skanowanie zatrzymuje się po znalezieniu kanału będącego w użyciu. W trybie **SKANOWANIE** nacisnąć przycisk **PUSH (5)** lub **UP/DN (11)** na mikrofonie, aby zmienić kierunek skanowania (w górę lub w dół skali). Nacisnąć przycisk **SCAN (4)** ponownie lub przycisk **PTT (10)**, aby zamknąć program **SCAN**. **SCAN** znika z LCD.

Informacje o konfiguracji funkcji **RODZAJ SKANOWANIA** można znaleźć w sekcji **SCAN TYPE** na stronie 65.

DW (Naprzemiennie nasłuchiwanie dwóch kanałów) (długie

wciśnięcie)

Ta funkcja umożliwia naprzemienny nasłuch kanału zaprogramowanego i kanału bieżącego.

Nacisnąć przycisk **DW** (4), aby włączyć funkcję **DUAL WATCH**. **DUAL WATCH** miga na wyświetlaczu LCD.

Nacisnąć ponownie przycisk **DW** (4) lub przycisk **PTT** (10), aby wyjść z funkcji **DUAL WATCH**. **DUAL WATCH** znika z wyświetlacza LCD.

Informacje o konfiguracji funkcji **DUAL WATCH** można znaleźć w sekcja **DW SETTING** na stronie 65.

5) POKRĘTŁO NASTAWCZE „PUSH”

W trybie włączonym (**POWER ON**) obracać pokrętką **PUSH** (5), aby dobrać częstotliwość (w prawo, aby zwiększyć; w lewo, aby zmniejszyć).

Jeśli funkcja **SPAN** jest aktywna, krótkie naciśnięcie pokrętki **PUSH** (5) umożliwia ciągle ustawienie częstotliwości (patrz menu **SPAN** strona 65).

W trybie **MENU** [nacisnąć **F** (7), aby aktywować ten tryb (patrz § **FUNKCJE Z MENU** strona 63)].

1. Obrócić pokrętkę **PUSH** (5), aby wybrać funkcję do ustawienia.
2. Nacisnąć pokrętkę **PUSH** (5), aby wybrać parametr ustawień wybranej funkcji. Na wyświetlaczu LCD miga symbol.
3. Obrócić pokrętkę **PUSH** (5), aby zmienić wartość parametru.
4. Nowe naciśnięcie pokrętki **PUSH** (5) umożliwia sprawdzenie poprawności wybranej wartości. Parametr przestaje migać, a jeśli funkcja ma więcej niż jeden parametr, to miga następny parametr.

Patrz § **PRZYCISKI UP/DN NA MIKROFONIE** strona 63.

6) WYŚWIETLACZ LCD

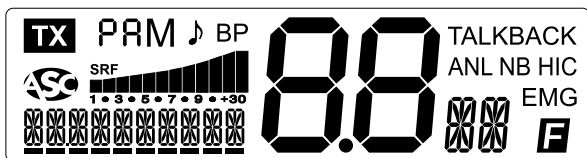

TX	TX wskazuje transmisję
PA	Aktywny tryb PA (funkcja megafonu)
AM	Wybrano tryb AM

FM	Wybrano tryb FM
	Aktywna funkcja ROGER BEEP
BP	Aktywna funkcja brzęczka BEEP
	Automatyczna blokada szumów włączona
S/R/F	Wskaźnik słupkowy pokazuje poziom odbioru S i emisji RF
TALKBACK	Aktywna funkcja TALKBACK
ANL	Aktywny filtr ANL (tylko w trybie AM)
NB	Uaktywniony filtr NB
HI-CUT	Aktywny filtr HI-CUT
EMG	Zaprogramowany kanał awaryjny (domyślnie 9 lub 19)
	Włączony tryb MENU
88	Wskazuje wybrany kanał (duże cyfry)
	Wskazuje wybrane pasmo (cyfry po prawej)
	Wskazuje częstotliwość, menu i wartości menu

7) BAND ~ F

BAND (PASMO) (krótkie naciśnięcie)

Naciśnięcie przycisku **BAND** (7) umożliwia szybki „przeskok” co 200 kHz w segmentach **R / B / C / D / E / F / G / H / I / J**.

Zobacz menu *Nazwa częstotliwości (BAND NAME)* na stronie 66.

F (Funkcje) (długie naciśnięcie)

Długie naciśnięcie przycisku **F** (7) umożliwia wejście do **MENU** i ustawienie innej funkcji. pojawia się na wyświetlaczu LCD.

8) MODE ~ ANL/NB/HIC

MODE (TRYB) (krótkie naciśnięcie)

Nacisnąć przycisk **MODE** (8), aby wybrać tryb modulacji częstotliwości: AM lub FM. Wybrany tryb jest wyświetlany na wyświetlaczu LCD.

Wybrany tryb modulacji musi odpowiadać trybowi modulacji rozmówcy.

- Modulacja częstotliwości / **FM**: do bliskiej komunikacji na płaskim, otwartym terenie.
- Modulacja amplitudy / **AM**: do komunikacji na obszarach o bardziej zróżnicowanej rzeźbie terenu, na średnich dystansach (najczęściej używana).

NB/ANL/HIC (długie naciśnięcie)

NB: Filtr przeciwwzakłóceńowy! **ANL:** Automatyczny ogranicznik zakłóceń. Filtry te umożliwiają redukcję zakłóceń naziemnych i niektórych zakłóceń odbiorczych.

HI-CUT: Usuwa tony wysokiej częstotliwości i musi być używany w zależności od warunków odbioru. Gdy jest aktywny, na ekranie LCD wyświetlany jest filtr.

Nacisnąć przycisk NB / ANL / HIC (8), aby włączyć filtr lub filtry.

4 pozycje przełącznika: **1** bez filtra; **2** aktywowane są tylko filtry ANL i NB; **3** aktywowany jest tylko filtr HIC; **4** aktywowane są wszystkie filtry (**ANL**, **NB** i **HIC**).

Wartość domyślna - brak aktywowanego filtra.

Uwaga: Filtr **ANL** działa tylko w trybie **AM MODE** (krótkie naciśnięcie).

9) 6-PINOWE GNIAZDO MIKROFONOWE

Gniazdo wtykowe mikrofonu znajduje się na przednim panelu urządzenia, co ułatwia zamontowanie urządzenia na/w desce rozdzielczej.

Patrz Schemat okablowania strona 71.

10) PTT

Przycisk transmisji; naciśnięcie, aby przesłać wiadomość, **PTT** jest wyświetlany i zwolnić, aby odsłuchać komunikat przychodzący.

11) PRZYCISKI UP / DN NA MIKROFONIE

Użyć przycisków **UP/DN** (11), aby wybrać kanał. **UP**, aby zwiększyć częstotliwość i **DN**, aby zmniejszyć częstotliwość.

Patrz POKRĘTŁO NASTAWISZE „PUSH” strona 62.

A) PRZYŁĄCZE ZASILANIA (13,8 V)

B) ZŁĄCZE ANTENY (SO-239)

C) WTYCZKA JACK DO PODŁĄCZENIA OPCJONALNEGO GŁOŚNIKA ZEWNĘTRZNEGO (8 Ω, Ø 3,5 mm)

D) WTYCZKA JACK DO PODŁĄCZENIA OPCJONALNEGO GŁOŚNIKA (funkcja megafonu PA) (8 Ω, Ø 3,5 mm)

C) FUNKCJE Z MENU

Kolejność 16 funkcji jest zgodna z opisem w niniejszej instrukcji. Jednak funkcja wyświetlana po wejściu do **MENU** będzie ostatnią funkcją zmodyfikowaną przez użytkownika.

Niezależnie od funkcji procedura jest taka sama:

Nacisnąć **F (7)** przez 2 sekundy, aby wejść lub wyjść z **MENU**. **F** Wyświetla się.

- Użyć przycisków **UP/DN** (11) na mikrofonie lub obrócić pokrętkę **PUSH** (5), aby wybrać funkcję, którą należy ustawić.
- Nacisnąć pokrętkę **PUSH** (5), aby wybrać parametr ustawień wybranej funkcji. Na wyświetlaczu LCD miga parametr.
- Użyć przycisków **UP/DN** (11) na mikrofonie lub obrócić pokrętkę **PUSH** (5) w celu zmodyfikowania wartości parametru.
- Naciśnięcie pokrętki **PUSH** (5) umożliwia sprawdzenie poprawności wybranej wartości. Parametr przestaje migać, a jeśli funkcja ma więcej niż jeden parametr, miga następny parametr.
Uwaga: Naciskanie przycisków **UP/DN** (11) na mikrofonie daje taki sam efekt jak obróć pokrętki **PUSH** (5). Przełącznik **PTT** (10) sprawdza ostatnie ustawienie i istniejące **MENU**. **F** znika z wyświetlacza LCD.

1) COLOR Kolor podświetlenia

Nacisnąć przycisk **F (7)** przez 2 sekundy, aby uzyskać dostęp do **MENU**. Wyświetlany jest symbol **F**.

- Użyć przycisków **UP/DN** (11) na mikrofonie lub obrócić pokrętkę **PUSH** (5), aby wybrać funkcję **COLOR**.
- Nacisnąć pokrętkę **PUSH** (5). Aktualny kolor miga na wyświetlaczu LCD.
- Użyć przycisków **UP/DN** (11) na mikrofonie lub przekręcić pokrętkę **PUSH** (5), aby wybrać pożądany kolor. Do wyboru jest siedem powtarzalnych kolorów:

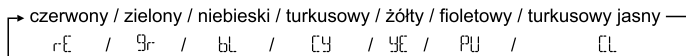

- Naciśnięcie przycisku **PUSH** (5) umożliwia sprawdzenie poprawności wybranego koloru. Kolor przestanie migać. a) Powrót do punktu 1, aby wybrać inną funkcję do ustawienia lub b) Nacisnąć przełącznik **PTT** (10), aby zatwierdzić i zamknąć **MENU**.
- Jeśli nie zostanie naciśnięty żaden przycisk, urządzenie wyjdzie z **MENU** po 10 sekundach lub po długim naciśnięciu przycisku **F (7)**.

Domyślnym kolorem jest rĚ (czerwony).

2) KEY BEEP Sygnalizacja dźwiękowa przy naciśnięciu przycisków

Nacisnąć przycisk **F (7)** przez 2 sekundy, aby uzyskać dostęp do **MENU**. Wyświetlany jest symbol **F**.

1. Użyć przycisków **UP/DN (11)** na mikrofonie lub przekręcić pokrętkę **PUSH (5)**, aby wybrać funkcję **KEY BEEP**.
2. Nacisnąć pokrętkę **PUSH (5)**. Aktualny parametr miga na LCD.
3. Użyć przycisków **UP/DN (11)** na mikrofonie lub przekręć pokrętkę **PUSH (5)**, aby włączyć **Q / DF** wyłączyć funkcję **KEY BEEP**.
4. Naciśnięcie pokrętki **PUSH (5)** umożliwia sprawdzenie poprawności wyboru. Parametr przestaje migać. **a)** Powrócić do punktu **1**, aby wybrać inną funkcję do ustawienia lub **b)** Nacisnąć przełącznik **PTT (10)**, aby zatwierdzić i zamknąć **MENU**.
5. Jeśli nie zostanie naciśnięty żaden przycisk, urządzenie wyjdzie z **MENU** po 10 sekundach lub po naciśnięciu przycisku **F (7)**.

Gdy funkcja jest włączona sygnał dźwiękowy beep pojawia się po naciśnięciu przycisku, zmianie kanału itp. Na wyświetlaczu pojawia się „BP”, gdy funkcja jest aktywna.

Wartość domyślna - Q.

3) ROGER BEEP *Wysyłanie sygnału dźwiękowego w momencie zakończenia transmisji*

Nacisnąć przycisk **F (7)** przez 2 sekundy, aby uzyskać dostęp do **MENU**. Wyświetlany jest symbol **IB**.

1. Użyć przycisków **UP/DN (11)** na mikrofonie lub obrócić pokrętkę **PUSH (5)**, aby wybrać funkcję **ROGER BEEP**.
2. Nacisnąć pokrętkę **PUSH (5)**. Aktualny parametr miga na wyświetlaczu LCD.
3. Użyć przycisków **UP/DN (11)** na mikrofonie lub przekręć pokrętkę **PUSH (5)**, aby włączyć **Q / DF** wyłączyć funkcję **ROGER BEEP**.
4. Naciśnięcie pokrętki **PUSH (5)** umożliwia sprawdzenie poprawności wyboru. Parametr przestaje migać. **a)** Powrócić do punktu **1**, aby wybrać inną funkcję do ustawienia lub **b)** Nacisnąć przełącznik **PTT (10)**, aby zatwierdzić i zamknąć **MENU**.
5. Jeśli nie zostanie naciśnięty żaden przycisk, urządzenie wyjdzie z **MENU** po 10 sekundach lub po długim naciśnięciu przycisku **F (7)**.

Gdy funkcja jest aktywna, na wyświetlaczu LCD pojawia się symbol **♪**.

Roger Beep rozbrzmiewa, gdy przełącznik **PTT (10)** w mikrofonie zostanie zwolniony w celu umożliwienia mówienia korespondentowi. Z historycznego punktu widzenia, gdy nadajnik-odbiornik jest w trybie komunikacji „simplex”, nie można mówić i słuchać jednocześnie (tak jak w przypadku telefonu). Zazwyczaj, gdy ktoś kończył wypowiedź mówił „Roger”, aby dać znać swemu rozmówcy, że teraz jego kolej, by zacząć mówić. Słowo „Roger” zostało zastąpione specjalnym sygnałem dźwiękowym. Stąd wywodzi się „Roger beep”.

Domyślnym parametrem jest **DF**.

4) EMG SET 1 *Szybkie przełączanie między kanałami*

Nacisnąć przycisk **F (7)** przez 2 sekundy, aby uzyskać dostęp do **MENU**. Wyświetlany jest symbol **IB**.

1. Użyć przycisków **UP/DN (11)** na mikrofonie lub obróć pokrętkę **PUSH (5)**, aby wybrać funkcję **EMG SET 1**.
2. Nacisnąć pokrętkę **PUSH (5)**. Na wyświetlaczu LCD miga kanał priorytetowy.
3. Użyć przycisków **UP/DN (11)** na mikrofonie lub obrócić pokrętkę **PUSH (5)**, aby wybrać kanał priorytetowy **1**.
4. Naciśnięcie pokrętki **PUSH (5)** umożliwia sprawdzenie poprawności wyboru kanału. Kanał przestanie migać.
5. Użyć przycisków **UP/DN (11)** na mikrofonie lub przekręć pokrętkę **PUSH (5)**, aby wybrać pasmo częstotliwości w segmentach: **A / B / C / D / E / F / G / H / I / J** (zobacz: *Nazwa częstotliwości - BAND NAME na stronie 66*).
6. Naciśnięcie pokrętki **PUSH (5)** umożliwia sprawdzenie poprawności wyboru pasma. Zespół przestaje migać. Miga trzeci parametr - tryb.
7. Użyć przycisków **UP/DN (11)** na mikrofonie lub obróć pokrętkę **PUSH (5)**, aby wybrać tryb **AM** lub **FM**.
8. Naciśnięcie pokrętki **PUSH (5)** umożliwia sprawdzenie poprawności wybranego trybu. Tryb przestanie migać. **a)** Powrócić do punktu **1**, aby wybrać inną funkcję do ustawienia lub **b)** Nacisnąć przełącznik **PTT (10)**, aby zatwierdzić i zamknąć **MENU**.
9. Jeśli nie zostanie naciśnięty żaden przycisk, urządzenie wyjdzie z **MENU** po 10 sekundach lub po długim naciśnięciu przycisku **F (7)**.

Po wybraniu kanału priorytetowego na wyświetlaczu pojawi się „EMG”.

Kanałem priorytetu **1** domyślnie jest kanał **9**.

Patrz § EMG 1/2 strona 61.

5) EMG SET 2 *Szybkie przełączanie między kanałami*

Nacisnąć przycisk **F (7)** przez 2 sekundy, aby uzyskać dostęp do **MENU**. Wyświetlany jest symbol **IB**.

1. Użyć przycisków **UP/DN (11)** na mikrofonie lub obróć pokrętkę **PUSH (5)**, aby wybrać funkcję **EMG SET 2**.
- Punkty od **2** do **9** są identyczne z tymi z **EMG SET 1**.
- Kanałem priorytetu **2** domyślnie jest kanał **19**.

Patrz § EMG 1/2 strona 61.

6) ECHO SET *Ustawienia efektu echa*

Nacisnąć przycisk **F (7)** przez 2 sekundy, aby uzyskać dostęp do **MENU**. Wyświetlany jest symbol **IB**.

1. Użyć przycisków **UP/DN (11)** na mikrofonie lub obrócić pokrętkę **PUSH (5)**, aby wybrać funkcję **ECHO SET**.
2. Nacisnąć pokrętkę **PUSH (5)**. Opóźnienie **ECHO** miga na wyświetlaczu LCD.
3. Użyć przycisków **UP/DN (11)** na mikrofonie lub obrócić pokrętkę **PUSH (5)**, aby określić wartość opóźnienia od **1** do **32** (wartość domyślna to **32**).
4. Naciśnięcie pokrętki **PUSH (5)** umożliwia zatwierdzenie wartości opóźnienia. Opóźnienie przestaje migać. Zaczyna migać drugi parametr, czas.

5. Użyć przycisków **UP/DN (11)** na mikrofonie lub obrócić pokrętkę **PUSH (5)**, aby określić wartość czasu od 1 do 32 (wartość domyślna to 32).
6. Naciśnięcie pokrętki **PUSH (5)** umożliwia sprawdzenie wartości czasu. Czas przestaje migać. **a)** Powrócić do punktu 1, aby wybrać inną funkcję do ustawienia lub **b)** Nacisnąć przełącznik **PTT (10)**, aby zatwierdzić i zamknąć **MENU**.
7. Jeśli nie zostanie naciśnięty żaden przycisk, urządzenie wyjdzie z **MENU** po 10 sekundach lub po długim naciśnięciu przycisku **F (7)**.

Patrz § ECHO strona 61.

7) DW SETTING *Ustawianie funkcji przełączania między dwoma kanałami*

Nacisnąć przycisk **F (7)** przez 2 sekundy, aby uzyskać dostęp do **MENU**. Wyświetlony jest symbol **☐**.

1. Użyć przycisków **UP/DN (11)** na mikrofonie lub obrócić pokrętkę **PUSH (5)**, aby wybrać funkcję **DW SETTING**.
2. Nacisnąć pokrętkę **PUSH (5)**. Na ekranie LCD miga symbol podwójnego kanału.
3. Użyć przycisków **UP/DN (11)** na mikrofonie lub obrócić pokrętkę **PUSH (5)**, aby wybrać wybrany przez siebie kanał do naprzemiennego nasłuchu.
4. Naciśnięcie pokrętki **PUSH (5)** umożliwia sprawdzenie poprawności wyboru kanału do naprzemiennego nasłuchu. Kanał przestanie migać. Miga drugi parametr, pasmo częstotliwości.
5. Użyć przycisków **UP/DN (11)** na mikrofonie lub przekręcić pokrętkę **PUSH (5)**, aby wybrać pasmo częstotliwości w segmentach: **A / B / C / D / E / F / G / H / I / J** (zobacz: *Nazwa częstotliwości – BAND NAME na stronie 66*).
6. Naciśnięcie pokrętki **PUSH (5)** umożliwia sprawdzenie poprawności wyboru pasma. Pasma przestaje migać. Miga trzeci parametr, tryb.
7. Użyć przycisków **UP/DN (11)** na mikrofonie lub obrócić pokrętkę **PUSH (5)**, aby wybrać tryb AM lub FM.
8. Naciśnięcie pokrętki **PUSH (5)** umożliwia sprawdzenie wartości czasu. Czas przestaje migać. **a)** Powrócić do punktu 1, aby wybrać inną funkcję do ustawienia lub **b)** Nacisnąć przełącznik **PTT (10)**, aby zatwierdzić i zamknąć **MENU**.
9. Jeśli nie zostanie naciśnięty żaden przycisk, urządzenie wyjdzie z **MENU** po 10 sekundach lub po długim naciśnięciu przycisku **F (7)**.

Domyślny kanał naprzemiennego nasłuchu to kanał **J**.

Patrz § DW (Naprzemienny nasłuch) na stronie 62.

8) SCAN TYPE *Rodzaje skanowania*

Nacisnąć przycisk **F (7)** przez 2 sekundy, aby uzyskać dostęp do **MENU**. Wyświetlony jest symbol **☐**.

1. Użyć przycisków **UP/DN (11)** na mikrofonie lub obrócić pokrętkę **PUSH (5)**, aby wybrać funkcję **SCAN TYPE**.
2. Nacisnąć pokrętkę **PUSH (5)**. Aktualne ustawienie miga na wyświetlaczu LCD.
3. Użyć przycisków **UP/DN (11)** na mikrofonie lub obrócić pokrętkę **PUSH (5)**, aby wybrać rodzaj skanowania **SCAN**: **SQ** (Squelch) lub **T** (Time) czas.

4. Naciśnięcie pokrętki **PUSH (5)** umożliwia sprawdzenie wartości czasu. Czas przestaje migać. **a)** Powrócić do punktu 1, aby wybrać inną funkcję do ustawienia lub **b)** Nacisnąć przełącznik **PTT (10)**, aby zatwierdzić i zamknąć **MENU**.

5. Jeśli nie zostanie naciśnięty żaden przycisk, urządzenie wyjdzie z **MENU** po 10 sekundach lub po długim naciśnięciu przycisku **F (7)**.

SQ: skanowanie zatrzymuje się po znalezieniu kanału będącego w użyciu i nie uruchamia się ponownie tak długo, jak kanał ten jest aktywny.

T: skanowanie zatrzymuje się po znalezieniu kanału będącego w użyciu i powrót do skanowania następuje po 5 sekundach, nawet jeśli kanał pozostaje aktywny.

Domyślnym rodzajem skanowania jest **SQ**.

Patrz § SCAN (SKANOWANIE) na stronie 61.

9) SWR *Współczynnik fali stojącej*

Nacisnąć przycisk **F (7)** przez 2 sekundy, aby uzyskać dostęp do **MENU**. Wyświetlony jest symbol **☐**.

1. Użyć przycisków **UP/DN (11)** na mikrofonie lub obrócić pokrętkę **PUSH (5)**, aby wybrać funkcję **SWR**.
2. Nacisnąć pokrętkę **PUSH (5)**. Kanał, pasmo i tryb migają na wyświetlaczu LCD.
3. Nacisnąć przełącznik **PTT (10)**, wyświetli się wartość **SWR**. W tej funkcji, podobnie jak w funkcji **RF POWER**, naciśnięcie przycisku **PTT (10)** nie kończy się wyjściem z **MENU**.
4. Jeśli nie zostanie naciśnięty żaden przycisk, urządzenie wyjdzie z **MENU** po 10 sekundach lub po długim naciśnięciu przycisku **F (7)**.

Patrz § JAK USTAWIĆ SWR na stronie 60.

10) SPAN

Nacisnąć przycisk **F (7)** przez 2 sekundy, aby uzyskać dostęp do **MENU**. Wyświetlony jest symbol **☐**.

1. Użyć przycisków **UP/DN (11)** na mikrofonie lub obrócić pokrętkę **PUSH (5)**, aby wybrać funkcję **SPAN**.
2. Nacisnąć pokrętkę **PUSH (5)**. Kanał, pasmo i tryb migają na wyświetlaczu LCD.
3. Użyć przycisków **UP/DN (11)** na mikrofonie lub obrócić pokrętkę **PUSH (5)**, aby włączyć **ON** / wyłączyć **OFF** funkcję **SPAN**.
4. Naciśnięcie przycisku **PUSH (5)** umożliwia zatwierdzenie wyboru. Ustawienie przestaje migać na wyświetlaczu LCD. **a)** Powrócić do punktu 1, aby wybrać inną funkcję do ustawienia lub **b)** Nacisnąć przełącznik **PTT (10)**, aby zatwierdzić i zamknąć **MENU**.
5. Jeśli nie zostanie naciśnięty żaden przycisk, urządzenie wyjdzie z **MENU** po 10 sekundach lub po długim naciśnięciu przycisku **F (7)**.

Gdy funkcja jest aktywna, częstotliwość może być ustawiona w sposób ciągły. Krótkie naciśnięcie przycisku **PUSH (5)** wyświetla pasek z jedną z dziesiątą częstotliwości. 1. Nacisnąć kilkakrotnie, aby wybrać żadaną wartość dziesiątą. 2. Użyć przycisków **UP/DN (11)** na mikrofonie lub obrócić pokrętkę **PUSH (5)**, aby zwiększyć lub zmniejszyć częstotliwość dla z kanału i pasma.

Uwaga: dwie ostatnie cyfry częstotliwości mogą migać, jeśli ustawienie nie pasuje dokładnie do częstotliwości wyświetlanego kanału.

Ustawieniem domyślnym jest $\square n$ (włączone).

11) MIC TYP *Typ mikrofonu*

CB radio PRESIDENT RONALD 10/12 M może być używane z mikrofonem elektretowym (pojemnościowym), jak również z mikrofonem dynamicznym 6-stykowym firmy PRESIDENT (patrz *Schemat okablowania strona 71*).

Nacisnąć przycisk **F (7)** przez 2 sekundy, aby uzyskać dostęp do **MENU**. Wyświetlany jest symbol \square .

1. Użyć przycisków **UP/DN (11)** na mikrofonie lub obrócić pokrętko **PUSH (5)**, aby wybrać funkcję **MIC TYPE**.
2. Nacisnąć pokrętko **PUSH (5)**. Aktualne ustawienie miga na wyświetlaczu LCD.
3. Użyć przycisków **UP/DN (11)** na mikrofonie lub obrócić pokrętko **PUSH (5)**, aby wybrać typ mikrofonu: **EL_{EC}** (elektretowy) lub **d₄HF** (dynamiczny).
4. Naciśnięcie pokrętki **PUSH (5)** umożliwia sprawdzenie poprawności wyboru. Ustawienie przestaje migać na wyświetlaczu LCD. **a)** Powrócić do punktu 1, aby wybrać inną funkcję do ustawienia lub **b)** Nacisnąć przełącznik **PTT (10)**, aby zatwierdzić i zamknąć **MENU**.
5. Jeśli nie zostanie naciśnięty żaden przycisk, urządzenie wyjdzie z **MENU** po 10 sekundach lub po długim naciśnięciu przycisku **F (7)**.
Domyślnym typem mikrofonu jest **EL_{EC}** (elektretowy).

12) MIC GAIN *Regulacja wzmocnienia mikrofonu*

Nacisnąć przycisk **F (7)** przez 2 sekundy, aby uzyskać dostęp do **MENU**. Wyświetlany jest symbol \square .

1. Użyć przycisków **UP/DN (11)** na mikrofonie lub obrócić pokrętko **PUSH (5)**, aby wybrać funkcję **MIC GAIN**.
2. Nacisnąć pokrętko **PUSH (5)**. Wskaźnik (bargraf) miga na wyświetlaczu LCD pod częstotliwościami.
3. Użyć przycisków **UP/DN (11)** na mikrofonie lub obrócić pokrętko **PUSH (5)**, aby zwiększyć / zmniejszyć poziom wzmocnienia mikrofonu (dostępnych jest 10 poziomów: od 1 do 10).
4. Naciśnięcie pokrętki **PUSH (5)** umożliwia sprawdzenie poziomu. Wybrany poziom wzmocnienia widoczny jest na wyświetlaczu LCD. **a)** Powrócić do punktu 1, aby wybrać inną funkcję do ustawienia lub **b)** Nacisnąć przełącznik **PTT (10)**, aby zatwierdzić i zamknąć **MENU**.
5. Jeśli nie zostanie naciśnięty żaden przycisk, urządzenie wyjdzie z **MENU** po 10 sekundach lub po długim naciśnięciu przycisku **F (7)**.

Wartość MIC GAIN jest wyświetlana na bargrafie za każdym razem, gdy naciśnięty zostanie przełącznik **PTT (10)**.

Domyślnie poziom wzmocnienia mikrofonu (Mic Gain) ustawiony jest na poziomie 5.

13) RF GAIN *Regulacja czułości odbiornika*

Nacisnąć przycisk **F (7)** przez 2 sekundy, aby uzyskać dostęp do **MENU**. Wyświetlany jest symbol \square .

1. Użyć przycisków **UP/DN (11)** na mikrofonie lub obrócić pokrętko **PUSH (5)**, aby wybrać funkcję **RF GAIN**.
2. Nacisnąć pokrętko **PUSH (5)**. Bargraf miga na wyświetlaczu LCD pod częstotliwościami.
3. Użyć przycisków **UP/DN (11)** na mikrofonie lub obrócić pokrętko **PUSH (5)**, aby zwiększyć / zmniejszyć poziom czułości RF GAIN (dostępnych jest 10 poziomów: od 1 do 10).
4. Naciśnięcie pokrętki **PUSH (5)** umożliwia sprawdzenie poziomu. Wybrany poziom wzmocnienia widoczny jest na wyświetlaczu LCD. **a)** Powrócić do punktu 1, aby wybrać inną funkcję do ustawienia lub **b)** Nacisnąć przełącznik **PTT (10)**, aby zatwierdzić i zamknąć **MENU**.
5. Jeśli nie zostanie naciśnięty żaden przycisk, urządzenie wyjdzie z **MENU** po 10 sekundach lub po długim naciśnięciu przycisku **F (7)**.

Wartość RF GAIN wyświetlana jest na bargrafie.

RF GAIN umożliwia dostosowanie czułości odbioru.

Domyślnie wzmocnienie RF to poziom 10.

14) BAND NAME *Nazwa pasma*

1. Nacisnąć na przycisk **BAND (7)**, aby wybrać pasmo, które ma być modyfikowane.
2. Nacisnąć przycisk **F (7)** przez 2 sekundy, aby uzyskać dostęp do **MENU**. Wyświetlany jest symbol \square .
3. Użyć przycisków **UP/DN (11)** na mikrofonie lub obrócić pokrętko **PUSH (5)**, aby wybrać funkcję **BAND NAME**.
4. Naciśnij pokrętko **PUSH (5)**. Pierwsza cyfra miga na wyświetlaczu LCD.
5. Użyć przycisków **UP/DN (11)** na mikrofonie lub obróć pokrętko **PUSH (5)**, aby wybrać pierwszą cyfrę.
6. Nacisnąć pokrętko **PUSH (5)**, aby zatwierdzić pierwszą cyfrę. Druga cyfra miga na wyświetlaczu LCD.
7. Użyć przycisków **UP/DN (11)** na mikrofonie lub obróć pokrętko **PUSH (5)**, aby wybrać drugą cyfrę.
8. Naciśnięcie pokrętki **PUSH (5)** umożliwia sprawdzenie poprawności nowej nazwy przypisanej do pasma wybranego w punkcie 1. Parametr przestaje migać. **a)** Wrócić do punktu 1, aby wybrać inne pasmo, który ma zostać zmodyfikowane. **b)** Nacisnąć przycisk **PTT (10)**, aby zatwierdzić i zamknąć **MENU**.
9. Jeśli nie zostanie naciśnięty żaden przycisk, urządzenie wyjdzie z **MENU** po 10 sekundach lub po długim naciśnięciu przycisku **F (7)**.
Zezwala na zmianę nazwy pasm (z dwiema cyframi).

Domyślnymi nazwami pasm są: **R / B / C / D / E / F / G / H / I / J**

Zobacz menu **RESET BAND** (resetowanie pasma) strona 67.

15) PA SETTING *Ustawianie megafonu*

Nacisnąć przycisk **F (7)** przez 2 sekundy, aby uzyskać dostęp do **MENU**. Wyświetlany jest symbol **☐**.

1. Użyć przycisków **UP/DN (11)** na mikrofonie lub obrócić pokrętkę **PUSH (5)**, aby wybrać funkcję **PA SETTING**.
2. Naciśnij pokrętkę **PUSH (5)**. **PA** miga na wyświetlaczu LCD.
3. Użyć przycisków **UP/DN (11)** na mikrofonie lub obrócić pokrętkę **PUSH (5)**, aby wybrać ustawienie **PR** lub **IN**.
4. Naciśnięcie pokrętki **PUSH (5)** umożliwia sprawdzenie poprawności wyboru. Parametr przestaje migać. **a)** Wrócić do punktu **1**, aby wybrać inne pasmo, który ma zostać zmodyfikowane. **b)** Nacisnąć przycisk **PTT (10)**, aby zatwierdzić i zamknąć **MENU**.
5. Jeśli nie zostanie naciśnięty żaden przycisk, urządzenie wyjdzie z **MENU** po 10 sekundach lub po długim naciśnięciu przycisku **F (7)**.
PR: modulacja mikrofonu i odbierane sygnały są przesyłane do głośnika megafonu (Public Address) podłączonego do gniazda PA.SP. **(D)**.
IN: modulacja mikrofonu jest przesyłana do zewnętrznego głośnika podłączonego do gniazda PA.SP. **(D)**. Odbierany sygnał jest przesyłany do wewnętrznego głośnika [lub dodatkowego głośnika zewnętrznego podłączonego do gniazda EXT.SP **(C)**]
Pokrętkę **VOL (1)** umożliwia regulację poziomu dźwięku w trybie PA.
Patrz § **RADIO/PA (Radio/Megafon)** na stronie 67.

16) RESET BAND/RESET ALL *Resetowanie pasma / Resetowanie wszystkich ustawień*

Nacisnąć przycisk **F (7)** przez 2 sekundy, aby uzyskać dostęp do **MENU**. Wyświetlany jest symbol **☐**.

1. Użyć przycisków **UP/DN (11)** na mikrofonie lub obrócić pokrętkę **PUSH (5)**, aby wybrać funkcję **RESET BAND** (resetowanie pasma).
2. Naciśnij pokrętkę **PUSH (5)**. **BAND** miga na wyświetlaczu LCD.
3. Użyć przycisków **UP/DN (11)** na mikrofonie lub obrócić pokrętkę **PUSH (5)**, aby wybrać **BAND** lub **ALL**.
4. Nacisnąć przycisk **PUSH (5)**, aby zresetować wybraną opcję. Następuje automatyczne wyjście z **MENU**.
5. Jeśli nie zostanie naciśnięty żaden przycisk, urządzenie wyjdzie z **MENU** po 10 sekundach lub po długim naciśnięciu przycisku **F (7)**.

RESET BAND pozwala na zresetowanie nazw pasm na domyślnie.

Zobacz menu **BAND NAME (Nazwa Pasma)** na stronie 66.

RESET ALL pozwala na przywrócenie wszystkich ustawień fabrycznych.

D) FUNKCJE PRZEŁĄCZNIKA PTT

Dostępne są 3 dodatkowe funkcje. Aby włączyć / wyłączyć funkcję, należy nacisnąć i przytrzymać przycisk **PTT (10)**, a następnie nacisnąć inny przycisk lub pokrętkę.

1) RF POWER *Moc wyjściowa nadajnika*

- Po długim naciśnięciu przycisku **PTT (10)**, a następnie naciśnięciu pokrętki **PUSH (5)**, wyświetla się poziom mocy wyjściowej nadajnika **RF POWER**. **RF POWER** wyświetlany jest na wyświetlaczu LCD.
- Nie zwalniając przełącznika **PTT (10)**, obrócić pokrętkę **PUSH (5)**, aby zwiększyć / zmniejszyć moc wyjściową nadajnika (**RF POWER**). Bargraf wskazuje moc minimalną (1 bar) aż do maksimum (12 barów).

Ta funkcja umożliwia dostosowanie mocy nadawania Państwa radia.

2) TALKBACK / TALKBACK LEVEL *Słyszalność rozmowy podczas nadawania*

- Nacisnąć i przytrzymać przełącznik **PTT (10)**, a następnie nacisnąć przycisk **BAND (7)**, aby włączyć / wyłączyć funkcję **TALKBACK**.
- Gdy funkcja **TALKBACK** jest aktywna, nacisnąć i przytrzymać przełącznik **PTT (10)**, a następnie obrócić pokrętkę **PUSH (5)**, aby zwiększyć / zmniejszyć poziom głośności **TALKBACK**.

Funkcja ta pozwala słyszeć własną modulację w głośniku wewnętrznym lub dodatkowym głośniku zewnętrznym podłączonym do gniazda EXT.SP. **(C)**.

3) RADIO / PA (Public Address) *Radio / Megafon*

- Nacisnąć i przytrzymać przełącznik **PTT (10)**, a następnie nacisnąć przycisk **MODE (8)**, aby przełączać się między trybem **RADIO** i **MEGAFON**.

Zobacz **PA SETTINGS (Ustawianie Megafonu)** na stronie 67.

TOT (Time Out Timer) *Ograniczenie czasu nadawania*

Jeśli przycisk **PTT (10)** pozostanie wciśnięty na więcej niż 5 minut, wyświetlacz zacznie migać, a transmisja się zakończy. Rozlegnie się ciągły sygnał dźwiękowy (beep), dopóki nie zostanie wciśnięty ponownie przycisk przełącznika **PTT (10)**.

E) CHARAKTERYSTYKA TECHNICZNA

1) OGÓLNE

- Tryby modulacji : AM / FM
- zakresy częstotliwości : od 28.000 MHz do 29.700 MHz
: od 24,890 MHz do 24,990 MHz
- Impedancja anteny : 50 Ohm
- Zasilanie : 13,8 V
- wymiary : 4,92 (W) x 6,89 (D) x 1,77 (H) cali
: 125 (W) x 175 (D) x 45 (H) cm
- Waga : 1,98 lb / 0,9 kg
- Dostarczone akcesoria : 1 mikrofon z przyciskami UP/DOWN, uchwyt do mocowania, śruby i nakrętki, kabel zasilający.

2) NADAWANIE

- Tolerancja częstotliwości : +/- 300 Hz
- Moc przenoszenia : 13 W AM (50 W PEP) / 35 W FM /
- Zakłócenia transmisji : mniejsze niż - 50 dBm
- Odbieranie dźwięku : 300 Hz do 3 KHz w trybie AM / FM
- Emitowana moc : poniżej 20 μ W
- Czulość mikrofonu : 3,0 mV
- Pobór prądu : 7 A maks. (z modulacją)
- Zniekształcenia modulowanego sygnału : 2%

3) ODBIÓR

- Maks. czulość przy 20 dB sinad : 0,7 μ V - 110 dBm (AM)
0,35 μ V - 116 dBm (FM)
- Pasma przenoszenia : od 300 Hz do 3 kHz w trybie AM / FM
- Selektywność międzykanałowa : 60 dB
- Maksymalna moc dźwięku : 3 W
- Czulość blokady szumów : min. 0,2 μ V - 120 dBm
maks. 1 mV - 47 dBm
- Tłumienie częstotliwości lustrzanej : 60 dB
- Odporność na intermodulację : 70 dB
- Pobór prądu : maksymalnie 500 mA

F) ROZWIĄZYWANIE PROBLEMÓW

1) CB RADIO NIE NADAJE LUB NADAJE W BARDZO ZŁEJ JAKOŚCI

- Sprawdzić, czy antena jest prawidłowo podłączona i czy SWR jest ustawiony prawidłowo.
- Sprawdzić, czy mikrofon jest właściwie podłączony.
- Sprawdzić, czy wartość **RF POWER** jest ustawiona na maksimum.
- Sprawdzić, czy wartość **MIC GAIN** jest ustawiona na maksimum.

2) CB RADIO NIE ODBIERA LUB ODBIERA W BARDZO ZŁEJ JAKOŚCI

- Sprawdzić, czy poziom blokady szumów (SQUELCH) jest ustawiony właściwie.
- Sprawdzić, czy poziom głośności jest ustawiony prawidłowo.
- Sprawdzić, czy antena jest podłączona prawidłowo i czy prawidłowo ustawiona jest funkcja SWR.
- Sprawdzić, czy rozmówca używa tego samego trybu modulacji.
- Sprawdzić, czy poziom **RF GAIN** jest ustawiony na maksimum.

3) RADIO NIE JEST PODŚWIETLONE

- Sprawdzić zasilanie.
- Sprawdzić podłączenie przewodów.
- Sprawdzić bezpiecznik.

G) SŁOWNICZEK

MIĘDZYNARODOWY ALFABET FONETYCZNY

A Alpha	H Hotel	O Oscar	V Victor
B Bravo	I India	P Papa	W Whiskey
C Charlie	J Juliett	Q Quebec	X X-ray
D Delta	K Kilo	R Romeo	Y Yankee
E Echo	L Lima	S Sierra	Z Zulu
F Foxtrott	M Mike	T Tango	
G Golf	N November	U Uniform	



ZOBOWIĄZANIA GWARANTA

1. PRESIDENT ELECTRONICS POLAND Sp. z o.o. z siedzibą w Częstochowie, ul. Jagiellońska 67/71 (zwany - Gwarantem) zapewnia najwyższą jakość i sprawne działanie swojego sprzętu nabytego w handlu detalicznym lub w każdym innym punkcie dystrybucyjnym posiadającym autoryzację PRESIDENT ELECTRONICS POLAND Sp. z o.o..
2. Gwarancja na sprzedany towar konsumpcyjny nie wyłącza, nie ogranicza ani nie zawieszają uprawnień kupującego wynikających z niezgodności towaru z umową.
3. Gwarancji udziela się na okres 5 lat (60 miesięcy) od daty sprzedaży sprzętu, potwierdzonej na niniejszej umowie gwarancyjnej podpisem oraz wyraźnym oznaczeniem osoby sprzedającej, jak i podmiotu, który dokonał sprzedaży (np. pieczęć punktu sprzedaży oraz pieczęć imienna).
4. Wady ujawnione w okresie gwarancji będą bezpłatnie usuwane w terminie 14 dni roboczych od daty dostarczenia wadliwego sprzętu pod adres firmy dokonującej sprzedaży. W przypadku konieczności usunięcia wady przez PRESIDENT ELECTRONICS POLAND Sp. z o.o. lub GROUP PRESIDENT we Francji, okres ten może być wydłużony maksymalnie o dodatkowe 45 dni roboczych.
5. W okresie gwarancyjnym uszkodzony sprzęt zostanie bezpłatnie naprawiony, lub w przypadku trzykrotnej naprawy tego samego podzespołu - wymieniony przez Gwaranta na taki sam, wolny od wad. W przypadku gdy naprawa, bądź wymiana urządzenia na nowe jest niemożliwa, reklamującemu przysługuje prawo do wyboru innego sprzętu o podobnych walorach i specyfikacji. Ewentualna różnica pieniężna zostanie uregulowana przez Gwaranta, bądź przez reklamującego, w zależności od kosztu wybranego przez reklamującego przedmiotu w porównaniu do ceny reklamowanego urządzenia.
6. Okres gwarancji ulega przedłużeniu o czas trwania naprawy. Jeżeli w wykonaniu swoich obowiązków Gwarant dostarczył uprawnionemu zamiast rzeczy wadliwej rzecz wolną od wad albo dokonał istotnych napraw rzeczy objętej gwarancją, termin gwarancji biegnie na nowo, od chwili dostarczenia rzeczy wolnej od wad lub zwrócenia rzeczy naprawionej. Jeżeli PRESIDENT ELECTRONICS POLAND Sp. z o.o. wymienił jedynie część podzespołów, przepis powyższy 39 stosuje się odpowiednio do części wymienionych, których gwarancja biegnie na nowo.

Czynności związane z uruchomieniem gwarancji

7. Naprawy gwarancyjnej dokonuje punkt sprzedaży, w którym dokonano zakupu. Dotyczy to również sprzedaży na odległość (internet, telefon) oraz poza lokalem (sprzedaż bezpośrednia). W większości wypadków autoryzowany sprzedawca

jest w stanie zrealizować wszelkie usługi gwarancyjne w swoim oddziale, co dodatkowo wpływa na szybkość i wygodę procedury gwarancyjnej. PRESIDENT ELECTRONICS POLAND Sp. z o.o. z siedzibą w Częstochowie zapewnia serwis gwarancyjny w przypadku, gdy autoryzowany sprzedawca zaprzestął działalności lub kontakt z nim jest znacznie utrudniony bądź, jeżeli sprzedawca uzna, że jest to konieczne. W ostatnim przypadku następuje to za jego pośrednictwem.

8. W celu dokonania naprawy gwarancyjnej należy dostarczyć produkt do punktu sprzedaży wraz z ważną kartą gwarancyjną (pkt. 3), dowodem zakupu (faktura, paragon) oraz z podaniem numeru fabrycznego radia, znajdującego się na opakowaniu oraz na tablicy znamionowej radia (nie dotyczy innych produktów). Po wykonaniu naprawy produkt zostanie odesłany reklamującemu na koszt Gwaranta.
9. Reklamujący powinien dostarczyć produkt odpowiednio zabezpieczony przed uszkodzeniem w czasie transportu. Reklamujący odpowiada za zaginięcie towaru w czasie do dostarczenia do punktu sprzedaży. Punkt sprzedaży lub Gwarant zobowiązują się dostarczyć naprawiony sprzęt do reklamującego i odpowiadają za zaginięcie w czasie transportu.

Utrata uprawnień z tytułu gwarancji

10. Niniejsza gwarancja obejmuje usterki sprzętu wynikłe w trakcie poprawnej eksploatacji lub spowodowane defektami produkcyjnymi i nie stosuje się do systemów mocowania RADIO-Radia, materiałów eksploatacyjnych lub innego wyposażenia dodatkowego.
11. Gwarancja nie obejmuje wad wynikłych na skutek:
 - a. Samowolnych, dokonywanych przez użytkownika lub inne nieupoważnione osoby napraw, przeróbek lub zmian konstrukcyjnych, w tym usuwania plomb zabezpieczających oraz montażu i zestrzajania radia z 40 anteną.
 - b. Uszkodzeń mechanicznych, termicznych, chemicznych lub celowego uszkodzenia sprzętu, w szczególności poprzez spalenie stopnia końcowego wysokiej częstotliwości w skutek nieprofesjonalnego montażu czy zestrojenia z anteną.
 - c. Przechowywania i konserwacji oraz innych uszkodzeń powstałych z winy użytkownika.
 - d. Uszkożeń się jakości produktu spowodowane naturalnym procesem zużycia np. ścieranie się zewnętrznej powłoki produktu, zarysowanie, pęknięcia itp.
 - e. Uszkożeń powstałych w wyniku nieprzestrzegania zasad prawidłowej eksploatacji, a także użytkowania sprzętu niezgodnie z jego przeznaczeniem.
12. W przypadku utraty uprawnień z niniejszej umowy naprawa będzie dokonywana odpłatnie za zgodą Reklamującego.

13. Niniejsza gwarancja dotyczy produktów zakupionych na terenie RP tylko od Gwaranta, który jest wyłącznym importerm, oraz za pośrednictwem jego sieci dystrybucyjnej.

Nie dotyczy ona towarów zakupionych na innych obszarach celnych. W przypadku stwierdzenia, że towar narusza przepisy prawa (w szczególności gdy okaże się, że jest towarem podrobionym) podlega on zatrzymaniu i przekazaniu odnośnym organom.

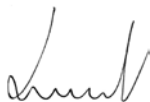

Krzysztof Witkowski
Prezes Zarządu

Data zakupu :

Typ: radioamateur RONALD 10/12 M

Nr seryjny :



BEZ PIECZĄTKI SPRZEDAWCY GWARANCJA JEST NIEWAŻNA!

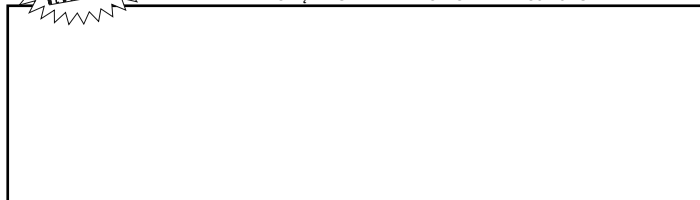

UPROSZCZONA DEKLARACJA ZGODNOŚCI UE

Niniejszym Groupe President Electronics oświadcza, że sprzęt radiowy:

Marka: **PRESIDENT**

Typ: **TXPR500**

Nazwa Handlowa: **RONALD 10/12 M**

jest zgodny z dyrektywą 2014/53/UE.

Pełny tekst deklaracji zgodności UE jest dostępny pod następującym

adresem internetowym:

<https://president-electronics.com/DC/TXPR500>



PRISE MICRO À 6 BROCHES • 6-PIN MICROPHONE PLUG
CONEXIÓN DEL MICRO 6 PINOS • TOMADA MICROFONE 6 PINOS
WTYK MIKROFONU 6-PIN

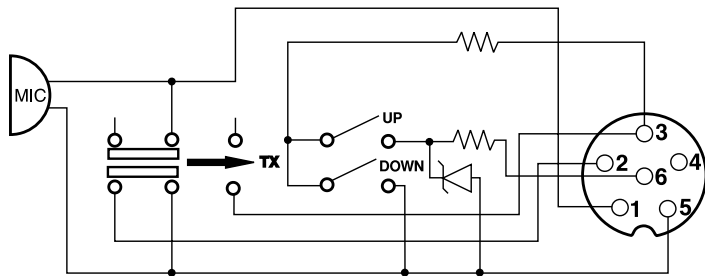

1	Modulation	Modulación	Modulation	Modulação	Modulacja
2	RX	RX	RX	RX	RX
3	TX - UP/DOWN	TX - UP/DOWN	TX - UP/DOWN	TX - UP/DOWN	TX - UP/DOWN
4	_	_	_	_	_
5	Masse	Masa	Ground	Terra	Masa
6	Alimentation	Alimentación	Power Supply	Alimentação	Zasilanie

EU - USA

Groupe
PRESIDENT
ELECTRONICS

SIEGE SOCIAL/HEAD OFFICE - FRANCE
Route de Sète - BP 100 - 34540 BALARUC
Site Internet : <http://www.president-electronics.com>
E-mail : groupe@president-electronics.com

Group
PRESIDENT
ELECTRONICS USA

HEAD OFFICE/SIÈGE SOCIAL: USA - 1007 Collier Center Way, Naples, Florida 34110
Web: <http://www.president-electronics.us> • Phone: +1 239.302.3100
Email: info@president-electronics.us



PRINTED IN PRC

1882/09-17 V1.01

PRESIDENT