

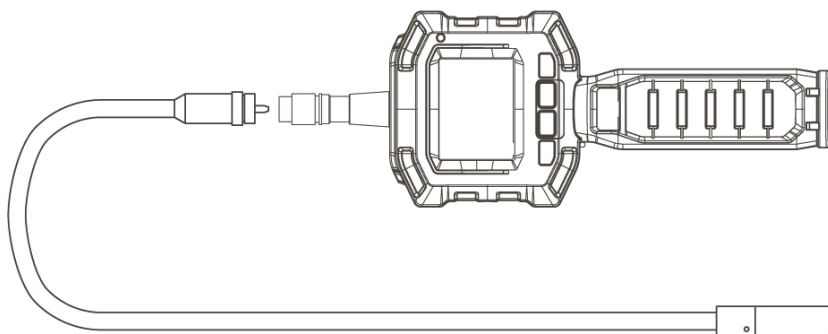

Видеоскоп/Промышленный эндоскоп

MEGEON - 33231



Руководство по эксплуатации и паспорт

Оглавление

1. Информация о безопасности.....	4
2. Введение	4
3. Особенности.....	5
4. Описание прибора.....	5
5. Перед использованием	6
6. Установка вспомогательных насадок.....	6
7. Работа с прибором	7
8. Технические характеристики	8
9. Комплект поставки	9
10. Гарантийные обязательства.....	9
12. Гарантийное обслуживание.....	10
13. Паспорт.....	11

1. Информация о безопасности.

Пожалуйста прочтите внимательно данное руководство, чтобы избежать повреждения устройства, а также травм.

- Не погружайте в воду головное устройство с экраном, это может привести порче прибора, а также появляется риск удара током. Зонд камеры влагозащищен, но само головное устройство не влагозащищено.
- Устройство является не ударопрочным, поэтому не бросайте не ударяйте устройство. Падение с большой высоты может привести к поломке прибора
- Не храните устройство в местах с повышенной влажностью. Может привести к поломке прибора.
- Не используйте видеоскоп, если внутри на линзе камеры собрался конденсат. Высушите камеру, затем продолжайте использование.
- Извлеките батареи из батарейного отсека, если вы долгое время не используете прибор.
- Извлеките батареи при чистке прибора
- Когда необходимо, поменяйте все 4 батареи, замена одной или двух батарей недопустима
- Всегда используйте батареи такого же типа и размера.
- При установке батарей убедитесь в правильной полярности
- Воздействие высоких температур на батареи, может привести к пожару. Храните устройство при температурах указанных в технических характеристиках к данному устройству.
- Утилизируйте батареи согласно законодательству в вашей стране.

2. Введение

Спасибо за покупку нашего видеоскопа, оснащенного цветным дисплеем 2,31 дюйма. Пожалуйста внимательно прочтите данное руководство пользователя. Спасибо, что приобрели наш прибор. Этот простой и в тоже время необходимый прибор, поможет заглянуть в самые труднодоступные и скрытые места. Видеоскоп **МЕГЕОН - 33231** предназначен для визуального осмотра и проверки труднодоступных мест, скрытых полостей, внутренних частей оборудования, вентиляционных шахт и других объектов без повреждения их. В том

числе полностью неосвещенных участков и имеющих малые входные отверстия (трубопроводы, системы вентиляции). Это достигается за счет гибкого зонда малого диаметра, который находится в влагозащитном корпусе. Длина зонда составляет 1 метр, на конце зонда располагается видеокамера высокой четкости с регулируемой подсветкой пространства перед камерой. Изображение исследуемого объекта выводится на дисплей.

3. Особенности

- Позволяет обследовать маленькие объекты в труднодоступных местах
- Полужесткий зонд, находится во влагозащитном корпусе длиной 980мм
- Стандарт пылевлагозащиты IP67
- Цветной дисплей высокой четкости 2,31 дюйма
- Регулируемая яркость дисплея и пространства перед камерой
- 4 вспомогательные насадки: крючки, зеркало и магнит
- Легкий вес, эргономичный дизайн
- Пластиковый кейс для хранения и транспортировки

4. Описание прибора



5. Перед использованием

Установка батарей:

Убедитесь что ваши руки сухие, перед установкой или заменой батарей.

1. Снимите крышку отсека для батарей
2. Установите четыре батареи типа AA, соблюдая полярность
3. Закройте крышку отсека для батарей

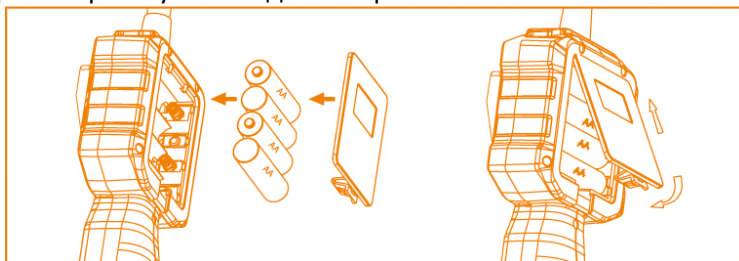

Подключение зонда к головному устройству:

Присоедините полужесткий зонд к головному устройству. Убедитесь в правильности установки разъема. Не прикладывайте значительных усилий. Закрутите фиксатор по часовой стрелке.



6. Установка вспомогательных насадок

Все вспомогательные насадки устанавливаются одинаковым способом, см. рисунок ниже:

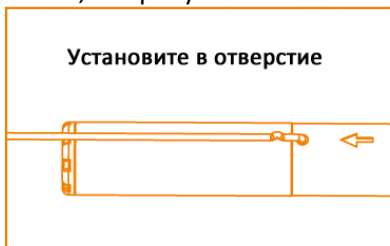

Видео выход:

Вставьте видео кабель, входящий в комплект поставки в гнездо видео выхода находящийся на головном устройстве, другой конец кабеля вставьте в телевизор или монитор. Теперь изображение высокого качества отображается на головном устройстве и на вашем телевизоре.

7. Работа с прибором

Включение прибора

1. Нажмите и удерживайте кнопку «» около 3 секунд для включения устройства. Индикатор питания засветится и на мониторе будет отображаться картинка

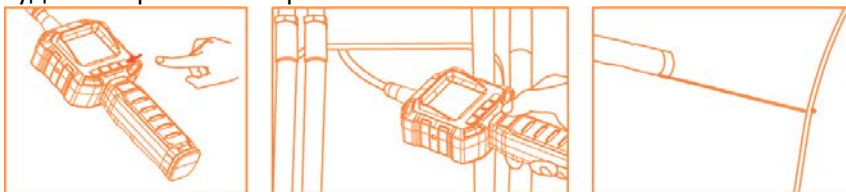

2. Чтобы избежать поломки и порчи зонда сгибайте его медленно и осторожно, не прикладывайте значительных усилий.
3. На наконечнике зонда нанесена метка в виде стрелки для облегчения позиционирования камеры.
4. При помощи вспомогательных насадок вы можете извлекать различные шайбы, болты и гайки, к которым доступ сильно ограничен.

Зеркальное отображение

Во время работы видеоскопа, для поворота изображения нажмите на кнопку «».

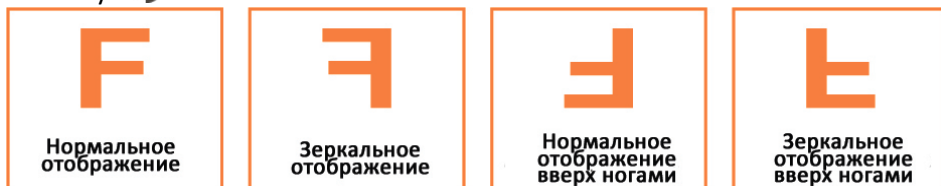

Регулировка подсветки пространства перед камерой

Доступно 8 уровней подсветки пространства перед камерой, регулировка осуществляется при включенном приборе, последовательным нажатием на клавишу.

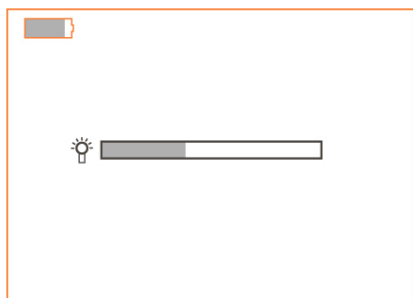

Регулировка яркости дисплея

Доступно 8 уровней регулировки яркости дисплея, настройка осуществляется при включенном приборе, последовательным нажатием на клавишу.



8. Технические характеристики

Размер дисплея:	2,31 ЖК, высокой четкости
Питание:	4 батареи 1,5В тип «АА»
Время непрерывной работы:	6 часов
Потребляемый ток:	238 мА
Выходной импеданс:	75 Ом
Уровень выходного сигнала:	0,9-1,3 В
Количество точек:	640x480
Видео стандарт:	PAL/NTSC
Угол обзора:	48°
Стандарт пылевлагозащищенности:	IP67 (Только для зонда)
Размеры зонда включая камеру:	Полужесткий, 8x980 мм
Размеры головного устройства:	257x92x44 мм
Рабочая температура:	-10...50°C
Рабочая влажность:	15...85%
Вес:	407 г включая батареи

9. Комплект поставки

- | | |
|--|---------|
| 1. Головное устройство с ЖК-дисплеем | - 1шт. |
| 2. Полужесткий зонд длиной 980 мм | - 1шт. |
| 3. Видео кабель | - 1шт. |
| 4. Насадка двойной крючок | - 1шт. |
| 5. Насадка крючок | - 1шт. |
| 6. Насадка магнит | - 1шт. |
| 7. Насадка зеркало | - 1шт. |
| 8. Резиновое кольцо | - 1шт. |
| 9. Пластиковый кейс для хранения и транспортировки | - 1шт. |
| 10. Руководство пользователя | - 1 шт. |

10. Гарантийные обязательства

Компания «МЕГЕОН» предоставляет полное гарантийное обслуживание конечному пользователю и торговым посредникам. Согласно генеральному гарантийному обязательству компании «МЕГЕОН» в течение одного года со дня приобретения прибора при условии правильной эксплуатации его гарантирует отсутствие дефектов качества применяемых при изготовлении материалов или самого изготовления.

Данное гарантийное обязательство имеет силу только на территории страны приобретения и только в случае приобретения у официального представителя или дилера.

«МЕГЕОН» оставляет за собой право проверки претензий, связанных с гарантийным обязательством, в целях определения степени применимости настоящего гарантийного обязательства.

Данная гарантия не распространяется на плавкие предохранители и компоненты разового использования, а также на любые изделия или их части, отказ или повреждение которых вызван одной из следующих причин:

1. в результате небрежного использования или использования с отклонением от руководства по эксплуатации;

2. в результате неправильного ремонта или модификации лицами, не являющимися персоналом сервисных служб «МЕГЕОН»;
3. в результате форс-мажорных обстоятельств, например, пожар, наводнение или иное стихийное бедствие;
4. в результате транспортировки, перемещения или падения после покупки прибора.

12.Гарантийное обслуживание

Для получения обслуживания следует предоставить следующую информацию:

1. адрес и информация для контакта;
2. описание проблемы;
3. описание конфигурации изделия;
4. код модели изделия;
5. серийный номер изделия (при наличии);
6. документ, подтверждающий покупку;
7. информацию о месте приобретения изделия.

Пожалуйста, обратитесь с указанной выше информацией к дилеру или в компанию «МЕГЕОН». Прибор, отправленный без указанной выше информации будет возвращен клиенту.

1) Части без гарантийного срока:

Дисплей, батарейки, датчик, пластиковый корпус, зонд.

Особые заявления:

1) Ремонт или модернизация прибора могут быть выполнены только нашими специалистами, не пытайтесь самостоятельно вносить изменения в прибор или ремонтировать его.

2) Утилизируйте использованные батарейки в соответствии с действующими требованиями и нормами вашей страны проживания.

Внимание:

Любые изменения в конструкции прибора недопустимы, любые ремонтные операции должны проводиться уполномоченным персоналом, не пытайтесь модифицировать или отремонтировать прибор самостоятельно.