

STANDARD HORIZON

ECLIPSE GX1300E

25 Вт ОВЧ/УКВ

Морская радиостанция DSC класса D

Руководство пользователя

- Доступная компактная стационарная радиостанция ОВЧ класса D
- Погружная класса IPX8 (на 1,5 м в течение 30 мин)
- Отвечает рекомендациям М.493-13 МСЭ-Р для класса D DSC (цифрового селективного вызова)
- Встроенный отдельный приемник для 70 канала (приема вызовов DSC)
- Программируемые функциональные клавиши
- Простая в использовании система меню и значков
- Крупногабаритный точечно-матричный дисплей (31 мм x 55 мм)
- Координаты GPS и время, отображаемые* на точечно-матричном дисплее
- Вызовы DSC с сигналами бедствия, а также индивидуальные, групповые, по всем судам, запросы координат, сообщения о местоположении, вызовы опроса и пробные
- Программируемое сканирование, приоритетное и многоканальное сканирование (двух- или трехканальное)
- Входное и выходное соединение NMEA с совместимым картплоттером GPS
- Все каналы морской радиосвязи для США, Канады и международные
- Запрограммированная клавиша, предназначенная для повторного вызова до 10 предпочтительных каналов
- Автоматический опрос координат GPS до 6 судов при помощи DSC
- Режим ATIS, предназначенный для внутренних вод в соответствии с соглашением RAINWAT

* Если система подключена к GPS



СОДЕРЖАНИЕ

Краткое справочное руководство	5
1 ОБЩИЕ СВЕДЕНИЯ	6
2 УПАКОВОЧНЫЙ ЛИСТ	6
3 ОПЦИИ	6
4 ТЕХНИКА БЕЗОПАСНОСТИ И МЕРЫ ПРЕДОСТОРОЖНОСТИ	7
5 НАЧАЛО РАБОТЫ	8
5.1 КРАТКИЕ СВЕДЕНИЯ О РАДИОДИАПАЗОНЕ ОВЧ	8
5.2 ПОДБОР АНТЕННЫ	8
5.2.1 Коаксиальный кабель	9
5.3 ИСПОЛЬЗОВАНИЕ ЭКСТРЕННОЙ СВЯЗИ (ПО КАНАЛУ 16)	10
5.4 ВЫЗОВ ДРУГОГО СУДНА (ПО КАНАЛУ 16 ИЛИ 9)	10
5.5 РАБОТА НА КАНАЛАХ 13 И 67 (группа каналов, используемая исключительно в США) 11	11
6 УСТАНОВКА	12
6.1 РАЗМЕЩЕНИЕ	12
6.2 МОНТАЖ РАДИОСТАНЦИИ	12
6.2.1 Поставляемый монтажный кронштейн	12
6.2.2 Кронштейн для скрытого монтажа ММВ-84, поставляемый по заявке	13
6.3 ЭЛЕКТРИЧЕСКИЕ СОЕДИНЕНИЯ	14
6.4 ВСПОМОГАТЕЛЬНЫЙ КАБЕЛЬ	16
6.5 ПРОВЕРКА СОЕДИНЕНИЙ С GPS	17
6.6 ИЗМЕНЕНИЕ ОТСЧЕТА ВРЕМЕНИ В СИСТЕМЕ GPS	18
6.7 ИЗМЕНЕНИЕ МЕСТНОГО ВРЕМЕНИ	19
6.8 ИЗМЕНЕНИЕ ФОРМАТА ОТОБРАЖЕНИЯ ВРЕМЕНИ	20
7 ОРГАНЫ УПРАВЛЕНИЯ И ИНДИКАТОРЫ	21
7.1 ПЕРЕДНЯЯ ПАНЕЛЬ	21
7.2 ЗАДНЯЯ ПАНЕЛЬ	23
7.3 МИКРОФОН	24
8 ОСНОВЫ РАБОТЫ	25
8.1 ПРИЕМ 25	25
8.2 ПЕРЕДАЧА	25
8.3 ТАЙМЕР ОГРАНИЧЕНИЯ ПРОДОЛЖИТЕЛЬНОСТИ ПЕРЕДАЧИ (TOT)	25
8.4 ИСПОЛЬЗОВАНИЕ СИМПЛЕКСНЫХ И ДУПЛЕКСНЫХ КАНАЛОВ	26
8.5 РЕЖИМ ДЛЯ США, КАНАДЫ И МЕЖДУНАРОДНЫЙ	26
8.6 СКАНИРОВАНИЕ	27
8.6.1 Выбор типа сканирования	27
8.6.2 Программирование памяти сканирования	28
8.6.3 Сканирование по памяти (M-SCAN)	28
8.6.4 Настройка приоритетного канала	29
8.6.5 Приоритетное сканирование (P-SCAN)	29
8.7 МНОГОКАНАЛЬНОЕ СКАНИРОВАНИЕ (ВКЛЮЧАЯ ПРИОРИТЕТНЫЙ)	30
8.7.1 Настройка многоканального сканирования	30
8.7.2 Запуск двухканального сканирования	31
8.8 ЗАДАННЫЕ КАНАЛЫ С МГНОВЕННЫМ ДОСТУПОМ	32
8.8.1 Программирование заданных каналов	32
8.8.2 Работа	32
8.8.3 Удаление заданного канала	33
8.9 РАБОЧЕЕ МЕНЮ	34
9 ЦИФРОВОЙ СЕЛЕКТИВНЫЙ ВЫЗОВ	35
9.1 ОБЩИЕ СВЕДЕНИЯ	35
9.2 ИДЕНТИФИКАТОР МОРСКОЙ МОБИЛЬНОЙ СВЯЗИ (MMSI)	35

СОДЕРЖАНИЕ

9.2.1	Общее представление о MMSI	35
9.2.2	Программирование MMSI	36
9.3	СИГНАЛ БЕДСТВИЯ В СИСТЕМЕ DSC	37
9.3.1	Передача сигнала бедствия средствами DSC	37
9.3.2	Прием сигнала бедствия средствами DSC	41
9.4	ВЫЗОВ, ОБРАЩЕННЫЙ КО ВСЕМ СУДАМ	42
9.4.1	Передача вызова, адресованного всем судам	42
9.4.2	Прием вызова, адресованного всем судам	43
9.4.3	Настройка звонка при вызове, направляемом всем судам	44
9.5	ИНДИВИДУАЛЬНЫЙ ВЫЗОВ	45
9.5.1	Настройка справочника индивидуальных вызовов и запросов координат	45
9.5.2	Настройка ответа на индивидуальный вызов	47
9.5.3	Настройка сообщения, подтверждающего прием индивидуального вызова	48
9.5.4	Передача индивидуального вызова	49
9.5.5	Прием индивидуального вызова	51
9.5.6	Настройка звонка при индивидуальном вызове	53
9.6	ГРУППОВОЙ ВЫЗОВ	55
9.6.1	Настройка группового вызова	55
9.6.2	Передача группового вызова	57
9.6.3	Прием группового вызова	60
9.6.4	Настройка звонка при групповом вызове	61
9.7	ЗАПРОС КООРДИНАТ	62
9.7.1	Передача запроса координат на другое судно	62
9.7.2	Прием запроса координат	65
9.7.3	Настройка звонка при запросе координат	66
9.8	СООБЩЕНИЕ О МЕСТОПОЛОЖЕНИИ	67
9.8.1	Передача в системе DSC вызова с сообщением о местоположении	67
9.8.2	Прием средствами DSC вызова с сообщением о местоположении	69
9.8.3	Настройка звонка для сообщения о местоположении	70
9.9	РУЧНОЙ ВВОД КООРДИНАТ GPS (ШИРОТЫ (LAT) И ДЛГОТЫ (LON))	71
9.10	АВТОМАТИЧЕСКИЙ ОПРОС ПОЛОЖЕНИЯ	72
9.10.1	Настройка типа вызова опроса	72
9.10.2	Настройка периодичности опроса	72
9.10.3	Выбор станций, подлежащих автоматическому опросу	73
9.10.4	Включение и выключение автоматического опроса положения	74
9.11	ПРОБНЫЙ ВЫЗОВ DSC	75
9.11.1	Передача пробного вызова в системе DSC	75
9.11.2	Прием пробного вызова средствами DSC	77
9.12	ВЫЗОВ ОПРОСА	78
9.12.1	Передача вызова опроса	78
9.12.2	Прием вызова опроса	80
9.13	ИСПОЛЬЗОВАНИЕ ЖУРНАЛА DSC	81
9.13.1	Просмотр зарегистрированных вызовов, которые были переданы	81
9.13.2	Просмотр зарегистрированных вызовов DSC с сигналами бедствия	82
9.13.3	Просмотр прочих зарегистрированных вызовов	83
9.13.4	Удаление вызовов из справочника «DSC LOG» (ЖУРНАЛ DSC)	84

СОДЕРЖАНИЕ

10	МЕНЮ НАСТРОЙКИ	86
10.1	НАСТРОЙКА КОНФИГУРАЦИИ	86
10.1.1	Регулировка лампочки	86
10.1.2	Контрастность ЖКД	86
10.1.3	Звук при нажатии клавиш	87
10.1.4	Формат данных о местоположении	88
10.1.5	Сдвиг по времени	88
10.1.6	Отображение времени	88
10.1.7	Формат отображения времени	88
10.1.8	ЕДИНИЦЫ ИЗМЕРЕНИЯ	89
10.1.9	ФУНКЦИОНАЛЬНЫЕ КЛАВИШИ	90
10.2	НАСТРОЙКА КАНАЛА	92
10.2.1	Группа каналов (выбор диапазона)	92
10.2.2	MULTI WATCH	92
10.2.3	Сканирование по памяти	92
10.2.4	Тип сканирования	92
10.2.5	Возобновление сканирования	93
10.2.6	Приоритетный канал	93
10.2.7	Подканал	94
10.3	НАСТРОЙКА DSC	95
10.3.1	Индивидуальный справочник	95
10.3.2	INDIVIDUAL REPLY (ИНДИВИДУАЛЬНЫЙ ОТВЕТ)	95
10.3.3	Индивидуальное подтверждение приема	95
10.3.4	ЗВОНОК ПРИ ИНДИВИДУАЛЬНОМ ВЫЗОВЕ	95
10.3.5	Групповой справочник	96
10.3.6	Тип вызова для автоматического опроса положения	96
10.3.7	Продолжительность автоматического опроса положения	96
10.3.8	Время автоматического переключения каналов	97
10.3.9	ЗУММЕР DSC	97
10.4	НАСТРОЙКА ATIS	98
10.4.1	Программирование кода ATIS	98
10.4.2	Группа каналов ATIS	99
11	ТЕХНИЧЕСКОЕ ОБСЛУЖИВАНИЕ	100
11.1	ЗАПАСНЫЕ ЧАСТИ	100
11.2	ЗАВОДСКОЙ СЕРВИС	100
11.3	СХЕМА ДИАГНОСТИКИ	101
12	НАЗНАЧЕНИЕ КАНАЛОВ	102
13	ГАРАНТИЯ	104
14	ТЕХНИЧЕСКИЕ ХАРАКТЕРИСТИКИ	106
14.1	ОБЩИЕ СВЕДЕНИЯ	106
14.2	ПЕРЕДАТЧИК	106
14.3	ПРИЕМНИК	107
14.4	РАЗМЕРЫ РАДИОСТАНЦИИ GX1300E	108

Краткое справочное руководство

- ① Чтобы включить радиостанцию, повернуть ручку **VOL** (ГРОМКОСТЬ) по часовой стрелке до щелчка.
- ② Вращая ручку **VOL**, регулируют громкость динамика.
- ③ Чтобы выбрать рабочий канал, нажимать на радиостанции клавиши ▲ или ▼.
- ④ Чтобы усилить шумоподавление в радиостанции, повернуть ручку **SQL** по часовой стрелке, а чтобы уменьшить, — против.
- ⑤ Чтобы выбрать 16 канал, нажать клавишу **16/S**. Чтобы выбрать подканал, нажать и удерживать на радиостанции клавишу **16/S**. Чтобы вернуться к последнему выбранному каналу, нажать повторно.
- ⑥ Чтобы переключить мощность передачи с высокой (25 Вт) на низкую (1 Вт) или обратно, нажать клавишу **H/L**.
- ⑦ Для передачи расположить микрофон (**MIC**) приблизительно в 1,5 см ото рта и говорить нормальным голосом, нажимая переключатель **PTT**.
- ⑧ Чтобы получить доступ к меню, нажать клавишу **MENU**.

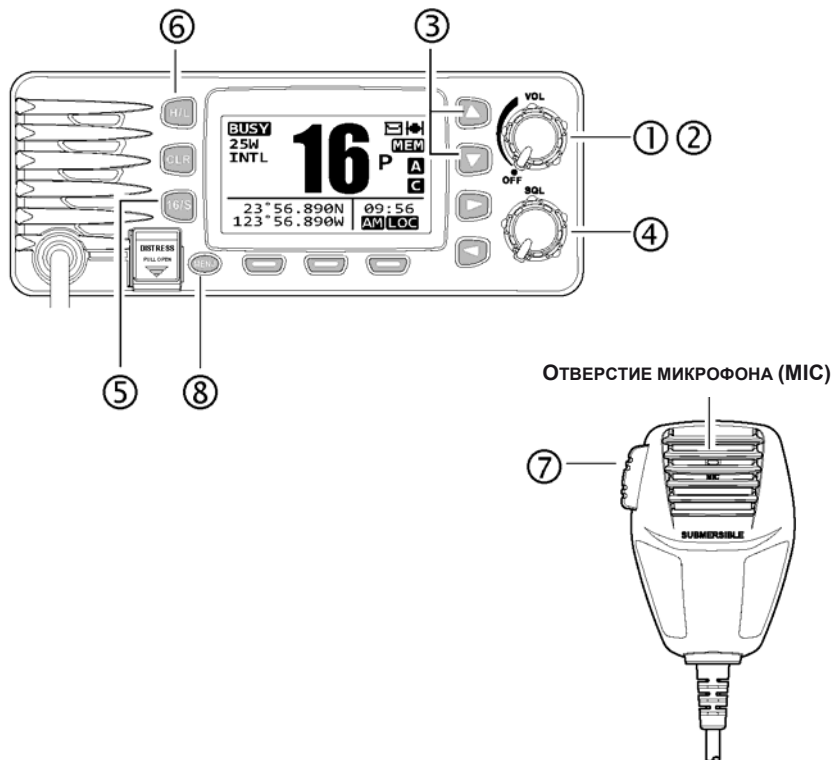

1 ОБЩИЕ СВЕДЕНИЯ

GX1300E ECLIPSE — это морская радиостанция диапазона ОБЧ, рассчитанная на работу в полосе частот от 156,025 до 163,275 МГц. Напряжение питания аппаратуры **GX1300E** может варьироваться в промежутке от 11 до 16 В постоянного тока. Ее выходную мощность на радиочастоте можно переключать с 1 Вт на 25 и обратно.

Радиостанция **GX1300E** способна работать с DSC (цифровым селективным вызовом). Ее приемник относится к классу D (в нем независимый 70 канал). Это позволяет вести непрерывный прием цифровых селективных вызовов на 70 канале, даже если радиостанция в это время принимает другой вызов.

Радиостанция **GX1300E** работает на всех распределенных в настоящее время морских каналах, на которые можно переключаться как в соответствии с международными нормами, так и действующими в США или Канаде. На канал экстренной связи — 16 можно мгновенно переключиться с любого другого, нажав красную клавишу **16/S**.

К числу прочих особенностей радиостанции принадлежат: сканирование, приоритетное сканирование, предупреждающая сигнализация о высоком и низком напряжении, а также повторяемость GPS.

2 УПАКОВОЧНЫЙ ЛИСТ

Впервые открывая упаковку с радиостанцией, необходимо убедиться, что в ней находится следующее:

- Радиостанция **GX1300E**
- Монтажный кронштейн, две монтажные ручки и крепеж
- Шнур питания с плавким предохранителем на 6 А и держателем
- Ферритный сердечник
- Шаблон для скрытого монтажа
- Руководство пользователя
- Гарантийный формуляр

3 ОПЦИИ

MMB-84Кронштейн для скрытого монтажа
MLS-310 Внешний динамик с усилителем
MLS-300 Внешний громкоговоритель
HC1100 Пылезащитный чехол

4 ТЕХНИКА БЕЗОПАСНОСТИ И МЕРЫ ПРЕДОСТОРОЖНОСТИ

ВАЖНЫЕ СВЕДЕНИЯ ПО ТЕХНИКЕ БЕЗОПАСНОСТИ

Прежде чем приступать к эксплуатации представленной радиостанции, следует ознакомиться с ее особенностями, внимательно прочитав данное руководство.

Устанавливать оборудование необходимо с учетом рекомендованных ЕС пределов воздействия электромагнитного поля (директива 1999/519/ЕС).

Наибольшая мощность на радиочастоте, на которую способно данное устройство, составляет 25 Вт. Чтобы обеспечить максимальную эффективность антенны, ее следует устанавливать как можно выше, во всяком случае, не ниже 5 м над землей (позабывшись о возможности доступа). Если установить антенну на должной высоте невозможно, тогда нельзя ни эксплуатировать радиостанцию сколько-нибудь длительное время в непрерывном режиме при нахождении в радиусе 5 м от антенны кого-либо из людей, ни вообще включать, если некто может коснуться ее. Если этими рекомендациями пренебречь и вести передачу свыше 50 % от суммарного времени использования рации (с 50 % рабочим циклом), ограничения на воздействие радиоволн будут превышены.

В любом случае, степень возможного риска зависит от длительной работы радиостанции (фактически рекомендованный предел в среднем составляет 6 мин). Как правило, радиостанция в течение длительного времени не работает. Некоторые лицензии на радиосвязь предписывают, чтобы таймер автоматически отключал рацию по истечении 1-2 мин.

Вести передачу, не подключив антенну к радиостанции, запрещено. Если при передаче используется микрофон, его следует держать на расстоянии 1,5-5 см ото рта.

Использовать радиостанцию в нормальной конфигурации с тангентой (РТТ) следует с максимальным рабочим циклом, не превышающим 10 %. Не вести передачу свыше 10 % суммарного времени использования радиостанции (рабочий цикл 1:9).

5 НАЧАЛО РАБОТЫ

5.1 КРАТКИЕ СВЕДЕНИЯ О РАДИОДИАПАЗОНЕ ОВЧ

Радиочастоты ОВЧ диапазона, используемые для связи на море, лежат в пределах между 156 и 158 МГц. Некоторые береговые станции работают в полосе от 161 до 163 МГц. Морской диапазон ОВЧ обеспечивает связь на дистанциях, где существует «прямая видимость» (сигнал ОВЧ не проходит через такие объекты, как здания, холмы или деревья). Фактическая дальность связи в большей степени зависит от типа антенны, усиления и высоты, а не от выходной мощности передатчика. Для стационарного радиопередатчика мощностью 25 Вт расчетная дальность может превышать 25 км, а для портативного устройства мощностью 5 Вт в условиях «прямой видимости» — 8 км.

5.2 ПОДБОР АНТЕННЫ

Морские антенны изготовлены в расчете на равномерное излучение сигнала по всем горизонтальным направлениям, но не прямо вверх. Назначение морской антенны — улучшить передачу сигнала в горизонтальном направлении. Параметр, характеризующий то, насколько это удалось реализовать, называют усилением антенны. Его измеряют в децибелах (дБ). Это один из главных факторов, определяющих выбор антенны. С точки зрения эффективной излучаемой мощности (ЭИМ), антенны оценивают, сравнивая с теоретической, у которой нулевое усиление. У антенны высотой 1 м, с усилением 3 дБ данный параметр вдвое больше, чем у воображаемой.

Как правило, на мачты парусников крепят штыревые антенны из нержавеющей стали длиной 1 м с усилением 3 дБ. Более длинные стекловолоконные штыревые антенны протяженностью 2,5 м и усилением 6 дБ в первую очередь применяют на моторных лодках, где необходимо дополнительное усиление.

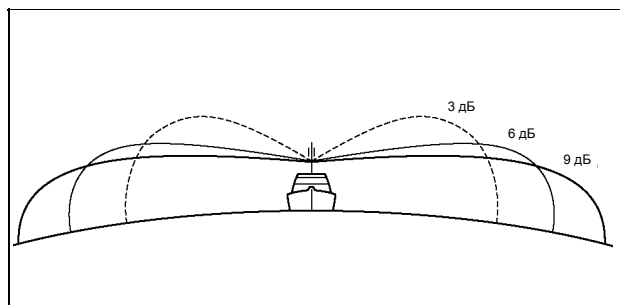

5.2.1 Коаксиальный кабель

Антенны ОВЧ подключают к радиостанции экранированным коаксиальным кабелем. Коаксиальный кабель характеризуют диаметр и конструкция.

Для трасс короче 6 м предпочтителен RG-58/U (диаметром около 6 мм). Для трасс свыше 6 м, но короче 15 м следует использовать более крупный кабель типа RG-8X или RG-213/U. Для трасс свыше 15 м следует применять кабель RG-8X. Установку на коаксиальный кабель соединителя см. на рисунке, приведенном ниже.

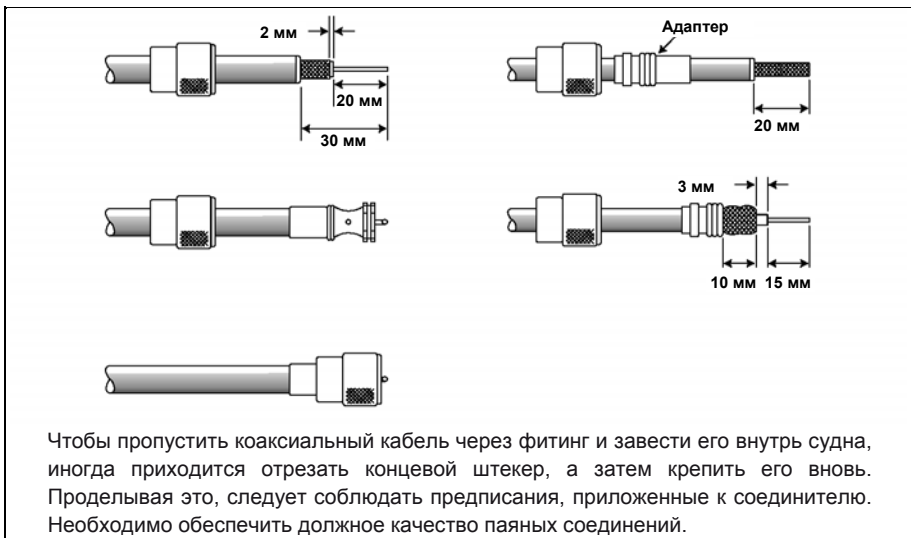

5.3 ИСПОЛЬЗОВАНИЕ ЭКСТРЕННОЙ СВЯЗИ (ПО КАНАЛУ 16)

Канал 16 используют для обмена сигналами приветствия и бедствия. Под аварией понимают ситуацию, которая сопряжена с угрозой жизни или материальным ущербом. В подобных обстоятельствах следует включить радиостанцию и настроить ее на 16 КАНАЛ. Затем соблюдать следующий порядок:

1. Нажать тангенту и произнести название судна, например, «*Мэйдей, Мэйдей*. Это Мэйдей_____» (имя судна).
2. После этого еще раз повторить: «*Мэйдей _____*» (имя судна).
3. Затем сообщить свои координаты — широту и долготу, либо дать истинный или магнитный пеленг на общеизвестный ориентир, наподобие навигационного или географического объекта, такого как остров или вход в гавань.
4. Разъяснить характер бедствия (погружение, столкновение, посадка на мель, пожар, сердечный приступ, опасная для жизни травма и т. п.).
5. Указать характер необходимой помощи (насосы, медицина и т. д.).
6. Сообщить количество людей на борту и состояние травмированных, если они есть.
7. Оценить фактические условия мореплавания и состояние судна.
8. Описать судно: длину, моторное или парусное, окраску и прочие отличительные особенности. Суммарная длительность передачи не должна превышать 1 мин.
9. Завершить сообщение словом «*КОНЕЦ*». Отпустить кнопку микрофона и слушать.
10. Если ответ не последует, повторить все с начала. Если вновь ответа не будет, попробовать другой канал.

ПРИМЕЧАНИЕ

<p>GX1300E передает сигнал бедствия, осуществляя вызов DSC, который в цифровом виде поступает на все суда с совместимыми радиостанциями DSC. См. раздел «9 ЦИФРОВОЙ СЕЛЕКТИВНЫЙ ВЫЗОВ».</p>

5.4 ВЫЗОВ ДРУГОГО СУДНА (ПО КАНАЛУ 16 ИЛИ 9)

16 канал можно использовать для начального контакта с другим судном (для приветствия).

Однако главное его назначение — аварийные сообщения. Этот канал следует прослушивать все время, исключая периоды, когда используют какой-либо другой.

Его прослушивают европейские, американские и канадские службы береговой охраны, а также другие суда. **Использовать 16 канал для приветствия следует исключительно, чтобы установить начальный контакт.** Вызов должен быть ограничен 30 с, однако его можно повторить 3 раза с промежутком 2 мин. В зонах интенсивного радиообмена в водах США нагрузку на 16 канал, связанную с приветствиями, можно существенно сократить, устанавливая начальный контакт по **9**, который не предназначен для аварийной связи. Здесь время вызова также следует

ограничить 30 с, воспользовавшись возможностью 3-кратного повтора с промежутком 2 мин.

Прежде чем устанавливать контакт с другим судном, следует обратиться к таблицам каналов, представленным в данном руководстве, и выбрать подходящий для связи после начального обмена. Например, канал 68 и 69 предназначены для мореходов, плавающих с некоммерческими целями (для развлечения). Проконтролировать желательный канал следует заблаговременно, чтобы не прерывать другой радиообмен, и не возвращаться затем на 16 или 9, устанавливая начальный контакт.

Если канал приветствия (16 или 9) свободен, следует произнести название другого судна, с которым желательно установить контакт, а затем проговорить «**Это**» и имя собственного судна, а также позывной в соответствии с лицензией станции. Сразу, как только другое судно ответит на вызов, запросить иной канал, проговорив «**переходим на**», номер и «конец». Затем переключиться на новый канал. Если новый канал свободен, вызвать по нему другое судно.

Завершив передачу, сказать «**конец**» и отпустить тангенту микрофона (переключатель РТТ). Если обмен с другим судном завершен, в последнем сообщении произнести свой позывной и фразу «**Конец связи**». Необходимо учитывать, что нет нужды произносить свой позывной в каждой передаче, делать это следует только устанавливая и прекращая контакт.

Необходимо помнить, что следует возвращаться на 16 канал, когда другой не задействован. Некоторые радиостанции автоматически прослушивают 16 канал, даже когда настроены на другой или ведут сканирование.

5.5 РАБОТА НА КАНАЛАХ 13 И 67 (группа каналов, используемая исключительно в США)

Канал 13 на судах используют в доках, под мостами или маневрируя в порту. Сообщения, передаваемые по этому каналу, должны касаться исключительно вопросов навигации, таких как расхождение или плавание в узкостях.

Канал 67 используют исключительно для навигационного радиообмена между судами.

Правилами на этих каналах мощность ограничена 1 Вт. Данная радиостанция запрограммирована на автоматический сброс мощности на этих каналах до указанного предела. Однако в определенных ситуациях может возникнуть необходимость временно воспользоваться большей мощностью. См. стр. 22 (клавиша H/L), там описаны средства временного перехода с пониженного предела мощности на этих двух каналах.

Пользователи в Европе обязаны выяснить в местных морских регулятивных органах характер работы на определенных каналах у пристаней в портах и внутренних водоемах.

6 УСТАНОВКА

6.1 РАЗМЕЩЕНИЕ

Радиостанцию можно монтировать под любым углом. Место монтажа подбирать, исходя из следующего:

- Радиостанцию и микрофон от судового магнитного навигационного компаса располагать на расстоянии не менее 1 м.
- Обеспечить удобный доступ к органам управления на передней панели.
- Обеспечить подключение к источнику питания и антенне.
- Предусмотреть место для установки подвесного приспособления для микрофона.
- Антенну смонтировать хотя бы в 1 м от радиостанции.

Примечание: Чтобы радиостанция не влияла на компас, а ее работа не зависела от места установки антенны, следует временно подключить радиостанцию в желательном месте и:

- а. Проверить, не вызывает ли радиостанция каких-либо отклонений компаса.
- б. Подсоединить антенну и ключ к радиостанции. Запросив проверку радиостанции, удостовериться, что она работает должным образом.

6.2 МОНТАЖ РАДИОСТАНЦИИ

6.2.1 Поставляемый монтажный кронштейн

Поставляемый монтажный кронштейн рассчитан на подвесное крепление или настольную установку.

Сверлом диаметром 5,2 мм проделать отверстия в материале толщиной свыше 10 мм, способном нести свыше 1,5 кг. Закрепить кронштейн входящими в комплект поставки болтами и гайками с пружинными и плоскими шайбами.

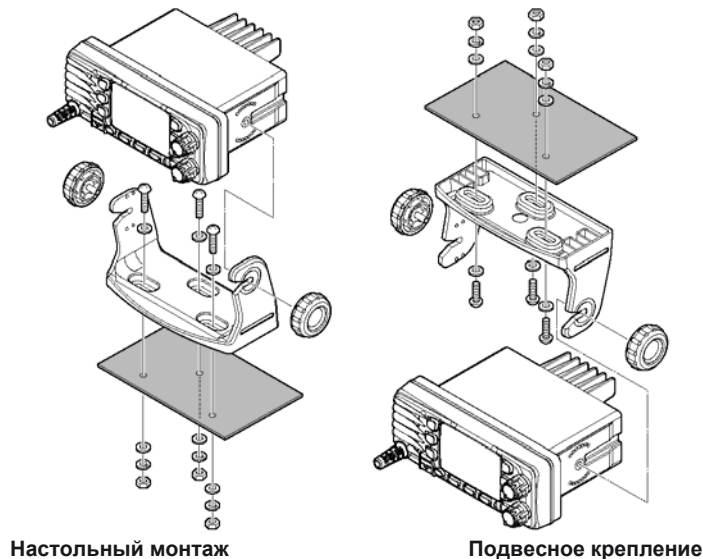

6.2.2 Кронштейн для скрытого монтажа ММВ-84, поставляемый по заявке

1. Чтобы упростить скрытый монтаж предусмотрен шаблон. Этим шаблоном можно воспользоваться, оценивая место установки.
2. При помощи шаблона разметить прямоугольное отверстие, которое необходимо вырезать. Убедиться, что за приборной доской или панелью достаточно глубокая ниша, способная вместить радиостанцию (не менее 14 см). Между радиатором рации и какой-либо проводкой, кабелями или конструкциями должно быть не менее 1,3 см.
3. Вырезать прямоугольное отверстие и вставить в него радиостанцию.
4. Прикрепить кронштейны к боковинам радиостанции, воспользовавшись набором гаек со стопорными шайбами. Базовые поверхности крепежных болтов должны быть при этом обращены к монтажной поверхности.
5. Повернуть регулировочный винт, обеспечив плотное соединение радиостанции с монтажной поверхностью.

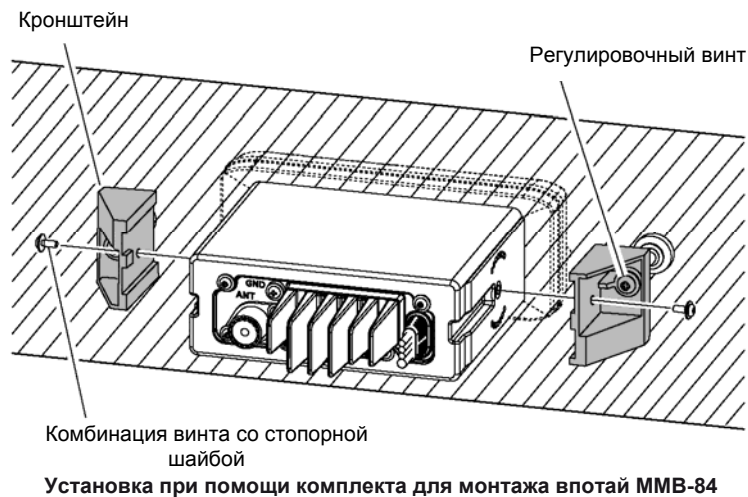

6.3 ЭЛЕКТРИЧЕСКИЕ СОЕДИНЕНИЯ

ОСТОРОЖНО

Соединения обратной полярности способны повредить радиостанцию.

Подключить к радиостанции шнур питания и антенну. Подключение антенны и источника питания (см. рис. 1):

1. Смонтировать антенну не менее чем в 1 м от радиостанции. С задней стороны радиостанции подключить кабель антенны.
2. Соединить красный силовой провод с источником питания напряжением 13,8 В постоянного тока $\pm 20\%$. Подключить черный силовой провод к отрицательному полюсу (к массе).
3. Если необходимо использовать поставляемый по заявке выносной динамик с удлинителем, см. подключение в следующем разделе.
4. После установки, чтобы проверить выходную мощность и коэффициент стоячей волны антенны целесообразно привлечь аттестованного морского специалиста.



Рис. 1. Общая установка

Установка ферритного сердечника

Чтобы подавить радиочастотные помехи, способные вызвать неполадки в работе рации, необходимо прикрепить входящий в комплект поставки ферритный сердечник к соединительным кабелям внешнего динамика и GPS, а затем защелкнуть две половинки этого сердечника, как показано на иллюстрации, представленной ниже. Ферритный сердечник крепить как можно ближе к корпусу радиостанции, см. рисунок. В завершение ферритный сердечник обмотать пластиковой лентой, чтобы две его половинки под действием вибрации не разъединялись.

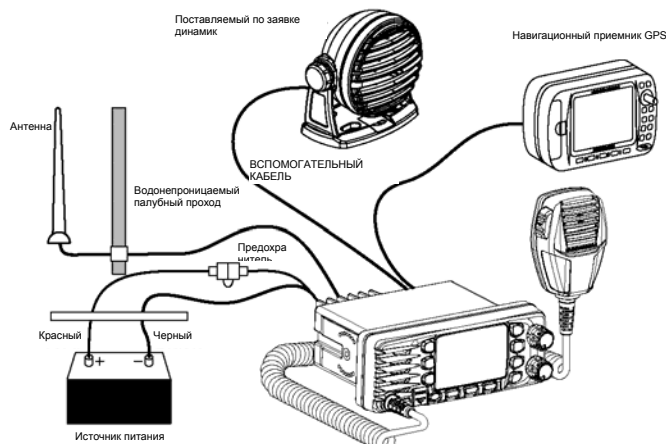
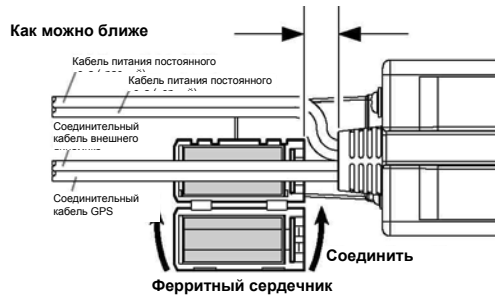

Замена предохранителя

Извлечь плавкий предохранитель из держателя. Взявшись за оба конца последнего, развести его в стороны, ни с чем случае не изгибая. Заменяв предохранитель, убедиться, что он плотно зафиксирован в металлических контактах, установленных внутри держателя. Если металлический контакт, фиксирующий плавкий предохранитель, ослаб, последний может разогреваться.

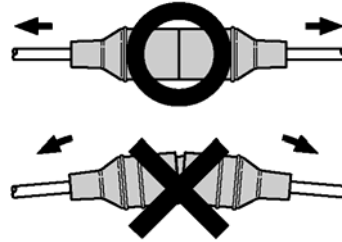

6.4 ВСПОМОГАТЕЛЬНЫЙ КАБЕЛЬ

Подключая внешний динамик или навигационный приемник GPS, зачистить приблизительно 2,5 см изоляции провода, а затем срастить концы, используя надлежащую технологию, обеспечивающую водонепроницаемость.

Цвет провода и назначение	Примеры соединений
БЕЛЫЙ — внешний динамик (+)	Подключить к аудиовыходу сопротивлением 4 ом для внешнего динамика
ЭКРАН — внешний динамик (-)	Подключить к аудиовыходу сопротивлением 4 Ом для внешнего динамика
ЖЕЛТЫЙ — вход GPS NMEA (+)	Подключить к выходу GPS NMEA (+)
ЗЕЛЕНЫЙ — вход GPS NMEA (-)х	Подключить к выходу NMEA (-) или общему заземлению GPS
БЕЛЫЙ — выход NMEA DSC (+)	Подключить к входу GPS NMEA (+)
КОРИЧНЕВЫЙ — выход NMEA DSC (-)х	Подключить к входу GPS NMEA (-)

※: В некоторых картплоттерах GPS для заземления сигнального контура NMEA предусмотрен один провод. В подобном случае следует подключать вход NMEA (-) к единственному проводу NMEA, заземляющему сигнальный контур картплоттера GPS, а выход NMEA (-) оставлять разомкнутым. Если источник питания и заземление у картплоттера GPS и радиостанции отдельные, провод заземления сигнального контура картплоттера GPS подключить к клемме заземления (GND), которая находится на задней панели радиостанции.

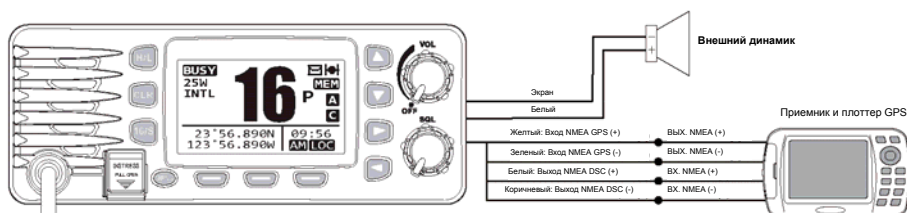

- Для GPS следует включить выход NMEA и с помощью меню SETUP (НАСТРОЙКА) задать для него 4800 бод. Если предусмотрен выбор контроля по четности, отказаться, указав none (отсутствует).
- Более подробные сведения см. в разделах, посвященных интерфейсу и настройке GPS. Следует обратиться к изготовителю приемника GPS.
- Радиостанция **GX1300E** способна читать по протоколу NMEA-0183, начиная с версии 2.0.
- Поддерживаемые предложения NMEA:
 - Вход: GLL, GGA, RMC, GNS, GSA и GSV (предложение RMC рекомендовано)
 - Выход: DSC и DSE

6.5 ПРОВЕРКА СОЕДИНЕНИЙ С GPS

После того, как радиостанция **GX1300E** соединена с приемником GPS, в верхнем правом углу дисплея появляется маленький значок спутника, кроме того, на экране начинают отображаться координаты (широта и долгота).

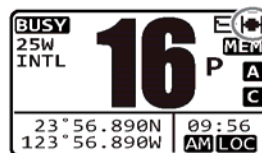

ПРИМЕЧАНИЕ

- В случае неполадок с входом NMEA, к которому подключен приемник GPS, значок спутника начинает мигать. Это продолжается, пока не будет восстановлено соединение.
- Если выход NMEA приемника GPS к радиостанции **GX1300E** не подключен, она в течение 10 мин после включения подает звуковые сигналы. Впоследствии радиостанция **GX1300E** будет подавать звуковые сигналы каждые 4 ч, напоминая, что необходимо подключиться к GPS.

В радиостанции **GX1300E** предусмотрено отображение состояния GPS. По нему можно судить о спутниках, прием от которых ведется в данный момент. Кроме того, графически представлена относительная мощность сигнала каждого спутника (в виде гистограммы).

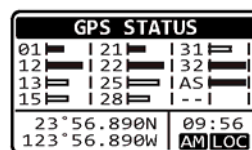

(Отображение состояния GPS)

ПРИМЕЧАНИЕ

Чтобы радиостанция **GX1300E** правильно отображала страницу состояния GPS в случае, если подсоединены внешняя антенна GPS или картплоттер, ее следует настроить на вывод предложений GSA и GSV по протоколу NMEA 0183.

1. Включить радиостанцию.
2. Чтобы отобразить меню, нажать клавишу **MENU**.
3. При помощи **▲** или **▼**, или **◀**, или **▶** указать «GPS», а затем нажать функциональную клавишу **SELECT** (ВЫБРАТЬ).
Отобразится экран «GPS STATUS» (СОСТОЯНИЕ GPS).
4. Чтобы вернуть радиостанцию к работе, нажать клавишу **CLR** (ОЧИСТИТЬ).



6.6 ИЗМЕНЕНИЕ ОТСЧЕТА ВРЕМЕНИ В СИСТЕМЕ GPS

Заводская настройка радиостанции **GX1300E** — отображение времени по спутнику GPS или UTC (всеобщее скоординированное время либо GMT (среднее время по Гринвичу)). Чтобы отображалось местное время, необходим сдвиг.

1. Чтобы отобразить меню, нажать клавишу **MENU**.
2. При помощи **▲** или **▼**, или **◀**, или **▶** указать «**SETUP**» (НАСТРОЙКА), а затем нажать функциональную клавишу **SELECT** (ВЫБРАТЬ).
3. При помощи **▲** или **▼** указать «**CONFIGURATION**» (КОНФИГУРАЦИЯ), а затем нажать функциональную клавишу **SELECT** (ВЫБРАТЬ).
4. При помощи **▲** или **▼** указать «**TIME OFFSET**» (СДВИГ ПО ВРЕМЕНИ), а затем нажать функциональную клавишу **SELECT** (ВЫБРАТЬ).
5. Нажимая **▲** или **▼**, выбрать сдвиг по времени относительно UTC. Чтобы отыскать сдвиг по времени относительно UTC, см. иллюстрацию, приведенную ниже. Если он равен «00:00», время такое же, как UTC.
6. Чтобы зафиксировать сдвиг по времени, нажать функциональную клавишу **ENTER** (ВВОД).
7. Чтобы выйти из меню, нажать функциональную клавишу **BACK** (НАЗАД).



ТАБЛИЦА СДВИГА ПО ВРЕМЕНИ

6.7 ИЗМЕНЕНИЕ МЕСТНОГО ВРЕМЕНИ

Это меню позволяет выбрать, какое время отображать —UTC или местное, выбранное в соответствии с разделом 6.6.

1. Чтобы отобразить меню, нажать клавишу **MENU**.
2. При помощи **▲** или **▼**, или **◀**, или **▶** указать «SETUP» (НАСТРОЙКА), а затем нажать функциональную клавишу **SELECT** (ВЫБРАТЬ).
3. При помощи **▲** или **▼** указать «CONFIGURATION» (КОНФИГУРАЦИЯ), а затем нажать функциональную клавишу **SELECT** (ВЫБРАТЬ).
4. При помощи **▲** или **▼** указать «TIME AREA» (ВРЕМЕННАЯ ЗОНА), а затем нажать функциональную клавишу **SELECT** (ВЫБРАТЬ).
5. Нажимая **▲** или **▼**, выбрать «UTC» или «LOCAL» (МЕСТНОЕ).
6. Чтобы зафиксировать выбранную настройку, нажать функциональную клавишу **ENTER** (ВВОД).
7. Чтобы выйти из меню, нажать функциональную клавишу **BACK** (НАЗАД).

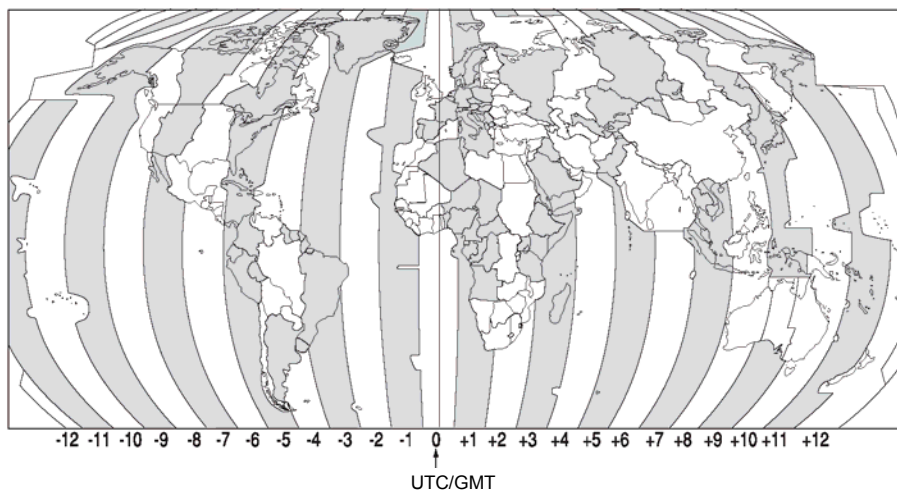
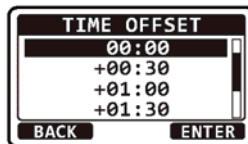
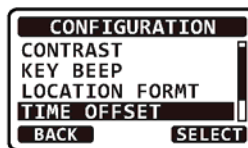
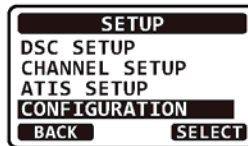
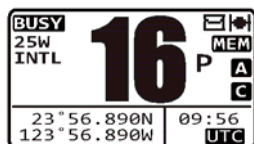
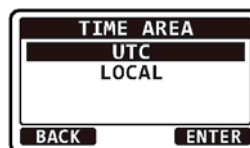
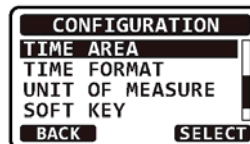
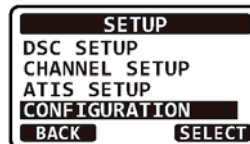

(Режим «UTC»)

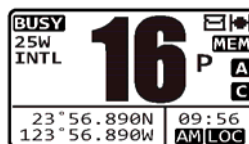

(Режим «LOCAL»
(МЕСТНОЕ))

6.8 ИЗМЕНЕНИЕ ФОРМАТА ОТОБРАЖЕНИЯ ВРЕМЕНИ

Это меню позволяет выбрать 12- или 24-часовой формат отображения времени.

1. Чтобы отобразить меню, нажать клавишу **MENU**.
2. При помощи **▲** или **▼**, или **◀**, или **▶** указать «**SETUP**» (НАСТРОЙКА), а затем нажать функциональную клавишу **SELECT** (ВЫБРАТЬ).
3. При помощи **▲** или **▼** указать «**CONFIGURATION**» (КОНФИГУРАЦИЯ), а затем нажать функциональную клавишу **SELECT** (ВЫБРАТЬ).
4. При помощи **▲** или **▼** указать «**TIME FORMAT**» (ФОРМАТ ВРЕМЕНИ), а затем нажать функциональную клавишу **SELECT** (ВЫБРАТЬ).
5. Нажимая **▲** или **▼**, выбрать «**12 HOURS**» (12 ЧАСОВ) или «**24 HOURS**» (24 ЧАСА).
6. Чтобы зафиксировать выбранную настройку, нажать функциональную клавишу **ENTER** (ВВОД).
7. Чтобы выйти из меню, нажать функциональную клавишу **BACK** (НАЗАД).

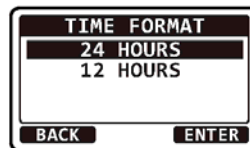
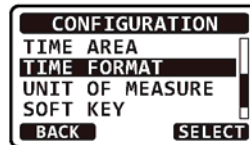
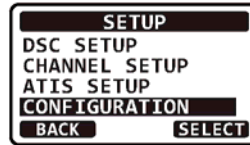

7 ОРГАНЫ УПРАВЛЕНИЯ И ИНДИКАТОРЫ

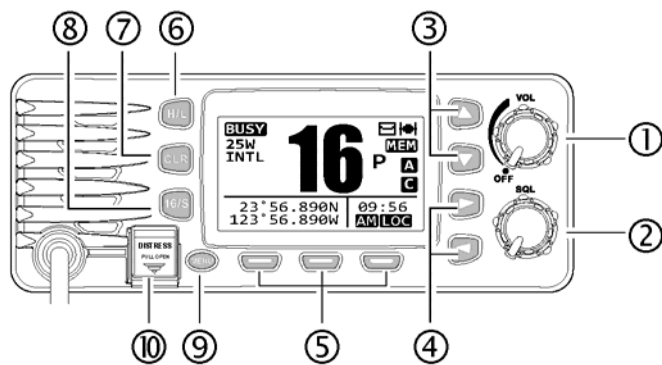

7.1 ПЕРЕДНЯЯ ПАНЕЛЬ

- ① **Выключатель питания / ручка регулировки громкости (VOL)**
Позволяет включить и выключить радиостанцию, а также отрегулировать громкость. Чтобы включить радиостанцию или увеличить уровень громкости звука, воспроизводимого динамиком, следует вращать рукоятку по часовой стрелке. Чтобы выключить радиостанцию, следует рукоятку повернуть против часовой стрелки до упора, чтобы указатель остановился напротив отметки «OFF», нанесенной на панель.
- ② **Ручка управления шумоподавлением (SQL)**
Поворачивая этот орган управления по часовой стрелке, устанавливают точку, в которой случайные помехи, транслируемые по каналу, не активизируют звуковой контур, в отличие от полученного сигнала. Эту точку называют порогом шумоподавления. Дальнейшее вращение этого органа управления шумоподавлением ухудшает прием желательных входных сообщений.
- ③ **Клавиши ▲ и ▼**
Клавиши ▲ и ▼ используют, выбирая желательный канал, а также пункты меню при работе с DSC и в иных случаях.
- ④ **Клавиши ◀ и ▶**
Клавиши ◀ и ▶ используют, выбирая желательный канал, а также пункты меню при работе с DSC и в иных случаях.

⑤ **ФУНКЦИОНАЛЬНЫЕ КЛАВИШИ**

При помощи меню SETUP (НАСТРОЙКА) можно настроить 3 программируемые функциональные клавиши (см. раздел «10.1.9 ФУНКЦИОНАЛЬНЫЕ КЛАВИШИ»). Если функциональную клавишу нажать кратковременно, на дисплее над ней отобразится ее назначение. Заводские настройки: клавиша 1: **PRESET** (ЗАДАТЬ), клавиша 2: **SCAN** (СКАНИРОВАТЬ), клавиша 3: **SCAN MEM** (СКАНИРОВАТЬ ПО ПАМЯТИ), клавиша 4: **DW/TW** и клавиша 5: **GPS STATUS** (СОСТОЯНИЕ GPS). При работе с меню и DSC этим клавишам автоматически задаются надлежащие функции.

⑥ **Клавиша H/L**

Эту клавишу нажимают, переключая выходную мощность с 25 Вт (высокая) на 1 Вт (низкая) и обратно. Если клавишу H/L нажать, когда радиостанция настроена на канал 13 или 67, мощность временно переключается с низкой (LO) на высокую (HI), оставаясь такой, пока не будет отпущена тангента (PTT).

Клавиша H/L не работает на каналах с запретом передачи или допускающих только низкую мощность.

⑦ **Клавиша CLR**

Позволяет немедленно вернуться на ранее выбранный рабочий канал в ходе сеанса DSC и иных операций с меню.

⑧ **Клавиша 16/S**

Позволяет немедленно вернуться на 16 канал с любого другого с автоматическим переходом на высокую мощность. Если эту клавишу нажать, не отпуская, можно вернуть подканал. Повторное нажатие клавиши **16/S** позволяет вернуть ранее выбранный рабочий канал.

⑨ **Клавиша MENU (МЕНЮ)**

Нажав эту клавишу, получают доступ к списку меню. С помощью меню можно получить доступ к функциям «DSC», «GPS», «MMSI/POS INFO» и «SETUP».

ПРИМЕЧАНИЕ

Прежде чем можно будет выбрать меню «DSC», необходимо войти в MMSI. См. раздел «9.2 ИДЕНТИФИКАТОР МОРСКОЙ МОБИЛЬНОЙ СВЯЗИ (MMSI)».
--

⑩ **Клавиша DISTRESS (БЕДСТВИЕ)**

Ее используют, чтобы средствами DSC посылать сигнал бедствия. Чтобы послать сигнал бедствия см. раздел «9.3.1 Передача сигнала бедствия средствами DSC».

7.2 ЗАДНЯЯ ПАНЕЛЬ

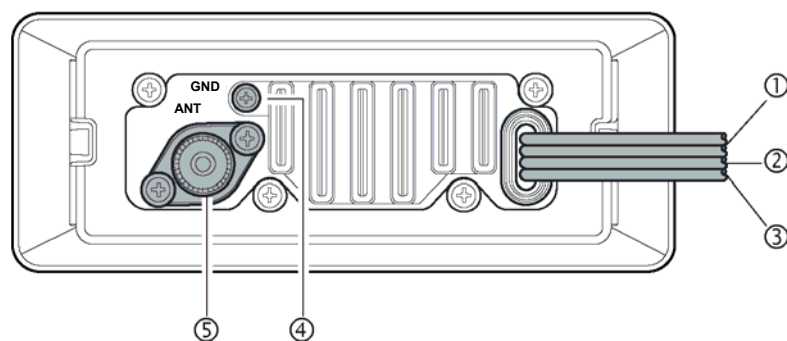

- ① **Входной кабель постоянного тока**
Соединяет радиостанцию с источником постоянного тока, способным подать напряжение 12 В.
- ② **Соединительный кабель внешнего динамика**
Соединяет радиостанцию **GX1300E** с внешним динамиком.
- ③ **Соединительный кабель приемника GPS**
Связывает радиостанцию **GX1300E** с приемником GPS.
- ④ **Клемма заземления (GND)**
Позволяет надежно заземлить радиостанцию **GX1300E**. Это повышает безопасность и обеспечивает наилучшую работу.
Как правило, подключать клемму **GND** на радиаторе нет нужды. Однако если длина кабеля питания постоянного тока, подведенного к радиостанции, слишком велика, передатчик может работать нестабильно, а прием звука может сопровождаться помехами. В подобном случае следует коротким проводом большого диаметра соединить эту клемму на радиаторе с заземлением на аккумуляторе.
Устанавливать только винт, входящий в комплект поставки, или аналогичного размера (M3x6 из нержавеющей стали).
- ⑤ **Гнездо антенны (ANT)**
Предназначено, чтобы подключать к радиостанции антенну. Применять морскую антенну ОВЧ с импедансом 50 Ом.

7.3 МИКРОФОН

- ① **Переключатель РТТ (тангента)**
Позволяет включать передатчик, когда радиостанция в эфире.
- ② **Отверстие МІС (микрофона)**
Позволяет передавать голосовые сообщения с пониженным фоновым шумом, используя технологию «Шумоподавление незасекреченной речи».

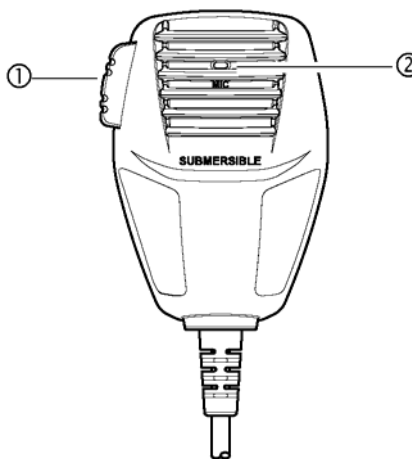

ПРИМЕЧАНИЕ

Чтобы обеспечить наилучшее качество, рот располагать приблизительно в 1,3 см от отверстия микрофона (MIC).

8 ОСНОВЫ РАБОТЫ

8.1 ПРИЕМ

1. Установив радиостанцию **GX1300E**, обеспечить, чтобы были должным образом подключены питание и антенна.
2. Чтобы включить радиостанцию, повернуть ручку **VOL** (ГРОМКОСТЬ) по часовой стрелке до щелчка.
3. Ручку **SQL** повернуть против часовой стрелки до упора. Это состояние «шумоподавление выключено».
4. Поворачивать ручку **VOL**, пока не будет достигнут комфортный уровень шума или звука, раздающегося из динамика.
5. Вращать ручку **SQL** по часовой стрелке, пока не исчезнут случайные помехи. Это состояние «порога шумоподавления».
6. Нажимая **▲** или **▼**, выбрать требуемый канал. См. доступные каналы в таблице на стр. 102.
7. Принимая сообщение, ручкой **VOL** отрегулировать громкость желательным образом. Если канал используется, на ЖКД появляется индикатор «**BUSY**» (ЗАНЯТ).

8.2 ПЕРЕДАЧА

1. Прodelать шаги с 1 по 6, изложенные в разделе ПРИЕМ.
2. Прежде чем приступить к передаче, проконтролировать, свободен ли канал.
3. Нажать и не отпускать переключатель микрофона **PTT** (тангенту). На ЖКД появится индикатор «**TX**».
4. В микрофон говорить размеренно и разборчиво.
5. Завершив передачу, переключатель **PTT** отпустить.

8.3 ТАЙМЕР ОГРАНИЧЕНИЯ ПРОДОЛЖИТЕЛЬНОСТИ ПЕРЕДАЧИ (TOT)

Время передачи, когда переключатель **PTT** на микрофоне нажат, ограничено 5 минутами. Это ограничивает нечаянную трансляцию, когда микрофон заклинило. За 10 с до автоматического отключения передатчика, из одного или нескольких динамиков раздается предупреждающий звуковой сигнал. Радиостанция автоматически переходит в режим приема, даже если непрерывно нажимать на переключатель **PTT**. Прежде чем возобновлять передачу, необходимо сначала отпустить, а затем повторно нажать переключатель **PTT**.

ПРИМЕЧАНИЕ

Если передача отключена таймером TOT, радиостанция **GX1300E** может после этого вести трансляцию еще 10 с.

8.4 ИСПОЛЬЗОВАНИЕ СИМПЛЕКСНЫХ И ДУПЛЕКСНЫХ КАНАЛОВ

Инструкции, как использовать симплексные и дуплексные каналы см. в ТАБЛИЦЕ КАНАЛОВ ОВЧ НА МОРЕ (на стр. 102).

ПРИМЕЧАНИЕ

Все каналы на заводе запрограммированы согласно международным правилам, принятым в промышленности Канады и FCC (США). Сменить режим работы с симплексного на дуплексный или наоборот невозможно.

8.5 РЕЖИМ ДЛЯ США, КАНАДЫ И МЕЖДУНАРОДНЫЙ

Смена группы каналов с международной на принятую в США или Канаде:

1. Чтобы отобразить меню, нажать клавишу **MENU**.
2. При помощи **▲** или **▼**, или **◀**, или **▶** указать «**SETUP**» (НАСТРОЙКА), а затем нажать функциональную клавишу **SELECT** (ВЫБРАТЬ).
3. Нажимая **▲** или **▼**, указать «**CHANNEL SETUP**» (НАСТРОЙКА КАНАЛОВ), а затем воспользоваться функциональной клавишей **SELECT** (ВЫБРАТЬ).
4. Нажимая **▲** или **▼**, указать «**CHANNEL GROUP**» (ГРУППА КАНАЛОВ), а затем воспользоваться функциональной клавишей **SELECT** (ВЫБРАТЬ).
5. Нажимая **▲** или **▼**, выбрать требуемую группу «**USA**» (США), «**INTL**» (МЕЖДУНАРОДНАЯ) или «**CAN**» (КАНАДА).
6. Чтобы зафиксировать выбранную настройку, нажать функциональную клавишу **ENTER** (ВВОД).
7. Чтобы выйти из меню, нажать функциональную клавишу **BACK** (НАЗАД).

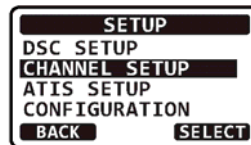

Режим США



Международный режим



Канадский режим

8.6 СКАНИРОВАНИЕ

Позволяет пользователю выбрать тип сканирования — либо по памяти, либо приоритетное. В режиме «Сканирование по памяти» просматриваются каналы, которые запрограммированы в памяти. В режиме «Приоритетное сканирование» просматриваются каналы, запрограммированные в памяти в качестве предпочтительных.

8.6.1 Выбор типа сканирования

1. Чтобы отобразить меню, нажать клавишу **MENU**.
2. При помощи **▲** или **▼**, или **◀**, или **▶** указать «**SETUP**» (НАСТРОЙКА), а затем нажать функциональную клавишу **SELECT** (ВЫБРАТЬ).
3. Нажимая **▲** или **▼**, указать «**CHANNEL SETUP**» (НАСТРОЙКА КАНАЛОВ), а затем воспользоваться функциональной клавишей **SELECT** (ВЫБРАТЬ).
4. При помощи **▲** или **▼** указать «**SCAN TYPE**» (ТИП СКАНИРОВАНИЯ), а затем нажать функциональную клавишу **SELECT** (ВЫБРАТЬ).
5. Нажимая **▲** или **▼** выбрать «**PRIORITY SCAN**» (ПРИОРИТЕТНОЕ СКАНИРОВАНИЕ) либо «**MEMORY SCAN**» (СКАНИРОВАНИЕ ПО ПАМЯТИ).
6. Чтобы зафиксировать выбранную настройку, нажать функциональную клавишу **ENTER** (ВВОД).
7. Чтобы выйти из меню, нажать функциональную клавишу **BACK** (НАЗАД).

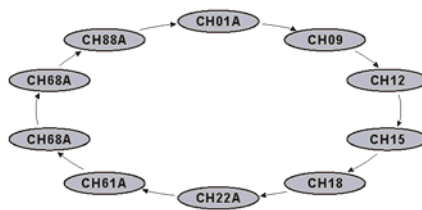
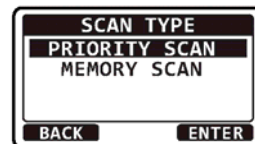

СКАНИРОВАНИЕ ПО ПАМЯТИ (M-SCAN)



ПРИОРИТЕТНОЕ СКАНИРОВАНИЕ (P-SCAN)

8.6.2 Программирование памяти сканирования

1. Чтобы отобразить меню, нажать клавишу **MENU**.
2. При помощи **▲** или **▼**, или **◀**, или **▶** указать «**SETUP**» (НАСТРОЙКА), а затем нажать функциональную клавишу **SELECT** (ВЫБРАТЬ).
3. Нажимая **▲** или **▼**, указать «**CHANNEL SETUP**» (НАСТРОЙКА КАНАЛОВ), а затем воспользоваться функциональной клавишей **SELECT** (ВЫБРАТЬ).
4. Нажимая **▲** или **▼**, указать «**SCAN MEMORY**» (СКАНИРОВАНИЕ ПО ПАМЯТИ), а затем воспользоваться функциональной клавишей **SELECT** (ВЫБРАТЬ).
5. Нажимая **▲** или **▼**, выбрать канал, который необходимо просканировать, а затем воспользоваться функциональной клавишей **MEM** (ПАМЯТЬ). На дисплее отобразится «**MEM**». Это означает, что канал включен в число сканируемых.
6. Повторить пункт 5 для всех каналов, которые желательно сканировать.
7. Чтобы удалить канал из списка, его необходимо выбрать, а затем повторно нажать функциональную клавишу **MEM** (ПАМЯТЬ). Слово «**MEM**» с экрана исчезнет.
8. Чтобы выйти из меню, нажать функциональную клавишу **BACK** (НАЗАД).

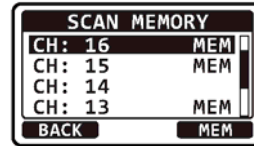
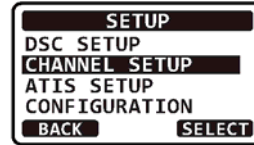

ПРИМЕЧАНИЕ

В каждой группе каналов может быть задан приоритетный.

8.6.3 Сканирование по памяти (M-SCAN)

1. При помощи регулировочной ручки **SQL** устранить фоновый шум.
2. С помощью меню **SETUP** (НАСТРОЙКА) выбрать «**MEMORY SCAN**» (СКАНИРОВАТЬ ПО ПАМЯТИ).
3. Нажать любую функциональную клавишу, а затем **SCAN** (СКАНИРОВАТЬ) (чтобы добраться до **SCAN**, могут потребоваться **◀** или **▶**). На ЖКД появится «**M-SCN**». Сканирование начинается с запрограммированного канала с наименьшим номером и далее в порядке возрастания. Оно останавливается на канале, который принимает трансляцию.
4. Во время приема номер канала мигает.
5. Чтобы остановить сканирование, следует нажать клавишу **16/S** или любую функциональную, а за ней **SCAN**.



8.6.4 Настройка приоритетного канала

В соответствии со стандартной настройкой, используемой по умолчанию, приоритетным каналом является 16. При помощи меню SETUP (НАСТРОЙКА) 16 канал в качестве приоритетного можно заменить другим.

1. Чтобы отобразить меню, нажать клавишу **MENU**.
2. При помощи **▲** или **▼**, или **◀**, или **▶** указать «SETUP» (НАСТРОЙКА), а затем нажать функциональную клавишу **SELECT** (ВЫБРАТЬ).
3. Нажимая **▲** или **▼**, указать «CHANNEL SETUP» (НАСТРОЙКА КАНАЛОВ), а затем воспользоваться функциональной клавишей **SELECT** (ВЫБРАТЬ).
4. Нажимая **▲** или **▼**, указать «PRIORITY CH» (ПРИОРИТЕТНЫЙ КАНАЛ), а затем воспользоваться функциональной клавишей **SELECT** (ВЫБРАТЬ).
5. Нажимая **▲** или **▼**, выбрать приоритетный канал.
6. Чтобы зафиксировать выбранную настройку, нажать функциональную клавишу **ENTER** (ВВОД).
7. Чтобы выйти из меню, нажать функциональную клавишу **BACK** (НАЗАД).

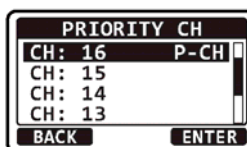
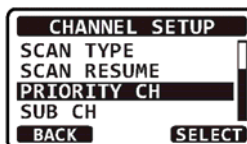
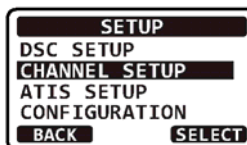

ПРИМЕЧАНИЕ

В каждой группе каналов может быть задан приоритетный.

8.6.5 Приоритетное сканирование (P-SCAN)

1. При помощи регулировочной ручки **SQL** устранить фоновый шум.
2. С помощью меню SETUP (НАСТРОЙКА) выбрать «PRIORITY SCAN» (ПРИОРИТЕТНОЕ СКАНИРОВАНИЕ).
3. Нажать любую функциональную клавишу, а затем **SCAN** (СКАНИРОВАТЬ) (чтобы добраться до **SCAN**, могут потребоваться **◀** или **▶**). На ЖКД появится «P-SCN». Сканирование охватывает запомненные каналы и приоритетный. Приоритетный канал сканируется после каждого запрограммированного.
4. Сканирование останавливается на канале, который принимает трансляцию. Во время приема номер канала мигает.
5. Чтобы остановить сканирование, следует нажать клавишу **16/S** или любую функциональную, а за ней **SCAN**.



8.7 МНОГОКАНАЛЬНОЕ СКАНИРОВАНИЕ (ВКЛЮЧАЯ ПРИОРИТЕТНЫЙ)

Многоканальное сканирование применяют, чтобы выявить два или три канала для связи.

- При двухканальном сканировании попеременно обрабатываются обычный канал ОВЧ и приоритетный.
- При трехканальном сканировании попеременно обрабатываются обычный канал ОВЧ, приоритетный и подканал.

Если по обычному каналу идет прием сигнала, радиостанция на короткое время переключается с него на приоритетный, чтобы проверить, нет ли по нему трансляции. Если радиостанция принимает сообщение по приоритетному каналу, она останавливается и прослушивает его, пока трансляция не будет завершена, а затем возобновляет двух- или трехканальное сканирование.

8.7.1 Настройка многоканального сканирования

1. Чтобы отобразить меню, нажать клавишу **MENU**.
2. При помощи **▲** или **▼**, или **◀**, или **▶** указать «**SETUP**» (НАСТРОЙКА), а затем нажать функциональную клавишу **SELECT** (ВЫБРАТЬ).
3. Нажимая **▲** или **▼**, указать «**CHANNEL SETUP**» (НАСТРОЙКА КАНАЛОВ), а затем воспользоваться функциональной клавишей **SELECT** (ВЫБРАТЬ).
4. При помощи **▲** или **▼** указать «**MULTI WATCH**» (МНОГОКАНАЛЬНОЕ СКАНИРОВАНИЕ), а затем нажать функциональную клавишу **SELECT** (ВЫБРАТЬ).
5. Нажимая **▲** или **▼**, выбрать «**DUAL**» (ДВУХКАНАЛЬНОЕ) либо «**TRIPLE**» (ТРЕХКАНАЛЬНОЕ).
6. Чтобы зафиксировать выбранную настройку, нажать функциональную клавишу **ENTER** (ВВОД).
7. Чтобы выйти из меню, нажать функциональную клавишу **BACK** (НАЗАД).

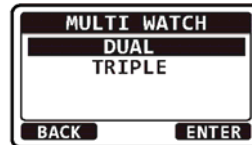
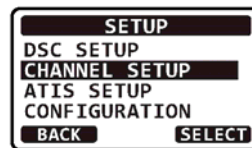

8.7.2 Запуск двухканального сканирования

1. При помощи регулировочной ручки **SQL** устранить фоновый шум.
2. Выбрать канал, который желательнее сканировать наряду с приоритетным.
3. Нажать любую функциональную клавишу, а затем **DW** (ДВУХКАНАЛЬНОЕ СКАНИРОВАНИЕ) (чтобы добраться до **DW**, могут потребоваться ◀ или ▶).

На ЖКД появится «DW-##» (## — номер выбранного приоритетного канала). Радиостанция попеременно сканирует приоритетный канал и выбранный на шаге 2.

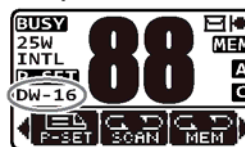

Если по каналу, выбранному на шаге 2, идет прием трансляции, радиостанция **GX1300E** осуществляет двухканальное сканирование на приоритетном.

4. Чтобы остановить двухканальное сканирование, нажать любую функциональную клавишу, а затем повторно **DW** (ДВУХКАНАЛЬНОЕ СКАНИРОВАНИЕ).

Если в меню **SETUP** (НАСТРОЙКА), выбрать «TRIPLE» (ТРЕХКАНАЛЬНОЕ), в качестве функциональной клавиши будет отражаться **TW**, а не **DW**.

ПРИМЕЧАНИЕ

Приоритетным может быть не только 16, но и другой канал. См. раздел «8.6.4 Настройка приоритетного канала».

8.8 ЗАДАННЫЕ КАНАЛЫ С МГНОВЕННЫМ ДОСТУПОМ

Мгновенный доступ можно запрограммировать для 10 заданных каналов. Нажав функциональную клавишу **PRESET** (ЗАДАТЬ), активизируют группу заданных каналов. Если функциональная клавиша **PRESET** (ЗАДАТЬ) нажата, а ни один канал не назначен, из динамика раздастся звуковой предупреждающий сигнал.

Подробные сведения о назначении функциональных клавиш, в т. ч. **PRESET** (ЗАДАТЬ), см. параграф «10.1.9 Функциональные клавиши».

8.8.1 Программирование заданных каналов

1. Нажимая ▲ или ▼, выбрать канал, который необходимо запрограммировать.
2. Воздействовать на любую функциональную клавишу, а затем нажать и не отпускать **PRESET** (ЗАДАТЬ), пока не начнет мигать номер канала.
3. Чтобы запрограммировать канал в качестве заданного, нажать функциональную клавишу **ADD** (ДОБАВИТЬ). На ЖКД появится значок «P-SET».
4. Повторяя шаги с 1 по 3, запрограммировать для желательных каналов включение в группу заданных.

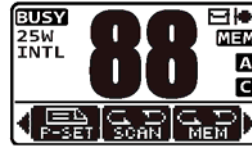

ПРИМЕЧАНИЕ

В каждой группе каналов может быть задан приоритетный.

8.8.2 Работа

1. Нажать любую функциональную клавишу, а затем **PRESET** (ЗАДАТЬ) и повторно вызвать заданный канал. На ЖКД появится значок «P-SET».
2. Нажимая ▲ или ▼, выбрать требуемый заданный канал.
3. Чтобы вернуть последний выбранный канал, нажать любую функциональную клавишу, а затем повторно **PRESET** (ЗАДАТЬ).



8.8.3 Удаление заданного канала

1. Нажать любую функциональную клавишу, а затем **PRESET** (ЗАДАТЬ).
2. Нажимая ▲ или ▼, выбрать заданный канал, который необходимо удалить.
3. Воздействовать на любую функциональную клавишу, а затем нажать и не отпускать **PRESET** (ЗАДАТЬ), пока не начнет мигать номер канала.
4. Чтобы изъять канал из группы заданных, нажать функциональную клавишу **DELETE** (УДАЛИТЬ). Значок «P-SET» с ЖКД исчезнет.
5. Повторяя шаги со 2 по 4, удалить требуемые каналы из группы заданных.

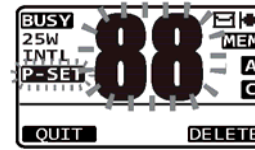

8.9 РАБОЧЕЕ МЕНЮ

Радиостанция **GX1300E** наделена широкими возможностями. Чтобы получить доступ к ним, следует на передней панели нажать клавишу **MENU**, в результате отобразится экран меню.



DSC

Доступны следующие семь типов цифрового селективного вызова — DSC: индивидуальный, групповой, по всем судам, запрос координат, сообщение о местоположении, опрос и автоматический опрос координат.

Данное меню также содержит удобные функции DSC, см. ниже.

- Позволяет задать характер бедствия в сигнале (DIST ALERT MSG).
- Позволяет просмотреть информацию о принятых вызовах DSC (DSC LOG).
- Позволяет передать пробный вызов (DSC TEST).

GPS

Можно проверить интенсивность сигнала от задействованных спутников GPS.

MMSI/POS INFO

С помощью этого меню, прежде чем воспользоваться DSC, вводят собственный MMSI (идентификатор морской мобильной связи).

SETUP

Это меню позволяет в определенных аспектах настраивать конфигурацию радиостанции с учетом конкретных условий эксплуатации.

9 ЦИФРОВОЙ СЕЛЕКТИВНЫЙ ВЫЗОВ

9.1 ОБЩИЕ СВЕДЕНИЯ

ОСТОРОЖНО

Радиостанция **GX1300E** рассчитана на выработку цифровых вызовов с сигналами бедствия и обеспечения безопасности на море, облегчающих поиск и спасение. Чтобы это устройство эффективно обеспечивало безопасность, его следует применять только в диапазоне обмена с радиостанциями ОБЧ берегового базирования, работающими на 70 канале системы контроля бедствий и наблюдения за безопасностью. Дальность сигнала может варьироваться, однако в нормальных условиях, она должна составлять приблизительно 20 морских миль.

Цифровой селективный вызов (DSC) — это полуавтоматический метод установления радиосвязи. Он разработан Международной морской организацией (ММО) и стал международным стандартом в установлении радиосвязи ОБЧ, СЧ и ВЧ. Он также разработан, как часть глобальной системы спасения на море (GMDSS). Планируется, что DSC постепенно заменит звуковое слежение на частотах сигналов бедствия и будет применяться для вещания повседневной и экстренной информации о безопасности на море.

Эта система позволяет мореплавателям мгновенно передавать береговой охране и другим судам, находящимся в радиусе трансляции, сигнал бедствия с координатами GPS (если соответствующий приемник подключен к радиостанции). В ходе обмена с другими судами, оборудованными радиостанциями DSC, мореплаватели могут передавать или получать сигналы бедствия, срочные сообщения, информацию о безопасности, повседневные сведения, запросы координат, отчеты о местоположении, а также групповые вызовы.

9.2 ИДЕНТИФИКАТОР МОРСКОЙ МОБИЛЬНОЙ СВЯЗИ (MMSI)

9.2.1 Общее представление о MMSI

MMSI — это девятизначное число, используемое в морских радиостанциях, в которых применяется цифровой селективный вызов (DSC). Это число используют, как телефонный номер, позволяющий вызывать определенные суда.

ЧТОБЫ МОЖНО БЫЛО ИСПОЛЬЗОВАТЬ ФУНКЦИИ DSC, НЕОБХОДИМО ЭТОТ НОМЕР В РАДИОСТАНЦИИ ЗАПРОГРАММИРОВАТЬ.

Получение MMSI

Чтобы выяснить, как получить номер MMSI, следует обратиться в ведомство, выдающее лицензии на радиосвязь в собственной стране.

ОСТОРОЖНО

Ввести MMSI можно только один раз. Поэтому, *следует быть предельно внимательным, чтобы не ввести неверный номер MMSI*. Если введенный номер MMSI потребуется изменить, радиостанцию придется отправить в заводской сервис. См. раздел «11.2 ЗАВОДСКОЙ СЕРВИС».

1. Чтобы отобразить меню, нажать клавишу **MENU**.
2. Нажимая **▲** или **▼**, выбрать «MMSI/POS INFO».
3. Нажать функциональную клавишу **SELECT** (ВЫБРАТЬ). (Чтобы отменить, прибегнуть к **BACK** (НАЗАД)).
4. Нажимая **▲** или **▼**, указать первую цифру MMSI, а затем воспользоваться функциональной клавишей **SELECT** (ВЫБРАТЬ) и перейти к следующему разряду.
5. Повторять шаг 4, пока не будут заданы все девять цифр номера MMSI.
6. Если при наборе номера MMSI была сделана ошибка, нажимать клавишу **◀** или **▶**, пока не будет выделена ошибочная цифра, а затем, воздействуя на **▲** либо **▼**, исправить введенное и нажать функциональную клавишу **SELECT** (ВЫБРАТЬ).
7. Закончив программирование номера MMSI, нажать функциональную клавишу **FINISH** (ЗАВЕРШИТЬ). Радиостанция запросит повторно ввести номер MMSI. Прodelать описанные выше шаги с 4 по 6.
8. После того, как число введено второй раз, нажать функциональную клавишу **FINISH** (ЗАВЕРШИТЬ) и запомнить этот MMSI.
9. Чтобы вернуть экран «MMSI/POS INFO», нажать функциональную клавишу **OK**.

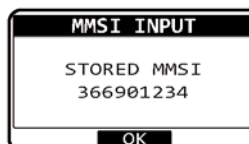
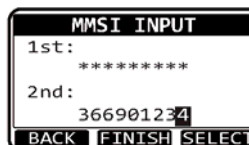
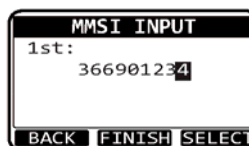

10. Чтобы вернуть радиостанцию в рабочий режим, нажать клавишу **16/S** или **BACK** (НАЗАД).

9.3 СИГНАЛ БЕДСТВИЯ В СИСТЕМЕ DSC

Радиостанция **GX1300E** способна средствами DSC передавать и принимать сообщения с сигналами бедствия. Радиостанцию **GX1300E** можно подключить к приемнику GPS, тогда она сможет передавать широту и долготу судна.

ПРИМЕЧАНИЕ

Если приемник GPS с выходом NMEA не подключен, радиостанция **GX1300E** в течение 10 мин по включении издает звуковой сигнал, а по истечении этого времени повторяет его каждые 4 ч, извещая, что необходимо подсоединить приемник GPS.

9.3.1 Передача сигнала бедствия средствами DSC

ПРИМЕЧАНИЕ

Чтобы средствами DSC можно было передавать сигнал бедствия, необходимо запрограммировать номер MMSI (см. раздел «9.2.2 Программирование MMSI»).

Чтобы можно было передавать координаты своего судна, необходимо либо к радиостанции **GX1300E** подключить приемник GPS (см. раздел «6.4 ВСПОМОГАТЕЛЬНЫЙ КАБЕЛЬ»), либо вводить сведения о местоположении вручную (см. раздел «9.9 РУЧНОЙ ВВОД КООРДИНАТ GPS»).

ОСНОВЫ РАБОТЫ

1. Поднять красную подпружиненную крышку сигнала DISTRESS (БЕДСТВИЕ), а затем нажать и не отпускать клавишу **DISTRESS**. На ЖКД появится экран «DISTRESS» (БЕДСТВИЕ), на дисплее радиостанции начнется обратный отсчет времени (3 с → 2 с → 1 с), после чего будет передан сигнал бедствия. При обратном отсчете на дисплее радиостанции подсветка ЖКД и клавиатуры мигает.
2. Радиостанция **GX1300E** отслеживает подтверждение приема по каналу 70 или голосовой вызов с другого судна по каналу 16.
3. Если получен отклик с судна по каналу 16, взять микрофон, нажать и удерживать переключатель **PTT** (тангенту), а затем изложить обстоятельства бедствия.

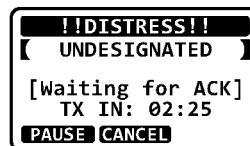
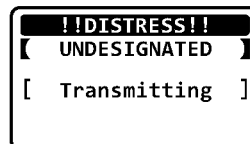
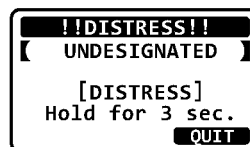

- Если средствами DSC по каналу 70 получено подтверждение приема сигнала бедствия, раздается звуковой аварийный сигнал DSC, и автоматически осуществляется переход на канал 16. Взять микрофон, нажать и удерживать переключатель **PTT** (тангенту), а затем изложить обстоятельства бедствия.

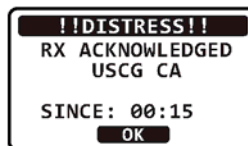

На ЖКД, в зависимости от характера подтверждения приема, отобразится одно из следующих сообщений:

- RX ACKNOWLEDGED: сигнал подтверждения приема получен.
 RX RLY ACK: релейный сигнал подтверждения приема получен от другого судна или береговой станции.

Чтобы отменить аварийный сигнал DSC, издаваемый динамиком, нажать любую клавишу.

- Если подтверждение приема средствами DSC не получено, сигнал бедствия повторяется приблизительно каждые 4 мин, пока оно не придет.

ПРИМЕЧАНИЕ

После того, как радиостанция передала сигнал бедствия, на ее дисплее отображается время, оставшееся до повторной трансляции. На дисплее будет вестись обратный отсчет в виде «TX IN 04:00» (ПЕРЕДАЧА ЧЕРЕЗ 04:00).

Передача средствами DSC сигнала бедствия с описанием его характера

Радиостанция **GX1300E** способна передавать средствами DSC сигнал бедствия, в котором характер происшествия отнесен к следующим категориям:

Undesignated (Не из списка), Fire (Пожар), Flooding (Затопление), Collision (Столкновение), Grounding (Посадка на мель), Capsizing (Перевоорачивание), Sinking (Утопление), Adrift (Дрейф), Abandoning (Оставление), Piracy (Пиратство) и MOB (Человек за бортом).

- Чтобы отобразить меню, нажать клавишу **MENU**.
- Нажимая **▲** или **▼**, указать «DSC», а затем воспользоваться функциональной клавишей **SELECT** (ВЫБРАТЬ).
- Нажимая **▲** или **▼**, указать «DIST ALT MSG» а затем воспользоваться функциональной клавишей **SELECT** (ВЫБРАТЬ). (Чтобы отменить, прибегнуть к **BACK** (НАЗАД)).

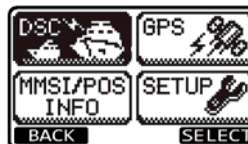

4. Нажать функциональную клавишу **NATURE** (ХАРАКТЕР).
5. Нажимая **▲** или **▼**, указать желательную категорию бедствия, а затем воспользоваться функциональной клавишей **SELECT** (ВЫБРАТЬ).
6. Нажать и удерживать клавишу **DISTRESS** (БЕДСТВИЕ), пока транслируется сигнал.
7. Прodelать шаги со 2 по 5, выполнив основные операции, описанные в предыдущем разделе.

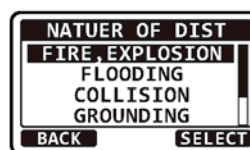
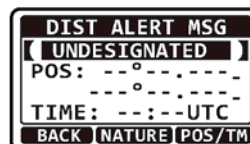

Передача средствами DSC сигнала бедствия с ручным вводом координат

Если радиостанция **GX1300E** к приемнику GPS не подключена, либо тот не работает должным образом, при отсылке средствами DSC сигнала бедствия может возникнуть необходимость ввести широту и долготу собственного судна вручную.

1. Чтобы отобразить меню, нажать клавишу **MENU**.
2. Нажимая **▲** или **▼**, указать «DSC», а затем воспользоваться функциональной клавишей **SELECT** (ВЫБРАТЬ).
3. Нажимая **▲** или **▼**, указать «DIST ALT MSG» а затем воспользоваться функциональной клавишей **SELECT** (ВЫБРАТЬ). (Чтобы отменить, прибегнуть к **BACK** (НАЗАД)).
4. Нажать функциональную клавишу **POS/TM** (КООРДИНАТЫ И ВРЕМЯ).
5. Ввести широту и долготу своего судна, а также время UTC в 24-часовом формате. Нажимая **▲** или **▼**, указать цифру и воспользоваться функциональной клавишей **SELECT** (ВЫБРАТЬ), перемещая курсор к следующему символу. Если сделана ошибка, нажимать клавишу **◀** или **▶**, пока не будет выделен ошибочной символ, а затем, воздействуя на **▲** либо **▼**, исправить введенное и нажать функциональную клавишу **SELECT** (ВЫБРАТЬ).
6. Закончив работу, нажать функциональную клавишу **FINISH** (ЗАВЕРШИТЬ) и сохранить настройку.

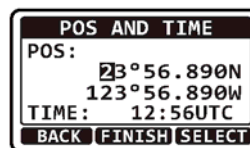
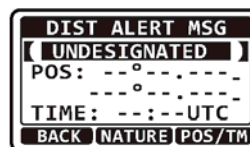
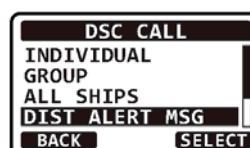

7. Нажать и удерживать клавишу **DISTRESS** (БЕДСТВИЕ), пока транслируется сигнал.
8. Прodelать шаги со 2 по 5, выполнив основные операции, описанные в предыдущем разделе.

Пауза при передаче сигнала бедствия средствами DSC

После трансляции сигнала бедствия средствами DSC, передача повторяется каждые 4 мин, пока этот вызов не будет отменен пользователем, или радиостанция выключена и повторно включена. В радиостанции **GX1300E** предусмотрена возможность задержки (паузы) повторной передачи сигнала бедствия. Порядок действий при этом следующий.

1. После передачи сигнала бедствия, изображение на дисплее радиостанции будет такое, как показано справа. Глянув на дисплей, можно заметить «TX in 02:25» (Трансляция через 02:25). Это время, через которое радиостанция повторно передаст сигнал бедствия.
2. Чтобы задержать повторную передачу сигнала бедствия, нажать функциональную клавишу **PAUSE** (ПАУЗА).
3. Чтобы возобновить обратный отсчет до трансляции сигнала бедствия, нажать функциональную клавишу **RESUME** (ВОЗОБНОВИТЬ).

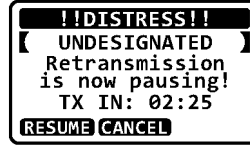
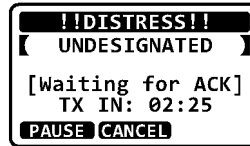

Отмена сигнала бедствия в среде DSC

Радиостанция **GX1300E** наделена возможностью отменять передачу сигнала бедствия средствами DSC. Для этого следует нажать функциональную клавишу **CANCEL** (ОТМЕНИТЬ), а затем — **YES** (ДА).

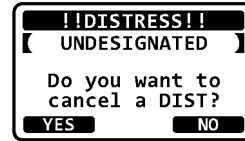
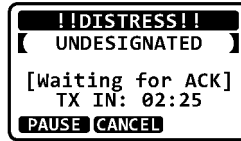

9.3.2 Прием сигнала бедствия средствами DSC

1. Если средствами DSC получено извещение о бедствии, раздается аварийный сигнал. На дисплее отображается MMSI (или название) судна, передавшего сигнал бедствия.
2. Чтобы прекратить подачу аварийного сигнала, нажать любую клавишу радиостанции.
3. Чтобы немедленно переключиться на 16 канал, нажать функциональную клавишу **ACCEPT** (ПРИНЯТЬ).
Если в течение тридцати секунд после приема вызова DSC клавишу не нажать (это стандартный параметр, используемый по умолчанию, см. раздел «10.3.8 Время автоматического переключения каналов»), радиостанция **GX1300E** автоматически переключится на 16 канал, чтобы пользователь мог контролировать обмен сообщениями в связи с бедствием.
4. Чтобы задержать подтверждение приема, нажать функциональную клавишу **PAUSE** (ПАУЗА).
Чтобы возобновить подтверждение приема, нажать функциональную клавишу **RESUME** (ВОЗОБНОВИТЬ).
5. Если желательно, чтобы радиостанция оставалась на канале, на котором она работала до приема сигнала бедствия, нажать функциональную клавишу **QUIT** (ВЫХОД).
6. Приняв сигнал бедствия, нажать функциональную клавишу **INFO** (ИНФОРМАЦИЯ) и отобразить сведения о пострадавшем судне.
7. Нажимая **▲** или **▼**, прокрутить экран и посмотреть MMSI (или название), характер бедствия, и координаты GPS пострадавшего судна. Если в полученном сообщении координаты отсутствуют, на ЖКД отобразится фраза «NO POSITION» (СВЕДЕНИЙ О ПОЛОЖЕНИИ НЕТ).
8. Нажать функциональную клавишу **QUIT** (ВЫХОД) и вернуть радиостанцию в штатный режим работы.

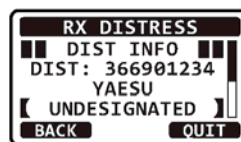
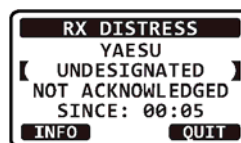
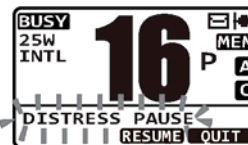
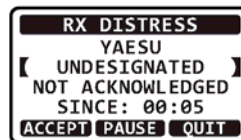

ПРИМЕЧАНИЕ

Если есть непрочитанный сигнал бедствия, на дисплее появляется значок ☒. Непрочитанные сигналы бедствия можно просмотреть в журнале DSC, см. раздел «9.13.2 Просмотр зарегистрированных вызовов DSC с сигналами бедствия».

9.4 ВЫЗОВ, ОБРАЩЕННЫЙ КО ВСЕМ СУДАМ

Функция вызова всех судов позволяет связаться со всеми абонентами, располагающими аппаратурой DSC, независимо от того, если ли их MMSI в справочнике индивидуальных вызовов. Кроме того, для вызова можно установить приоритет «URGENCY» (СРОЧНЫЙ) или «SAFETY» (СВЯЗАННЫЙ С БЕЗОПАСНОСТЬЮ).

СРОЧНЫЙ (URGENCY) вызов: Этот тип вызова применяют, если судно на деле бедствие не терпит, но есть проблема, способная повлечь аварийную ситуацию. Этот вызов — аналог сигнала «PAN PAN, PAN PAN, PAN PAN», транслируемого по каналу 16.

Вызов, СВЯЗАННЫЙ С БЕЗОПАСНОСТЬЮ (SAFETY): Этот тип вызова применяют, чтобы передавать другим судам информацию, связанную с безопасностью мореплавания. Подобное сообщение, как правило, содержит сведения об опаздывающих судах, обломках в воде, утрате навигационных средств или важные метеорологические данные. Этот вызов то же самое, что передача «Securite, Securite, Securite».

9.4.1 Передача вызова, адресованного всем судам

1. Чтобы отобразить меню, нажать клавишу **MENU**.
2. Нажимая **▲** или **▼**, указать «DSC», а затем воспользоваться функциональной клавишей **SELECT** (ВЫБРАТЬ).
3. Нажимая **▲** или **▼**, указать «ALL SHIPS» (ВСЕ СУДА), а затем воспользоваться функциональной клавишей **SELECT** (ВЫБРАТЬ). (Чтобы отменить, прибегнуть к **BACK** (НАЗАД)).



4. Нажимая **▲** или **▼**, указать категорию вызова («SAFETY» (СВЯЗАННЫЙ С БЕЗОПАСНОСТЬЮ) или «URGENCY» (СРОЧНО)), а затем воспользоваться функциональной клавишей **SELECT** (ВЫБРАТЬ).

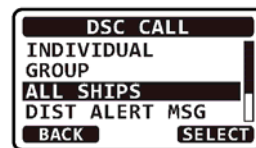

5. Нажимая **▲** или **▼**, указать рабочий канал, по которому желательно осуществлять связь, а затем воспользоваться функциональной клавишей **SELECT** (ВЫБРАТЬ).



Нажать функциональную клавишу **MANUAL** (ВРУЧНУЮ) и выбрать каналы, отличные от предназначенного для связи между судами.

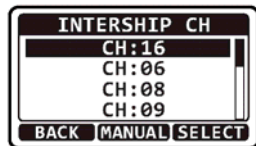

Повторно выбрав «INTERSHIP CH» (КАНАЛ МЕЖСУДОВОЙ СВЯЗИ), нажать функциональную клавишу **NTSHP**.

6. Нажать функциональную клавишу **YES** (ДА) и передавать обращенные ко всем судам вызовы, выбранного типа.

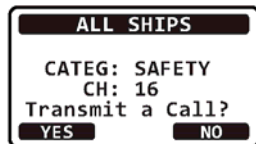

7. Передав вызов, обращенный ко всем судам, радиостанция переключается на канал, который был выбран ранее на шаге 5. На дисплее никаких изменений не появляется. Чтобы изменить отображение, нажать функциональную клавишу **QUIT** (ВЫХОД).



8. Прослушать канал, убедиться, что он не занят, а затем нажать тангенту микрофона и, в зависимости от приоритета вызова, произнести «PAN PAN, PAN PAN, PAN PAN» или «Securite, Securite, Securite». Сообщить свой позывной и канал, на который желательно переключиться, чтобы осуществлять связь.

9.4.2 Прием вызова, адресованного всем судам

1. Как только принят вызов, обращенный ко всем судам, раздается аварийный сигнал. На дисплее отображается MMSI (или название) судна, транслирующего вызов, который обращен ко всем судам.

2. Чтобы прекратить подачу аварийного сигнала, нажать любую клавишу радиостанции.

3. Чтобы немедленно переключиться на запрошенный канал, нажать функциональную клавишу **ACCEPT** (ПРИНЯТЬ).

Если в течение тридцати секунд после приема сигнала, адресованного всем судам, клавишу не нажать (это стандартный параметр, используемый по умолчанию, см. раздел «10.3.8 Время автоматического переключения каналов»), радиостанция **GX1300E** автоматически переключится на запрошенный канал, чтобы пользователь мог контролировать обмен сообщениями.

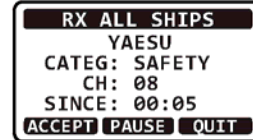

4. Чтобы задержать подтверждение приема, нажать функциональную клавишу **PAUSE** (ПАУЗА).

Чтобы возобновить подтверждение приема, нажать функциональную клавишу **RESUME** (ВОЗОБНОВИТЬ).

5. Если желательно оставить радиостанцию на канале, который был задействован до приема вызова, адресованного всем судам, нажать функциональную клавишу **QUIT** (ВЫХОД).



6. Нажимая **▲** или **▼**, прокрутить экран и посмотреть MMSI (или название) вызывающего судна, категорию вызова, а также запрошенный рабочий канал.

7. Нажать функциональную клавишу **QUIT** (ВЫХОД) и отобразить номер запрошенного рабочего канала.

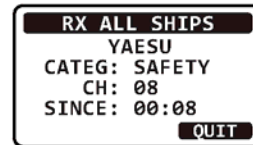

8. Нажать на микрофоне переключатель **PTT** (тангенту) и переговорить с вызывающим судном.

9.4.3 Настройка звонка при вызове, направляемом всем судам

В радиостанции **GX1300E** есть возможность выключать звонок при вызове, адресованном всем судам.

1. Чтобы отобразить меню, нажать клавишу **MENU**.
2. Нажимая **▲** или **▼**, указать «**SETUP**» (НАСТРОЙКА), а затем воспользоваться функциональной клавишей **SELECT** (ВЫБРАТЬ).
3. Нажимая **▲** или **▼**, указать «**DSC SETUP**» (НАСТРОЙКА DSC), а затем воспользоваться функциональной клавишей **SELECT** (ВЫБРАТЬ). (Чтобы отменить, прибегнуть к **BACK** (НАЗАД)).
4. При помощи **▲** или **▼** указать «**DSC BEEP**» (ЗУММЕР DSC), а затем нажать функциональную клавишу **SELECT** (ВЫБРАТЬ).
5. При помощи **▲** или **▼** указать «**ALL SHIPS**» (ВСЕМ СУДАМ), а затем нажать функциональную клавишу **SELECT** (ВЫБРАТЬ).
6. Нажимая **▲** или **▼**, выбрать «**OFF**» (ВЫКЛ.), а затем воспользоваться функциональной клавишей **ENTER** (ВВОД).
7. Чтобы вернуть радиостанцию в рабочий режим, нажать клавишу **16/S** или **BACK** (НАЗАД).

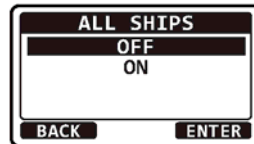
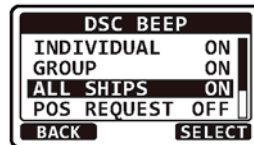
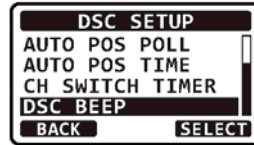
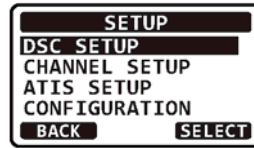

Если желательно включить звонок, следует попросту повторить вышеописанную процедуру, нажимая **▲** или **▼**, и на шаге 6 выбрать «**ON**» (ВКЛ.).

9.5 ИНДИВИДУАЛЬНЫЙ ВЫЗОВ

Данная функция позволяет радиостанции **GX1300E** соединяться с другими судами средствами ОБЧ DSC и автоматически переключать канал приема на желательный для связи. Эта функция напоминает вызов судна по каналу 16 с запросом на переход на другой (монопольно используемый двумя станциями).

9.5.1 Настройка справочника индивидуальных вызовов и запросов координат

В радиостанции **GX1300E** есть справочник DSC, позволяющий запоминать ФИО людей и номера MMSI (идентификаторы морской мобильной связи), связанные с судами, на которые желательно передавать индивидуальные вызовы, запросы координат и сообщения о местоположении. В радиостанции **GX1300E** можно хранить до 60 отдельных номеров MMSI с именами судов или ФИО людей.

Чтобы передать индивидуальный вызов, необходимо запрограммировать в справочнике сведения о лицах, с которыми желательно связываться, точно также, как в сотовом телефоне.

1. Чтобы отобразить меню, нажать клавишу **MENU**.
2. Нажимая **▲** или **▼**, указать «**SETUP**» (НАСТРОЙКА), а затем воспользоваться функциональной клавишей **SELECT** (ВЫБРАТЬ).
3. Нажимая **▲** или **▼**, указать «**DSC SETUP**» (НАСТРОЙКА DSC), а затем воспользоваться функциональной клавишей **SELECT** (ВЫБРАТЬ). (Чтобы отменить, прибегнуть к **BACK** (НАЗАД)).
4. При помощи **▲** или **▼** указать «**INDIVIDUAL DIR.**» (ИНДИВИДУАЛЬНЫЙ СПРАВОЧНИК), а затем нажать функциональную клавишу **SELECT** (ВЫБРАТЬ).
5. При помощи **▲** или **▼** указать «**ADD**» (ДОБАВИТЬ), а затем нажать функциональную клавишу **SELECT** (ВЫБРАТЬ).
6. При помощи **▲** или **▼** указать «**NAME**» (НАЗВАНИЕ), а затем нажать функциональную клавишу **SELECT** (ВЫБРАТЬ).

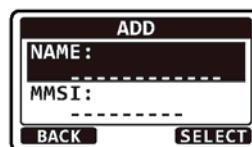
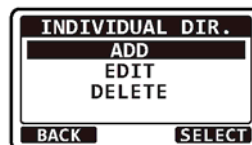
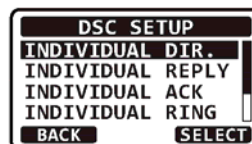
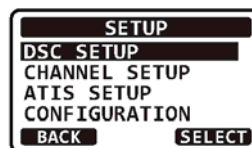

7. Нажимая ▲ или ▼ прокрутить до первой буквы названия судна или ФИО человека, которых желательно внести в справочник.
8. Нажать функциональную клавишу **SELECT** (ВЫБРАТЬ) и запомнить первую букву названия судна или ФИО человека, а затем перейти на следующую букву, находящуюся справа.

9. Повторять шаги 7 и 8, пока название или фио не будут полностью введены. Если в название необходимо внести пробел, нажать клавишу ► и пропустить одну позицию. Если при наборе названия была сделана ошибка, нажимать клавишу ◀ или ►, пока не будет выделена ошибочная буква, а затем, воздействуя на ▲ либо ▼, исправить введенное.

10. Введя двенадцатую букву или пробел, нажать функциональную клавишу **FINISH** (ЗАВЕРШИТЬ) и вернуться к предшествующему экрану.
11. При помощи ▲ или ▼ указать «MMSI», а затем нажать функциональную клавишу **SELECT** (ВЫБРАТЬ).

12. Нажимая ▲ или ▼, прокручивать цифры от 0 до 9.
13. Нажать функциональную клавишу **SELECT** (ВЫБРАТЬ) и запомнить цифру, одновременно переходя к следующей справа.

14. Повторять шаги 12 и 13, пока ввод MMSI не будет завершен. Если при наборе MMSI была сделана ошибка, нажимать клавишу ◀ или ►, пока не будет выделена ошибочная цифра, а затем, воздействуя на ▲ либо ▼, исправить введенное.

15. Введя девятую цифру, нажать функциональную клавишу **FINISH** (ЗАВЕРШИТЬ) и вернуться к предшествующему экрану.
16. Чтобы сохранить введенный адрес, нажать функциональную клавишу **FINISH** (ЗАВЕРШИТЬ).

17. Чтобы ввести следующий индивидуальный адрес, повторить шаги с 5 по 16.
18. Чтобы вернуть радиостанцию в рабочий режим, нажать клавишу 16/S или **BACK** (НАЗАД).

9.5.2 Настройка ответа на индивидуальный вызов

Позволяет настраивать радиостанцию на автоматический или ручной (стандартная настройка, используемая по умолчанию) отклик на индивидуальные вызовы DSC с запросом переключения на канал голосовой связи. Если выбран ручной отклик, отображается MMSI вызывающего судна, что позволяет увидеть, «кто звонит». Эта функция напоминает идентификатор звонящего на сотовом телефоне.

1. Чтобы отобразить меню, нажать клавишу **MENU**.
2. Нажимая **▲** или **▼**, указать «**SETUP**» (НАСТРОЙКА), а затем воспользоваться функциональной клавишей **SELECT** (ВЫБРАТЬ).
3. Нажимая **▲** или **▼**, указать «**DSC SETUP**» (НАСТРОЙКА DSC), а затем воспользоваться функциональной клавишей **SELECT** (ВЫБРАТЬ). (Чтобы отменить, прибегнуть к **BACK** (НАЗАД)).
4. Нажимая **▲** или **▼**, указать «**INDIVIDUAL REPLY**» (ИНДИВИДУАЛЬНЫЙ ОТВЕТ), а затем воспользоваться функциональной клавишей **SELECT** (ВЫБРАТЬ).
5. Нажимая **▲** или **▼**, выбрать «**AUTO**» (АВТОМАТИЧЕСКИ) или «**MANUAL**» (ВРУЧНУЮ), а затем воспользоваться функциональной клавишей **ENTER** (ВВОД).
6. Чтобы вернуть радиостанцию в рабочий режим, нажать клавишу **16/S** или **BACK** (НАЗАД).

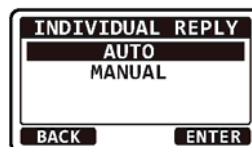
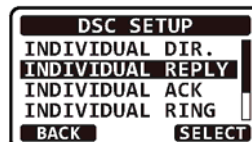
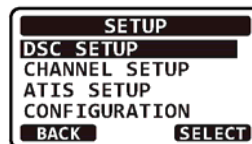

9.5.3 Настройка сообщения, подтверждающего прием индивидуального вызова

В радиостанции **GX1300E** можно выбирать, включить ли ответное сообщение — «Able» (Можно) (стандартная настройка, используемая по умолчанию) или выключить — «Unable» (Нельзя), если для индивидуального ответа задано «AUTO» (АВТОМАТИЧЕСКИЙ) (см. предыдущий раздел).

1. Чтобы отобразить меню, нажать клавишу **MENU**.
2. Нажимая **▲** или **▼**, указать «**SETUP**» (НАСТРОЙКА), а затем воспользоваться функциональной клавишей **SELECT** (ВЫБРАТЬ).
3. Нажимая **▲** или **▼**, указать «**DSC SETUP**» (НАСТРОЙКА DSC), а затем воспользоваться функциональной клавишей **SELECT** (ВЫБРАТЬ). (Чтобы отменить, прибегнуть к **BACK** (НАЗАД)).

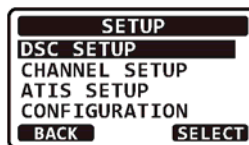

4. Нажимая **▲** или **▼**, указать «**INDIVIDUAL ACK**» (ИНДИВИДУАЛЬНОЕ ПОДТВЕРЖДЕНИЕ), а затем воспользоваться функциональной клавишей **SELECT** (ВЫБРАТЬ).

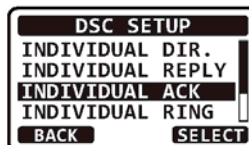

5. Нажимая **▲** или **▼**, выбрать «**ABLE**» (МОЖНО) или «**UNABLE**» (НЕЛЬЗЯ), а затем воспользоваться функциональной клавишей **ENTER** (ВВОД).

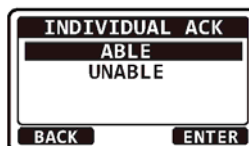

6. Чтобы вернуть радиостанцию в рабочий режим, нажать клавишу **16/S** или **BACK** (НАЗАД).

9.5.4 Передача индивидуального вызова

Данная функция позволяет связаться с другим судном, переключить его радиостанцию на запрошенный канал и звонить, как по телефону. Эта функция сходна с вызовом судна по 16 каналу с запросом на переход к другому.

Использование для связи справочника индивидуальных вызовов и запросов координат

1. Чтобы отобразить меню, нажать клавишу **MENU**.
2. Нажимая **▲** или **▼**, указать «DSC», а затем воспользоваться функциональной клавишей **SELECT** (ВЫБРАТЬ).
3. Нажимая **▲** или **▼**, указать «INDIVIDUAL» (ИНДИВИДУАЛЬНЫЙ), а затем воспользоваться функциональной клавишей **SELECT** (ВЫБРАТЬ). (Чтобы отменить, прибегнуть к **BACK** (НАЗАД)).



4. Нажимая **▲** или **▼**, указать «HISTORY» (ИСТОРИЯ) или «MEMORY» (ПАМЯТЬ), а затем воспользоваться функциональной клавишей **SELECT** (ВЫБРАТЬ).

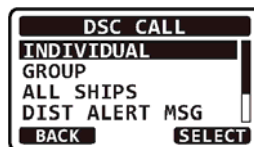

5. Нажимая **▲** или **▼**, указать лицо, с которым желательно связаться, а затем воспользоваться функциональной клавишей **SELECT** (ВЫБРАТЬ).



6. Нажимая **▲** или **▼**, указать рабочий канал, по которому желательно осуществлять связь, а затем воспользоваться функциональной клавишей **SELECT** (ВЫБРАТЬ). Нажать функциональную клавишу **MANUAL** (ВРУЧНУЮ) и выбрать каналы, отличные от предназначенного для связи между судами.

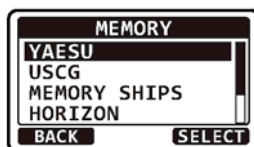

Повторно выбрав «INTERSHIP CH» (КАНАЛ МЕЖСУДОВОЙ СВЯЗИ), нажать функциональную клавишу **INTSHP**.

7. Нажать функциональную клавишу **YES** (ДА) и передать индивидуальный сигнал DSC.

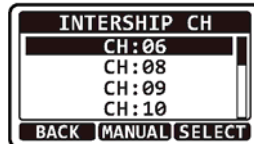

8. После передачи индивидуального вызова, если ответный сигнал не получен, на дисплее отображается сообщение «Waiting for ACK». Это означает, что радиостанция **GX1300E** ожидает, чтобы вызванное судно прислало подтверждение приема.

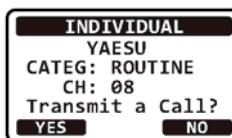

Чтобы повторить вызов, нажать функциональную клавишу **RESEND** (ПОВТОРНАЯ ОТСЫЛКА).

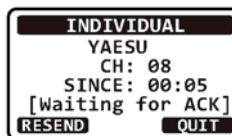

9. Если радиостанция **GX1300E** принимает подтверждение от вызванного судна, она автоматически переключается на рабочий канал, выбранный на шаге 6, и издает звонок.
10. Нажать тангенту микрофона и вызвать другое судно, с которым желательно связаться.

Индивидуальный вызов — ручной ввод MMSI

Чтобы связаться с судном, не обращаясь к справочнику индивидуальных вызовов и запросов координат, можно номер MMSI ввести.

1. Чтобы отобразить меню, нажать клавишу **MENU**.
2. Нажимая **▲** или **▼**, указать «DSC», а затем воспользоваться функциональной клавишей **SELECT** (ВЫБРАТЬ).
3. Нажимая **▲** или **▼**, указать «INDIVIDUAL» (ИНДИВИДУАЛЬНЫЙ), а затем воспользоваться функциональной клавишей **SELECT** (ВЫБРАТЬ). (Чтобы отменить, прибегнуть к BACK (НАЗАД)).



4. Нажимая **▲** или **▼**, указать «NEW ID» (НОВЫЙ ИДЕНТИФИКАТОР), а затем воспользоваться функциональной клавишей **SELECT** (ВЫБРАТЬ).

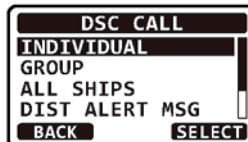

5. Нажимая **▲** или **▼**, прокручивать цифры от 0 до 9.
6. Нажать функциональную клавишу **SELECT** (ВЫБРАТЬ) и запомнить цифру, одновременно переходя к следующей справа.



7. Повторять шаги 5 и 6, пока ввод MMSI не будет завершен. Если при наборе MMSI была сделана ошибка, нажимать клавишу **◀ или ▶**, пока не будет выделена ошибочная цифра, а затем, воздействуя на **▲** либо **▼**, исправить введенное.
8. После ввода девятой цифры, нажать функциональную клавишу **FINISH** (ЗАВЕРШИТЬ).



9. Нажимая **▲** или **▼**, указать рабочий канал, по которому желательно осуществлять связь, а затем воспользоваться функциональной клавишей **SELECT** (ВЫБРАТЬ).

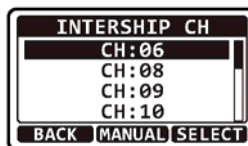

Нажать функциональную клавишу **MANUAL** (ВРУЧНУЮ) и выбрать каналы, отличные от предназначенного для связи между судами.

Повторно выбрав «INTERSHIP CH» (КАНАЛ МЕЖСУДОВОЙ СВЯЗИ), нажать функциональную клавишу **INTSHP**.

10. Нажать функциональную клавишу **YES** (ДА) и передать индивидуальный сигнал DSC.

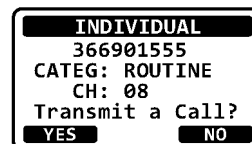

11. После передачи индивидуального вызова, если ответный сигнал не получен, на дисплее отображается сообщение «Waiting for ACK». Это означает, что радиостанция **GX1300E** ожидает, чтобы вызванное судно прислало подтверждение приема. Чтобы повторить вызов, нажать функциональную клавишу **RESEND** (ПОВТОРНАЯ ОТСЫЛКА).
12. Если радиостанция **GX1300E** принимает подтверждение от вызванного судна, она автоматически переключается на рабочий канал, выбранный на шаге 6, и издает звонок.
13. Нажать тангенту микрофона и вызвать другое судно, с которым желательно связаться.

9.5.5 Прием индивидуального вызова

При приеме индивидуального вызова, станции-источнику должно быть прислано подтверждение. Радиостанция **GX1300E** в соответствии со стандартной настройкой, используемой по умолчанию, автоматически откликается на вызов и переключается на запрошенный канал для голосовой связи. Если желательно изменить настройку и перед ответом посмотреть, кто вызывает, см. раздел «**9.5.2 Настройка ответа на индивидуальный вызов**».

Автоматический ответ:

1. Если получен индивидуальный вызов, раздается звонок. Радиостанция **GX1300E** автоматически переключается на запрошенный канал. На дисплее отображается MMSI или название судна, транслирующего индивидуальный вызов.
2. Чтобы прекратить подачу сигнала, нажать любую клавишу.
3. Нажать функциональную клавишу **QUIT** (ВЫХОД) и вернуть радиостанцию к работе.
4. Проконтролировать канал и, убедившись, что он свободен, нажать переключатель **PTT** (тангенту) на микрофоне, после чего начать разговор с вызвавшим судном.

Ответ вручную:

1. Если получен индивидуальный вызов, раздается звонок. На дисплее отображается MMSI или название судна, транслирующего индивидуальный вызов.
2. Чтобы прекратить подачу сигнала, нажать любую клавишу.

3. Чтобы ответить на вызов, нажать функциональную клавишу **ACCEPT** (ПРИНЯТЬ).

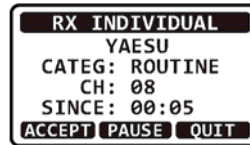

4. Чтобы задержать подтверждение приема, нажать функциональную клавишу **PAUSE** (ПАУЗА).
Чтобы возобновить подтверждение приема, нажать функциональную клавишу **RESUME** (ВОЗОБНОВИТЬ).



5. Приняв звонок, нажать функциональную клавишу **ABLE** (МОЖНО) и переключиться на запрошенный канал.
(Чтобы проинформировать о невозможности ответа, нажать функциональную клавишу **UNABLE** (НЕЛЬЗЯ)).

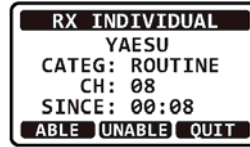

6. Чтобы отослать подтверждение приема, нажать функциональную клавишу **YES** (ДА).
Чтобы изменить канал, запрошенный для связи, нажать функциональную клавишу **CHG CH** (ИЗМЕНИТЬ КАНАЛ).
7. Послав подтверждение приема, радиостанция **GX1300E** переключается на запрошенный или заменяющий его канал, который был выбран на шаге 6. Изображение на дисплее при этом неизменно. Чтобы изменить отображение, нажать функциональную клавишу **QUIT** (ВЫХОД).

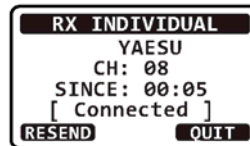
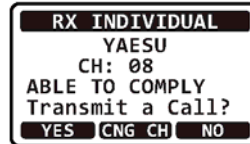

8. Проконтролировать канал и, убедившись, что он свободен, нажать переключатель **PTT** (тангенту) на микрофоне, после чего начать разговор с вызвавшим судном.

9.5.6 Настройка звонка при индивидуальном вызове

Если принят индивидуальный вызов, радиостанция звонит в течение 2 мин (в соответствии со стандартной настройкой, используемой по умолчанию). Длительность звонка при индивидуальном вызове можно изменить.

1. Чтобы отобразить меню, нажать клавишу **MENU**.
2. Нажимая **▲** или **▼**, указать «**SETUP**» (НАСТРОЙКА), а затем воспользоваться функциональной клавишей **SELECT** (ВЫБРАТЬ).
3. Нажимая **▲** или **▼**, указать «**DSC SETUP**» (НАСТРОЙКА DSC), а затем воспользоваться функциональной клавишей **SELECT** (ВЫБРАТЬ). (Чтобы отменить, прибегнуть к **BACK** (НАЗАД)).

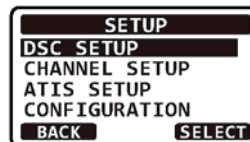

4. При помощи **▲** или **▼** указать «**INDIVIDUAL RING**» (ИНДИВИДУАЛЬНЫЙ ЗВОНОК), а затем воспользоваться функциональной клавишей **SELECT** (ВЫБРАТЬ).

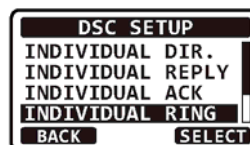

5. Нажимая **▲** или **▼**, выбрать длительность звонка при индивидуальном вызове, а затем воспользоваться функциональной клавишей **ENTER** (ВВОД).

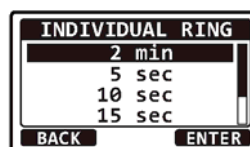

6. Чтобы вернуть радиостанцию в рабочий режим, нажать клавишу **16/S** или **BACK** (НАЗАД).

В радиостанции **GX1300E** есть возможность выключить звонок при индивидуальном вызове.

1. Чтобы отобразить меню, нажать клавишу **MENU**.
2. Нажимая **▲** или **▼**, указать «**SETUP**» (НАСТРОЙКА), а затем воспользоваться функциональной клавишей **SELECT** (ВЫБРАТЬ).
3. Нажимая **▲** или **▼**, указать «**DSC SETUP**» (НАСТРОЙКА DSC), а затем воспользоваться функциональной клавишей **SELECT** (ВЫБРАТЬ). (Чтобы отменить, прибегнуть к **BACK** (НАЗАД)).



4. При помощи **▲** или **▼** указать «**DSC BEEP**» (ЗУММЕР DSC), а затем нажать функциональную клавишу **SELECT** (ВЫБРАТЬ).

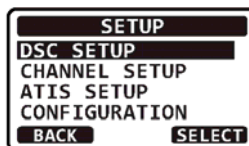

5. При помощи **▲** или **▼** указать «**INDIVIDUAL**» (ИНДИВИДУАЛЬНЫЙ), а затем нажать функциональную клавишу **SELECT** (ВЫБРАТЬ).

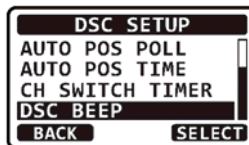

6. Нажимая **▲** или **▼**, выбрать «**OFF**» (ВЫКЛ.), а затем воспользоваться функциональной клавишей **ENTER** (ВВОД).

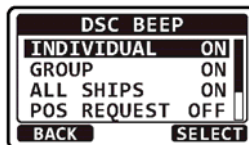

7. Чтобы вернуть радиостанцию в рабочий режим, нажать клавишу **16/S** или **BACK** (НАЗАД).

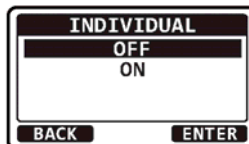

Если желательно включить звонок, следует попросту повторить вышеописанную процедуру, нажимая **▲** или **▼**, и на шаге 6 выбрать «**ON**» (ВКЛ.).

9.6 ГРУППОВОЙ ВЫЗОВ

Эта функция позволяет пользователю связываться с группой конкретных судов (например, членов яхт-клуба) по групповому номеру MMSI. Функция группового вызова позволяет автоматически переключаться на желательный канал для голосовой связи. Данная функция весьма полезна для яхт-клубов, а также судов, совершающих совместное плавание, позволяя делать коллективные объявления по заранее оговоренному каналу. В радиостанции **GX1300E** может храниться до 20 записей группового вызова.

9.6.1 Настройка группового вызова

Чтобы реализовать это, во всех радиостанциях ОБЧ с DSC судов, которые будут использовать данную функцию, следует запрограммировать одинаковый групповой MMSI. Чтобы понять, как программировать групповой MMSI, сначала следует усвоить это для судового MMSI.

Судовой MMSI: Первые три цифры судового MMSI, так называемая MID (группа мобильной идентификации), означает страну регистрации MMSI. Последние 6 разрядов предназначены для идентификации конкретного судна. *Пример судового MMSI:* Если MMSI представляет собой «366123456», «366» — это MID, т. е. обозначение страны, а «123456» — идентификатор судна.

Групповой MMSI:

- FCC или иные организации, уполномоченные назначать судовые MMSI, групповые номера MMSI не присваивают.
- В соответствии с международными правилами первая цифра группового MMSI обязательно «0». Все радиостанции Standard Horizon настроены на то, что при программировании группового MMSI первый разряд «0».
- Береговая охрана США (USCG) рекомендует во втором, третьем и четвертом разряде группового MMSI задавать MID судна, кодируя, таким образом, место дислокации последнего.
- Последние 5 цифр выбирают на усмотрение лиц, входящих в группу. Это важный шаг, поскольку все радиостанции группы должны содержать один и тот же групповой MMSI, иначе они не смогут связываться друг с другом. Есть вероятность того, что для какой-либо иной группы судов будет запрограммирован тот же групповой MMSI. Если подобное произойдет, следует попросту поменять одну или несколько цифр из числа последних 5 в групповом MMSI.

1. Чтобы отобразить меню, нажать клавишу **MENU**.
2. Нажимая **▲** или **▼**, указать «SETUP» (НАСТРОЙКА), а затем воспользоваться функциональной клавишей **SELECT** (ВЫБРАТЬ).
3. Нажимая **▲** или **▼**, указать «DSC SETUP» (НАСТРОЙКА DSC), а затем воспользоваться функциональной клавишей **SELECT** (ВЫБРАТЬ). (Чтобы отменить, прибегнуть к BACK (НАЗАД)).

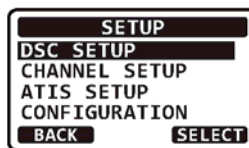

4. При помощи **▲** или **▼** указать «GROUP DIR.», а затем нажать функциональную клавишу **SELECT** (ВЫБРАТЬ).



5. При помощи **▲** или **▼** указать «ADD» (ДОБАВИТЬ), а затем нажать функциональную клавишу **SELECT** (ВЫБРАТЬ).



6. При помощи **▲** или **▼** указать «NAME» (НАЗВАНИЕ), а затем нажать функциональную клавишу **SELECT** (ВЫБРАТЬ).

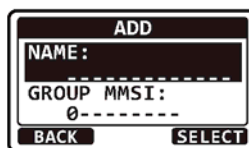

7. Нажимая **▲** или **▼**, прокрутить буквы до первой из названия группы, которую желательно занести в справочник.

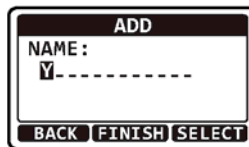

8. Нажать функциональную клавишу **SELECT** (ВЫБРАТЬ) и запомнить первую букву названия, а затем перейти на следующую букву, находящуюся справа.

9. Повторять шаги 7 и 8, пока название или ФИО не будут полностью введены. Если в название необходимо внести пробел, нажать клавишу **►** и пропустить одну позицию.

Если при наборе названия была сделана ошибка, нажимать клавишу **◀** или **►**, пока не будет выделена ошибочная буква, а затем, воздействуя на **▲** либо **▼**, исправить введенное.

10. Введя двенадцатую букву или пробел, нажать функциональную клавишу **FINISH** (ЗАВЕРШИТЬ) и вернуться к предшествующему экрану.

- При помощи ▲ или ▼ указать «GROUP MMSI», а затем нажать функциональную клавишу **SELECT** (ВЫБРАТЬ).



- Нажимая ▲ или ▼, прокручивать цифры от 0 до 9.
- Нажать функциональную клавишу **SELECT** (ВЫБРАТЬ) и запомнить цифру, одновременно переходя к следующей справа.



- Повторять шаги 12 и 13, пока ввод группового MMSI не будет завершен. Если при наборе MMSI была сделана ошибка, нажимать клавишу ◀ или ▶, пока не будет выделена ошибочная цифра, а затем, воздействуя на ▲ либо ▼, исправить введенное.

- Введя девятую цифру, нажать функциональную клавишу **FINISH** (ЗАВЕРШИТЬ) и вернуться к предшествующему экрану.



- Чтобы сохранить введенный адрес, нажать функциональную клавишу **FINISH** (ЗАВЕРШИТЬ).

- Чтобы ввести еще одну запись для группы, повторить шаги с 5 по 16.
- Чтобы вернуть радиостанцию в рабочий режим, нажать клавишу **16/S** или **BACK** (НАЗАД).

9.6.2 Передача группового вызова

Групповой вызов по справочнику

- Чтобы отобразить меню, нажать клавишу **MENU**.
- Нажимая ▲ или ▼, указать «DSC», а затем воспользоваться функциональной клавишей **SELECT** (ВЫБРАТЬ).
- Нажимая ▲ или ▼, указать «GROUP», а затем воспользоваться функциональной клавишей **SELECT** (ВЫБРАТЬ). (Чтобы отменить, прибегнуть к **BACK** (НАЗАД)).

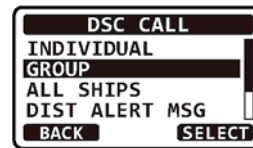

4. Нажимая ▲ или ▼, указать «HISTORY» (ИСТОРИЯ) или «MEMORY» (ПАМЯТЬ), а затем воспользоваться функциональной клавишей **SELECT** (ВЫБРАТЬ).



5. Нажимая ▲ или ▼, указать группу, с которой желательно установить контакт, а затем воспользоваться функциональной клавишей **SELECT** (ВЫБРАТЬ).



6. Нажимая ▲ или ▼, указать рабочий канал, по которому желательно осуществлять связь, и воспользоваться функциональной клавишей **SELECT** (ВЫБРАТЬ). Нажать функциональную клавишу **MANUAL** (ВРУЧНУЮ) и выбрать каналы, отличные от предназначенного для связи между судами.

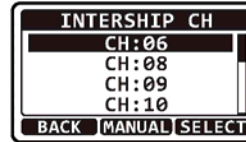

Повторно выбрав «INTERSHIP CH» (КАНАЛ МЕЖСУДОВОЙ СВЯЗИ), нажать функциональную клавишу **INTSHP**.

7. Нажать функциональную клавишу **YES** (ДА) и передать сигнал группового вызова.

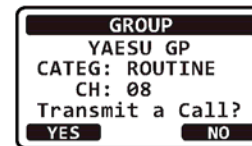

8. Передав групповой вызов, радиостанция переключается на канал, который был выбран ранее на шаге 6. На дисплее никаких изменений не появляется. Чтобы изменить отображение, нажать функциональную клавишу **QUIT** (ВЫХОД).

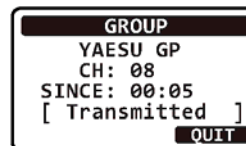

9. Прослушать канал и, убедившись, что он не занят, нажать тангенту микрофона, после чего вызвать другие суда, с которыми желательно провести сеанс связи.

Групповой вызов — ручной ввод MMSI

Чтобы связаться с судном, не обращаясь к справочнику групповых вызовов, номер MMSI можно ввести вручную.

1. Чтобы отобразить меню, нажать клавишу **MENU**.
2. Нажимая ▲ или ▼, указать «DSC», а затем воспользоваться функциональной клавишей **SELECT** (ВЫБРАТЬ).
3. Нажимая ▲ или ▼, указать «GROUP», а затем воспользоваться функциональной клавишей **SELECT** (ВЫБРАТЬ). (Чтобы отменить, прибегнуть к **BACK** (НАЗАД)).

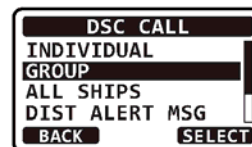

4. Нажимая ▲ или ▼, указать «NEW ID» (НОВЫЙ ИДЕНТИФИКАТОР), а затем воспользоваться функциональной клавишей **SELECT** (ВЫБРАТЬ).

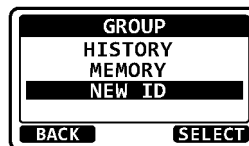

5. Нажимая ▲ или ▼, прокручивать цифры от 0 до 9.
6. Нажать функциональную клавишу **SELECT** (ВЫБРАТЬ) и запомнить цифру, одновременно переходя к следующей справа.



7. Повторять шаги 5 и 6, пока ввод MMSI не будет завершен. Если при наборе MMSI была сделана ошибка, нажимать клавишу ◀ или ▶, пока не будет выделена ошибочная цифра, а затем, воздействуя на ▲ либо ▼, исправить введенное.
8. После ввода девятой цифры, нажать функциональную клавишу **FINISH** (ЗАВЕРШИТЬ).

9. Нажимая ▲ или ▼, указать рабочий канал, по которому желательно осуществлять связь, а затем воспользоваться функциональной клавишей **SELECT** (ВЫБРАТЬ).

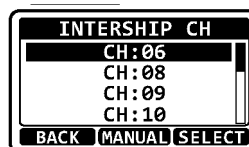

Нажать функциональную клавишу **MANUAL** (ВРУЧНУЮ) и выбрать каналы, отличные от предназначенного для связи между судами.

При помощи ▲ или ▼ вновь выбрать «INTERSHIP CH» (МЕЖСУДОВОЙ КАНАЛ) и нажать функциональную клавишу **INTSHP** (МЕЖСУДОВОЙ).

10. Нажать функциональную клавишу **YES** (ДА) и передать сигнал группового вызова.

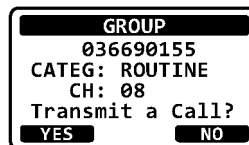

11. Передав групповой вызов, радиостанция переключается на канал, который был выбран на шаге 9. На дисплее никаких изменений не появляется. Чтобы изменить отображение, нажать функциональную клавишу **QUIT** (ВЫХОД).
12. Прослушать канал и, убедившись, что он не занят, нажать тангенту микрофона, после чего вызвать другие суда, с которыми желательно провести сеанс связи.

9.6.3 Прием группового вызова

1. Если принят групповой вызов, на радиостанции **GX1300E** раздается звонок. (Чтобы была звуковая сигнализация, необходимо включить DSC BEEP (ЗУММЕР DSC)). На дисплее отображается MMSI (или название) судна, транслирующего групповой вызов.
2. Чтобы прекратить подачу сигнала, нажать любую клавишу.
3. Чтобы немедленно переключиться на запрошенный канал, нажать функциональную клавишу **ACCEPT** (ПРИНЯТЬ).
Если в течение тридцати секунд после приема группового вызова ни одна из клавиш нажата не будет, радиостанция **GX1300E** автоматически переключается на запрошенный канал, чтобы пользователь мог контролировать переговоры.
4. Чтобы задержать подтверждение приема, нажать функциональную клавишу **PAUSE** (ПАУЗА).
Чтобы возобновить подтверждение приема, нажать функциональную клавишу **RESUME** (ВОЗОБНОВИТЬ).
5. Если желательно, чтобы радиостанция оставалась на канале, на котором она работала до приема группового вызова, нажать функциональную клавишу **QUIT** (ВЫХОД).
6. Нажимая **▲** или **▼**, прокрутить экран и посмотреть MMSI (или название) вызывающего судна, категорию вызова, а также запрошенный рабочий канал.
7. Нажать функциональную клавишу **QUIT** (ВЫХОД) и отобразить номер запрошенного рабочего канала.
8. Прослушать по каналу сообщение лица, совершившего групповой вызов.
9. Если желательно откликнуться, проконтролировать канал и, убедившись, что он свободен, нажать переключатель **PTT** (тангенту) на микрофоне, после чего начать разговор с вызвавшим одним или несколькими судами.

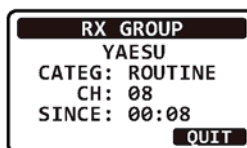
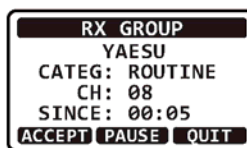

ПРИМЕЧАНИЕ

- Если есть непрочитанный групповой вызов, на дисплее появляется значок . Непрочитанные групповые вызовы можно просмотреть в журнале DSC, см. раздел «9.13.3 Просмотр прочих зарегистрированных вызовов».
- После приема группового вызова, на ЖКД отобразится время, когда он был произведен, а также MMSI или название судна.

9.6.4 Настройка звонка при групповом вызове

В радиостанции **GX1300E** есть возможность выключить звонок при групповом вызове.

1. Чтобы отобразить меню, нажать клавишу **MENU**.

2. Нажимая **▲** или **▼**, указать «**SETUP**» (НАСТРОЙКА), а затем воспользоваться функциональной клавишей **SELECT** (ВЫБРАТЬ).



3. Нажимая **▲** или **▼**, указать «**DSC SETUP**» (НАСТРОЙКА DSC), а затем воспользоваться функциональной клавишей **SELECT** (ВЫБРАТЬ). (Чтобы отменить, прибегнуть к **BACK** (НАЗАД)).

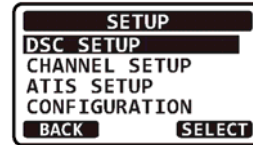

4. При помощи **▲** или **▼** указать «**DSC BEEP**» (ЗУММЕР DSC), а затем нажать функциональную клавишу **SELECT** (ВЫБРАТЬ).

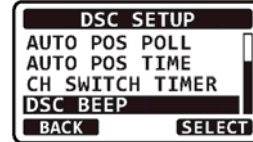

5. При помощи **▲** или **▼** указать «**GROUP**» (ГРУППА), а затем воспользоваться функциональной клавишей **SELECT** (ВЫБРАТЬ).

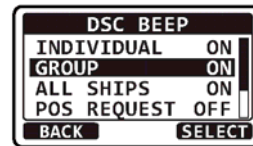

6. Нажимая **▲** или **▼**, выбрать «**OFF**» (ВЫКЛ.), а затем воспользоваться функциональной клавишей **ENTER** (ВВОД).

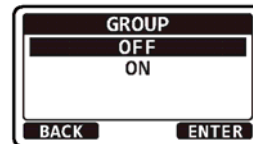

7. Чтобы вернуть радиостанцию в рабочий режим, нажать клавишу **16/S** или функциональную клавишу **BACK** (НАЗАД).

Если желательно включить звонок, следует попросту повторить вышеописанную процедуру, нажимая **▲** или **▼**, и на шаге 6 выбрать «**ON**» (ВКЛ.).

9.7 ЗАПРОС КООРДИНАТ

Усовершенствования DSC открыли возможность запрашивать местоположение другого судна и отображать его координаты на дисплее радиостанции **GX1300E**. В аппаратуре Standard Horizon эта функция получила дальнейшее развитие. Если приемник GPS Standard Horizon, соединен с радиостанцией **GX1300E**, запрошенные координаты судна отображаются на дисплее картплоттера GPS. Это упрощает плавание до места, где находится опрошенное судно. Это большое преимущество для тех, кто хочет узнать местоположение другого судна. Там может находиться приятель, занятый рыбной ловлей либо спутник по совместному путешествию.

ПРИМЕЧАНИЕ

На другом судне должен быть работающий приемник GPS, соединенный в радиостанцией DSC, не настроенной, чтобы отклонять запросы координат. (Чтобы ввести информацию в индивидуальный справочник, см. раздел «**9.5.1 Настройка справочника индивидуальных вызовов и запросов координат**»).

9.7.1 Передача запроса координат на другое судно

Запрос местоположения по справочнику индивидуальных вызовов

1. Чтобы отобразить меню, нажать клавишу **MENU**.
2. Нажимая **▲** или **▼**, указать «DSC», а затем воспользоваться функциональной клавишей **SELECT** (ВЫБРАТЬ).
3. Нажимая **▲** или **▼**, указать «POS REQUEST» (ЗАПРОС МЕСТОПОЛОЖЕНИЯ), а затем воспользоваться функциональной клавишей **SELECT** (ВЫБРАТЬ). (Чтобы отменить, прибегнуть к **BACK** (НАЗАД)).
4. Нажимая **▲** или **▼**, указать «HISTORY» (ИСТОРИЯ) или «MEMORY» (ПАМЯТЬ), а затем воспользоваться функциональной клавишей **SELECT** (ВЫБРАТЬ).
5. Нажимая **▲** или **▼**, указать лицо, с которым желательно связаться, а затем воспользоваться функциональной клавишей **SELECT** (ВЫБРАТЬ).

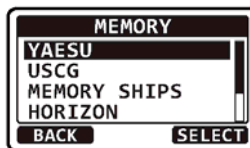

6. Нажать функциональную клавишу **YES** (ДА) и передать запрос местоположения.

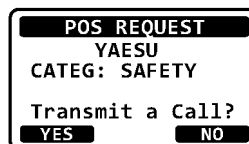

7. Если радиостанция **GX1300E** ответ не получит, на дисплее отобразится показанное на иллюстрации справа. Чтобы отослать повторно, нажать функциональную клавишу **RESEND** (ПОВТОРНАЯ ОТСЫЛКА).

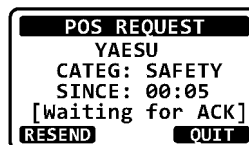

8. Если радиостанция **GX1300E** получит координаты, **GX1300E** зазвонит, а сведения о местоположении опрошенного судна будут отосланы по протоколу NMEA 0183 на картплоттер GPS. (Чтобы была звуковая сигнализация, необходимо включить DSC ВЕЕР (ЗУММЕР DSC)).

Чтобы прекратить подачу сигнала, нажать любую клавишу.

9. Чтобы на дисплее отобразить координаты, переданные с опрошенного судна, следует нажать функциональную клавишу **INFO** (ИНФОРМАЦИЯ).

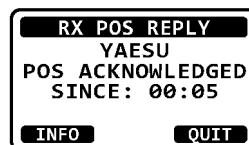

10. Чтобы просмотреть полученные данные, следует изменить отображение, нажимая **▲** или **▼**.

11. Чтобы перейти с отображения в связи с запросом координат, нажать функциональную клавишу **QUIT** (ВЫХОД).

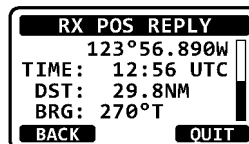
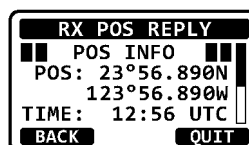

ПРИМЕЧАНИЕ

Если радиостанция **GX1300E** не получит сведений о положении от опрошиваемого судна, вместо координат и времени на ЖКД будет отображен прочерк — «--».

Запрос координат — ввод MMSI вручную

Чтобы связаться с судном, не обращаясь к справочнику индивидуальных вызовов и запросов координат, можно номер MMSI ввести.

1. Чтобы отобразить меню, нажать клавишу **MENU**.
2. Нажимая **▲** или **▼**, указать «DSC», а затем воспользоваться функциональной клавишей **SELECT** (ВЫБРАТЬ).
3. Нажимая **▲** или **▼**, указать «POS REQUEST» (ЗАПРОС МЕСТОПОЛОЖЕНИЯ), а затем воспользоваться функциональной клавишей **SELECT** (ВЫБРАТЬ). (Чтобы отменить, прибегнуть к **BACK** (НАЗАД)).



4. Нажимая **▲** или **▼**, указать «NEW ID» (НОВЫЙ ИДЕНТИФИКАТОР), а затем воспользоваться функциональной клавишей **SELECT** (ВЫБРАТЬ).



5. Нажимая **▲** или **▼**, прокручивать цифры от 0 до 9. Нажать функциональную клавишу **SELECT** (ВЫБРАТЬ)
6. и запомнить цифру, одновременно переходя к следующей справа.



7. Повторять шаги 5 и 6, пока ввод MMSI не будет завершен. Если при наборе MMSI была сделана ошибка, нажимать клавишу **◀ или ▶**, пока не будет выделена ошибочная цифра, а затем, воздействуя на **▲** либо **▼**, исправить введенное.



8. После ввода девятой цифры, нажать функциональную клавишу **FINISH** (ЗАВЕРШИТЬ).

9. Нажать функциональную клавишу **YES** (ДА) и передать запрос местоположения.



10. Если радиостанция **GX1300E** ответ не получит, на дисплее отобразится показанное на иллюстрации справа. Чтобы отослать повторно, нажать функциональную клавишу **RESEND** (ПОВТОРНАЯ ОТСЫЛКА).



11. Если радиостанция **GX1300E** получит координаты, **GX1300E** зазвонит, а сведения о местоположении опрошенного судна будут отосланы по протоколу NMEA 0183 на картплоттер GPS. (Чтобы была звуковая сигнализация, необходимо включить DSC BEEP (ЗУММЕР DSC)).
Чтобы прекратить подачу сигнала, нажать любую клавишу.
12. Чтобы на дисплее отобразить координаты, переданные с опрошенного судна, следует нажать функциональную клавишу **INFO** (ИНФОРМАЦИЯ).
13. Чтобы просмотреть полученные данные, следует изменить отображение, нажимая **▲** или **▼**.
14. Чтобы перейти с отображения в связи с запросом координат, нажать функциональную клавишу **QUIT** (ВЫХОД).

```

RX POS REPLY
366901555
POS ACKNOWLEDGED
SINCE: 00:05
INFO QUIT

```

```

RX POS REPLY
POS INFO
POS: 23°56.890N
123°56.890W
TIME: 12:56 UTC
BACK QUIT

```

```

RX POS REPLY
123°56.890W
TIME: 12:56 UTC
DST: 29.8NM
BRG: 270°T
BACK QUIT

```

ПРИМЕЧАНИЕ

Если радиостанция **GX1300E** не получит сведений о положении от опрашиваемого судна, на ЖКД отобразится «NO POSITION DATA» (КООРДИНАТЫ ОТСУТСТВУЮТ).

9.7.2 Прием запроса координат

Если вызов с запросом координат получен от другого судна, раздастся звонок, и на ЖКД отобразится сообщение «POS REQUEST» (ЗАПРОС КООРДИНАТ).

1. Если вызов с запросом координат принят, радиостанция **GX1300E** передаст координаты на судно, которое запросило их.
2. Чтобы перейти с отображения в связи с запросом координат, нажать функциональную клавишу **QUIT** (ВЫХОД).

```

RX POS REQUEST
YAESU
POS REPLY
SINCE: 00:05
[ Transmitted ]
QUIT

```

9.7.3 Настройка звонка при запросе координат

В радиостанции **GX1300E** есть возможность выключить звонок при запросе координат.

1. Чтобы отобразить меню, нажать клавишу **MENU**.
2. Нажимая **▲** или **▼**, указать «**SETUP**» (НАСТРОЙКА), а затем воспользоваться функциональной клавишей **SELECT** (ВЫБРАТЬ).
3. Нажимая **▲** или **▼**, указать «**DSC SETUP**» (НАСТРОЙКА DSC), а затем воспользоваться функциональной клавишей **SELECT** (ВЫБРАТЬ). (Чтобы отменить, прибегнуть к **BACK** (НАЗАД)).



4. При помощи **▲** или **▼** указать «**DSC BEEP**» (ЗУММЕР DSC), а затем нажать функциональную клавишу **SELECT** (ВЫБРАТЬ).

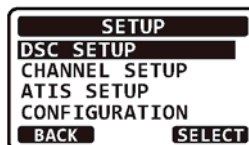

5. При помощи **▲** или **▼** указать «**POS REQUEST**» (ЗАПРОС КООРДИНАТ), а затем нажать функциональную клавишу **SELECT** (ВЫБРАТЬ).

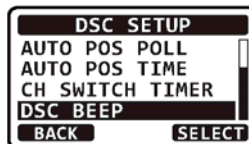

6. Нажимая **▲** или **▼**, выбрать «**OFF**» (ВЫКЛ.), а затем воспользоваться функциональной клавишей **ENTER** (ВВОД).

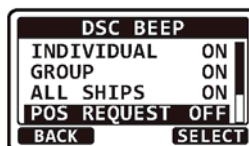

7. Чтобы вернуть радиостанцию в рабочий режим, нажать клавишу **16/S** или **BACK** (НАЗАД).

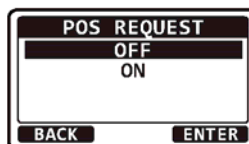

Если желательно включить звонок, следует попросту повторить вышеописанную процедуру, нажимая **▲** или **▼**, и на шаге 6 выбрать «**ON**» (ВКЛ.).

9.8 СООБЩЕНИЕ О МЕСТОПОЛОЖЕНИИ

Эта функция сходна с запросом координат, однако она позволяет не получить сведения о положении другого судна, а передать ему собственные координаты. Чтобы отослать собственные координаты, необходим подключенный приемник GPS. В противном случае данные о своем местоположении придется ввести вручную. См. раздел «9.9 РУЧНОЙ ВВОД КООРДИНАТ GPS»

9.8.1 Передача в системе DSC вызова с сообщением о местоположении

Сообщение о местоположении с использованием справочника индивидуальных вызовов и запросов координат

1. Чтобы отобразить меню, нажать клавишу **MENU**.
2. Нажимая **▲** или **▼**, указать «DSC», а затем воспользоваться функциональной клавишей **SELECT** (ВЫБРАТЬ).
3. Нажимая **▲** или **▼**, указать «POS REPORT» (СООБЩЕНИЕ О МЕСТОПОЛОЖЕНИИ), а затем воспользоваться функциональной клавишей **SELECT** (ВЫБРАТЬ). (Чтобы отменить, прибегнуть к **BACK** (НАЗАД)).
4. Нажимая **▲** или **▼**, указать «HISTORY» (ИСТОРИЯ) или «MEMORY» (ПАМЯТЬ), а затем воспользоваться функциональной клавишей **SELECT** (ВЫБРАТЬ).
5. Нажимая **▲** или **▼**, указать лицо, с которым желательно связаться, а затем воспользоваться функциональной клавишей **SELECT** (ВЫБРАТЬ).
6. Нажать функциональную клавишу **YES** (ДА) и отослать свои координаты на выбранное судно. Чтобы изменить сведения о местоположении, нажать функциональную клавишу **POS** (ПОЗ.).
7. Чтобы перейти с отображения в связи с запросом координат, нажать функциональную клавишу **QUIT** (ВЫХОД).

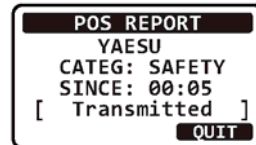
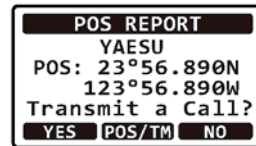
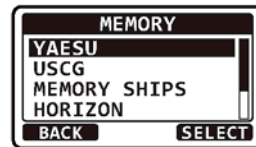
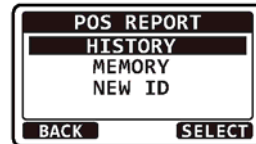

Чтобы связаться с судном, не обращаясь к справочнику индивидуальных вызовов и запросов координат, можно номер MMSI ввести.

1. Чтобы отобразить меню, нажать клавишу **MENU**.
2. Нажимая **▲** или **▼**, указать «DSC», а затем воспользоваться функциональной клавишей **SELECT** (ВЫБРАТЬ).
3. Нажимая **▲** или **▼**, указать «POS REPORT» (СООБЩЕНИЕ О МЕСТОПОЛОЖЕНИИ), а затем воспользоваться функциональной клавишей **SELECT** (ВЫБРАТЬ). (Чтобы отменить, прибегнуть к **BACK** (НАЗАД)).



4. Нажимая **▲** или **▼**, указать «NEW ID» (НОВЫЙ ИДЕНТИФИКАТОР), а затем воспользоваться функциональной клавишей **SELECT** (ВЫБРАТЬ).



5. Нажимая **▲** или **▼**, прокручивать цифры от 0 до 9.
6. Нажать функциональную клавишу **SELECT** (ВЫБРАТЬ) и запомнить цифру, одновременно переходя к следующей справа.



7. Повторять шаги 5 и 6, пока ввод MMSI не будет завершен. Если при наборе MMSI была сделана ошибка, нажимать клавишу **◀ или ▶**, пока не будет выделена ошибочная цифра, а затем, воздействуя на **▲** либо **▼**, исправить введенное.
8. После ввода девятой цифры, нажать функциональную клавишу **FINISH** (ЗАВЕРШИТЬ).
9. Нажать функциональную клавишу **YES** (ДА) и отослать свои координаты на выбранное судно. Чтобы изменить сведения о местоположении, нажать функциональную клавишу **POS** (ПОЗ.).

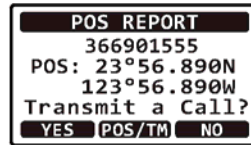

10. Чтобы перейти с отображения в связи с запросом координат, нажать функциональную клавишу **QUIT** (ВЫХОД).

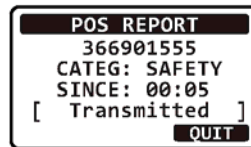

9.8.2 Прием средствами DSC вызова с сообщением о местоположении

Если другое судно передает свои координаты на радиостанцию **GX1300E**, происходит следующее:

1. Как только сообщение о местоположении принято, раздается звонок, а на дисплее отображается MMSI или название судна, время, истекшее с момента приема вызова и координаты GPS этого судна.
Радиостанция **GX1300E** также выводит на подключенный картплоттер GPS предложения NMEA (DSC и DSE).
2. Чтобы прекратить подачу аварийного сигнала, нажать любую клавишу радиостанции. (Чтобы была звуковая сигнализация, необходимо включить DSC BEEP (ЗУММЕР DSC)).
3. Чтобы отобразить координаты, переданные с вызывающего судна, следует нажать функциональную клавишу **INFO** (ИНФОРМАЦИЯ).
4. Чтобы просмотреть полученные данные, следует изменить отображение, нажимая **▲** или **▼**.
5. Чтобы перейти с отображения в связи с запросом координат, нажать функциональную клавишу **QUIT** (ВЫХОД).

```
RX POS REPORT
YAESU
POS: 23°56.890N
    123°56.890W
SINCE: 00:05
INFO      QUIT
```

```
RX POS REPORT
POS INFO
POS: 23°56.890N
    123°56.890W
TIME: 12:56 UTC
BACK     QUIT
```

```
RX POS REPORT
    123°56.890W
TIME: 12:56 UTC
DST: 29.8 NM
BRG: 270°T
BACK     QUIT
```

9.8.3 Настройка звонка для сообщения о местоположении

В радиостанции **GX1300E** есть возможность выключить звонок при передаче сообщения о местоположении.

1. Чтобы отобразить меню, нажать клавишу **MENU**.
2. Нажимая **▲** или **▼**, указать «**SETUP**» (НАСТРОЙКА), а затем воспользоваться функциональной клавишей **SELECT** (ВЫБРАТЬ).
3. Нажимая **▲** или **▼**, указать «**DSC SETUP**» (НАСТРОЙКА DSC), а затем воспользоваться функциональной клавишей **SELECT** (ВЫБРАТЬ). (Чтобы отменить, прибегнуть к **BACK** (НАЗАД)).

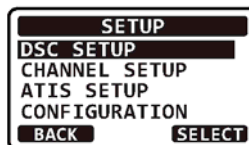

4. При помощи **▲** или **▼** указать «**DSC BEEP**» (ЗУММЕР DSC), а затем нажать функциональную клавишу **SELECT** (ВЫБРАТЬ).

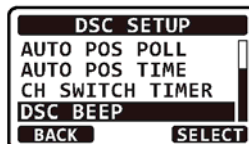

5. При помощи **▲** или **▼** указать «**POS REQUEST**» (ЗАПРОС КООРДИНАТ), а затем нажать функциональную клавишу **SELECT** (ВЫБРАТЬ).

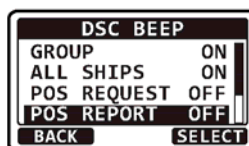

6. Нажимая **▲** или **▼**, выбрать «**OFF**» (ВЫКЛ.), а затем воспользоваться функциональной клавишей **ENTER** (ВВОД).

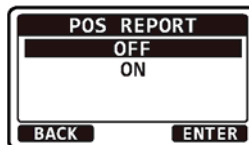

7. Чтобы вернуть радиостанцию в рабочий режим, нажать клавишу **16/S** или **BACK** (НАЗАД).

Чтобы включить звонок при передаче сообщения о местоположении, повторить приведенную выше процедуру, нажимая клавиши **▲** или **▼**, и выбрать «**ON**» (ВКЛ.) на шаге 7.

9.9 РУЧНОЙ ВВОД КООРДИНАТ GPS (ШИРОТЫ (LAT) И ДОЛГОТЫ (LON))

Если приемник GPS не подключен или не работает, широту и долготу своего судна перед их передачей можно вводить вручную.

Введенные вручную координаты будут переданы средствами DSC вместе с сигналом бедствия или сообщением о местоположении.

1. Чтобы отобразить меню, нажать клавишу **MENU**.
2. Нажимая **▲** или **▼**, выбрать «MMSI/POS INFO».
3. Нажать функциональную клавишу **SELECT** (ВЫБРАТЬ).
(Чтобы отменить, прибегнуть к **BACK** (НАЗАД)).



4. Чтобы отобразить введенные координаты на экране, нажать функциональную клавишу **POS/TM**.
5. Нажимая **▲** или **▼**, указать первую цифру широты, а затем воспользоваться функциональной клавишей **SELECT** (ВЫБРАТЬ) и перейти к следующему разряду.

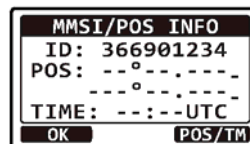

6. Для ввода широты и долготы многократно проделать изложенное в пункте 5.
7. Ввести время UTC в 24-часовом формате, соблюдая порядок, изложенный в пункте 5.

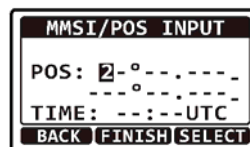

8. Если при вводе координат или времени была сделана ошибка, нажимать клавишу **◀ или ▶**, пока не будет выделена ошибочная цифра, а затем, воздействуя на **▲** либо **▼**, исправить введенное и нажать функциональную клавишу **SELECT** (ВЫБРАТЬ).

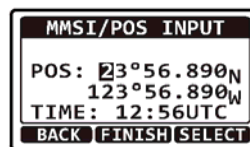

9. Закончив задание координат, нажать функциональную клавишу **FINISH** (ЗАВЕРШИТЬ).

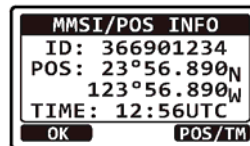

10. Чтобы вернуть экран меню, нажать функциональную клавишу **OK**.
Чтобы повторно отобразить введенные координаты на экране, нажать функциональную клавишу **POS/TM**.
11. Чтобы вернуть радиостанцию в рабочий режим, нажать клавишу **16/S** или **BACK** (НАЗАД).

9.10 АВТОМАТИЧЕСКИЙ ОПРОС ПОЛОЖЕНИЯ

У рации **GX1300E** есть возможность автоматически отслеживать четыре станции, заданные в индивидуальном справочнике.

9.10.1 Настройка типа вызова опроса

1. Чтобы отобразить меню, нажать клавишу **MENU**.
2. Нажимая **▲** или **▼**, указать «**SETUP**» (НАСТРОЙКА), а затем воспользоваться функциональной клавишей **SELECT** (ВЫБРАТЬ).
3. Нажимая **▲** или **▼**, указать «**DSC SETUP**» (НАСТРОЙКА DSC), а затем воспользоваться функциональной клавишей **SELECT** (ВЫБРАТЬ). (Чтобы отменить, прибегнуть к **BACK** (НАЗАД)).

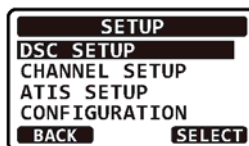

4. При помощи **▲** или **▼** указать «**AUTO POS POLL**» (АВТОМАТИЧЕСКИЙ ЗАПРОС КООРДИНАТ), а затем нажать функциональную клавишу **SELECT** (ВЫБРАТЬ).
5. Нажимая **▲** или **▼**, выбрать «**POS REQUEST**» (ЗАПРОС КООРДИНАТ) или «**POS REPORT**» (СООБЩЕНИЕ О МЕСТОПОЛОЖЕНИИ), а затем воспользоваться функциональной клавишей **ENTER** (ВВОД).

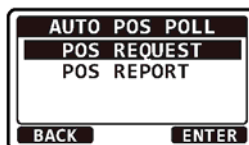
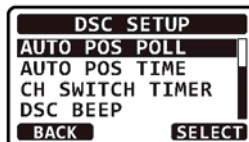

6. Нажать функциональную клавишу **BACK** (НАЗАД) и вернуться к экрану «**DSC SETUP**» (НАСТРОЙКА DSC).

9.10.2 Настройка периодичности опроса

1. Чтобы отобразить меню, нажать клавишу **MENU**.
2. Нажимая **▲** или **▼**, указать «**SETUP**» (НАСТРОЙКА), а затем воспользоваться функциональной клавишей **SELECT** (ВЫБРАТЬ).
3. Нажимая **▲** или **▼**, указать «**DSC SETUP**» (НАСТРОЙКА DSC), а затем воспользоваться функциональной клавишей **SELECT** (ВЫБРАТЬ). (Чтобы отменить, прибегнуть к **BACK** (НАЗАД)).

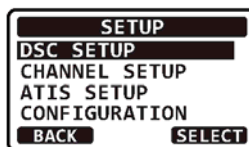

- При помощи ▲ или ▼ указать «AUTO POS TIME», а затем воспользоваться функциональной клавишей **SELECT** (ВЫБРАТЬ).

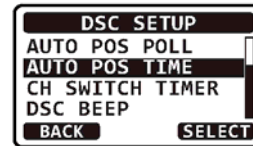

- Нажимая ▲ или ▼, выбрать желательный промежуток времени, а затем воспользоваться функциональной клавишей **ENTER** (ВВОД).

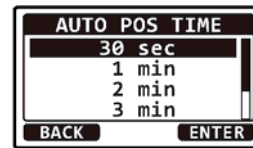

- Чтобы вернуть радиостанцию в рабочий режим, нажать клавишу **16/S** или **BACK** (НАЗАД).

9.10.3 Выбор станций, подлежащих автоматическому опросу

- Чтобы отобразить меню, нажать клавишу **MENU**.
- Нажимая ▲ или ▼, указать «DSC», а затем воспользоваться функциональной клавишей **SELECT** (ВЫБРАТЬ).



- Нажимая ▲ или ▼, указать «AUTO POS POLLING» (АВТОМАТИЧЕСКИЙ ОПРОС КООРДИНАТ), а затем воспользоваться функциональной клавишей **SELECT** (ВЫБРАТЬ). (Чтобы отменить, прибегнуть к **BACK** (НАЗАД)).



- Нажимая ▲ или ▼, указать «SELECT ID» (ВЫБРАТЬ ИДЕНТИФИКАТОР), а затем воспользоваться функциональной клавишей **SELECT** (ВЫБРАТЬ).

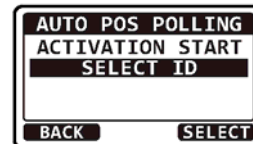

- Нажимая ▲ или ▼, указать номер из списка, а затем воспользоваться функциональной клавишей **SELECT** (ВЫБРАТЬ).

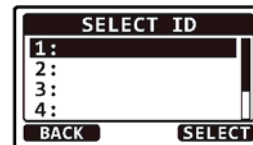

- Нажимая ▲ или ▼, указать индивидуальный номер, который желательно опросить, а затем воспользоваться функциональной клавишей **SELECT** (ВЫБРАТЬ).

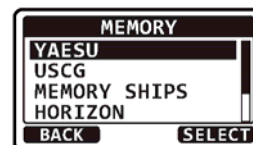

- Повторять шаги 5 и 6, пока все желательные носители индивидуальных номеров не будут опрошены.

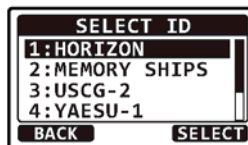

- Нажать функциональную клавишу **BACK** (НАЗАД) и вернуться к экрану «AUTO POS POLLING» (АВТОМАТИЧЕСКИЙ ОПРОС КООРДИНАТ).

9.10.4 Включение и выключение автоматического опроса положения

- Чтобы отобразить меню, нажать клавишу **MENU**.
- Нажимая **▲** или **▼**, указать «DSC», а затем воспользоваться функциональной клавишей **SELECT** (ВЫБРАТЬ).
- Нажимая **▲** или **▼**, указать «AUTO POS POLLING» (АВТОМАТИЧЕСКИЙ ОПРОС КООРДИНАТ), а затем воспользоваться функциональной клавишей **SELECT** (ВЫБРАТЬ). (Чтобы отменить, прибегнуть к **BACK** (НАЗАД)).

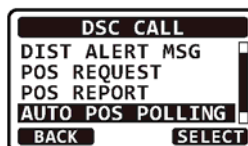

- Нажимая **▲** или **▼**, указать «ACTIVATION START» (ЗАПУСК АКТИВАЦИИ), а затем воспользоваться функциональной клавишей **SELECT** (ВЫБРАТЬ).

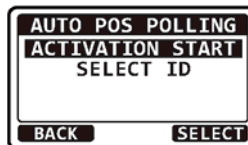

- Нажимая **▲** или **▼**, указать «START» (ЗАПУСК), а затем воспользоваться функциональной клавишей **SELECT** (ВЫБРАТЬ).

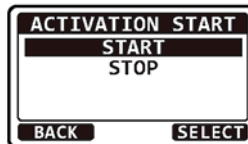

- Чтобы вернуть радиостанцию в рабочий режим, нажать клавишу **16/S** или **BACK** (НАЗАД).

Чтобы отключить автоматический опрос координат, повторить вышеописанную процедуру, нажимая **▲** или **▼**, и на шаге 5 выбрать «STOP».

Если включен автоматический опрос координат, на ЖКД будет отображаться индикатор «A».

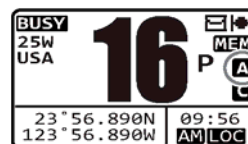

9.11 ПРОБНЫЙ ВЫЗОВ DSC

Эту функцию используют, чтобы установить связь с другим судном, оборудованным аппаратурой DSC, и обеспечить правильную реализацию технологии DSC в радиостанции.

9.11.1 Передача пробного вызова в системе DSC

Пробный вызов DSC по справочнику индивидуальных вызовов и запросов координат

1. Чтобы отобразить меню, нажать клавишу **MENU**.
2. Нажимая **▲** или **▼**, указать «DSC», а затем воспользоваться функциональной клавишей **SELECT** (ВЫБРАТЬ).
3. Нажимая **▲** или **▼**, указать «TEST CALL» (ПРОБНЫЙ ВЫЗОВ), а затем воспользоваться функциональной клавишей **SELECT** (ВЫБРАТЬ). (Чтобы отменить, прибегнуть к **BACK** (НАЗАД)).
4. Нажимая **▲** или **▼**, указать «MEMORY» (ПАМЯТЬ), а затем воспользоваться функциональной клавишей **SELECT** (ВЫБРАТЬ).
5. Нажимая **▲** или **▼**, указать лицо, с которым желательно связаться, а затем воспользоваться функциональной клавишей **SELECT** (ВЫБРАТЬ).
6. Нажать функциональную клавишу **YES** (ДА) и передать пробный сигнал.
7. После передачи пробного сигнала DSC радиостанция **GX1300E** ожидает ответа от вызванной, а на дисплее отображается сообщение «WAITING FOR ACK» (ОЖИДАНИЕ ПОДТВЕРЖДЕНИЯ ПРИЕМА). Чтобы повторить передачу, нажать функциональную клавишу **RESEND** (ПОВТОРНАЯ ОТСЫЛКА).
8. Если сигнал, подтверждающий прием, получен, на дисплее радиостанции **GX1300E** отобразится экран «RX TEST CALL». Это подтверждает, что вызванная радиостанция пробный вызов приняла.
9. Нажать функциональную клавишу **QUIT** (ВЫХОД) и вернуть радиостанцию к работе.

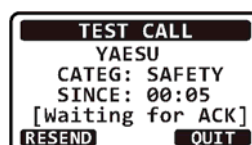
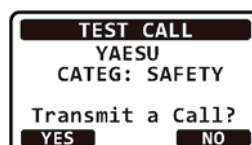
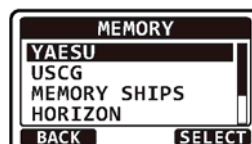
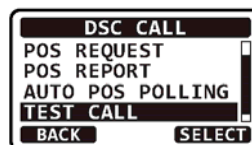

1. Чтобы отобразить меню, нажать клавишу **MENU**.
2. Нажимая **▲** или **▼**, указать «DSC», а затем воспользоваться функциональной клавишей **SELECT** (ВЫБРАТЬ).
3. Нажимая **▲** или **▼**, указать «TEST CALL» (ПРОБНЫЙ ВЫЗОВ), а затем воспользоваться функциональной клавишей **SELECT** (ВЫБРАТЬ). (Чтобы отменить, прибегнуть к **BACK** (НАЗАД)).

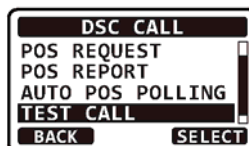

4. Нажимая **▲** или **▼**, указать «NEW ID» (НОВЫЙ ИДЕНТИФИКАТОР), а затем воспользоваться функциональной клавишей **SELECT** (ВЫБРАТЬ).



5. Нажимая **▲** или **▼**, прокручивать цифры от 0 до 9.
6. Нажать функциональную клавишу **SELECT** (ВЫБРАТЬ) и запомнить цифру, одновременно переходя к следующей справа.



7. Повторять шаги 5 и 6, пока ввод MMSI не будет завершен. Если при наборе MMSI была сделана ошибка, нажимать клавишу **◀ или ▶**, пока не будет выделена ошибочная цифра, а затем, воздействуя на **▲** либо **▼**, исправить введенное.
8. После ввода девятой цифры, нажать функциональную клавишу **FINISH** (ЗАВЕРШИТЬ).
9. Нажать функциональную клавишу **YES** (ДА) и передать пробный сигнал.

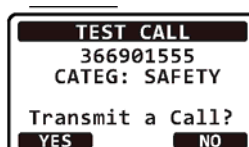

10. После передачи пробного сигнала DSC радиостанция **GX1300E** ожидает ответа от вызванной, а на дисплее отображается сообщение «WAITING FOR ACK» (ОЖИДАНИЕ ПОДТВЕРЖДЕНИЯ ПРИЕМА). Чтобы повторить передачу, нажать функциональную клавишу **RESEND** (ПОВТОРНАЯ ОТСЫЛКА).

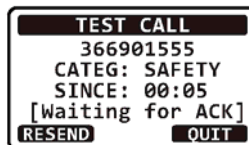

11. После приема сигнала подтверждения, на дисплее отобразится сообщение «Received ACK» (Получено ПОДТВЕРЖДЕНИЕ).

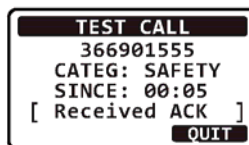

12. Нажать функциональную клавишу **QUIT** (ВЫХОД) и вернуть радиостанцию к работе.

9.11.2 Прием пробного вызова средствами DSC

Если на радиостанцию **GX1300E** поступил пробный вызов DSC с другого судна, она автоматически отвечает подтверждением приема. На экране отображается MMSI или название судна, передавшего пробный вызов DSC.

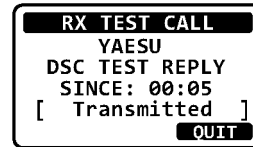

Нажать функциональную клавишу **QUIT** (ВЫХОД) и вернуть радиостанцию к работе.

9.12 ВЫЗОВ ОПРОСА

В радиостанции **GX1300E** есть возможность отслеживать другое судно.

9.12.1 Передача вызова опроса

Опрос положения по справочнику индивидуальных вызовов

1. Чтобы отобразить меню, нажать клавишу **MENU**.
2. Нажимая **▲** или **▼**, указать «DSC», а затем воспользоваться функциональной клавишей **SELECT** (ВЫБРАТЬ).
3. Нажимая **▲** или **▼**, выбрать «POLLING CALL» (ВЫЗОВ ОПРОСА), а затем воспользоваться функциональной клавишей **SELECT** (ВЫБРАТЬ). (Чтобы отменить, прибегнуть к **BACK** (НАЗАД)).



4. Нажимая **▲** или **▼**, указать «HISTORY» (ИСТОРИЯ) или «MEMORY» (ПАМЯТЬ), а затем воспользоваться функциональной клавишей **SELECT** (ВЫБРАТЬ).

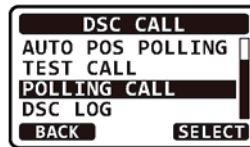

5. Нажимая **▲** или **▼**, указать лицо, с которым желательно связаться, а затем воспользоваться функциональной клавишей **SELECT** (ВЫБРАТЬ).

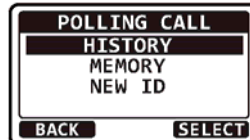

6. Нажать функциональную клавишу **YES** (ДА) и передать сигнал опроса.

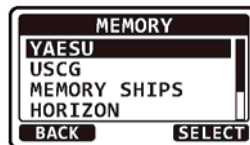

7. После передачи вызова опроса радиостанция **GX1300E** ожидает ответа от рации, которой тот адресован, а на ее дисплее отображается сообщение «WAITING FOR ACK» (ОЖИДАНИЕ ПОДТВЕРЖДЕНИЯ ПРИЕМА). Чтобы повторить передачу, нажать функциональную клавишу **RESEND** (ПОВТОРНАЯ ОТСЫЛКА).

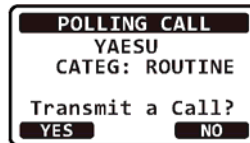

8. После приема сигнала подтверждения, на дисплее отобразится сообщение «Received ACK» (Получено ПОДТВЕРЖДЕНИЕ).

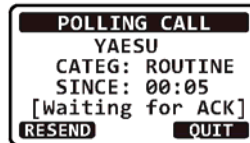

9. Нажать функциональную клавишу **QUIT** (ВЫХОД) и вернуть радиостанцию к работе.

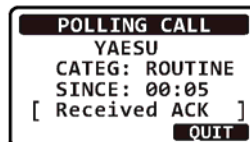

1. Чтобы отобразить меню, нажать клавишу **MENU**.
2. Нажимая **▲** или **▼**, указать «DSC», а затем воспользоваться функциональной клавишей **SELECT** (ВЫБРАТЬ).
3. Нажимая **▲** или **▼**, выбрать «POLLING CALL» (ВЫЗОВ ОПРОСА), а затем воспользоваться функциональной клавишей **SELECT** (ВЫБРАТЬ). (Чтобы отменить, прибегнуть к **BACK** (НАЗАД)).
4. Нажимая **▲** или **▼**, указать «NEW ID» (НОВЫЙ ИДЕНТИФИКАТОР), а затем воспользоваться функциональной клавишей **SELECT** (ВЫБРАТЬ).
5. Нажимая **▲** или **▼**, прокручивать цифры от 0 до 9.
6. Нажать функциональную клавишу **SELECT** (ВЫБРАТЬ) и запомнить цифру, одновременно переходя к следующей справа.
7. Повторять шаги 5 и 6, пока ввод MMSI не будет завершен. Если при наборе MMSI была сделана ошибка, нажимать клавишу **◀ или ▶**, пока не будет выделена ошибочная цифра, а затем, воздействуя на **▲** либо **▼**, исправить введенное.
8. После ввода девятой цифры, нажать функциональную клавишу **FINISH** (ЗАВЕРШИТЬ).
9. Нажать функциональную клавишу **YES** (ДА) и передать сигнал опроса.
10. После передачи вызова опроса радиостанция **GX1300E** ожидает ответа от рации, которой тот адресован, а на ее дисплее отображается сообщение «WAITING FOR ACK» (ОЖИДАНИЕ ПОДТВЕРЖДЕНИЯ ПРИЕМА). Чтобы повторить передачу, нажать функциональную клавишу **RESEND** (ПОВТОРНАЯ ОТСЫЛКА).
11. После приема сигнала подтверждения, на дисплее отобразится сообщение «Received ACK» (Получено ПОДТВЕРЖДЕНИЕ).
12. Нажать функциональную клавишу **QUIT** (ВЫХОД) и вернуть радиостанцию к работе.

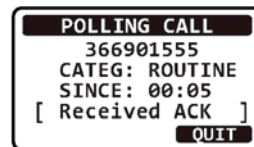
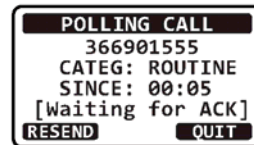
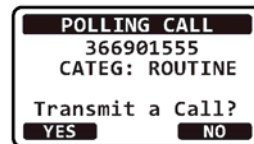
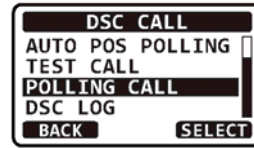

9.12.2 Прием вызова опроса

Если на радиостанцию **GX1300E** поступил вызов опроса с другого судна, она автоматически отвечает подтверждением приема. На дисплее отображается MMSI или название судна, транслирующего вызов опроса.

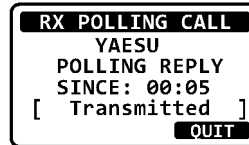

Нажать функциональную клавишу **QUIT** (ВЫХОД) и вернуть радиостанцию к работе.

9.13 ИСПОЛЬЗОВАНИЕ ЖУРНАЛА DSC

Радиостанция **GX1300E** ведет журнал переданных вызовов DSC, принятых сигналов бедствия, а также прочих вызовов (индивидуальных, групповых, всех судов и т. д.). Функция ведения журнала DSC сходна с автоответчиком, который записывает вызовы для последующего просмотра. При ее работе на дисплее радиостанции появляется значок «☒». Радиостанция **GX1300E** может хранить до 30 последних переданных вызовов, до 30 последних сигналов бедствия и до 50 последних прочих вызовов.

ПРИМЕЧАНИЕ

Если выбрано меню «DSC LOG» (ЖУРНАЛ DSC), на дисплее радиостанции **GX1300E** автоматически отображаются зарегистрированные вызовы наивысшего приоритета.

9.13.1 Просмотр зарегистрированных вызовов, которые были переданы

1. Чтобы отобразить меню, нажать клавишу **MENU**.
2. Нажимая ▲ или ▼, указать «DSC», а затем воспользоваться функциональной клавишей **SELECT** (ВЫБРАТЬ).
3. Нажимая ▲ или ▼, выбрать «DSC LOG» (ЖУРНАЛ DSC), а затем воспользоваться функциональной клавишей **SELECT** (ВЫБРАТЬ). (Чтобы отменить, прибегнуть к **BACK** (НАЗАД)).
4. Нажимая ▲ или ▼, указать «TRANSMITTED LOG» (ЖУРНАЛ ПЕРЕДАННОГО), а затем воспользоваться функциональной клавишей **SELECT** (ВЫБРАТЬ).
5. Нажимая ▲ или ▼, указать станцию (название или номер MMSI), чьи вызовы желательно просмотреть, а затем воспользоваться функциональной клавишей **SELECT** (ВЫБРАТЬ).

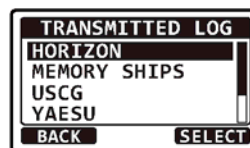
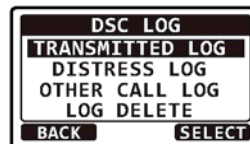
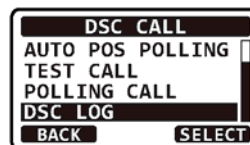

6. Нажимая ▲ или ▼, прокручивать экран.

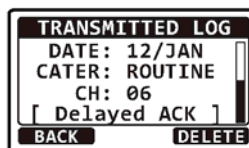
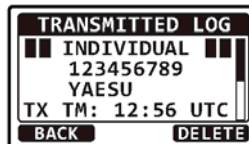

7. Чтобы вернуться к списку переданных вызовов DSC, нажать функциональную клавишу **BACK** (НАЗАД).

9.13.2 Просмотр зарегистрированных вызовов DSC с сигналами бедствия

1. Чтобы отобразить меню, нажать клавишу **MENU**.
2. Нажимая ▲ или ▼, указать «DSC», а затем воспользоваться функциональной клавишей **SELECT** (ВЫБРАТЬ).
3. Нажимая ▲ или ▼, выбрать «DSC LOG» (ЖУРНАЛ DSC), а затем воспользоваться функциональной клавишей **SELECT** (ВЫБРАТЬ). (Чтобы отменить, прибегнуть к **BACK** (НАЗАД)).

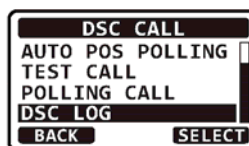

4. Нажимая ▲ или ▼, указать «DISTRESS LOG» (ЖУРНАЛ БЕДСТВИЙ), а затем воспользоваться функциональной клавишей **SELECT** (ВЫБРАТЬ).

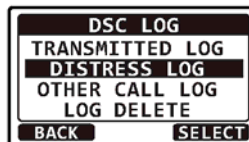

5. Нажимая ▲ или ▼, выбрать станцию (название или номер MMSI), вызовы которой желательно просмотреть.
Примечание: Если имеется непрочитанный принятый вызов, в начале названия станции (или номера MMSI) будет стоять значок «☒».

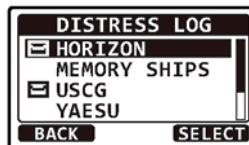

Чтобы просмотреть подробную информацию по конкретной станции, нажать функциональную клавишу **SELECT** (ВЫБРАТЬ).

6. Нажимая ▲ или ▼, прокручивать экран.

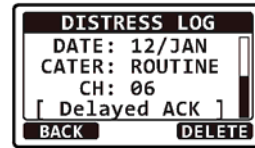
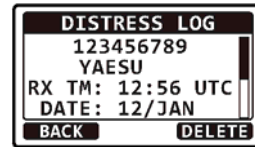

7. Чтобы вернуться к списку сигналов бедствия DSC, нажать функциональную клавишу **BACK** (НАЗАД).

9.13.3 Просмотр прочих зарегистрированных вызовов

Радиостанция **GX1300E** позволяет просматривать данные о принятых вызовах (индивидуальных, групповых, адресованных всем судам и т. п.).

1. Чтобы отобразить меню, нажать клавишу **MENU**.
2. Нажимая ▲ или ▼, указать «DSC», а затем воспользоваться функциональной клавишей **SELECT** (ВЫБРАТЬ).
3. Нажимая ▲ или ▼, выбрать «DSC LOG» (ЖУРНАЛ DSC), а затем воспользоваться функциональной клавишей **SELECT** (ВЫБРАТЬ). (Чтобы отменить, прибегнуть к **BACK** (НАЗАД)).

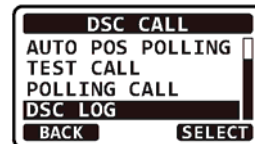

4. Нажимая ▲ или ▼, указать «OTHER CALL LOG» (ЖУРНАЛ ПРОЧИХ ВЫЗОВОВ), а затем воспользоваться функциональной клавишей **SELECT** (ВЫБРАТЬ).



5. Нажимая ▲ или ▼, выбрать станцию (название или номер MMSI), вызовы которой желательно просмотреть.
Примечание: Если имеется непрочитанный принятый вызов, в начале названия станции (или номера MMSI) будет стоять значок.

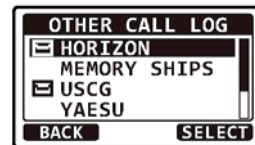

Чтобы просмотреть подробную информацию по конкретной станции, нажать функциональную клавишу **SELECT** (ВЫБРАТЬ).

6. Нажимая ▲ или ▼, прокручивать экран.

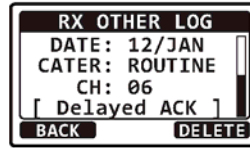
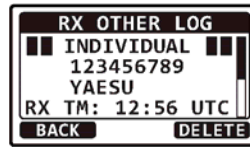

7. Чтобы вернуться к списку прочих вызовов DSC, нажать функциональную клавишу **BACK** (НАЗАД).

9.13.4 Удаление вызовов из справочника «DSC LOG» (ЖУРНАЛ DSC)

1. Чтобы отобразить меню, нажать клавишу **MENU**.
2. Нажимая ▲ или ▼, указать «DSC», а затем воспользоваться функциональной клавишей **SELECT** (ВЫБРАТЬ).
3. Нажимая ▲ или ▼, выбрать «DSC LOG» (ЖУРНАЛ DSC), а затем воспользоваться функциональной клавишей **SELECT** (ВЫБРАТЬ). (Чтобы отменить, прибегнуть к **BACK** (НАЗАД)).

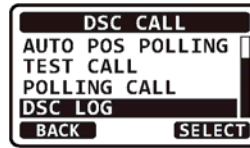

4. Нажимая ▲ или ▼, указать «LOG DELETE» (УДАЛИТЬ ЖУРНАЛ), а затем воспользоваться функциональной клавишей **SELECT** (ВЫБРАТЬ).



5. Нажимая ▲ или ▼, указать категорию подлежащего удалению («TRANSMITTED LOG» (ЖУРНАЛ ПЕРЕДАННОГО), «DISTRESS LOG» (ЖУРНАЛ СИГНАЛОВ БЕДСТВИЯ), «OTHER CALL LOG» (ЖУРНАЛ ПРОЧИХ ВЫЗОВОВ), или «ALL LOG» (ВСЕ ЖУРНАЛЫ)), а затем воспользоваться функциональной клавишей **SELECT** (ВЫБРАТЬ).



6. Нажать функциональную клавишу **YES** (ДА) и удалить журналы выбранной категории. (Чтобы отменить, нажать функциональную клавишу **NO** (НЕТ)).



7. Нажать функциональную клавишу **OK** и вернуться к списку категорий.



ПРИМЕЧАНИЕ

Представленная выше процедура позволяет одновременно удалять все занесенные в журнал вызовы выбранной категории.

Если желательно стирать записанные в журнал вызовы выборочно, следует просмотреть подробные данные, принять решение, а затем воспользоваться функциональной клавишей **DELETE** (УДАЛИТЬ).

10 МЕНЮ НАСТРОЙКИ

10.1 НАСТРОЙКА КОНФИГУРАЦИИ

10.1.1 Регулировка лампочки

Позволяет регулировать интенсивность подсветки или вовсе ее выключать.

1. Чтобы отобразить меню, нажать клавишу **MENU**.
2. Нажимая **▲** или **▼**, указать «**SETUP**» (НАСТРОЙКА), а затем воспользоваться функциональной клавишей **SELECT** (ВЫБРАТЬ).
3. Нажимая **▲** или **▼**, указать «**CONFIGURATION**» (КОНФИГУРАЦИЯ), а затем воспользоваться функциональной клавишей **SELECT** (ВЫБРАТЬ).

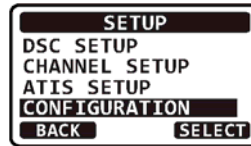

4. При помощи **▲** или **▼** указать «**DIMMER**» (РЕГУЛЯТОР ПОДСВЕТКИ), а затем воспользоваться функциональной клавишей **SELECT** (ВЫБРАТЬ).

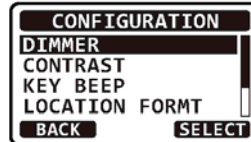

5. Нажимая **▲** или **▼**, выбрать желательный уровень. Если выбрать «**OFF**» (ВЫКЛ.), лампа погаснет.
6. Нажать функциональную клавишу **ENTER** (ВВОД) и запомнить выбранный уровень.

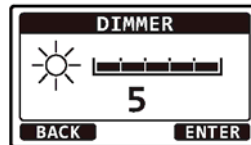

7. Чтобы покинуть это меню и вернуть радиостанцию к работе, нажать функциональную клавишу **BACK** (НАЗАД).

10.1.2 Контрастность ЖКД

Здесь можно настроить контрастность дисплея применительно к различным углам зрения, возникающими при разных вариантах монтажа (подвесном или внизу).

1. Чтобы отобразить меню, нажать клавишу **MENU**.
2. Нажимая **▲** или **▼**, указать «**SETUP**» (НАСТРОЙКА), а затем воспользоваться функциональной клавишей **SELECT** (ВЫБРАТЬ).
3. Нажимая **▲** или **▼**, указать «**CONFIGURATION**» (КОНФИГУРАЦИЯ), а затем воспользоваться функциональной клавишей **SELECT** (ВЫБРАТЬ).

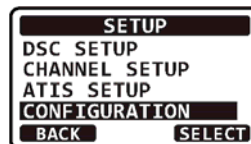

- При помощи ▲ или ▼ указать «CONTRAST» (КОНТРАСТ), а затем воспользоваться функциональной клавишей **SELECT** (ВЫБРАТЬ).

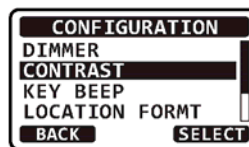

- Нажимая ▲ или ▼, выбрать желательный уровень. Контрастность можно задавать в пределах от «00» до «25».
- Нажать функциональную клавишу **ENTER** (ВВОД) и запомнить выбранный уровень.

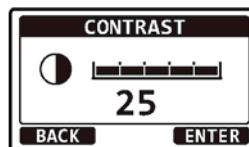

- Чтобы покинуть это меню и вернуть радиостанцию к работе, нажать функциональную клавишу **BACK** (НАЗАД).

10.1.3 Звук при нажатии клавиш

Здесь можно отрегулировать громкость звука при нажатии клавиш или выключить его вовсе.

- Чтобы отобразить меню, нажать клавишу **MENU**.
- Нажимая ▲ или ▼, указать «SETUP» (НАСТРОЙКА), а затем воспользоваться функциональной клавишей **SELECT** (ВЫБРАТЬ).
- Нажимая ▲ или ▼, указать «CONFIGURATION» (КОНФИГУРАЦИЯ), а затем воспользоваться функциональной клавишей **SELECT** (ВЫБРАТЬ).



- При помощи ▲ или ▼ указать «KEY BEEP» (ЗВУК ПРИ НАЖАТИИ), а затем воспользоваться функциональной клавишей **SELECT** (ВЫБРАТЬ).

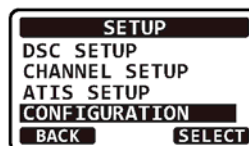

- Нажимая ▲ или ▼, выбрать желательный уровень звука. Громкость звука при нажатии клавиш можно задавать в пределах от «0» (ВЫКЛ.) до «5».
- Нажать функциональную клавишу **ENTER** (ВВОД) и запомнить выбранный уровень.

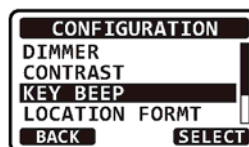

- Чтобы покинуть это меню и вернуть радиостанцию к работе, нажать функциональную клавишу **BACK** (НАЗАД).

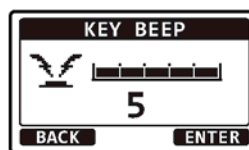

ПРИМЕЧАНИЕ

Аварийный звуковой сигнал и звонки при работе DSC ВЫКЛЮЧИТЬ нельзя.

10.1.4 Формат данных о местоположении

Здесь можно задать систему координат, отображаемую на ЖКД.

1. Чтобы отобразить меню, нажать клавишу **MENU**.
2. Нажимая **▲** или **▼**, указать «SETUP» (НАСТРОЙКА), а затем воспользоваться функциональной клавишей **SELECT** (ВЫБРАТЬ).
3. Нажимая **▲** или **▼**, указать «CONFIGURATION» (КОНФИГУРАЦИЯ), а затем воспользоваться функциональной клавишей **SELECT** (ВЫБРАТЬ).

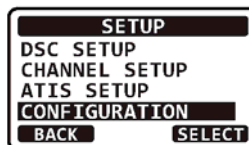

4. При помощи **▲** или **▼** указать «LOCATION FORMAT» (ФОРМАТ МЕСТОПОЛОЖЕНИЯ), а затем воспользоваться функциональной клавишей **SELECT** (ВЫБРАТЬ).

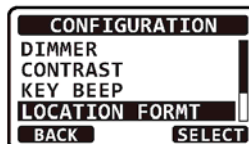

5. Нажимая **▲** или **▼**, выбрать желательную координатную систему.
6. Нажать функциональную клавишу **ENTER** (ВВОД) и запомнить выбранный уровень.

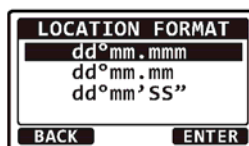

7. Чтобы покинуть это меню и вернуть радиостанцию к работе, нажать функциональную клавишу **BACK** (НАЗАД).

10.1.5 Сдвиг по времени

Здесь можно задать временной сдвиг относительно UTC (отсчета времени, посылаемого приемником GPS в радиостанцию). Подробности см. в разделе «6.6 ИЗМЕНЕНИЕ ОТСЧЕТА ВРЕМЕНИ В СИСТЕМЕ GPS».

10.1.6 Отображение времени

Здесь можно выбрать временную зону — либо местную, либо UTC. Подробности см. в разделе «6.7 ИЗМЕНЕНИЕ МЕСТНОГО ВРЕМЕНИ».

10.1.7 Формат отображения времени

Здесь можно выбрать формат отображения времени — либо 12-часовой, либо 24-часовой.

Подробности см. в разделе «6.8 ИЗМЕНЕНИЕ ФОРМАТА ОТОБРАЖЕНИЯ ВРЕМЕНИ».

10.1.8 ЕДИНИЦЫ ИЗМЕРЕНИЯ

Здесь можно выбрать единицы измерения расстояний.

1. Чтобы отобразить меню, нажать клавишу **MENU**.
2. Нажимая **▲** или **▼**, указать «**SETUP**» (НАСТРОЙКА), а затем воспользоваться функциональной клавишей **SELECT** (ВЫБРАТЬ).
3. Нажимая **▲** или **▼**, указать «**CONFIGURATION**» (КОНФИГУРАЦИЯ), а затем воспользоваться функциональной клавишей **SELECT** (ВЫБРАТЬ).



4. При помощи **▲** или **▼** указать «**UNIT OF MEASURE**» (ЕДИНИЦА ИЗМЕРЕНИЯ), а затем воспользоваться функциональной клавишей **SELECT** (ВЫБРАТЬ).



5. Нажимая **▲** или **▼**, выбрать «**DISTANCE**» (РАССТОЯНИЕ), а затем воспользоваться функциональной клавишей **SELECT** (ВЫБРАТЬ).

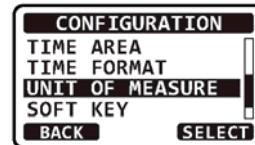

6. Нажимая **▲** или **▼**, выбрать единицу измерения.
7. Нажать функциональную клавишу **ENTER** (ВВОД) и запомнить новую настройку.

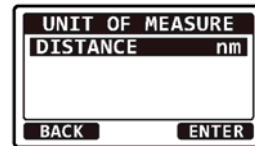

8. Чтобы покинуть это меню и вернуть радиостанцию к работе, нажать функциональную клавишу **BACK** (НАЗАД).

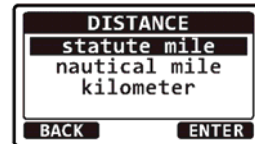

10.1.9 ФУНКЦИОНАЛЬНЫЕ КЛАВИШИ

При помощи этого пункта меню можно задавать число функциональных клавиш, выбирать их, а также устанавливать продолжительность отображения на дисплее после нажатия.

НАЗНАЧЕНИЕ ФУНКЦИЙ КЛАВИШАМ

1. Чтобы отобразить меню, нажать клавишу **MENU**.
2. Нажимая **▲** или **▼**, указать «**SETUP**» (НАСТРОЙКА), а затем воспользоваться функциональной клавишей **SELECT** (ВЫБРАТЬ).
3. Нажимая **▲** или **▼**, указать «**CONFIGURATION**» (КОНФИГУРАЦИЯ), а затем воспользоваться функциональной клавишей **SELECT** (ВЫБРАТЬ).

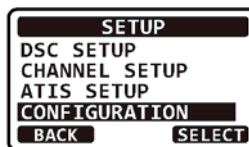

4. При помощи **▲** или **▼** указать «**SOFT KEY**» (ФУНКЦИОНАЛЬНАЯ КЛАВИША), а затем воспользоваться **SELECT** (ВЫБРАТЬ).

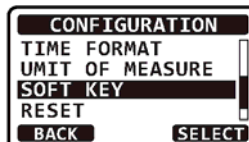

5. Нажимая **▲** или **▼**, указать «**KEY ASSIGNMENT**» (НАЗНАЧЕНИЕ КЛАВИШИ), а затем воспользоваться **SELECT** (ВЫБРАТЬ).

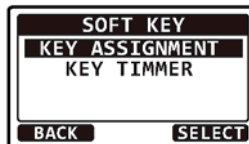

6. Нажимая **▲** или **▼**, указать желательный номер функциональной клавиши, а затем воспользоваться **SELECT** (ВЫБРАТЬ).

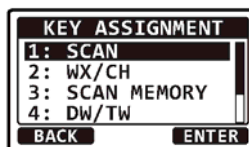

7. Нажимая **▲** или **▼**, выбрать желательную функцию функциональной клавиши, а затем воспользоваться **ENTER** (ВВОД). Возможные функции см. на следующей странице.

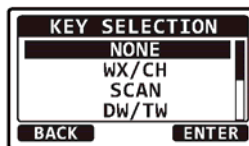

8. Повторяя шаги 6 и 7, назначить одну из шести функций.
9. Чтобы покинуть это меню и вернуть радиостанцию к работе, нажать функциональную клавишу **BACK** (НАЗАД).

ПРИМЕЧАНИЕ

Функция клавиши «WX/CH» отображается только в версии, предназначенной для США.

Доступны следующие функции:

ОТОБРАЖЕНИЕ	НАЗНАЧЕНИЕ
SCAN	Позволяет начать и закончить сканирование.
DW/TW	Позволяет начать и закончить двух- или трехканальное сканирование.
СКАНИРОВАНИЕ ПО ПАМЯТИ	Позволяет включить и выключить сканирование каналов по памяти.
PRESET	Позволяет сохранить заданный канал в памяти или удалить его оттуда.
GPS STATUS	Позволяет отобразить состояние GPS

Выбор длительности показа функциональных клавиш

1. Чтобы отобразить меню, нажать клавишу **MENU**.
2. Нажимая **▲** или **▼**, указать «SETUP» (НАСТРОЙКА), а затем воспользоваться функциональной клавишей **SELECT** (ВЫБРАТЬ).
3. Нажимая **▲** или **▼**, указать «CONFIGURATION» (КОНФИГУРАЦИЯ), а затем воспользоваться функциональной клавишей **SELECT** (ВЫБРАТЬ).

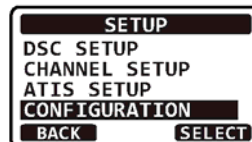

4. При помощи **▲** или **▼** указать «SOFT KEY» (ФУНКЦИОНАЛЬНАЯ КЛАВИША), а затем воспользоваться **SELECT** (ВЫБРАТЬ).

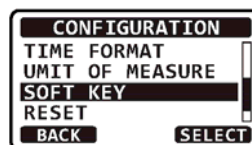

5. Нажимая **▲** или **▼**, выбрать «KEY TIMER» (ТАЙМЕР КЛАВИШ), а затем воспользоваться **SELECT** (ВЫБРАТЬ).

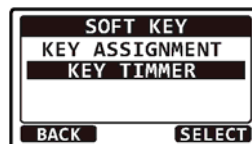

6. Нажимая **▲** или **▼**, выбрать, как долго значок функциональной клавиши будет отображаться на дисплее после воздействия на нее, а затем воспользоваться **ENTER** (ВВОД).
Время отображения можно задать равным «3 sec» (3 с), «5 sec» (5 с), «7 sec» (7 с), «10 sec» (10 с) или «15 sec» (15 с).

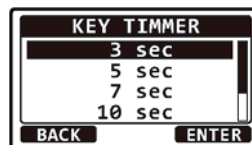

7. Чтобы покинуть это меню и вернуть радиостанцию к работе, нажать функциональную клавишу **BACK** (НАЗАД).

10.2 НАСТРОЙКА КАНАЛА

10.2.1 Группа каналов (выбор диапазона)

Здесь можно сменить группу каналов с международной на используемую в США или Канаде.

Подробности см. в разделе «8.5 РЕЖИМ ДЛЯ США, КАНАДЫ И МЕЖДУНАРОДНЫЙ».

10.2.2 MULTI WATCH

Позволяет выбрать функции двух- и трехканального сканирования.

Подробности см. в разделе «8.7 МНОГОКАНАЛЬНОЕ СКАНИРОВАНИЕ (ВКЛЮЧАЯ ПРИОРИТЕТНЫЙ)».

10.2.3 Сканирование по памяти

Чтобы можно было сканировать каналы, радиостанцию следует запрограммировать. Этот раздел посвящен запоминанию каналов в памяти для сканирования.

Подробности см. в разделе «8.6.2 Программирование памяти сканирования».

10.2.4 Тип сканирования

Здесь можно выбрать режим — «Memory Scan» (Сканирование по памяти) и «Priority Scan» (Приоритетное сканирование).

Подробности см. в разделе «8.6.1 Выбор типа сканирования».

10.2.5 Возобновление сканирования

Здесь можно указать время ожидания радиостанции **GX1300E**, пока не возобновится сканирование после завершения передачи.

1. Чтобы отобразить меню, нажать клавишу **MENU**.
2. При помощи **▲** или **▼**, или **◀**, или **▶** указать «**SETUP**» (НАСТРОЙКА), а затем нажать функциональную клавишу **SELECT** (ВЫБРАТЬ).
3. Нажимая **▲** или **▼**, указать «**CHANNEL SETUP**» (НАСТРОЙКА КАНАЛОВ), а затем воспользоваться функциональной клавишей **SELECT** (ВЫБРАТЬ).



4. Нажимая **▲** или **▼**, указать «**SCAN RESUME**» (ВОЗОБНОВИТЬ СКАНИРОВАНИЕ), а затем воспользоваться функциональной клавишей **SELECT** (ВЫБРАТЬ).

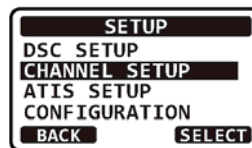

5. Нажимая **▲** или **▼**, выбрать желательное время возобновления.
6. Чтобы зафиксировать выбранную настройку, нажать функциональную клавишу **ENTER** (ВВОД).

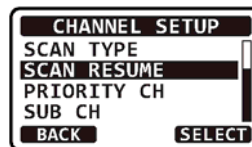

7. Нажать функциональную клавишу **BACK** (НАЗАД), выйти из меню и вернуть радиостанцию к работе.

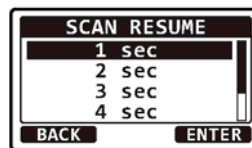

10.2.6 Приоритетный канал

Здесь можно выбрать приоритетный канал.

Подробности см. в разделе «8.6.4 Настройка приоритетного канала».

10.2.7 Подканал

Здесь можно выбрать подканал. Стандартная настройка, используемая по умолчанию, — канал 9.

1. Чтобы отобразить меню, нажать клавишу **MENU**.
2. При помощи ▲ или ▼, или ◀, или ▶ указать «SETUP» (НАСТРОЙКА), а затем нажать функциональную клавишу **SELECT** (ВЫБРАТЬ).
3. Нажимая ▲ или ▼, указать «CHANNEL SETUP» (НАСТРОЙКА КАНАЛОВ), а затем воспользоваться функциональной клавишей **SELECT** (ВЫБРАТЬ).



4. Нажимая ▲ или ▼, указать «SUB CH» (ПОДКАНАЛ), а затем воспользоваться функциональной клавишей **SELECT** (ВЫБРАТЬ).

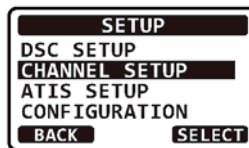

5. Нажимая ▲ или ▼, выбрать подканал.
6. Чтобы зафиксировать выбранную настройку, нажать функциональную клавишу **ENTER** (ВВОД).

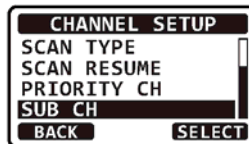

7. Нажать функциональную клавишу **BACK** (НАЗАД), выйти из меню и вернуть радиостанцию к работе.

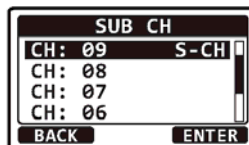

10.3 НАСТРОЙКА DSC

10.3.1 Индивидуальный справочник

В радиостанции **GX1300E** есть справочник DSC, позволяющий запоминать названия судов или ФИО людей и номера MMSI, по которым желательно делать индивидуальные вызовы, передавать запросы координат и отчеты о местоположении.

Чтобы передать индивидуальный вызов, необходимо запрограммировать в справочнике сведения о лицах, с которыми желательно связываться, точно также, как в сотовом телефоне.

Программирование см. в разделе «**9.5.1 Настройка справочника индивидуальных вызовов и запросов координат**».

10.3.2 INDIVIDUAL REPLY (ИНДИВИДУАЛЬНЫЙ ОТВЕТ)

Этот пункт меню позволяет настраивать радиостанцию на автоматический или ручной (стандартная настройка, используемая по умолчанию) отклик на индивидуальные вызовы DSC с запросом переключения на канал голосовой связи. Если выбран ручной отклик, отображается MMSI вызывающего судна, что позволяет увидеть, «кто звонит». Эта функция напоминает идентификатор звонящего на сотовом телефоне.

См. раздел «**9.5.2 Настройка ответа на индивидуальный вызов**».

10.3.3 Индивидуальное подтверждение приема

Радиостанцию можно настроить на автоматическую передачу ответа или, чтобы она не откликалась на индивидуальный вызов.

См. раздел «**9.5.3 Настройка сообщения, подтверждающего индивидуальный вызов**».

10.3.4 ЗВОНОК ПРИ ИНДИВИДУАЛЬНОМ ВЫЗОВЕ

Радиостанцию можно настроить, чтобы она, извещая о приеме индивидуального вызова DSC, звонила, как телефон. Стандартная настройка, используемая по умолчанию, составляет 2 мин, однако ее можно заменить на 15, 10 или 5 с.

См. раздел «**9.5.6 Настройка звонка при индивидуальном вызове**».

10.3.5 Групповой справочник

Чтобы реализовать это, во всех радиостанциях ОБЧ с DSC судов, которые будут использовать данную функцию, следует запрограммировать одинаковый групповой MMSI. Чтобы понять, как программировать групповой MMSI, сначала следует усвоить это для судового MMSI.

Программирование см. в разделе «**9.6.1 Настройка группового вызова**».

10.3.6 Тип вызова для автоматического опроса положения

Радиостанция **GX1300E** наделена возможностью автоматически отслеживать положение до четырех судов, запрограммированных в индивидуальном справочнике. Здесь можно выбрать тип вызова для автоматического опроса координат.

См. раздел «**9.10.1 Настройка типа вызова опроса**».

10.3.7 Продолжительность автоматического опроса положения

Радиостанция **GX1300E** наделена возможностью автоматически отслеживать положение до четырех судов, запрограммированных в индивидуальном справочнике. Здесь можно выбрать промежуток времени между передачами вызовов опроса.

См. раздел «**9.10.2 Настройка периодичности опроса**».

10.3.8 Время автоматического переключения каналов

Если принят вызов DSC с сигналом бедствия или обращенный ко всем судам (экстренный или связанный с безопасностью), радиостанция **GX1300E** автоматически переключается на 16 канал.

Это меню позволяет менять время автоматического переключения.

1. Чтобы отобразить меню, нажать клавишу **MENU**.
2. Нажимая **▲** или **▼**, указать «**SETUP**» (НАСТРОЙКА), а затем воспользоваться функциональной клавишей **SELECT** (ВЫБРАТЬ).
3. Нажимая **▲** или **▼**, указать «**DSC SETUP**» (НАСТРОЙКА DSC), а затем воспользоваться функциональной клавишей **SELECT** (ВЫБРАТЬ). (Чтобы отменить, прибегнуть к **BACK** (НАЗАД)).

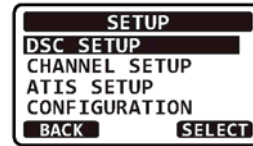

4. При помощи **▲** или **▼** указать «**CH switch timer**» (ИЗМЕНИТЬ таймер переключения), а затем воспользоваться функциональной клавишей **SELECT** (ВЫБРАТЬ).

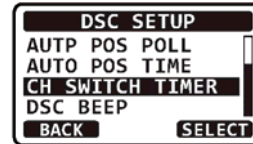

5. Нажимая **▲** или **▼**, выбрать желательное время, а затем воспользоваться функциональной клавишей **ENTER** (ВВОД). Для времени переключения можно задать «**OFF**» (ВЫКЛ.), «**10 sec**» (10 с), «**30 sec**» (30 с), «**1 min**» (1 мин) или «**2 min**» (2 мин).

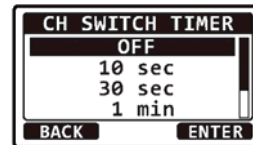

6. Нажать функциональную клавишу **BACK** (НАЗАД), выйти из меню и вернуть радиостанцию к работе.

10.3.9 ЗУММЕР DSC

Эта функция позволяет по приему вызова DSC включать аварийный сигнал (стандартная настройка, используемая по умолчанию) или выключать его. Вызовы DSC, для которых возможна подобная настройка: индивидуальные, групповые, ко всем судам, запросы координат, сообщения о местоположении.

См. раздел «**9.6.4 Настройка звонка при групповом вызове**».

10.4 НАСТРОЙКА ATIS

Радиостанция **GX1300E** поддерживает ATIS (Система автоматической идентификации передатчиков), которую используют во внутренних водах Европы. Если этот режим включен, всякий раз, когда в конце передачи отпускают переключатель **PTT** на микрофоне (тангенту), транслируется уникальный код ATIS. За помощью в получении кода ATIS пользователи должны обращаться в местные органы своей страны, ведающие связью на море.

10.4.1 Программирование кода ATIS

1. Чтобы отобразить меню, нажать клавишу **MENU**.
2. Нажимая **▲** или **▼**, указать «**SETUP**» (НАСТРОЙКА), а затем воспользоваться функциональной клавишей **SELECT** (ВЫБРАТЬ).
3. Нажимая **▲** или **▼**, указать «**ATIS SETUP**» (НАСТРОЙКА ATIS), а затем воспользоваться функциональной клавишей **SELECT** (ВЫБРАТЬ). (Чтобы отменить, Нажать клавишу **BACK** (НАЗАД)).

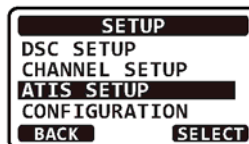

4. Нажимая **▲** или **▼**, указать «**ATIS CODE**» (КОД ATIS), а затем воспользоваться функциональной клавишей **SELECT** (ВЫБРАТЬ).

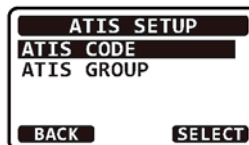

5. Нажимая **▲** или **▼**, указать первую цифру кода ATIS, а затем воспользоваться функциональной клавишей **SELECT** (ВЫБРАТЬ) и перейти к следующему разряду.
6. Повторять шаг 5, пока код ATIS не будет задан (десять цифр).

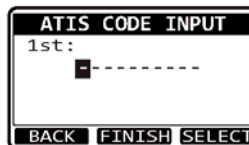

7. Если при вводе кода ATIS была сделана ошибка, нажимать клавишу **◀ или ▶**, пока не будет выделена ошибочная цифра, а затем, воздействуя на **▲** либо **▼**, исправить введенное и нажать функциональную клавишу **SELECT** (ВЫБРАТЬ).
8. После ввода десятой цифры, нажать функциональную клавишу **FINISH** (ЗАВЕРШИТЬ). Радиостанция запросит повторно ввести код ATIS. Прodelать шаги с 5 по 7, которые описаны выше.



9. После того, как число введено второй раз, нажать функциональную клавишу **FINISH** (ЗАВЕРШИТЬ) и запомнить этот код ATIS.

- 10 . Нажать клавишу **OK** и вернуть экран «ATIS SETUP» (НАСТРОЙКА ATIS).



- 11 . Нажать функциональную клавишу **BACK** (НАЗАД), выйти из меню и вернуть радиостанцию к работе.

10.4.2 Группа каналов ATIS

В радиостанции **GX1300E** есть возможность включать и выключать функцию ATIS для каждой группы каналов.

1. Чтобы отобразить меню, нажать клавишу **MENU**.
2. Нажимая **▲** или **▼**, указать «**SETUP**» (НАСТРОЙКА), а затем воспользоваться функциональной клавишей **SELECT** (ВЫБРАТЬ).
3. Нажимая **▲** или **▼**, указать «**ATIS SETUP**» (НАСТРОЙКА ATIS), а затем воспользоваться функциональной клавишей **SELECT** (ВЫБРАТЬ). (Чтобы отменить, прибегнуть к **BACK** (НАЗАД)).

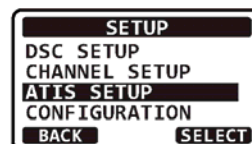

4. Нажимая **▲** или **▼**, указать «**ATIS GROUP**» (ГРУППА ATIS), а затем воспользоваться функциональной клавишей **SELECT** (ВЫБРАТЬ).

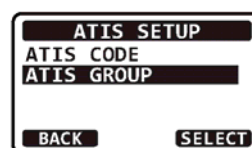

5. Нажимая **▲** или **▼**, указать желательную группу каналов, а затем воспользоваться функциональной клавишей **SELECT** (ВЫБРАТЬ).

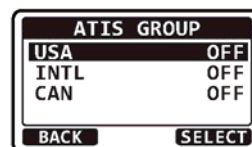

6. Нажимая **▲** или **▼**, выбрать «**OFF**» (ВЫКЛ.) или «**ON**» (ВКЛ.), а затем воспользоваться функциональной клавишей **ENTER** (ВВОД).

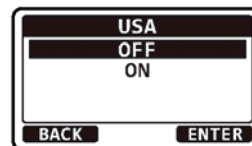

7. Нажать функциональную клавишу **BACK** (НАЗАД), выйти из меню и вернуть радиостанцию к работе.

ПРИМЕЧАНИЕ

- На следующих каналах группы, в которой включена функция ATIS, выходная мощность трансляции автоматически переключается на 1 Вт: 06, 08, 10, 11, 12, 13, 14, 15, 17, 71, 72, 74, 75, 76 и 77.
- «Scan» (Сканирование) и «MULTI Watch» (МНОГОКАНАЛЬНОЕ сканирование) недоступно для группы каналов с включенной функцией ATIS.

11 ТЕХНИЧЕСКОЕ ОБСЛУЖИВАНИЕ

Высокое качество, характерное для полупроводниковых компонентов данной радиостанции, обеспечивает ее многолетнюю безотказную эксплуатацию. Тем не менее, чтобы не допустить повреждения радиостанции, необходимо соблюдать следующие меры предосторожности.

- Категорически запрещено включать микрофон, если к радиостанции не подсоединена антенна или приемлемая балластная нагрузка.
- Обеспечить, чтобы напряжение питания радиостанции не превышало 16 В постоянного тока и не было ниже 11 В постоянного тока.
- Применять аксессуары и запасные части, только разрешенные компанией STANDARD HORIZON.

Серьезная неисправность маловероятно, но если она произойдет, следует обращаться либо к дилеру, либо на наше ремонтное предприятие.

11.1 ЗАПАСНЫЕ ЧАСТИ

Ниже перечислены чаще всего запрашиваемые запасные части вместе с их номерами по каталогу.

- **Шнур питания:** T9025406
- **Ручка VOL/SQL (черная):** RA6045800
- **Ручка VOL/SQL (белая):** RA6045700
- **Монтажный кронштейн (черный):** RA097840A
- **Монтажный кронштейн (белый):** RA097830A
- **Ручка монтажного кронштейна (черная):** RA0978600
- **Ручка монтажного кронштейна (белая):** RA0978500
- **Подвесное приспособление для микрофона (черное):** RA0458800
- **Подвесное приспособление для микрофона (белое):** RA0436000

11.2 ЗАВОДСКОЙ СЕРВИС

Крайне маловероятно, чтобы радиостанция оказалась неработоспособной, но если подобное случится, следует обратиться к своему дилеру.

Чтобы отправить изделие на техобслуживание, нет необходимости получать номер разрешения на возврат — «RA». Необходимо приложить краткое описание неисправности, фото, адрес возврата, номер телефона и документ, подтверждающий покупку.

11.3 СХЕМА ДИАГНОСТИКИ

СИМПТОМ	ВЕРОЯТНАЯ ПРИЧИНА	МЕРЫ К ИСПРАВЛЕНИЮ
Радиостанция не включается.	Нет питания постоянного тока, или в радиостанции перегорел предохранитель.	a. Проверить контакты аккумулятора напряжением 12 В постоянного тока и предохранитель. b. Чтобы включить радиостанцию, необходимо повернуть ручку VOL по часовой стрелке.
При подключении источника питания в радиостанции перегорает предохранитель.	Переполюсовка проводов питания.	Проверить напряжение на кабеле питания постоянного тока или заменить предохранитель (6 А 250 В). Обеспечить, чтобы красный провод был подключен к положительному полюсу (+) аккумуляторной батареи, а черный к отрицательному (-). Если предохранитель продолжает перегорать, обратиться к своему дилеру.
Трески или завывания из динамика при работе двигателя.	Двигатель создает помехи.	Переложить кабель питания постоянного тока, чтобы он проходил подальше от двигателя. К кабелю питания добавить подавитель помех. Перейти на резистивные провода зажигания и (или) добавить фильтр помех в генераторе переменного тока.
Ни внутренний, ни внешний динамик не издают ни звука.	Вспомогательный кабель.	Проверить контакты вспомогательного кабеля. (Возможно замыкание в кабеле внешнего динамика на ЭКРАН (БЕЛЫЙ ПРОВОД)).
Принимающая станция сообщает о низкой мощности трансляции, хотя рация настроена на высокую (HI).	Антенна.	Проверить антенну или опробовать радиостанцию с другой. Если неисправность не устранена, обратиться к своему дилеру с просьбой об обслуживании.
Если включить питание, отображается «HI BATTERY» (ПЕРЕЗАРЯД АККУМУЛЯТОРА) или «LO BATTERY» (АККУМУЛЯТОР РАЗРЯЖЕН).	Напряжение питания слишком высокое или низкое.	Удостовериться, что подаваемое напряжение питания постоянного тока находится между 11 В и 16,6 В. Убедиться, что генератор исправен.
Не отображаются собственные координаты.	Вспомогательный кабель.	Проверить, как подключен вспомогательный кабель. В некоторых приемниках GPS для подключения NMEA используют линию заземления аккумуляторной батареи.
	Настройка приемника навигации GPS.	Проверить формат сигнала, исходящего от приемника навигации GPS. Для данной радиостанции необходим формат NMEA0183 с предложением GLL, RMC, GGA или GNS в качестве выходного сигнала. Если в приемнике GPS предусмотрена настройка скорости обмена (baud rate), обеспечить, чтобы для нее было задано 4800 бод, а для контроля четности (parity) — NONE (ОТСУТСТВУЕТ).

12 НАЗНАЧЕНИЕ КАНАЛОВ

КАН.	TX (МГц)	RX (МГц)	СИМПЛЕКСНЫЙ ИЛИ ДУПЛЕКСНЫЙ	НИЗК. МОЩН.	НАЗНАЧЕНИЕ КАНАЛА
01	156,050	160,650	ДУПЛЕКСНЫЙ	-	ТЕЛЕФОННЫЙ
02	156,100	160,700	ДУПЛЕКСНЫЙ	-	ТЕЛЕФОННЫЙ
03	156,150	160,750	ДУПЛЕКСНЫЙ	-	ТЕЛЕФОННЫЙ
04	156,200	160,800	ДУПЛЕКСНЫЙ	-	INTL (МЕЖДУНАР.)
05	156,250	160,850	ДУПЛЕКСНЫЙ	-	INTL (МЕЖДУНАР.)
06	156,300	156,300	СИМПЛЕКСНЫЙ	-	БЕЗОПАСНОСТЬ
07	156,350	160,950	ДУПЛЕКСНЫЙ	-	INTL (МЕЖДУНАР.)
08	156,400	156,400	СИМПЛЕКСНЫЙ	-	КОММЕРЧЕСКИЙ
09	156,450	156,450	СИМПЛЕКСНЫЙ	-	ВЫЗОВ
10	156,500	156,500	СИМПЛЕКСНЫЙ	-	КОММЕРЧЕСКИЙ
11	156,550	156,550	СИМПЛЕКСНЫЙ	-	VTS (СИСТЕМА СЛЕЖЕНИЯ ЗА СУДАМИ)
12	156,600	156,600	СИМПЛЕКСНЫЙ	-	VTS (СИСТЕМА СЛЕЖЕНИЯ ЗА СУДАМИ)
13	156,650	156,650	СИМПЛЕКСНЫЙ	-	ПЕЛЕНГ/ПЕЛЕНГ
14	156,700	156,700	СИМПЛЕКСНЫЙ	-	VTS (система слежения за судами)
15	156,750	156,750	СИМПЛЕКСНЫЙ	НИЗКАЯ	КОММЕРЧЕСКИЙ
16	156,800	156,800	СИМПЛЕКСНЫЙ	-	БЕДСТВИЕ
17	156,850	156,850	СИМПЛЕКСНЫЙ	НИЗКАЯ	SAR (поиск и спасение)
18	156,900	161,500	ДУПЛЕКСНЫЙ	-	INTL (МЕЖДУНАР.)
19	156,950	161,550	ДУПЛЕКСНЫЙ	-	INTL (МЕЖДУНАР.)
20	157,000	161,600	ДУПЛЕКСНЫЙ	-	ОРИЕНТАЦИЯ В ПОРТУ
21	157,050	161,650	ДУПЛЕКСНЫЙ	-	INTL (МЕЖДУНАР.)
22	157,100	161,700	ДУПЛЕКСНЫЙ	-	INTL (МЕЖДУНАР.)
23	157,150	161,750	ДУПЛЕКСНЫЙ	-	INTL (МЕЖДУНАР.)
24	157,200	161,800	ДУПЛЕКСНЫЙ	-	ТЕЛЕФОННЫЙ
25	157,250	161,850	ДУПЛЕКСНЫЙ	-	ТЕЛЕФОННЫЙ
26	157,300	161,900	ДУПЛЕКСНЫЙ	-	ТЕЛЕФОННЫЙ
27	157,350	161,950	ДУПЛЕКСНЫЙ	-	ТЕЛЕФОННЫЙ
28	157,400	162,000	ДУПЛЕКСНЫЙ	-	ТЕЛЕФОННЫЙ
60	156,025	160,625	ДУПЛЕКСНЫЙ	-	ТЕЛЕФОННЫЙ
61	156,075	160,675	ДУПЛЕКСНЫЙ	-	INTL (МЕЖДУНАР.)
62	156,125	160,725	ДУПЛЕКСНЫЙ	-	INTL (МЕЖДУНАР.)
63	156,175	160,775	ДУПЛЕКСНЫЙ	-	INTL (МЕЖДУНАР.)
64	156,225	160,825	ДУПЛЕКСНЫЙ	-	ТЕЛЕФОННЫЙ
65	156,275	160,875	ДУПЛЕКСНЫЙ	-	INTL (МЕЖДУНАР.)
66	156,325	160,925	ДУПЛЕКСНЫЙ	-	INTL (МЕЖДУНАР.)
67	156,375	156,375	СИМПЛЕКСНЫЙ	-	ПЕЛЕНГ/ПЕЛЕНГ
68	156,425	156,425	СИМПЛЕКСНЫЙ	-	СУДНО-СУДНО
69	156,475	156,475	СИМПЛЕКСНЫЙ	-	РАЗВЛЕКАТЕЛЬНЫЙ
70	-	156,525	СИМПЛЕКСНЫЙ	-	DSC
71	156,575	156,575	СИМПЛЕКСНЫЙ	-	РАЗВЛЕКАТЕЛЬНЫЙ
72	156,625	156,625	СИМПЛЕКСНЫЙ	-	СУДНО-СУДНО
73	156,675	156,675	СИМПЛЕКСНЫЙ	-	ОРИЕНТАЦИЯ В ПОРТУ
74	156,725	156,725	СИМПЛЕКСНЫЙ	-	ОРИЕНТАЦИЯ В ПОРТУ
75	156,775	156,775	СИМПЛЕКСНЫЙ	НИЗКАЯ	ОРИЕНТАЦИЯ В ПОРТУ

КАН.	TX (МГц)	RX (МГц)	СИМПЛЕКСНЫЙ ИЛИ ДУПЛЕКСНЫЙ	НИЗК. МОЩН.	НАЗНАЧЕНИЕ КАНАЛА
76	156,825	156,825	СИМПЛЕКСНЫЙ	НИЗКАЯ	ОРИЕНТАЦИЯ В ПОРТУ
77	156,875	156,875	СИМПЛЕКСНЫЙ	-	ОРИЕНТАЦИЯ В ПОРТУ
78	156,925	161,525	ДУПЛЕКСНЫЙ	-	INTL (МЕЖДУНАР.)
79	156,975	161,575	ДУПЛЕКСНЫЙ	-	INTL (МЕЖДУНАР.)
80	157,025	161,625	ДУПЛЕКСНЫЙ	-	INTL (МЕЖДУНАР.)
81	157,075	161,675	ДУПЛЕКСНЫЙ	-	INTL (МЕЖДУНАР.)
82	157,125	161,725	ДУПЛЕКСНЫЙ	-	INTL (МЕЖДУНАР.)
83	157,175	161,775	ДУПЛЕКСНЫЙ	-	INTL (МЕЖДУНАР.)
84	157,225	161,825	ДУПЛЕКСНЫЙ	-	ТЕЛЕФОННЫЙ
85	157,275	161,875	ДУПЛЕКСНЫЙ	-	ТЕЛЕФОННЫЙ
86	157,325	161,925	ДУПЛЕКСНЫЙ	-	ТЕЛЕФОННЫЙ
87	157,375	157,375	СИМПЛЕКСНЫЙ	-	ОРИЕНТАЦИЯ В ПОРТУ
88	157,425	157,425	СИМПЛЕКСНЫЙ	-	ОРИЕНТАЦИЯ В ПОРТУ
M1	157,850	157,850	СИМПЛЕКСНЫЙ	-	-
M2	161,425	161,425	СИМПЛЕКСНЫЙ	-	-

ПРИМЕЧАНИЕ

- 1: Каналы M1 и M2 назначены только в версии для Великобритании.
- 2: Распределение каналов в радиостанциях различных версий разное.

ПРИНЯТЬ К СВЕДЕНИЮ

Эксклюзивный дистрибьютор в РФ: ООО «Компас-Р», 129301, г. Москва, ул. Космонавтов 18, корп. 2, тел. (495) 9561394. www.compas-r.ru.

ОГРАНИЧЕННАЯ ГАРАНТИЯ STANDARD HORIZON

STANDARD HORIZON (морское подразделение компании Yaesu Musen Co. Ltd дает гарантию только исходному покупателю. Она состоит в том, что в каждом вновь приобретенном изделии морского назначения («Изделии»), изготовленном и (или) поставленном компанией Yaesu Musen Co. Ltd, в течение 3 лет, начиная со дня приобретения, при нормальной эксплуатации и обслуживании не проявятся ни дефекты материала, ни производственный брак.

Если в течение гарантийного периода проявится дефект, неисправность, или произойдет отказ, обязательства STANDARD HORIZON в связи с каким-либо нарушением контракта по продаже Изделия или гарантии как явно выраженной, так подразумеваемой, должны быть ограничены исключительно ремонтом или заменой Изделия по выбору компании, либо одного или нескольких его комплектующих, которые в результате диагностики, проведенной STANDARD HORIZON, будут признаны бракованными или не отвечающими заводским техническим условиям. STANDARD HORIZON может по своему усмотрению отремонтировать либо заменять комплектующие или сборочные единицы новыми либо восстановленными.

Гарантия STANDARD HORIZON не предусматривает установку, техническое обслуживание или сервис Изделий. В любом случае ответственность STANDARD HORIZON за ущерб не должна превышать стоимости дефектного Изделия при покупке.

STANDARD HORIZON оплачивает в полном объеме труд и затраты, связанные с запасными частями, которые включены в услуги по гарантийному ремонту, за исключением случаев ненадлежащего обращения покупателя с Изделием, а также некоторых иных обстоятельств. Покупатель обязан оплатить все транспортные расходы по возврату Изделия компании STANDARD HORIZON для обслуживания.

Данная ограниченная гарантия не распространяется на Изделие, пострадавшее в результате применения не по назначению, небрежного обращения, несчастного случая, вмешательства в схему, осуществленного кем-либо, кроме представителя STANDARD HORIZON, ненадлежащей установки или нарушения инструкций, предоставленных этой компанией. Данная гарантия не распространяется на Изделия, в которых серийный номер удален,

стал неразборчивым или заменен. Компания STANDARD HORIZON не может в какой-либо форме нести ответственность за вспомогательное оборудование, поставленное не ею, которое соединяют с ее Изделиями или эксплуатируют совместно с ними. Она не отвечает также за применение Изделие вместе с каким-либо вспомогательным оборудованием. Все подобное оборудование явным образом исключено из данной гарантии.

STANDARD HORIZON в рамках данной гарантии полностью снимает с себя какую-либо ответственность за дальность связи, покрытие и совместимость Изделия с вспомогательным оборудованием.

STANDARD HORIZON оставляет за собой право вносить конструктивные изменения и усовершенствования в Изделия в ходе последующего производства, не реализуя их в ранее выпущенной продукции. Подразумеваемые гарантии, продиктованные законодательством в связи с продажей этого Изделия, явным образом ОГРАНИЧЕНЫ по сроку периодом времени, который указан выше. Компания STANDARD HORIZON ни при каких обстоятельствах не может быть признана ответственной за косвенные убытки, связанные с применением данного Изделия, а также возникшие из-за нарушения этой ОГРАНИЧЕННОЙ ГАРАНТИИ, равно как и каких-либо подразумеваемых гарантий либо неких условий контракта с компанией STANDARD HORIZON. В СВЯЗИ С ПРОДАЖЕЙ СВОИХ ИЗДЕЛИЙ STANDARD HORIZON НЕ ДАЕТ КАКИХ-ЛИБО ГАРАНТИЙ, ЯВНО ВЫРАЖЕННЫХ ИЛИ ПОДРАЗУМЕВАЕМЫХ, КОТОРЫЕ КАСАЮТСЯ ТОВАРНОГО СОСТОЯНИЯ ИЛИ СООТВЕТСТВИЯ КОНКРЕТНОЙ ЦЕЛИ И Т. Д., ЗА ИСКЛЮЧЕНИЕМ ЯВНО УСТАНОВЛЕННОГО В ДАННОМ ДОКУМЕНТЕ.

В некоторых странах Европы и штатах США исключения или ограничения для косвенных или побочных убытков запрещены, равно как и ограничения на срок действия гарантии. В этом случае вышеупомянутые ограничения или исключения могут не действовать. Эти гарантии предоставляют конкретные права. Могут существовать также иные права, отличающиеся в разных странах Европы или штатах США.

14 ТЕХНИЧЕСКИЕ ХАРАКТЕРИСТИКИ

Технические характеристики, если не оговорено иное, представляют собой номинальные параметры. Они также могут быть изменены без уведомления.

14.1 ОБЩИЕ СВЕДЕНИЯ

Каналы	Все международные, США и канадские
Входное напряжение	13,8 В постоянного тока \pm 20 %
Потребляемый ток	
Дежурный режим	0,3 А
Прием	1,0 А
Передача	5,5 А (выс. мощн.), 1,5 А (низк. мощн.)
Память для индивидуального справочника DSC	60
Память для группового справочника DSC	30
Память для журнала DSC (переданного)	30
Память для журнала DSC (сигналов бедствия)	30
Память для журнала DSC (принятого)	50
Размеры (Ш x В x Г)	155 x 60 x 150 мм
Размеры при скрытом монтаже (Ш x В x Г)	131 x 51 x 140 мм
Масса	920 г

14.2 ПЕРЕДАТЧИК

Частотный диапазон	от 156,025 до 157,425 МГц
Выходная РЧ мощность	25 Вт (выс.), 1 Вт (низк.)
Кондуктивное побочное излучение	80 дБ (выс. мощн.), 66 дБ (низк. мощн.)
Амплитудно-частотная характеристика аудиосигнала	в пределах ± 1 -3 для 6 дБ/октава
.....	характеристика предыскажения при 300-3000 Гц
Искажение звука	5 %
Модуляция	16K0G3E, для DSC 16K0G2B
Стабильность частоты	$\pm 0,0003$ % (от -15 °С до +55 °С)
Помехи и шум на УКВ	50 дБ

14.3 ПРИЕМНИК

Частотный диапазон	от 156,050 до 162,000 МГц
Чувствительность	
СИНАД 20 дБ	0,3 мкВ
СИНАД 20 дБ (приемник, работающий на 70 канале)	0,3 мкВ
Чувствительность шумоподавления (порог)	0,25 мкВ
Ширина полосы модуляции на приеме	±7,5 кГц
Избирательность	
Подавление помех от зеркального канала и ложных сигналов	-75 дБ
Перекрестная модуляция и подавление при СИНАД 12 дБ	-70 дБ
Звуковая выходная мощность	4,5 Вт
Амплитудно-частотная характеристика аудиосигнала	в пределах +1/-3 для 6 дБ/октава компенсация предискажений при 300-3000 Гц
Стабильность частоты	±0,0003 % (от -15 °С до +55 °С)
Шаг между каналами	25 кГц
Формат DSC	МСЭ-Р М.493-13
Вход/выход NMEA	Выход — DSC и DSE
Вход — GLL, GGA, RMC, GNS, GSA и GSV	

ЗНАК, РАЗМЕЩЕННЫЙ НА ОБОРУДОВАНИИ

 Постоянный ток

14.4 РАЗМЕРЫ РАДИОСТАНЦИИ GX1300E

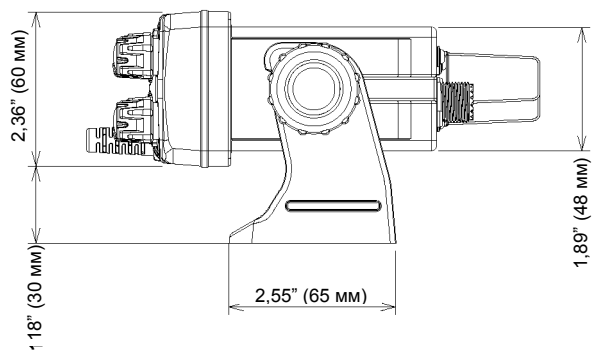
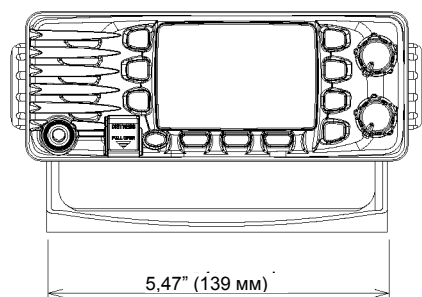
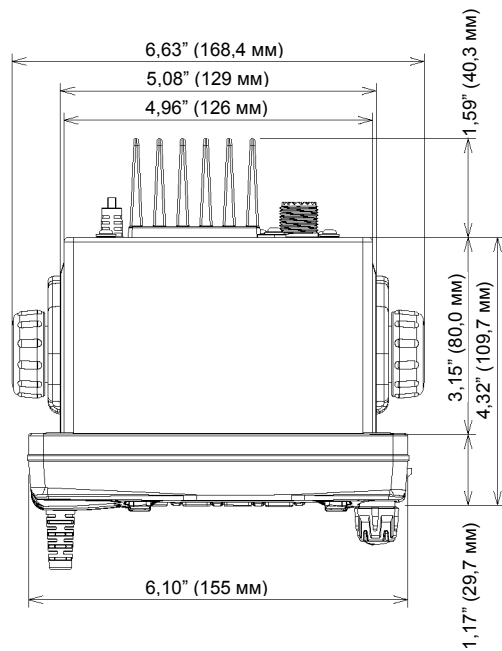

Заслуживающее внимания
при эксплуатации

Данная радиостанция не работает на общедоступных частотах. Для выделения частот следует обратиться за лицензией в местный орган, ведающий спектром. Для фактического использования необходимо обратиться к своему дилеру или в торговое представительство, чтобы радиостанция была настроена на выделенный диапазон частот.

Перечень национальных кодов						
AT	BE	BG	CY	CZ	DE	DK
ES	EE	FI	FR	GB	GR	HR
HU	IE	IT	LT	LU	LV	MT
NL	PL	PT	RO	SK	SI	SE
CH	IS	LI	NO	-	-	-

Утилизация электронного и электротехнического оборудования

Изделия со знаком (перечеркнутая мусорная корзина) нельзя утилизировать, как бытовые отходы. Электронное и электротехническое оборудование подлежит вторичной переработке на предприятии, способном обращаться с этими предметами и их отходами. В странах ЕС за информацией о системе сбора отходов следует обращаться к представителю местного поставщика оборудования или в сервисный центр.



