

СОДЕРЖАНИЕ

Перед использованием трансивера

§ Внимание.....	2
§ Перед началом передачи.....	2
§ При использовании внешней батареи.....	2

Особенности трансивера.....2

1.1. Аксессуары.....	2
----------------------	---

Аксессуары.....2

2.1. Соединение аксессуаров.....	2
• Соединение и отсоединение антенны.....	2
• Присоединение ручного ремня.....	2
• Крепление зажима для ремня.....	2
• Установка батареи Ni-Cd.....	2
• Предотвращение короткого замыкания батареи Ni-Cd..	3
• Настенное зарядное устройство.....	3
• Индикатор зарядного устройства.....	3

Наименование составных частей.....4

3.1. Наименование составных частей.....	4
3.2. Клавиатура DTMF.....	5
3.3. Дисплей.....	5

Основные операции.....6

4.1. Включение питания.....	6
4.2. Регулировка шумоподавителя.....	6
4.3. Регулировка громкости.....	6
4.4. Прямой ввод частот.....	6
• Настройка частоты.....	6
• Установка шага настройки.....	6
• Установки офсетной частоты.....	7
4.5. Режим памяти.....	7
• Вызов из канала памяти.....	7
• Запись в канал памяти.....	7
• Очистка канала памяти.....	7
• Параметры, которые можно запомнить в канал памяти.	7
4.6. Режим вызова.....	7
• Изменение частотного канала для вызова.....	8
4.7. Прием.....	8
• Функции монитора.....	8
4.8. Передача.....	8
• Изменение выходной мощности передачи.....	8

Функции.....8

5.1. Режим сканирования.....	8
• VFO сканирование.....	8
• Сканирование памяти.....	9
• Исключение каналов из сканирования.....	9
5.2. Функция блокирования.....	9
5.3. Тоновый доступ.....	9
5.4. Обозначение каналов памяти.....	9
5.5. Автоматическое выключение питания.....	9
5.6. Ограничение времени передачи.....	9
5.7. Подсветка.....	10

Связь.....10

§ Способ вызова.....	10
6.1. Тоновый.....	10
6.2. Кодовый (DSC).....	11
6.3. Набор номера с клавиатуры.....	
6.4. Автоматический набор.....	
• Назначение номера для автонабора.....	11
• Использование клавиш для автонабора.....	11
• Повторение последнего вызова.....	11

Специальные функции.....12

7.1. Сигнализация при краже трансивера.....	12
7.2. Внешнее управление.....	12
7.3. Защита от насекомых.....	12

Установка режима.....13

8.1. Действие режима.....	13
8.2. Способ перехода.....	13
8.3. Установка функций.....	13
• Функция сохранения батарей.....	13
• Переключение типа сканирования.....	13
• Подтверждение нажатия клавиш.....	13
• Точная установка частоты.....	13
• Блокировка занятого канала.....	14
• Время ожидания набора.....	14
• Время посылки/паузы.....	14
• Время посылки первой цифры.....	14
• Функция сигнализация.....	14
• Управление с внешнего терминала.....	14
• Защита от москитов.....	14

Клонирование.....15

Обслуживание и ссылки.....16

10.1. Устранение проблем.....	16
10.2. Перегрузка.....	16
10.3. Опции.....	16

Спецификации.....17

§ Внимание

- Не перемещайте и не касайтесь деталей интерьера. Ваше вмешательство может повредить оборудование.
- Не подвергайте трансивер воздействию прямых солнечных лучей, влаги и пыли.
- Не располагайте трансивер близко от телевизора, радио или другого излучающего оборудования во время его работы.
- Надежно соедините антенну, поставляемую с трансивером.
- Для внешнего питания Алинко рекомендует использовать EDC-36.
- Когда трансивер долгое время работает на высокой мощности, он может перегреться.
- Немедленно отключите питание трансивера, если он испускает дым или необычный запах. Обратитесь в центр по сервисному обслуживанию Алинко.

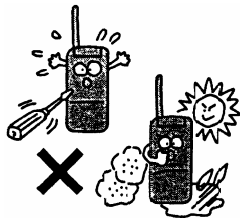

§ Перед началом передачи

Многие радиостанции используют частоты, смежные с радиоловительскими. Будьте внимательны при передаче около этих частот.

Даже если любитель подчиняется радио законам, могут случиться непредвиденные взаимные помехи.

Будьте достаточно внимательны при пользовании мобильным телефоном.

1 ОСОБЕННОСТИ ТРАНСИВЕРА

Этот трансивер имеет следующие особенности.

- 39 функций CTCSS
- 104 функции DSC
- Функция таймера для прекращения передачи и приема сообщений
- Функция обозначения каналов памяти
- Точная установка частот (1750, 2100, 1000, 1450 Гц)
- Память на 9 номеров для автонабора
- Ввод частоты с клавиатуры
- Функция клонирования
- Функция сигнализации при краже
- Функция защиты от москитов (комаров)
- Оборудование наружной антенной

2 АКССУАРЫ

2.1. Соединение аксессуаров

- Соединение и отсоединение антенны
- Соединение антенны



1. Возьмите антенну за ее основание
2. Направьте ее в выступ гнезда для антенны.
3. Закрутите до конца по часовой стрелке.
4. Убедитесь в надежности соединения.

- Отсоединение антенны
Откручивайте антенну против часовой стрелки до отсоединения.

- Соединение ремешка для руки



Соедините ремешок для руки как показано на рисунке.

ПРЕДУПРЕЖДЕНИЕ

В зависимости от законов в различных регионах, может быть запрещено использование трансивера в следующих местах:

- На борту авиалайнера
- В аэропорту
- В порту
- На территории действия беспроводных радиостанций или их ретрансляторов.

При использовании радиотелефона в этих местах необходимо получить разрешение властей.

§ При использовании внешней батареи

- Используйте для внешнего питания аккумуляторы 6-16V DC
- При соединении батареи с трансивером используйте DC кабель для базы (EDC-37). Присоедините кабель в гнездо DC трансивера.
- Когда питание осуществляется от автомобильного прикуривателя, используйте кабель прикуривателя (EDC-43) или кабель прикуривателя с фильтром (EDC-36). Используйте кабель прикуривателя с фильтром (EDC-36) во время движения для предохранения от помех.
- При присоединении или отсоединении кабеля DC необходимо выключить питание.

1.1. Аксессуары

- Ni-Cd аккумулятор EBP-48N(9.6V 700 mAh)
 - Настенное зарядное устройство EDC-93(120V AC) (Т версия)**
 - Настенное зарядное устройство EDC-94(230 AC) (Е версия)**
 - Гибкая резиновая откручивающаяся антенна
 - Крепление для ремня
 - Ремешок для руки
 - Инструкция по эксплуатации
 - Гарантия**
- ** Комплект аксессуаров зависит от версии, которую вы купили.

- Крепление зажима для ремня
- Отогните зажим на задней части трансивера до щелчка.

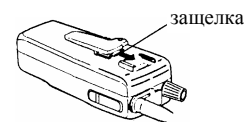

- Открепление зажима для ремня
- Нажмите на защелку для ремня и потяните.

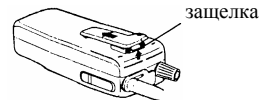

- Установка и выемка аккумулятора Ni-Cd
- Установка аккумулятора
Совместите аккумулятор с пазами трансивера до щелчка.

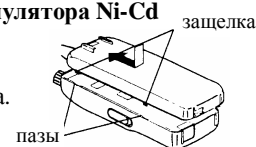

- Выемка аккумулятора
Нажмите на защелку и потяните аккумулятор до отсоединения от трансивера.



Δ ПРЕДУПРЕЖДЕНИЕ

- Аккумулятор необходимо зарядить перед использованием.
- Полного заряда аккумулятора EDC-93/94 хватает на 12 часов.
- Зарядка должна производиться при температуре от 0°C до 40°C.
- Не модифицируйте, не разбирайте, не поджигайте и не погружайте в воду аккумулятор, так как это может быть опасно.
- Никогда не допускайте короткое замыкание на клеммы аккумулятора, т. к. это может повредить оборудование или может привести к нагреванию аккумулятора, и Штекер перегореть. адаптера
- Ненужное продление зарядки (перезарядки) может привести к порче аккумулятора.
- Аккумулятор должен находиться в сухом месте при температуре от -20°C до + 40°C. Несоблюдение температурного режима может привести к вытеканию батарей или коррозии металлических частей.
- Обычно аккумулятор допускается перезаряжать до 500 раз. Однако, количество перезарядок аккумулятора может расходиться с вышеупомянутым. Тогда аккумулятор нужно заменить новым.
- После использования аккумулятора, распорядитесь им в соответствии с местным законом.
- Когда аккумулятор смонтирован в DJ-195, можно зарядить его от 13,8В DC-IN.

• Предотвращение короткого замыкания аккумулятора.



клеммы

Будьте очень осторожны при перемещении аккумулятора. Короткое замыкание может послужить причиной возгорания.

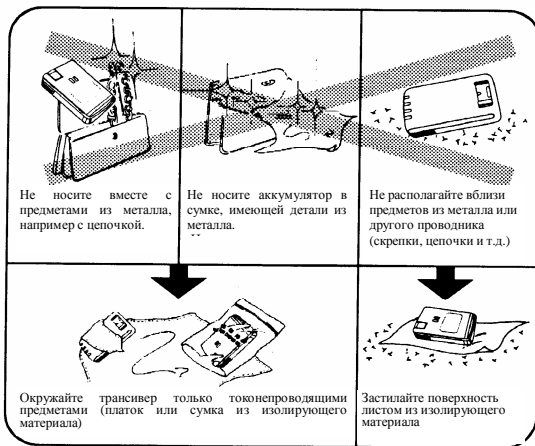

Δ ПРЕДУПРЕЖДЕНИЕ

Храните аккумулятор внутри кармана при переноске.

• Настенное зарядное устройство (EDC-93(120V), EDC-94(230V))

Зарядка EDC-93(120V), EDC-94(230V)

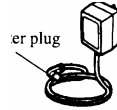

1.Вставьте аккумулятор Ni-Cd на трансивер.
2. Вставьте штекер AC адаптера в гнездо внешнего питания трансивера.
3. Вставьте адаптер в розетку.

Δ ПРЕДУПРЕЖДЕНИЕ

- Выключите трансивер перед зарядкой аккумулятора.
- Выньте EDC-93/94 из розетки, пока оно не используется.
- Никогда не заряжайте аккумуляторы другого производства от этого зарядного устройства.
- Время зарядки зависит от условий и модели аккумулятора. Обратитесь к инструкции руководства или аккумулятора.
- Никогда не допускайте короткого замыкания на клеммы аккумулятора металлическими предметами. Аккумулятор может повредиться.
- EDC-93/94 не работает, если напряжение сети в розетке слишком низкое.
- EDC-93/94 нельзя использовать как внешний DC кабель.

• Индикатор зарядки аккумулятора Ni-Cd

- Индикация уровня зарядки аккумулятора в значительной степени зависит от окружающей температуры и

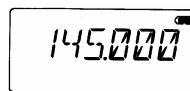

Индикатор зарядки

Показание уровня зарядки

Достаточный уровень зарядки.

Необходима подзарядка

используемой частоты.

- Вполне возможно выполнять передачу или прием некоторое время, даже если индикатор предлагает перезарядку.

3 НАИМЕНОВАНИЕ И ИСПОЛЬЗОВАНИЕ СОСТАВНЫХ ЧАСТЕЙ

3.1. Наименование и использование составных частей

• Верх и передняя панель

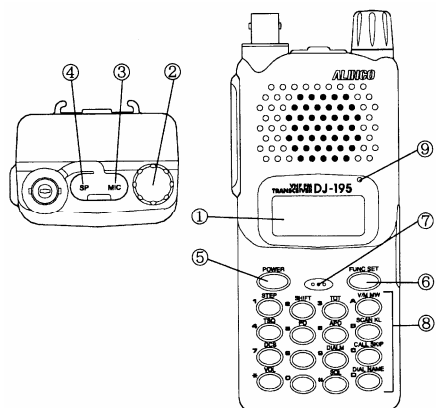

①	Дисплей (LCD)	См. "О дисплее" в этом руководстве
②	Переключатель	Поверните его для выбора частоты приема/передачи, канала памяти, офсетной частоты, тоновой частоты, кода DSC, установки режимов, и символов для ввода наименования каналов в память. Поворачивайте ручку, удерживая нажатой кнопку FUNC, увеличивая или уменьшая частоту с шагом 1 МГц.
③	Гнездо микрофона	Для соединения внешнего микрофона (2k Ω) стерео со шнуром Ø2.5
④	Гнездо телефона	Для соединения внешнего микрофона (8 Ω) моно со шнуром Ø3.5
⑤	Кнопка СЕТЬ	Нажимайте кнопку СЕТЬ около 1 сек. для включения или выключения трансивера.
⑥	Кнопка FUNC	Кнопка FUNC используется в сочетании с другими кнопками для задания различных функций трансивера. Для ввода установок и их модификации нажимайте кнопку FUNC около 2 сек.
⑦	Микрофон	Говорите в микрофон на расстоянии около 5 см.
⑧	Клавиатура	См. набор с клавиатуры
⑨	Лампочка приема/передачи	Горит зеленый во время приема. Горит красный во время передачи.

• Боковая панель

Сторона антенны

Сторона регулятора

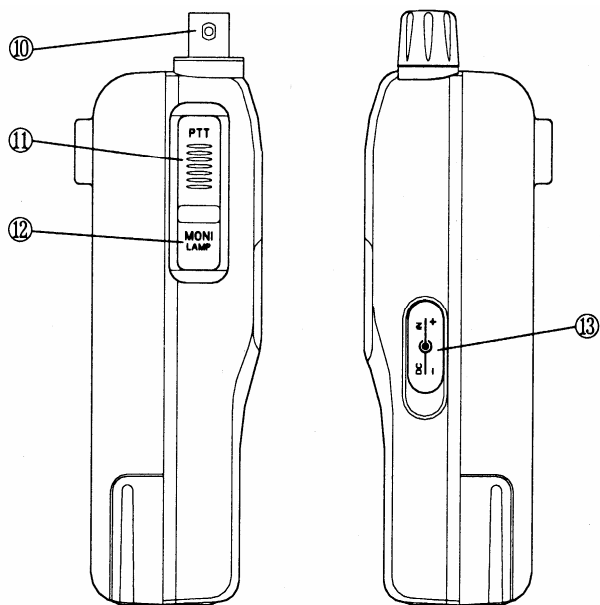





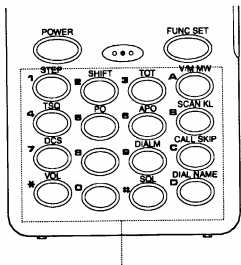













⑩	Соединение антенны BNC	Для подсоединения вспомогательной винтовой антенны (вставить ее надежно).
⑪	Клавиша PTT	Нажмите PTT для передачи сообщения. Когда вы отпустите клавишу PTT, трансивер переключится на прием.
⑫	Клавиша MONI	Когда нажата клавиша MONI, шумоподавитель снижает шумы и слышен полученный сигнал. Шумоподавитель снижает шумы, несмотря на установки TSQ/DCS. Нажатие клавиши MONI вызывает загорание лампочки продолжительностью 5 сек. Нажатие клавиши MONI, пока нажата клавиша PTT, передает тоновый сигнал.
⑬	Гнездо DC-IN	Для соединения внешнего питания. Для внешнего питания трансивер можно подсоединить к автомобильному прикуривателю, используя шнур EDC-36 (с фильтром), который не входит в основной комплект поставки Алинко. Гнездо имеет полярность + в центре и - снаружи. Когда используется внешнее питание, диапазон выходного напряжения от 6.0В до 16.0В.

3.2. DTMF клавиатура



DTMF клавиатура

Клавиша	Без нажатия клавиши 	Пока появилась F после нажатия клавиши 
1 	Ввод 1.	Установка шага канала (см. стр. 6)
2 	Ввод 2.	Установка офсетной частоты (см. стр. 7)
3 	Ввод 3.	Установка таймера (см. стр. 9)
4 	Ввод 4.	Установка шумоподавителя (тоновый/кодовый) (см. стр. 10)
5 	Ввод 5.	Установка мощности ВЫСОКАЯ/НИЗКАЯ (см. стр. 8)
6 	Ввод 6.	Установка автоматического выключения (см. стр. 9)
7 	Ввод 7.	Установка DSC (цифровой код шумоподавителя) (см. стр. 11)
8 	Ввод 8.	N/A
9 	Ввод 9.	Установка автонабора (см. стр. 11)
0 	Ввод 0.	N/A
A 	Переключение между режимом VFO и ПАМЯТЬ	Запись в память (см. стр. 7)
B 	Старт/Стоп сканирование	Установка режима блокирования (см. стр. 9)
C 	Доступ канала вызова	Установка пропускаемого канала памяти (см. стр. 9)
D 	Автонабор	Установка поименованных каналов памяти (см. стр. 9)
# 	Режим регулировки шумоподавления	N/A
* 	Режим регулировки громкости	N/A

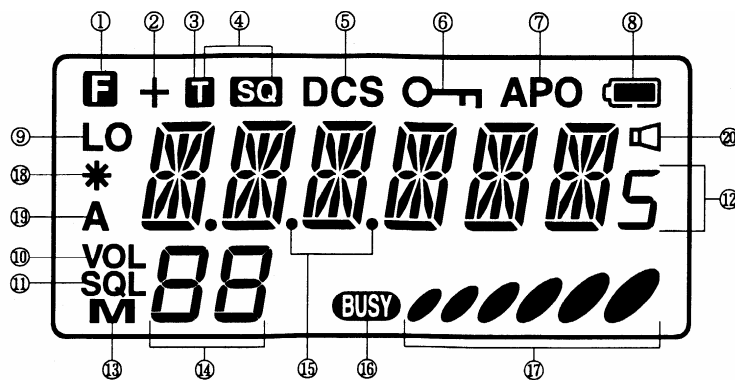

①	F	Появляется когда нажата 	Отображается когда регулируется шумоподавление
②	+	Показывает сдвиг частоты	Отображает частоты приема/передачи и состоит из различных значений
③	T	Появляется, когда установлен	⑫  5 Отображается в режиме памяти
④	T SQ	Появляется, когда установлен	⑬ M Отображает № канала памяти и различные уровни установок
⑤	DCS	Появляется, когда установлен DSC	⑭ 88 Отображает действие сканирования част.
⑥		Появляется, когда частота или клавиатура заблокированы	⑮ . Появляется, когда канал занят
⑦	APO	Появляется, когда активизирована функция автоматического выключения питания	⑯ BUSY Отображает уровень получаемого и передаваемого сообщения
⑧		Индикатор уровня зарядки аккумулятора	⑰  Установлена сигнализация при краже
⑨	LO	Отображается, когда мощность передачи низкая LOW	⑱ * Отображается, когда включена функция внешнего контроля
⑩	VOL	Отображается, когда регулируется громкость	⑳ A Отображается, когда включена функция MRS

3. Нажмите любую клавишу, кроме MONI, чтобы завершить установку и вернуться к обычному дисплею.



- Клавиша MONI не работает, пока не отобразится шаг канала.
- Частотный шаг не может быть выбран в режиме ПАМЯТЬ.

ВАЖНО

• Когда вы изменяете частотный шаг с одного из значений: 5кГц, 10кГц, 15кГц, 20кГц или 30 кГц на 12.5кГц или 25кГц, а затем изменяете вновь на прежнее значение, частота и смещение могут быть скорректированы по завершению изменения.

• Установка офсетной частоты

Обычно репитеры используют дуплексный режим. Другими словами, сигнал, полученный на одной частоте, передается на другой частоте. Разница между двумя этими частотами называется офсетной частотой. Диапазон установки офсетной частоты от 0 до 99.995 МГц.

1. Нажмите клавишу  и пока на дисплее высвечивается  нажмите кнопку  для отображения текущей офсетной частоты и направления смещения.

2. Каждый раз, когда вы нажимаете клавишу , направление смещения изменяется как показано:

-0.600 → +0.600 → 0ST-0F

3. Поверните регулятор, чтобы отобразилось смещение частоты. Поворот по часовой стрелке – каждый щелчок увеличивает частоту на один шаг. Поворот против часовой стрелки – каждый щелчок уменьшает частоту на один частотный шаг.

Нажмите клавишу  и поверните ручку для увеличения или уменьшения частоты с шагом 1МГц в зависимости от направления поворота.



4. Нажмите любую клавишу, кроме MONI и  для завершения установки и возврата к обычному дисплею.

- Клавиша MONI не работает, пока не отобразится сдвиг частоты.

4.5. Режим ПАМЯТЬ

Режим ПАМЯТЬ разрешает вызывать ранее запомненные частоты. DJ-195 имеет 40 каналов памяти (от 0CH до 39CH). Увеличить количество памяти невозможно.

• Вызов канала памяти

1. Нажмите клавишу  для установки режима ПАМЯТЬ. Трансивер переключается между режимами VFO и ПАМЯТЬ при каждом нажатии клавиши . "M" отображается на дисплее, когда трансивер находится в режиме ПАМЯТЬ, и ничего не отображается на дисплее в режиме VFO.

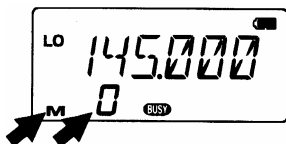





"M" мигает, когда отображается неиспользуемый канал памяти, и отображается частота VFO.

2. Поверните регулятор, чтобы отобразился номер требуемого канала памяти.

По часовой стрелке: каждый щелчок увеличивает номер канала памяти на единицу.

Против часовой стрелки: каждый щелчок уменьшает номер канала памяти на единицу.





• Запись канала памяти

1. Нажмите клавишу  для установки режима ПАМЯТЬ.
2. Поверните регулятор для выбора номера канала памяти. "M" замигает для канала, который не используется.
3. Нажмите клавишу  для перехода в режим VFO.
4. Выберите частоту, которую вы желаете записать, и установите функции смещения и тона, как требуется.
5. Нажмите клавишу  и пока на дисплее высвечивается  нажмите клавишу . Частота VFO запишется в память, и прозвучит завершающий звук "бип".



ЗАМЕЧАНИЕ

- Если на шаге 2 вы выберете канал памяти, который уже используется, шаг 4 очистит память и "M" замигает на дисплее.
- Если C выбран для канала памяти, то вызываемый канал уже записан.

• Удаление канала памяти

1. Нажмите клавишу  для установки режима ПАМЯТЬ.
2. Поверните регулятор для выбора номера канала памяти для удаления. "M" замигает для канала, который будет использоваться.
3. Нажмите клавишу  и пока на дисплее высвечивается  нажмите клавишу . Прозвучит "бип", частота, запомненная в выбранном канале памяти, удалится и "M" замигает на дисплее.

ЗАМЕЧАНИЕ

- Когда "M" замигает на дисплее в пункте 3, можно восстановить удаленное содержимое памяти, нажав клавишу  и пока на дисплее высвечивается , нажмите клавишу . После изменения каналов памяти или режимов восстановить их уже невозможно.

• Параметры, которые можно запомнить в памяти.

Следующие значения можно запомнить в каждом из каналов памяти (от CH0 до CH39).



- Частота
- Смещение частоты
- Направление смещения (+/-)
- Частоту кодирования тона
- Частоту раскодирования тона
- Код DCS
- Установку DSC
- Пропускаемый канал
- Занятый канал (BCLO)
- Мощность передачи (H/L)
- Режим сохранения аккумулятора
- Установка смещения часов
- Алфавитно-цифровое название канала

4.6. Режим ВЫЗОВА

Этот режим используется для приема или передачи по каналу вызова. DJ-195 имеет один канал вызова. Первоначальная частота – 145.00МГц.

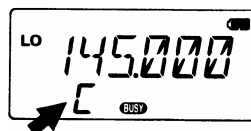
1. Нажмите клавишу . На дисплее отобразится "C" и трансивер перейдет в режим ВЫЗОВ.



2. Нажмите клавишу  ^{C CALL SKIP}, чтобы вернуться в режим ПАМЯТЬ или VFO.
Нажатие  ^{A V/M MW} клавиши также вернет в режим ПАМЯТЬ или VFO.

ВАЖНО

- Нельзя использовать регулятор для изменения частоты режима ВЫЗОВА или номера канала памяти.
- Можно временно изменить установки смещения частоты или CTCSS/DCS и работать с аппаратом.
- Функция сканирования не может быть использована в режиме ВЫЗОВ.



• Изменение частоты канала вызова.

Канал вызова располагается как один из каналов памяти. Поэтому, чтобы изменить частоту вызова или другие установки, вызовите канал памяти в режиме VFO или ПАМЯТЬ (см. 4.5 "Режим ПАМЯТЬ", стр.).

ВАЖНО

- Частота канала вызова может быть изменена, но не может быть удалена.

4.7. Прием

1. Включите трансивер.
2. Нажмите клавишу  ^{VOL}, и поверните регулятор, чтобы увеличить громкость как необходимо.
3. Нажмите клавишу  ^{SQL}, и поверните регулятор в положение, в котором исчезнут шумы.
4. Выберите желаемую частоту. Когда будет получен сигнал на выбранной Вами частоте, на дисплее отобразится **BUSY** и будет слышен полученный сигнал. Одновременно загорится зеленый RX индикатор.

• Функция МОНИТОР.

Эта функция может быть использована для временного выключения шумоподавителя, когда полученный сигнал слабый или прерывается и с трудом воспроизводится.

- Пока нажата клавиша MONI, шумоподавитель подавляет шумы независимо от установленного уровня шумоподавления.
- Эта функция подавляет шумы даже, если установлены функции тонового и кодового шумоподавителя.

4.8. Передача



1. Выберите желаемую частоту.
2. Нажмите клавишу РТТ. Загорится красный индикатор ТХ.
3. Удерживая клавишу РТТ, говорите в микрофон трансивера на обычной громкости.
4. После окончания сообщения, отпустите клавишу РТТ.

ВАЖНО

- Для передачи сигнала тонового доступа нажмите MONI пока нажата клавиша РТТ.
- В случае нажатия РТТ за пределами диапазона частоты передачи на дисплее отображается "OFF". Передача невозможна в этом состоянии.



• Переключение выходной мощности передачи.

Возможно переключение уровня мощности передачи.

Нажмите  ^{FUNC SET} клавишу, и пока на дисплее высвечивается **F** нажмите клавишу  ^{PO} для переключения между высокой и низкой мощностью передачи.

Когда выбрана низкая мощность, на дисплее отображается "LO". И ничего не отображается, если выбрана высокая мощность.

Первоначально установлена низкая мощность.

Измеритель RF отображает  мощность передачи низкая и  когда мощность передачи высокая.

ВАЖНО

Нельзя переключать мощность во время передачи.

5 ПОЛЬЗОВАТЕЛЬСКИЕ ФУНКЦИИ

5.1. Режимы сканирования

Эта функция автоматически изменяет частоту трансивера, чтобы помочь Вам расположить сигнал, который вы хотите получить.

• Сканирование по сигналу "занято"

После прекращения сканирования, если сигнала нет, трансивер переключается на следующий канал.

• Сканирование "по таймеру"



После прекращения сканирования, даже если есть сигнал, трансивер переключается на следующий канал через пять секунд.

- Во время сканирования на частоте 1МГц мигает десятичная точка (•). Работает функция Монитор.
- Нажмите любую клавишу, кроме MONI, чтобы остановить сканирование.
- Сканирование начнется в направлении последнего поворота регулятора (вверх или вниз).



ЗАМЕЧАНИЕ

- Используйте режим установки для переключения между сканированием "по сигналу занято" и "по таймеру".

• VFO сканирование.



1. Нажмите клавишу  ^{A V/M MW}, чтобы снова войти в режим в режим VFO.
2. Нажмите  ^{B SCAN KL}, чтобы начать сканирование. Сканирование производится в направлении последнего действия поворота регулятора.
3. Поворот регулятора по часовой стрелке производит сканирование в направлении увеличения значений, а поворот регулятора против часовой стрелки – в направлении их уменьшения. В режиме VFO сканируется полный диапазон частоты.
4. Нажмите любую клавишу, кроме MONI, чтобы остановить сканирование.

● Сканирование памяти.



1. Нажмите клавишу  ^A, чтобы снова войти в режим ПАМЯТЬ.
2. Нажмите  ^B, чтобы начать сканирование памяти.
3. Поворот регулятора по часовой стрелке производит сканирование в направлении увеличения значений, а поворот регулятора против часовой стрелки – в направлении их уменьшения. В режиме сканирования памяти сканируются частоты, запомненные в памяти.
4. Нажмите любую клавишу, кроме MONI, чтобы остановить сканирование.





● Установка пропускаемых каналов.

Каналы, установленные как "пропускаемые", при сканировании памяти пропускаются (не сканируются).

- Нажмите  клавишу в режиме ПАМЯТЬ, и пока на дисплее высвечивается  нажмите клавишу  ^C, чтобы установить выбранный канал памяти как "пропускаемый". Используйте эту же процедуру, чтобы сбросить установку пропускаемого канала для канала памяти.
- Десятичная точка 10 МГц появится для каналов памяти, установленных как пропускаемые.

5.2. Режим Блокировки

Нажмите  клавишу, и пока на дисплее высвечивается  нажмите клавишу  ^B, чтобы войти в режим БЛОКИРОВКИ.

- Когда установлен режим БЛОКИРОВКИ, дисплей помечен знаком .
- Когда установлен режим БЛОКИРОВКИ, могут действовать клавиши PTT, LAMP и MONI, и могут быть изменены уровень громкости, шумоподавления и тоновый доступ передачи.
- Чтобы отключить функцию БЛОКИРОВКИ, нажмите  клавишу, и пока на дисплее высвечивается  нажмите клавишу  ^B.

5.3. Тоновый доступ





Эта функция необходима для доступа через Европейский ретранслятор.





- Для вывода тонового сигнала нажмите клавишу MONI, удерживая PTT (сигнал будет выводиться пока клавиши нажаты). Начальная частота для тонового сигнала установлена 1750 Гц, но она может быть изменена в режиме установок (см. Часть 8 "Режим установок", стр.)
- Тоновая частота и код DSC присоединяются к передаче, когда они установлены.

5.4. Наименование каналов памяти

В режиме ПАМЯТЬ возможно отображение набора алфавитно-цифровых символов (имя канала) на месте установки частоты.

● Установка функции

1. В режиме ПАМЯТЬ выберите канал, которому Вы хотите присвоить имя.
2. Нажмите  клавишу, и пока на дисплее высвечивается  нажмите клавишу  ^D.
3. [A] замигает на дисплее.
4. Поверните регулятор для выбора вводимого символа.
5. Нажмите клавишу  ^D для ввода символа. Символ перестанет мигать.
6. Этот же символ, который только что был введен, замигает на дисплее в позиции справа от последнего введенного символа.

7. Нажмите клавишу  ^D для подтверждения последовательности символов.
8. Нажмите клавишу  ^C во время ввода, чтобы удалить все введенные символы.
9. Нажмите любую клавишу (за исключением MONI,  ^C или  ^D) для завершения ввода и возврата отображения имени канала.



● Использование имени канала.



- В режиме памяти алфавитно-цифровые имена, назначенные каналам, отображаются на дисплее в области частоты (номер канала отображается как обычно).
- Нажмите  клавишу, удерживая 5 секунд, чтобы вместо имени канала на дисплее появилась частота (нажатие любой другой клавиши на это же время возвращает изображение имени канала). Однако, если нажатой клавише присвоен какой-либо режим, то трансивер переходит в режим, назначенный этой клавише.

5.5. Автовыключение (APO)

Эта функция предохраняет аккумулятор от разрядки, если Вы забыли выключить трансивер.

● Установка функции

Нажмите  клавишу, и пока на дисплее высвечивается  нажмите клавишу  ⁶. На дисплее отобразится APO и режим автоматического выключения трансивера установится.

- Первоначально режим автоматического выключения трансивера не установлен.
- Для выключения режима APO еще раз нажмите  ⁶ клавишу, и пока на дисплее высвечивается  нажмите  ⁶ клавишу.



● Использование функции APO

- Когда на экране отображается APO (установлена функция автоматического выключения трансивера), то трансивер автоматически выключается после звучания "бип", если он не использовался в течение 30 минут. Чтобы снова включить трансивер, нажмите выключатель питания.
- Обнаружение сигнала не является причиной продления времени до автоотключения трансивера (отсчет времени определяется последним нажатием клавиши).

5.6. Функция ТАЙМЕР (TOT)

Эта функция автоматически останавливает трансивер, если продолжительность передачи превысила установленное время.

● Установка функции

1. Нажмите  клавишу, и пока на дисплее высвечивается  нажмите клавишу  ⁶. На дисплее отобразится T-OFF.
2. Поверните регулятор для включения режима TOT.
3. Отобразится текущее время для таймера.
4. Поверните регулятор для установки времени для таймера. Максимальное время – 450 секунд.
OFF → 30 → 60 → 90 → ... → 450
5. Нажмите любую клавишу, кроме MONI, для завершения установки и возврата к обычному дисплею.

- **Использование функции TOT**

- После того как продолжительность передачи превысит установленное время, прозвучит бип "неверно" и через пять секунд трансивер автоматически переведется в режим приема. В этом состоянии Вы должны отпустить клавишу РТТ перед тем как возобновить передачу (в случае, если установлено штрафное время таймера, передача не может быть возобновлена выключением и, затем повторным нажатием клавиши РТТ пока не истечет установленное время.)

5.7. Подсветка

Нажмите  клавишу, и пока на дисплее высвечивается **F**

нажмите клавишу MONI, чтобы загорелась подсветка.

- Подсветка автоматически гаснет через 5 секунд, если не производится никаких операций.
- Нажмите любую клавишу, кроме LAMP, продляя подсветку еще на 5 секунд.
- Чтобы подсветка горела постоянно, включите трансивер, удерживая клавишу MONI.
- Когда подсветка включена постоянно, нажатием  клавиши и клавиши MONI можно отключать и включать подсветку

6 СВЯЗЬ

§ Способ вызова

- Для связи с определенной станцией выберите тоновый или кодовый режим шумоподавителя. В тоновом режиме шумоподаватель действует, когда для трансивера установлена одна из 39 тоновых частот, соответствующая тоновой частоте другого трансивера.
- Шумоподаватель работает в кодовом режиме, когда для трансивера установлен один из 104 цифровых кодов, соответствующий цифровому коду другого трансивера.
- Невозможно использовать тоновый и кодовый режим одновременно.

6.1. Тоновый шумоподаватель

- **Установка тонового шумоподавителя**

1. На жмите  клавишу, и пока на дисплее

Высвечивается **F** нажмите  клавишу для отображения текущего режима и тоновой частоты.

При каждом нажатии  клавиши трансивер переключается из режима в режим как показано в последовательности

T T/SQ
88.5 → 88.5 → TCS-0F

- Когда отображается только **T**, установлена только кодовая функция.
- Когда отображаются **T SQ** установлена функция кодирования/декодирования (тоновый шумоподаватель).
- Работает также функция монитора, пока отображается тоновая частота.

2. П
оверните регулятор, чтобы на дисплее отобразилась тоновая частота Вашего государства и выберите одну из 39 стандартных тоновых частот из показанных ниже:

67.0	69.3	71.9	74.4	77.0	79.7	82.5	85.4
88.5	91.5	94.8	97.4	100.0	103.5	107.2	110.9
114.8	118.8	123.0	127.3	131.8	136.5	141.3	146.2
151.4	156.7	162.2	167.9	173.8	179.9	186.2	192.8
203.5	210.7	218.1	225.7	233.6	241.8	250.3	

3. На жмите любую клавишу кроме MONI для завершения установки и возврата к обычному дисплею (с отображением **SQ**).

- **Выключение тонового шумоподавителя**

Нажмите  клавишу в режиме тонового шумоподавителя для выбора TCS-0F.

Нажмите любую клавишу, кроме MONI, для отключения функции тонового шумоподавителя.

- **Изменение тонового шумоподавителя**

Возможно установить различные значения для кодирования и декодирования тоновых частот.



- Если изменить частоту кодирования, когда на дисплее отображается **T**, то частота декодирования автоматически изменяется на ту же частоту.
- Если изменить частоту кодирования, когда на дисплее отображается **T SQ**, то изменяется только частота кодирования.

- **Действие тонового шумоподавителя**

1. Если частота полученного сигнала соответствует установленной частоте, трансивер воспроизводит звук.

6.2. Кодовый шумоподаватель (DCS)

- **Установка DCS**

1. Нажмите  клавишу, и пока на дисплее высвечивается **F** нажмите  клавишу. Символы **DCS** и код DCS отобразятся на дисплее (первоначально установлено 023).

При каждом нажатии  клавиши режим изменяется в последовательности, как показано:

DCS
023 → DCS-0F

- Также действует функция монитор пока на дисплее отображен код.
2. Нажмите любую клавишу, кроме MONI, для завершения установки и возврата к обычному дисплею (с отображением **DCS**).

- **Изменение кода DCS**

1. Установите код DCS в режиме установки кода DCS (на дисплее отображается **DCS**).
 2. Используйте регулятор для изменения кода и нажмите любую клавишу, кроме MONI, для завершения установки.
- Один и тот же код устанавливается для кодирования и декодирования. Может быть выбран один из следующих 104-х кодов DCS:

023	025	026	031	032	036	043	047	051	053
054	065	071	072	073	074	114	115	116	122
125	131	132	134	143	145	152	155	156	162
165	172	174	205	212	223	225	226	243	244
245	246	251	252	255	261	263	265	266	271
274	306	311	315	325	331	332	343	346	351
356	364	365	371	411	412	413	423	431	432
445	446	452	454	455	462	464	465	466	503
506	516	523	526	532	546	565	606	612	624
627	631	632	654	662	664	703	712	723	731
732	734	743	754						

- **Отключение DCS**

Когда установлен DCS и на дисплее отображается DCS-0F, нажмите любую клавишу, кроме MONI, для его отключения.

● Действие DCS

Трансивер воспроизводит звук, когда полученный код соответствует установленному.

ЗАМЕЧАНИЕ

● Изменение действия DCS

Когда установлен режим DCS, в редких случаях, из-за степени модуляции в районе передачи может быть код, который является причиной неверного шумоподавления. Если это случится, когда на дисплее отображено DCS-OF для установки, поверните регулятор для отображения DCS OF, затем установите код DCS (эта установка также записывается в память).

6.3. Набор номера с клавиатуры

Эта функция может быть использована для набора номера вручную во время передачи нажатием клавиш на клавиатуре.

1. Нажмите кнопку на клавиатуре, удерживая клавишу PTT.
2. Выводится код DTMF, соответствующий нажатой клавише.
 - 16 символов, переданных с клавиатуры кодов DTMF, автоматически запоминаются в память для повторного набора так же, как и для автонабора.



6.4. Автонабор

Автонабор автоматически передает заранее установленную последовательность кодов DTMF.

● Установка автонабора

- Эта функция записывает в память коды DTMF для автонабора.
- Все 16 кодов DTMF устанавливаются максимально 16 символами, введенными с клавиатуры.
 - 9 каналов (CH1-CH9) могут быть выбраны для набора.



Программирование кодов автонабора.

1. Нажмите  клавишу, и пока на дисплее высвечивается **F** нажмите  клавишу.



Трансивер войдет в режим установки номера. Номер отображается 6-ю символами, но первоначально ничего не отображается на дисплее.

2. Выберите память для номера от 1 до 9, используя регулятор.
3. Введите цифры номера с клавиатуры. Например, когда введено 123456789, дисплей изменяется следующим образом:

[1] → [12] → [123] →
→ [1234] → [123456] → [1234567] →
→ [12345678] → [123456789]

- Максимально 16 символов может быть введено.
- Чтобы ввести паузу во время ввода кода, нажмите  клавишу, и пока на дисплее высвечивается **F** нажмите клавишу . Для паузы отобразится символ "-". Когда установлена пауза, для нее генерируется состояние отсутствия сигнала в течение приблизительно 1 секунды, соответствующее паузе.



- Во время ввода кода, нажмите  клавишу, и пока на дисплее высвечивается **F** поверните регулятор для отображения кодового диапазона.

- Чтобы удалить введенный код, нажмите  клавишу, и пока на дисплее высвечивается **F**, нажмите  клавишу.

4. Нажмите PTT клавишу для завершения установки.

● Посылка кодов автонабора



1. Нажмите  клавишу.
На дисплее отобразится "DIAL".

2. Нажмите одну из клавиш от  до  для автоматической передачи кодов DTMF, назначенных клавише (из микрофона также исходит контрольный звук).

- В этом случае код не посылается.
- Если в памяти ничего нет, то ничего и не передается при нажатии клавиши.

Действие режима передачи.





1. Нажмите клавишу PTT, и в режиме передачи нажмите клавишу . "DIAL" отобразится на дисплее.

2. Нажмите одну из клавиш от  до  для автоматической передачи кодов DTMF, назначенных клавише (из микрофона также исходит контрольный звук).

- Если в памяти ничего нет, то ничего и не передается при нажатии клавиши.

● Повторение последнего вызова.

Функция передает последний переданный код DTMF.

1. Нажмите клавишу  пока трансивер находится в режиме приема. Звучит "бип".
2. Нажмите клавишу . Последний набор кодов DTMF (либо набранный вручную либо автонабором) посылается автоматически. Никаких сигналов в этом случае не выводится.
3. В режиме передачи повторение последнего вызова осуществляется последовательным нажатием клавиши  и клавиши .

ВАЖНО

- В тоже время, если в памяти не запомнен код последнего вызова, то при нажатии клавиши  вызова не происходит.

7 СПЕЦИАЛЬНЫЕ ФУНКЦИИ

7.1. Сигнализация при краже

Эта функция выводит сигнал тревоги, если трансивер украден.

• Установка

Будьте внимательны при установке аккумулятора.

1. Соедините DC кабель внешнего питания, например, с автомобильным аккумулятором.
2. Установите SCR-ON в режиме установок (см. часть 8 "Режим установок", стр. 13).

На дисплее отобразится "*".

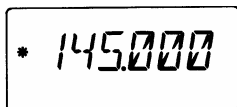

3. Выключите трансивер.

- Для отключения сигнализации установите SCR-OFF в режиме установок.

• Действие

- Когда сетевой шнур отсоединят, чтобы унести трансивер, раздастся сигнал тревоги.
- После включения сигнализации она может быть отключена только после снятия аккумулятора. Вставьте аккумулятор, включите трансивер и отключите функцию сигнализации.
- Во время обычных операций будьте внимательны при установке SCR-OFF.

ВАЖНО

- Когда установлен режим тревоги, никогда не удерживайте нажатой клавишу включения трансивера более 1 сек.

7.2. Функция внешнего управления

Эта функция подает напряжение 5В на гнездо микрофона, когда включена громкая связь.

- Установите EXP-ON в режиме установок (см. часть 8 "Режим установок", стр. 13).

На дисплее отобразится "A".

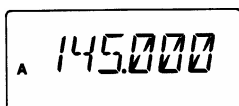

- Когда получен сигнал, (когда тон соответствует установленному коду TSQ/DCS) 5В (макс 5 мА) поступает с центральной клеммы гнезда стерео микрофона.
- Для отключения этой функции установите EXP-OFF в режиме установок. Когда включена функция внешнего управления (EXP-ON), нельзя использовать необязательные VOX MIC (ЕМЕ-12, ЕМЕ-13, ЕМЕ-15) и т.д.

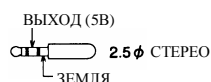

7.2. Функция защиты от насекомых

Эта функция подает из микрофона сигнал высокой частоты, отпугивающий насекомых.

- Установите MRS-ON в режиме установок (см. часть 8 "Режим установок", стр. 13).

☐ отображается на дисплее

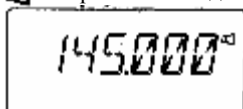

- Обычные операции возможны, когда установлен MRS.

- Функция MRS генерирует сигнал высокой частоты, поэтому аккумулятор разряжается быстрее.
- Для отключения функции MRS установите MRS-OFF в режиме установок.

ВАЖНО

- Существуют тысячи разновидностей moskitov, и некоторые из них могут не бояться сигнала функции MRS.

Режим установок трансивера DJ-195 используется для действия различных функций.

8.1. Действие режима установок

Значение по умолчанию	Функция
BS-ON (ВКЛ)	Сохранение батарей ВКЛ/ВЫКЛ
↓	
TIMER (Таймер)	Установка сканирования Таймер/Занято
↓	
BEP-ON (ВКЛ)	Звук "бип" ВКЛ/ВЫКЛ
↓	
1750	Точная установка частоты
↓	
SFT-OFF (ВЫКЛ)	Сдвиг частоты часов ВКЛ/ВЫКЛ
↓	
BCL-OFF (ВЫКЛ)	Блокирование занятого канала ВКЛ/ВЫКЛ
↓	
TP-OFF (не установлено)	Дополнительное время таймера
↓	
DWT-01	Время ожидания автонабора
↓	
DP-60	Время паузы автонабора
↓	
DB-60	Время посылки первой цифры
↓	
SCR-OFF (ВЫКЛ)	Сигнализация ВКЛ/ВЫКЛ
↓	
EXP-OFF (ВЫКЛ)	Внешнее управление ВКЛ/ВЫКЛ
↓	
MRS-OFF (ВЫКЛ)	Защита от москитов ВКЛ/ВЫКЛ

- Вырежьте пунктирную рамку на этом листе, чтобы использовать ссылки.

8.2. Установка функций

1. Нажмите  клавишу и удерживайте не менее 2 секунд. Трансивер перейдет в режим установок. На дисплее отобразится начальное меню "BS-ON".

Нажмите клавишу MONI или клавишу  для выбора меню. Функция монитора не может использоваться в этом состоянии.

2. Поверните регулятор для изменения содержания установки.
3. Нажмите любую клавишу, кроме MONI, и  клавишу для завершения установки и возврата к обычному дисплею.
 - В следующий раз, когда Вы войдете в режим установок, на дисплее отобразится меню установки, используемой последней.

8.3. Способ перехода в режима установок

Следующие функции могут быть установлены в режиме установок трансивера DJ-195.

• Функция сохранения аккумулятора (BS)

Эта функция предохраняет аккумулятор от преждевременной разрядки, когда трансивер не выключен, и при этом не производится никаких операций с клавишами и не поступают никакие сигналы в течение 5 секунд или более.

1. На дисплее отображается BS-ON.
2. Поверните регулятор для включения или отключения режима сохранения аккумулятора.

BS-ON → BS-OFF

- На заводе установлено BS-ON.
- Функция сохранения батарей временно отключается, когда производится какая-либо операция с клавишами или получен сигнал.

• Функция переключения типа сканирования

Эта функция переключает между типами сканирования по таймеру и по занятости.

1. На дисплее отображается TIMER.
2. Поверните регулятор для переключения типа сканирования.

TIMER → BUSY

• Функция БИП

Эта функция подтверждает нажатие клавиши сигналом "бип".

1. На дисплее отображается BEP-ON.
2. Поверните регулятор для переключения типа сканирования.

BEP-ON → BEP-OFF

• Точная установка частоты

1. На дисплее отображается 1750.
2. Поверните регулятор для переключения тоновой частоты в последовательности:

1750 → 2100 → 1000 → 1450

• Смещение частоты часов

Маловероятно, но возможно появление звука от часов центрального процессора на определенной частоте, запрограммированной в радио. Вы можете сместить частоту часов, чтобы избавиться от шума часов центрального процессора, который обычно такой слабый, что не слышен, если даже радио работает на их частоте.

ССЫЛКИ DJ-195 (РЕЖИМ УСТАНОВОК)

BS-ON (ВКЛ)	Сохранение батарей ВКЛ/ВЫКЛ
↓	
TIMER (Таймер)	Сканирования Таймер/Занято
↓	
BEP-ON (ВКЛ)	Звук "бип" ВКЛ/ВЫКЛ
↓	
1751	Точная установка частоты
↓	
SFT-OFF (ВЫКЛ)	Сдвиг частоты часов ВКЛ/ВЫКЛ
↓	
BCL-OFF (ВЫКЛ)	Блокировка занятого канал ВКЛ/ВЫКЛ
↓	
TP-OFF (ОТКЛ)	Дополнительное время таймера
↓	
DWT-01	Время ожидания автонабора
↓	
DP-60	Время паузы автонабора
↓	
DB-60	Время посылки первой цифры
↓	
SCR-OFF (ВЫКЛ)	Сигнализация ВКЛ/ВЫКЛ
↓	
EXP-OFF (ВЫКЛ)	Внешнее управление ВКЛ/ВЫКЛ
↓	
MRS-OFF (ВЫКЛ)	Защита от москитов ВКЛ/ВЫКЛ

● **Функция блокирования занятого канала**

Эта функция ограничивает сигнал передачи в соответствии с полученным состоянием.

1. На дисплее отображается BCL-OFF.
2. Поверните регулятор для включения или выключения функции блокирования занятого канала.

BCL-OFF → BCL-ON

- Когда функция блокирования занятого канала включена, передача возможна лишь в следующих случаях.

Если клавиша РТТ нажата, когда передача запрещена, звучит сигнал тревоги, и никакие сигналы не выводятся.

- Когда сигнал не обнаружен (BUSY не отображается).

f

● **Время ожидания набора**

- Когда для посылки номера используется автонабор, вывод кодов начинается после истечения установленного времени.

- Первоначально установлено 100 мс.

1. На дисплее отображается DWT-01.
2. Поверните регулятор для изменения установленного времени.

DWT-01 → DWT-04 → DWT-07 → DWT-10

● **Время посылки/паузы**

- Когда для посылки номера используется автонабор, код цифры выводится после истечения установленного времени посылки/паузы.

- Первоначально установлено 60 мс.

1. На дисплее отображается DP-60.
2. Поверните регулятор для изменения установленного времени посылки/паузы.

DP-60 → DP-80 → DP-160 → DP-200

● **Время посылки первой цифры**

- Когда для посылки номера используется автонабор, код цифры выводится после истечения установленного времени посылки первой цифры.

- Первоначально установлено 60 мс.

1. На дисплее отображается DB-60.
2. Поверните регулятор для изменения установленного времени посылки первой цифры.

DB-60 → DB-80 → DB-160 → DB-200

ЗАМЕЧАНИЕ

- Время набора номера следует как показано.

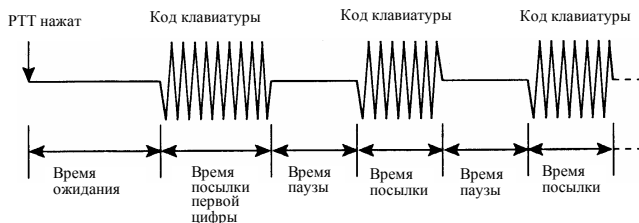

● **Функция сигнализации при краже**

1. На дисплее отображается SCR-OFF.
2. Поверните регулятор для включения или выключения функции сигнализации при краже.

SCR-OFF → SCR-ON

● **Функция внешнего управления**

1. На дисплее отображается EXP-OFF.
2. Поверните регулятор для включения или выключения функции внешнего управления.

EXP-OFF → EXP-ON

● **Функция защиты от москитов**

3. На дисплее отображается MRS-OFF.
4. Поверните регулятор для включения или выключения функции защиты от москитов.

MRS-OFF → MRS-ON

9.1. Клонирование

Функция клонирования дает возможность соединить два трансивера кабелем и скопировать все установки из одного в другой (включая данные памяти).

- **Способ соединения**
- Соедините гнезда телефона трансиверов кабелем Ø3.5 стерео как показано на диаграмме.
- Перед соединением трансиверов убедитесь, что оба аппарата выключены.

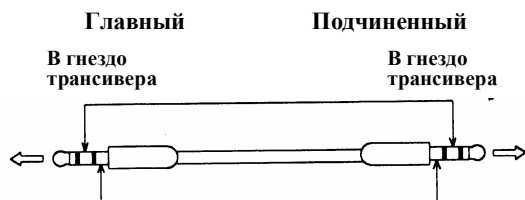

- После соединения включите оба устройства.

• Действие главного трансивера

1. Нажмите клавишу PTT 3 раза, удерживая клавишу MONI. На дисплее отобразится "CLONE" и трансивер перейдет в режим клонирования.

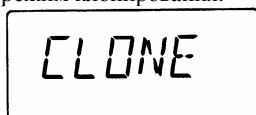

2. В этом состоянии нажмите клавишу PTT. На дисплее отобразится SD*** и внутренние установки трансивера переписываются во второе устройство.

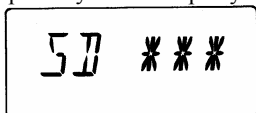

3. После завершения перекачки на дисплее отобразится "PASS".

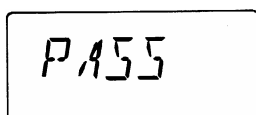

4. Выключите питание для выхода из режима клонирования. Если данные не были успешно скопированы, "PASS" не отобразится. В этом случае повторите процедуру.

• Действие подчиненного трансивера

1. Когда данные посылаются из передающего трансивера, на дисплее принимающего устройства отображается LD*** и данные пересылаются.

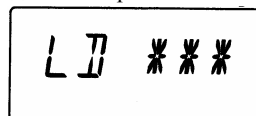

2. После завершения пересылки, отображается "PASS".

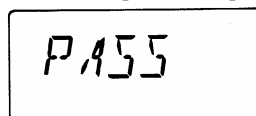

3. После того, как закончится клонирование, выключите трансивер, нажав клавишу .

Если пересылки данных не была сделана, "PASS" не отобразится. В этом случае повторите процедуру из передающего устройства или перезагрузите установки принимающего устройства. Использование трансивера после

неуспешной перекачки данных может привести к ошибочным действиям.

Δ ПРЕДУПРЕЖДЕНИЕ

- Не отсоединяйте кабель во время передачи. Если Вы отсоедините кабель в это время, на дисплее главного трансивера отобразится "COMMER" и передача аварийно завершится.
- Когда производится пересылка данных с использованием функции клонирования, все установки подчиненного трансивера перекрываются установками главного трансивера. Будьте внимательны.

9.2. Связывание данных

Функция используется для связи данных, например через компьютер.

Соедините TNC к гнезду телефона (шнур Ø3.5мм) и микрофона (шнур Ø2.5мм) на верхней части трансивера.

- Регулировка входного уровня: У трансивера нет цепи для регулировки уровня микрофона. Регулируйте его на TNC.
- Регулировка выходного уровня: Используйте регулятор громкости на верхней части трансивера.

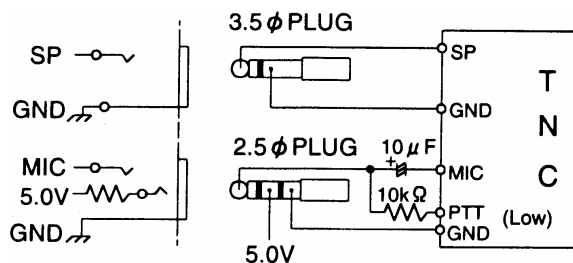

*Питание обеспечивается из внутренней линии 5В через резистор 100Ω.

Δ ПРЕДУПРЕЖДЕНИЕ

- При соединении TNC к другим устройствам (например, к персональному компьютеру) обратитесь к руководству по эксплуатации TNC. Соединенные вместе трансивер, устройство TNC и персональный компьютер, слишком загромождающие друг друга, могут быть причиной интерференции шумов.
- Во время операции связывания данных выключите функцию сохранения батарей.
- Оперируйте 1200 бит/сек.





10.1. Устранение проблем

Прежде чем прийти к заключению, что трансивер сломался, попробуйте решить проблему с помощью приведенной таблицы. Если проблема не устранилась, перезагрузите трансивер. Это иногда помогает скорректировать неверную операцию.

Симптомы	Возможные причины	Устранение
Ничего не отображается на дисплее при включении трансивера.	Плохой контакт Ni-CD аккумулятора.	Почистить контакты батарей.
	Аккумулятор разрядился	Заменить батареи.
	Вы слишком быстро отпустили клавишу.	Нажать клавишу POWER дольше.
Не звучит телефон. Нет приема.	Слишком низкий уровень громкости.	Отрегулируйте громкость.
	Слишком высокий уровень шумоподавителя.	Отрегулируйте шумоподавитель.
	Включен тоновый шумоподавитель.	Выключите тоновый шумоподавитель.
	Включен кодовый шумоподавитель.	Выключите кодовый шумоподавитель.
	Вы нажали РТТ, идет передача.	Отпустите РТТ.
Отображается неверная частота.	Сбой процессора.	Сделайте перезагрузку.
	Каналу назначено имя.	См. функцию наименования каналов.
Сканирование не производится.	Работает шумоподавитель.	Установите шумоподавитель, чтобы шумы исчезли.
Частота и номер канала памяти не изменяются.	Установлена блокировка.	Выключите блокировку.
	Трансивер в режиме вызова.	Перейдите в режим VFO или ПАМЯТЬ.
Невозможен ввод с клавиши.	Установлена блокировка.	Выключите блокировку.
Невозможно использовать репитер	Неправильная установка для репитера.	Сделайте правильную установку трансивера для использования репитера.
Нет передачи. Дисплей мигает или сбрасывается при передаче.	Аккумулятор разрядился	Заменить батареи.
Нет передачи. Нет ответа при передаче.	Недостаточно нажата клавиша РТТ.	Нажмите РТТ и удостоверьтесь, что лампочка TX/RX горит красным светом.
	Вы передаете за пределами своего диапазона.	Передавайте в пределах своего диапазона частоты передачи.
	Неверная частота.	Приведите частоту в соответствие с частотой приема.
Дисплей мигает или исчезает во время приема.	Аккумулятор разрядился	Заменить батареи.

10.2. Перезагрузка

Когда Вы перезагружаете трансивер, все установки возвращаются к заводскому первоначальному значению. Существующие установки канала памяти будут потеряны.

1. Включите трансивер, нажав клавишу , удерживая клавишу .
2. Все сегменты дисплея отображаются. Отпустите клавиши  и . Первоначальный режим трансивера - VFO.

	DJ-195T/TA2	DJ-195E/EA
Частота VFO	145.000МГц	145.000МГц
Частота вызова	145.000МГц	145.000МГц
Канал памяти	0-39	0-39
Шаг канала	5кГц	12.5кГц
Смещение	Нет	Нет
Офсетная частота	0.6кГц	0.6кГц
Тоновая установка	Нет	Нет
Тоновая частота	88.5Гц	88.5Гц
Установка DCS	Нет	Нет
Код DCS	023	023
Мощность передачи	Низкая	Низкая
Код автонабора	Нет	Нет
Блокировка	Отключена	Отключена
Таймер	Не установлен	Не установлен
Автоотключение	Отключено	Отключено
Уровень громкости	0	0
Уровень шумоподавителя	0	0

10.3. Опции

EBP-48N	Ni-Cd аккумулятор (9.6В 700 мА)
EDC-36	Адаптер автомобильногоприкуривателя с фильтром
EDC-37	Кабель внешнего питания
EDC-88	Быстрое зарядное устройство (120/230В)
EDC-93	Настенное зарядное устройство (120В)
EDC-94	Настенное зарядное устройство (230В)
EMS-9	Микрофон
EMS-51	Микрофон
EME-12	Головная гарнитура с голосовым управлением
EME-13	Наушники и микрофон с голосовым управлением
EME-15	Микрофон-галстучная булавка с голосовым управлением
EME-6	Наушники
EBC-6	Мобильный кронштейн
EJ-38D	
Esc-36	Мягкий чехол для Ni-Cd аккумулятора EBP-48N

11 СПЕЦИФИКАЦИИ

11.1. Главные

Диапазон частоты

T:	TX144~147.995МГц RX135~174.995МГц
E:	TX144~145.995МГц RX144~145.995МГц
EAN:	TX135~173.995МГц RX135~173.995МГц
TFH:	TX150~173.995МГц RX135~173.995МГц
TLH:	TX150~173.995МГц RX135~173.995МГц

Модуляция:	F3E(FM)
Частотный шаг:	5, 10, 12.5, 15, 20, 25, 30кГц
Канал памяти:	40 каналов + 1 канал вызова
Сопротивление:	50Ω
Стабильность частоты:	±5
Сопротивление мик.:	50кΩ
Напряжение питания:	6.0~16.0В
Потребление:	5Вт : приближ. 1.2А 280мВт : приближ. 200мА шумоподаватель : приближ. 50мА функция сохранения батарей : приближ. 2мА
Диапазон температур:	-10°C~+60°C
Земля:	Отрицательная
Размеры:	56x124x40мм с аккумулятором (Ширина x высота x длина)
Вес:	приблиз. 375гр. с аккумулятором
Клавиатура:	16 клавиш
CTCSS	39 тонов
DCS:	104 кода

11.2. Передача

Мощность:	приблиз. 5Вт с аккумулятором EBP-48N приблиз. 5Вт (13.8В) приблиз. 0.8Вт (на низкой мощности)
Паразитное излучение:	-60дБ или меньше
Макс. отклонение:	±5кГц
Сопротивление мик.:	2кΩ

11.3. Прием

