

Инструкция по эксплуатации Proline Promass F 200

Расходомер массовый
HART

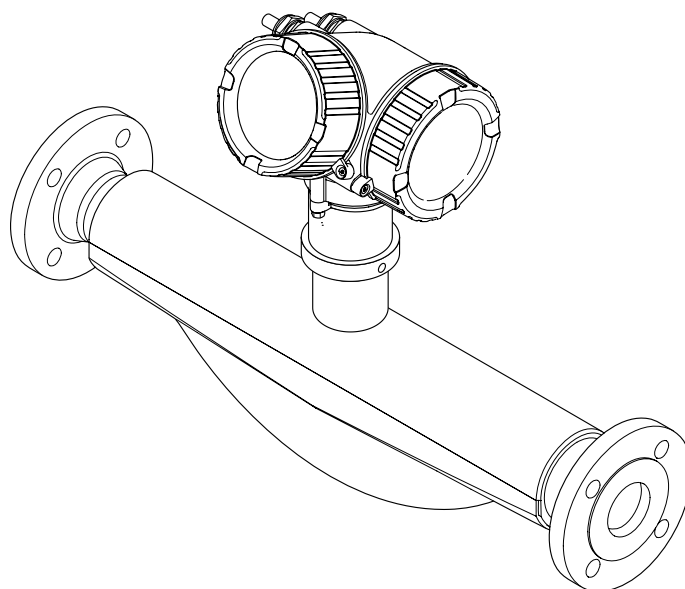

- Убедитесь в том, что документ хранится в безопасном месте и всегда доступен при работе с прибором.
- В целях предотвращения опасности для персонала и имущества внимательно ознакомьтесь с разделом "Основные правила техники безопасности", а также со всеми другими правилами техники безопасности, содержащимися в документе и имеющими отношение к рабочим процедурам.
- Изготовитель оставляет за собой право на изменение технических данных без предварительного уведомления. Актуальную информацию и обновления настоящего руководства по эксплуатации можно получить в региональном торговом представительстве Endress+Hauser.

Содержание

1	Информация о документе	6			
1.1	Функция документа	6			
1.2	Используемые символы	6			
1.2.1	Символы по технике безопасности	6			
1.2.2	Электротехнические символы	6			
1.2.3	Справочно-информационные символы	6			
1.2.4	Символы для обозначения инструментов	7			
1.2.5	Описание информационных символов	7			
1.2.6	Символы на рисунках	7			
1.3	Документация	8			
1.3.1	Стандартная документация	8			
1.3.2	Дополнительная документация для различных приборов	8			
1.4	Зарегистрированные товарные знаки	8			
2	Основные указания по технике безопасности	9			
2.1	Требования к работе персонала	9			
2.2	Назначение	9			
2.3	Техника безопасности на рабочем месте	10			
2.4	Безопасность при эксплуатации	10			
2.5	Безопасность продукции	11			
2.6	IT-безопасность	11			
2.7	IT-безопасность прибора	11			
2.7.1	Защита доступа на основе аппаратной защиты от записи	11			
2.7.2	Защита от записи на основе пароля	11			
2.7.3	Доступ по цифровой шине	12			
3	Описание изделия	13			
3.1	Конструкция изделия	13			
4	Приемка и идентификация изделия	14			
4.1	Приемка	14			
4.2	Идентификация изделия	15			
4.2.1	Заводская табличка преобразователя	15			
4.2.2	Заводская табличка датчика	16			
4.2.3	Символы на измерительном приборе	17			
5	Хранение и транспортировка	18			
5.1	Условия хранения	18			
5.2	Транспортировка изделия	18			
5.2.1	Измерительные приборы без проушин для подъема	18			
5.2.2	Измерительные приборы с проушинами для подъема	19			
5.2.3	Транспортировка с использованием грузоподъемника	19			
5.3	Утилизация упаковки	19			
6	Монтаж	20			
6.1	Условия монтажа	20			
6.1.1	Монтажные позиции	20			
6.1.2	Требования на соответствие условиям окружающей среды и процесса	23			
6.1.3	Специальные инструкции по монтажу	25			
6.2	Монтаж измерительного прибора	25			
6.2.1	Необходимые инструменты	25			
6.2.2	Подготовка измерительного прибора	26			
6.2.3	Монтаж измерительного прибора	26			
6.2.4	Поворачивание корпуса электронного преобразователя	26			
6.2.5	Поворачивание модуля дисплея	26			
6.3	Проверка после монтажа	27			
7	Электрическое подключение	28			
7.1	Условия соединения	28			
7.1.1	Необходимые инструменты	28			
7.1.2	Требования к соединительному кабелю	28			
7.1.3	Назначение клемм	29			
7.1.4	Требования к блоку питания	29			
7.1.5	Подготовка измерительного прибора	31			
7.2	Подключение измерительного прибора	31			
7.2.1	Подключение преобразователя	31			
7.2.2	Обеспечение выравнивания потенциалов	32			
7.3	Специальные инструкции по подключению	33			
7.3.1	Примеры подключения	33			
7.4	Обеспечение степени защиты	34			
7.5	Проверка после подключения	35			
8	Опции управления	36			
8.1	Обзор опций управления	36			
8.2	Структура и функции меню управления	37			
8.2.1	Структура меню управления	37			
8.2.2	Принципы управления	38			
8.3	Доступ к меню управления через локальный дисплей	39			
8.3.1	Дисплей управления	39			
8.3.2	Представление навигации	41			
8.3.3	Экран редактирования	43			
8.3.4	Элементы управления	44			

8.3.5	Открытие контекстного меню	45	10.5.4	Использование параметров для администрирования прибора	88
8.3.6	Навигация и выбор из списка	47	10.6	Управление конфигурацией	88
8.3.7	Прямой вызов параметра	47	10.6.1	Функции меню параметр "Управление конфигурацией"	89
8.3.8	Вызов справки	48	10.7	Моделирование	90
8.3.9	Изменение значений параметров	49	10.8	Защита параметров настройки от несанкционированного доступа	92
8.3.10	Роли пользователей и соответствующие полномочия доступа	50	10.8.1	Защита от записи с помощью кода доступа	92
8.3.11	Деактивация защиты от записи с помощью кода доступа	50	10.8.2	Защита от записи посредством переключателя защиты от записи	93
8.3.12	Активация и деактивация блокировки кнопок	51	11	Управление	95
8.4	Доступ к меню управления посредством управляющей программы	51	11.1	Чтение состояния блокировки прибора	95
8.4.1	Подключение управляющей программы	51	11.2	Изменение языка управления	95
8.4.2	Field Xpert SFX350, SFX370	52	11.3	Настройка дисплея	95
8.4.3	FieldCare	53	11.4	Чтение измеренных значений	95
8.4.4	DeviceCare	54	11.4.1	Переменные процесса	96
8.4.5	AMS Device Manager	55	11.4.2	Подменю "Сумматор"	97
8.4.6	SIMATIC PDM	55	11.4.3	Выходные значения	98
8.4.7	Field Communicator 475	55	11.5	Адаптация измерительного прибора к рабочим условиям процесса	99
9	Системная интеграция	56	11.6	Выполнение сброса сумматора	99
9.1	Обзор файлов описания прибора	56	11.6.1	Функции параметра параметр "Управление сумматора"	100
9.1.1	Данные о текущей версии для прибора	56	11.6.2	Функции параметра параметр "Сбросить все сумматоры"	100
9.1.2	Программное обеспечение	56	11.7	Просмотр журналов данных	100
9.2	Передача измеряемых величин по протоколу HART	57	12	Диагностика, поиск и устранение неисправностей	103
9.2.1	Переменные прибора	58	12.1	Поиск и устранение общих неисправностей	103
9.3	Другие параметры настройки	58	12.2	Диагностическая информация на локальном дисплее	105
10	Ввод в эксплуатацию	61	12.2.1	Диагностическое сообщение	105
10.1	Функциональная проверка	61	12.2.2	Вызов мер по устранению ошибок	107
10.2	Включение измерительного прибора	61	12.3	Диагностическая информация в FieldCare или DeviceCare	108
10.3	Установка языка управления	61	12.3.1	Диагностические опции	108
10.4	Конфигурирование измерительного прибора	62	12.3.2	Просмотр рекомендаций по устранению проблем	109
10.4.1	Ввод названия прибора	63	12.4	Адаптация диагностической информации	109
10.4.2	Выбор и настройка среды измерения	64	12.4.1	Адаптация поведения диагностики	109
10.4.3	Настройка системных единиц измерения	65	12.4.2	Адаптация сигнала состояния	110
10.4.4	Настройка токового выхода	67	12.5	Обзор диагностической информации	111
10.4.5	Настройка импульсного/частотного/релейного выхода	69	12.6	Необработанные события диагностики	115
10.4.6	Настройка местного дисплея	74	12.7	Перечень сообщений диагностики	116
10.4.7	Настройка модификации выхода	76	12.8	Журнал регистрации событий	116
10.4.8	Настройка отсечки при низком расходе	79	12.8.1	Чтение журнала регистрации событий	116
10.4.9	Настройка обнаружения частичного заполнения трубы	80	12.8.2	Фильтрация журнала событий	117
10.5	Расширенная настройка	81	12.8.3	Обзор информационных событий	117
10.5.1	Выполнение настройки датчика	82			
10.5.2	Настройка сумматора	83			
10.5.3	Выполнение дополнительной настройки дисплея	85			

12.9	Сброс измерительного прибора	118
12.9.1	Функции меню параметр "Перезагрузка прибора"	118
12.10	Информация о приборе	119
12.11	Версия программного обеспечения	121
13	Техническое обслуживание	122
13.1	Задачи техобслуживания	122
13.1.1	Наружная очистка	122
13.1.2	Внутренняя очистка	122
13.2	Измерения и испытания по прибору	122
13.3	Служба поддержки Endress+Hauser	122
14	Ремонт	123
14.1	Общие указания	123
14.1.1	Принципы ремонта и переоборудования	123
14.1.2	Указания по ремонту и переоборудованию	123
14.2	Запасные части	123
14.3	Служба поддержки Endress+Hauser	124
14.4	Возврат	124
14.5	Утилизация	124
14.5.1	Демонтаж измерительного прибора	124
14.5.2	Утилизация измерительного прибора	125
15	Аксессуары	126
15.1	Аксессуары к прибору	126
15.1.1	Для преобразователя	126
15.1.2	Для датчика	127
15.2	Принадлежности для связи	127
15.3	Аксессуары для обслуживания	128
15.4	Системные компоненты	129
16	Технические характеристики	130
16.1	Применение	130
16.2	Принцип действия и архитектура системы	130
16.3	Входные данные	131
16.4	Выход	132
16.5	Источник питания	135
16.6	Рабочие характеристики	138
16.7	Монтаж	142
16.8	Окружающая среда	142
16.9	Процесс	143
16.10	Механическая конструкция	145
16.11	Управление	149
16.12	Сертификаты и свидетельства	150
16.13	Пакеты прикладных программ	153
16.14	Аксессуары	154
16.15	Вспомогательная документация	154
	Алфавитный указатель	156





1 Информация о документе

1.1 Функция документа





Это руководство по эксплуатации содержит информацию, необходимую на различных стадиях срока службы прибора: начиная с идентификации, приемки и хранения продукта, его монтажа, подсоединения, ввода в эксплуатацию и завершая устранением неисправностей, сервисным обслуживанием и утилизацией.

1.2 Используемые символы

1.2.1 Символы по технике безопасности

Символ	Значение
	ОПАСНО! Этот символ предупреждает об опасной ситуации. Допущение такой ситуации приведет к серьезным или смертельным травмам.
	ОСТОРОЖНО! Этот символ предупреждает об опасной ситуации. Допущение такой ситуации может привести к серьезным или смертельным травмам.
	ВНИМАНИЕ! Этот символ предупреждает об опасной ситуации. Допущение такой ситуации может привести к травмам небольшой и средней тяжести.
	УКАЗАНИЕ! Этот символ указывает на информацию о процедуре и на другие действия, которые не приводят к травмам.



1.2.2 Электротехнические символы

Символ	Значение
	Постоянный ток
	Переменный ток
	Постоянный и переменный ток
	Заземление Клемма заземления, которая еще до подключения уже заземлена посредством системы заземления.
	Защитное заземление (PE) Клемма, которая должна быть подсоединена к заземлению перед выполнением других соединений. Клеммы заземления расположены на внутренней и наружной поверхности прибора: <ul style="list-style-type: none"> ▪ Внутренняя клемма заземления служит для подключения защитного заземления к линии электропитания; ▪ Наружная клемма заземления служит для подключения прибора к системе заземления установки.





1.2.3 Справочно-информационные символы

Символ	Значение
	Беспроводная локальная сеть (WLAN) Обмен данными через беспроводную локальную сеть.

1.2.4 Символы для обозначения инструментов

Символ	Значение
	Плоская отвертка
	Шестигранный ключ
	Рожковый гаечный ключ

1.2.5 Описание информационных символов



Символ	Значение
	Разрешено Обозначает разрешенные процедуры, процессы или действия.
	Предпочтительно Обозначает предпочтительные процедуры, процессы или действия.
	Запрещено Обозначает запрещенные процедуры, процессы или действия.
	Подсказка Указывает на дополнительную информацию.
	Ссылка на документацию.
	Ссылка на страницу.
	Ссылка на рисунок.
	Указание, обязательное для соблюдения.
	Серия шагов.
	Результат действия.
	Помощь в случае проблемы.
	Внешний осмотр.

1.2.6 Символы на рисунках

Символ	Значение
1, 2, 3, ...	Номера пунктов
	Серия шагов
A, B, C, ...	Виды
A-A, B-B, C-C, ...	Разделы
	Взрывоопасная зона
	Безопасная среда (невзрывоопасная зона)
	Направление потока

1.3 Документация

-  Обзор связанной технической документации:
- *W@M Device Viewer* (www.endress.com/deviceviewer): введите серийный номер с заводской таблички;
 - *Endress+Hauser Operations App*: введите серийный номер с заводской таблички или просканируйте двумерный матричный код (QR-код) с заводской таблички.

 Подробный список отдельных документов и их кодов: →  154

1.3.1 Стандартная документация

Тип документа	Назначение и содержание документа
Техническое описание	Информация о технических характеристиках и комплектации прибора В документе содержатся технические характеристики прибора, а также обзор его комплектующих и дополнительного оборудования.
Краткое руководство по эксплуатации датчика	Информация по подготовке прибора к эксплуатации – часть 1 Краткое руководство по эксплуатации датчика предназначено для специалистов, ответственных за установку измерительного прибора. <ul style="list-style-type: none"> ▪ Приемка и идентификация изделия ▪ Хранение и транспортировка ▪ Монтаж
Краткое руководство по эксплуатации преобразователя	Информация по подготовке прибора к эксплуатации – часть 2 Краткое руководство по эксплуатации преобразователя предназначено для специалистов, ответственных за ввод в эксплуатацию, настройку и регулировку параметров измерительного прибора (до выполнения первого измерения). <ul style="list-style-type: none"> ▪ Описание изделия ▪ Монтаж ▪ Электрическое подключение ▪ Опции управления ▪ Системная интеграция ▪ Ввод в эксплуатацию ▪ Информация по диагностике
Описание параметров прибора	Справочник по параметрам Документ содержит подробное описание параметров меню управления Expert. Документ предназначен для лиц, работающих с прибором на протяжении всего срока службы и выполняющих его настройку.

1.3.2 Дополнительная документация для различных приборов

В зависимости от заказанного исполнения прибор поставляется с дополнительными документами: строго соблюдайте инструкции, приведенные в дополнительной документации. Дополнительная документация является неотъемлемой частью документации по прибору.

1.4 Зарегистрированные товарные знаки

HART®

Зарегистрированный товарный знак FieldComm Group, Остин, Техас, США.

TRI CLAMP®

Зарегистрированный товарный знак Ladish & Co., Inc., Кеноша, США.

2 Основные указания по технике безопасности

2.1 Требования к работе персонала

Требования к персоналу, выполняющему монтаж, ввод в эксплуатацию, диагностику и техобслуживание:

- ▶ Обученные квалифицированные специалисты должны иметь соответствующую квалификацию для выполнения конкретных функций и задач.
- ▶ Получить разрешение на выполнение данных работ от руководства предприятия.
- ▶ Ознакомиться с нормами федерального/национального законодательства.
- ▶ Перед началом работы внимательно ознакомиться с инструкциями, представленными в руководстве, с дополнительной документацией, а также с сертификатами (в зависимости от цели применения).
- ▶ Следовать инструкциям и соблюдать основные условия.

Обслуживающий персонал должен соответствовать следующим требованиям:

- ▶ Получить инструктаж и разрешение у руководства предприятия в соответствии с требованиями выполняемой задачи.
- ▶ Следовать инструкциям, представленным в данном руководстве.

2.2 Назначение

Назначение и рабочая среда

Измерительный прибор, описанный в данном кратком руководстве по эксплуатации, предназначен только для измерения расхода жидкостей и газов.

В зависимости от заказанного исполнения прибор также можно использовать для измерения в потенциально взрывоопасных, горючих, ядовитых и окисляющих средах.

Измерительные приборы, предназначенные для использования во взрывоопасных зонах, для гигиенических применений, а также для применений с повышенным риском, вызванным рабочим давлением, имеют соответствующую маркировку на заводской табличке.

Чтобы убедиться, что прибор остается в надлежащем состоянии в течение всего времени работы:

- ▶ Придерживайтесь указанного диапазона давления и температуры.
- ▶ Эксплуатируйте прибор в полном соответствии с данными на заводской табличке и общими условиями эксплуатации, приведенными в настоящем руководстве и в дополнительных документах;
- ▶ Проверьте, основываясь на данных заводской таблички, разрешено ли использовать прибор в опасных зонах (например, взрывозащита, безопасность резервуара под давлением);
- ▶ Используйте измерительный прибор только с теми средами, в отношении которых смачиваемые части прибора обладают достаточной стойкостью;
- ▶ Если измерительный прибор эксплуатируется при температуре, отличной от температуры окружающей среды, то необходимо обеспечить строгое соблюдение базовых условий, приведенных в сопутствующей документации по прибору;
→  8
- ▶ Обеспечьте постоянную защиту прибора от коррозии, вызываемой влиянием окружающей среды.

Использование не по назначению

Использование прибора не по назначению может привести к снижению уровня безопасности. Изготовитель не несет ответственности за повреждения, вызванные неправильным использованием прибора или использованием не по назначению.

⚠ ОСТОРОЖНО

Опасность разрушения в результате воздействия агрессивных, абразивных жидкостей или условий окружающей среды.

- ▶ Проверьте совместимость жидкости процесса с материалом датчика.
- ▶ Убедитесь, что все контактирующие с жидкостью материалы устойчивы к ее воздействию.
- ▶ Придерживайтесь указанного диапазона давления и температуры.

УВЕДОМЛЕНИЕ

Проверка критичных случаев:

- ▶ В отношении специальных жидкостей и жидкостей для очистки Endress+Hauser обеспечивает содействие при проверке коррозионной стойкости смачиваемых материалов, однако гарантии при этом не предоставляются, поскольку даже незначительные изменения в температуре, концентрации или степени загрязнения в условиях технологического процесса могут привести к изменению коррозионной стойкости.

Остаточные риски

⚠ ОСТОРОЖНО

Работа электронного модуля и воздействие продукта могут приводить к нагреву поверхностей. Риск получения ожога!

- ▶ При повышенной температуре жидкости обеспечьте защиту от прикосновения для предотвращения ожогов.

⚠ ОСТОРОЖНО

Опасность повреждения корпуса в результате разрыва измерительной трубки!

При разрушении измерительной трубки давление в корпусе датчика поднимется до рабочего давления процесса.

- ▶ Используйте разрывной диск.

⚠ ОСТОРОЖНО

Опасность выброса среды!

Для вариантов исполнения с разрывным диском: выброс среды под давлением может привести к травме или повреждению материалов.

- ▶ Соблюдайте необходимые меры предосторожности для предотвращения травм и повреждения материалов в случае срабатывания разрывного диска.

2.3 Техника безопасности на рабочем месте

При работе с прибором:

- ▶ в соответствии с федеральным/национальным законодательством персонал должен использовать средства индивидуальной защиты.

Во время проведения сварочных работ на трубопроводах:

- ▶ запрещается заземлять сварочный аппарат через измерительный прибор.

В случае работы с прибором мокрыми руками:

- ▶ вследствие повышения риска поражения электрическим током следует надевать перчатки.

2.4 Безопасность при эксплуатации

Опасность травмирования.

- ▶ При эксплуатации прибор должен находиться в технически исправном и отказоустойчивом состоянии.
- ▶ Ответственность за отсутствие помех при эксплуатации прибора несет оператор.

Модификация прибора

Несанкционированная модификация прибора запрещена и может привести к непредвиденным рискам.

- ▶ Если, несмотря на это, требуется модификация, обратитесь в компанию Endress+Hauser.

Ремонт

Условия непрерывной безопасности и надежности при эксплуатации:

- ▶ Проведение ремонта прибора только при наличии специального разрешения.
- ▶ Соблюдение федеральных/государственных нормативных требований в отношении ремонта электрических приборов.
- ▶ Использование только оригинальных запасных частей и аксессуаров Endress+Hauser.

2.5 Безопасность продукции

Благодаря тому, что прибор разработан в соответствии с передовой инженерно-технической практикой, он удовлетворяет современным требованиям безопасности, прошел испытания и поставляется с завода в состоянии, безопасном для эксплуатации.

Он отвечает основным стандартам безопасности и требованиям законодательства, как указано в «Декларации соответствия ЕС», и тем самым удовлетворяет требованиям нормативных документов ЕС. Endress+Hauser подтверждает указанное соответствие нанесением маркировки CE на прибор.

2.6 IT-безопасность

Гарантия изготовителя действует только при условии, что прибор смонтирован и эксплуатируется в соответствии с настоящим руководством по эксплуатации. Прибор имеет встроенные механизмы обеспечения защиты, предотвращающие внесение каких-либо непреднамеренных изменений в его настройки.

Оператор должен самостоятельно реализовать меры по IT-безопасности, дополнительно защищающие прибор и связанные с ним процессы обмена данными, в соответствии со стандартами безопасности, принятыми на конкретном предприятии.

2.7 IT-безопасность прибора

Прибор снабжен набором специальных функций, реализующих защитные меры на стороне оператора. Эти функции доступны для настройки пользователем и при правильном применении обеспечивают повышенную эксплуатационную безопасность. Обзор наиболее важных функций приведен в следующем разделе.

2.7.1 Защита доступа на основе аппаратной защиты от записи

Доступ для записи к параметрам прибора посредством местного дисплея или программного обеспечения (например, FieldCare, DeviceCare) можно деактивировать с помощью переключателя защиты от записи (DIP-переключателя на основной плате). При активированной аппаратной защите от записи параметры доступны только для чтения.

2.7.2 Защита от записи на основе пароля

Доступ к параметрам для записи можно защитить паролем.

Парольная защита блокирует доступ для записи к параметрам прибора посредством локального дисплея или другого средства управления, в том числе управляющих программ (таких как FieldCare, DeviceCare), и с функциональной точки зрения аналогична аппаратной защите от записи. Если используется служебный интерфейс CDI RJ-45, доступ для чтения также будет возможен только после ввода пароля.

Пользовательский код доступа

Доступ для записи к параметрам прибора посредством местного дисплея, или программного обеспечения (например FieldCare, DeviceCare) можно защитить произвольно задаваемым пользовательским кодом доступа (→  92).

При поставке прибор не имеет кода доступа, что соответствует значению 0000 (открыт).

Общие указания по использованию паролей

- Код доступа и сетевой ключ, установленные в приборе при поставке, следует изменить при вводе в эксплуатацию.
- При создании и управлении кодом доступа и сетевым ключом следуйте общим правилам создания надежных паролей.
- Ответственность за управление и аккуратное обращение с кодом доступа и сетевым ключом лежит на пользователе.
- Информация о настройке кода доступа и о действиях в случае утери пароля приведена в разделе "Защита от записи с помощью кода доступа" →  92

2.7.3 Доступ по цифровой шине

Описанные выше ограничения не влияют на циклическую связь по цифровой шине с вышестоящей системой (чтение и запись, в том числе передача измеренных значений, выполняются в обычном режиме).

3 Описание изделия

Измерительная система состоит из преобразователя и датчика.

Прибор доступен в компактном исполнении:

Преобразователь и датчик находятся в одном корпусе.

3.1 Конструкция изделия

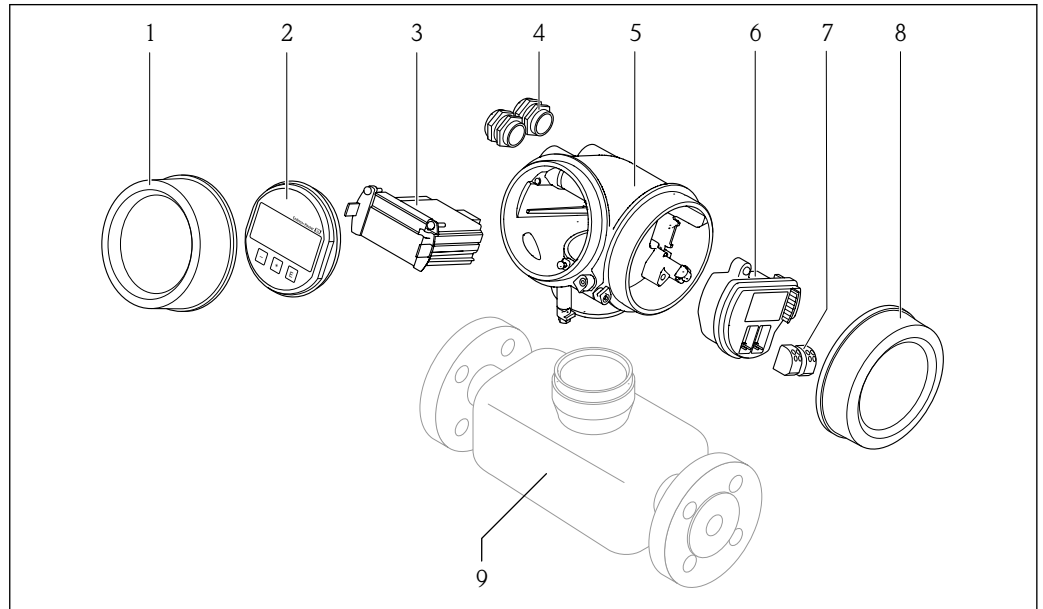

A0014056

1 Важные компоненты измерительного прибора

- 1 Крышка отсека электроники
- 2 Дисплей
- 3 Главный модуль электроники
- 4 Кабельные вводы
- 5 Корпус преобразователя (со встроенным модулем HistoROM)
- 6 Электронный модуль ввода/вывода
- 7 Клеммы (пружинные штепсельные клеммы)
- 8 Крышка клеммного отсека
- 9 Датчик

4 Приемка и идентификация изделия

4.1 Приемка

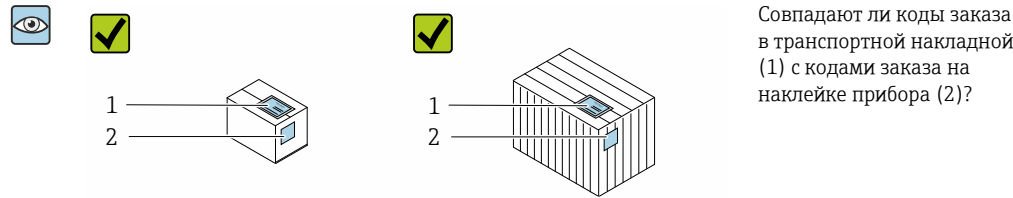

Совпадают ли коды заказа в транспортной накладной (1) с кодами заказа на наклейке прибора (2)?

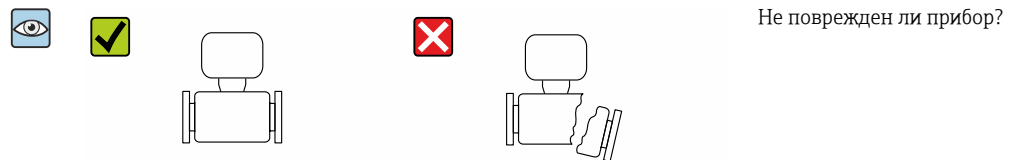
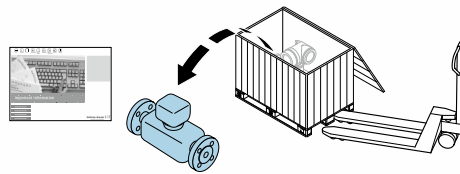

Не поврежден ли прибор?

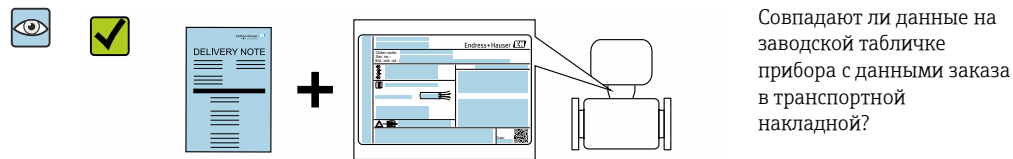

Совпадают ли данные на заводской табличке прибора с данными заказа в транспортной накладной?

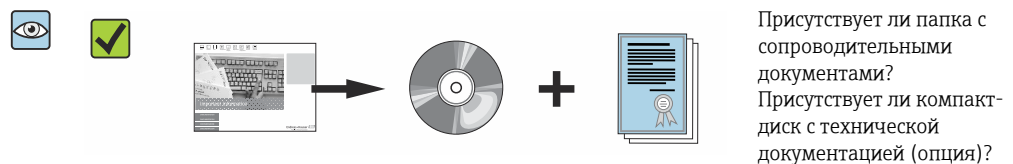

Присутствует ли папка с сопроводительными документами? Присутствует ли компакт-диск с технической документацией (опция)?



- i** При невыполнении одного из условий обратитесь в региональный офис продаж Endress+Hauser.
- Компакт-диск CD-ROM может не входить в комплект поставки некоторых вариантов исполнения прибора! Техническая документация доступна через Интернет или в приложении *Operations om Endress+Hauser*, см. раздел "Идентификация прибора" → 15.

4.2 Идентификация изделия

Для идентификации прибора доступны следующие варианты:

- Данные на заводской табличке;
- Код заказа с расшифровкой функций и характеристик прибора в накладной;
- Ввод серийных номеров, указанных на заводских табличках, в *W@M Device Viewer* (www.endress.com/deviceviewer): отображается вся информация об измерительном приборе;
- Ввод серийного номера с заводской таблички в *Endress+Hauser Operations App* или сканирование двумерного матричного кода (QR-кода) на заводской табличке с помощью *Endress+Hauser Operations App*: отображается вся информация о приборе.

Для получения информации о соответствующей технической документации см. следующие источники:

- Разделы «Дополнительная стандартная документация на прибор» →  8 и «Дополнительная документация для различных приборов» →  8;
- *W@M Device Viewer*: введите серийный номер с заводской таблички (www.endress.com/deviceviewer);
- Приложение *Operations on Endress+Hauser*: введите серийный номер с заводской таблички или просканируйте двумерный штрих-код (QR-код) на заводской табличке.

4.2.1 Заводская табличка преобразователя

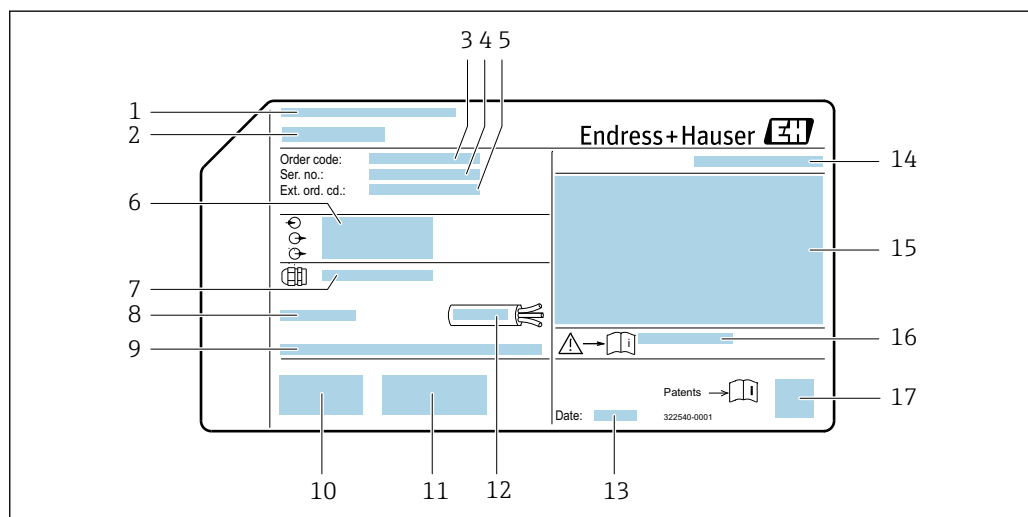

 2 Пример заводской таблички преобразователя

- 1 Место изготовления
- 2 Название преобразователя
- 3 Код заказа
- 4 Серийный номер (Ser. no.)
- 5 Расширенный код заказа (Ext. ord. cd.)
- 6 Данные электрического подключения, например, доступные входы и выходы, напряжение питания
- 7 Тип кабельных вводов
- 8 Допустимая температура окружающей среды (T_a)
- 9 Версия программного обеспечения (FW) и версия прибора (Dev.Rev.), заводские значения
- 10 Маркировка ЕС, C-Tick
- 11 Дополнительная информация об исполнении: сертификаты и нормативы
- 12 Допустимый температурный диапазон для кабеля
- 13 Дата изготовления: год-месяц
- 14 Степень защиты
- 15 Информация о сертификации по оценке взрывозащиты
- 16 Номер дополнительных документов, связанных с обеспечением безопасности →  155
- 17 Двумерный штрих-код

4.2.2 Заводская табличка датчика

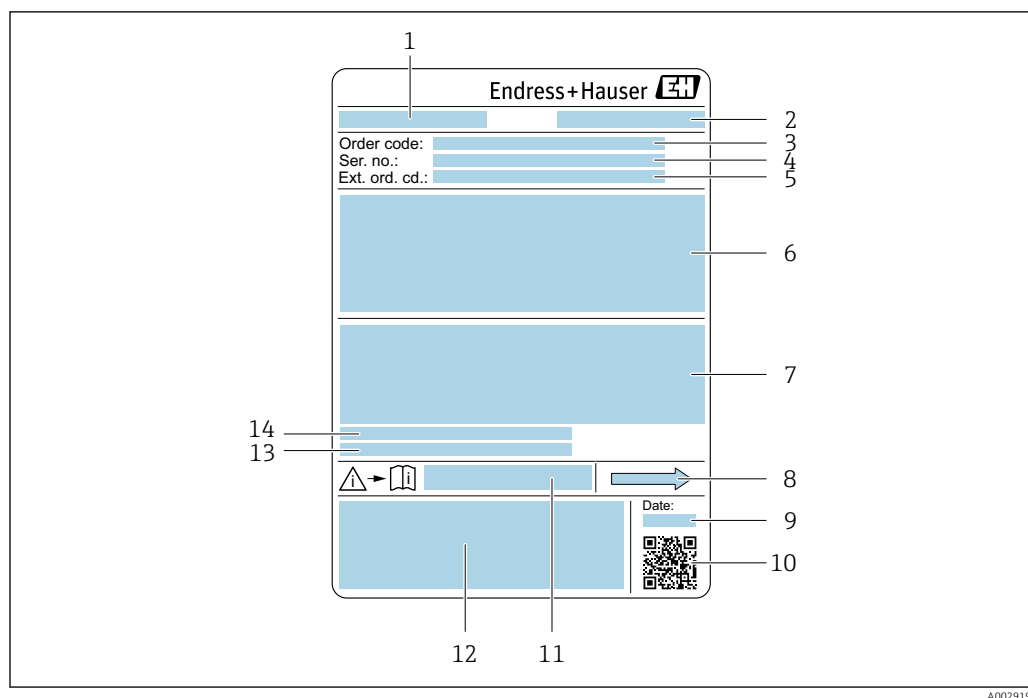

A0029199

3 Пример заводской таблички датчика

- 1 Название датчика
- 2 Место изготовления
- 3 Код заказа
- 4 Серийный номер (Ser. no.)
- 5 Расширенный код заказа (Ext. ord. cd.)
- 6 Номинальный диаметр датчика; номинальный диаметр/номинальное давление фланца; испытательное давление датчика; диапазон температур среды; материал измерительной трубки и вентильного блока; информация о датчике, например, диапазон давления для корпуса датчика, спецификация широкого диапазона плотности (специальная калибровка по плотности)
- 7 Информация о сертификате взрывозащиты, Директива для оборудования, работающего под давлением и степень защиты
- 8 Направление потока
- 9 Дата изготовления: год-месяц
- 10 Двумерный штрих-код
- 11 Номер сопроводительной документации, связанной с обеспечением безопасности
- 12 Маркировка CE, C-Tick
- 13 Шероховатость поверхности
- 14 Допустимая температура окружающей среды (T_a)



i Номер заказа

Повторный заказ измерительного прибора осуществляется с использованием кода заказа.

Расширенный код заказа

- Всегда содержит тип прибора (основное изделие) и основные технические характеристики (обязательные позиции).
- Из числа дополнительных спецификаций (дополнительных характеристик) в расширенный код заказа включают только те характеристики, которые имеют отношение к обеспечению безопасности и сертификации (например, LA). При заказе дополнительных спецификаций они указываются обобщенно с использованием символа-заполнителя # (например, #LA#).
- Если в составе заказанных дополнительных технических характеристик отсутствуют характеристики, имеющие отношение к обеспечению безопасности и сертификации, они отмечаются + символом-заполнителем (например, XXXXXX-ABCDE+).

4.2.3 Символы на измерительном приборе

Символ	Значение
	ПРЕДУПРЕЖДЕНИЕ! Данный символ предупреждает о наличии опасной ситуации. Если не предотвратить эту ситуацию, она может привести к серьезной или смертельной травме.
	Ссылка на документ Ссылка на соответствующую документацию о приборе.
	Соединение с защитным заземлением Контакт, который перед подключением любого другого оборудования следует подключить к системе заземления.

5 Хранение и транспортировка

5.1 Условия хранения

Хранение должно осуществляться с учетом следующих требований:

- ▶ Храните прибор в оригинальной упаковке, обеспечивающей защиту от ударов.
- ▶ Удаление защитных крышек или колпачков, установленных на соединениях к процессу, не допускается. Они предотвращают механическое повреждение поверхности уплотнений и проникновение загрязнений в измерительную трубку.
- ▶ Обеспечьте защиту от прямого солнечного света во избежание излишнего нагревания поверхности.
- ▶ Прибор должен храниться в сухом и не содержащем пыль месте.
- ▶ Хранение на открытом воздухе не допускается.

Температура при хранении → 📄 142

5.2 Транспортировка изделия

Транспортировать измерительный прибор к точке измерения следует в оригинальной упаковке.

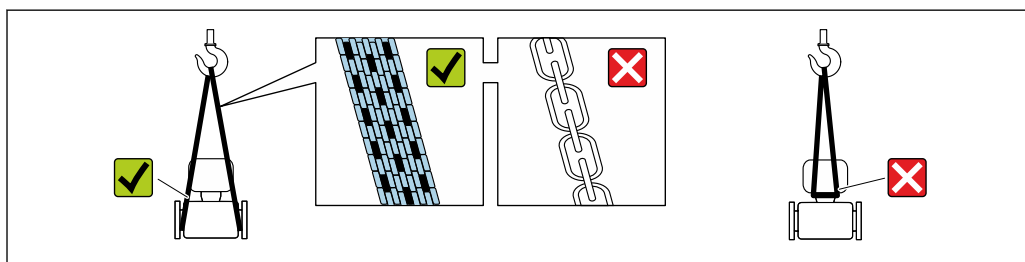

A0029252

- i** Удаление защитных крышек или колпачков, установленных на соединениях к процессу, не допускается. Они предотвращают механическое повреждение поверхности уплотнений и проникновение загрязнений в измерительную трубку.

5.2.1 Измерительные приборы без проушин для подъема

⚠ ОСТОРОЖНО

Центр тяжести измерительного прибора находится выше точек подвеса грузоподъемных строп.

Возможность травмы из-за выскальзывания измерительного прибора.

- ▶ Закрепите измерительный прибор для предотвращения его вращения или скольжения.
- ▶ Найдите значение массы, указанное на упаковке (на наклейке).

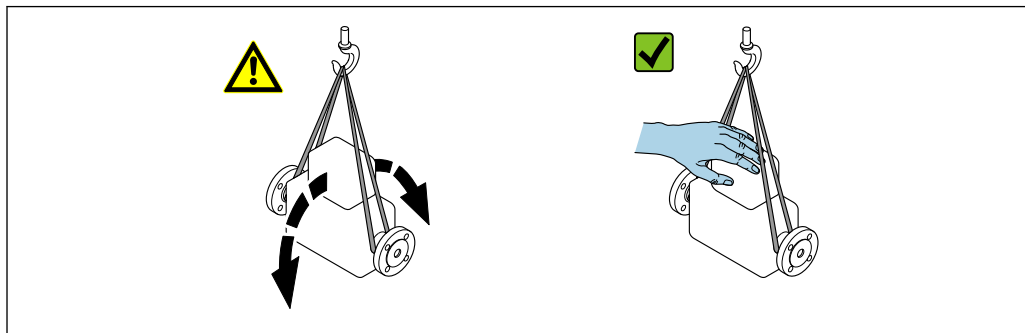

A0029214

5.2.2 Измерительные приборы с проушинами для подъема

⚠ ВНИМАНИЕ

Специальные инструкции по транспортировке приборов, оснащенных проушинами для подъема

- ▶ Для транспортировки прибора используйте только проушины для подъема, закрепленные на приборе или фланцах.
- ▶ В любой ситуации прибор должен быть закреплен не менее чем за две проушины.

5.2.3 Транспортировка с использованием грузоподъемника

При применении деревянных ящиков для транспортировки конструкция пола позволяет осуществлять погрузку с широкой или узкой стороны с помощью грузоподъемника.

5.3 Утилизация упаковки

Все упаковочные материалы экологически безопасны и полностью пригодны для вторичного использования:

- Вторичная упаковка измерительного прибора: полимерная растягивающаяся пленка, соответствующая директиве ЕС 2002/95/ЕС (RoHS).
- Упаковка:
 - деревянный ящик, переработка которого осуществляется в соответствии со стандартом ISPM 15, что подтверждается нанесением логотипа IPPC; или
 - картон, соответствующей Европейской директиве по упаковке 94/62EC; возможность переработки подтверждена путем нанесения символа RESY.
- Упаковка для перевозки морским транспортом (опция): деревянный ящик, переработка которого осуществляется в соответствии со стандартом ISPM 15, что подтверждается нанесением логотипа IPPC.
- Средства для переноса и монтажа:
 - Одноразовый пластмассовый поддон
 - Пластмассовые накладки
 - Пластмассовые клейкие полоски
- Подкладочный материал: упругая бумага

6 Монтаж

6.1 Условия монтажа

Специальные приспособления, например опоры, не требуются. Внешние воздействия поглощаются конструкцией прибора.

6.1.1 Монтажные позиции

Место монтажа

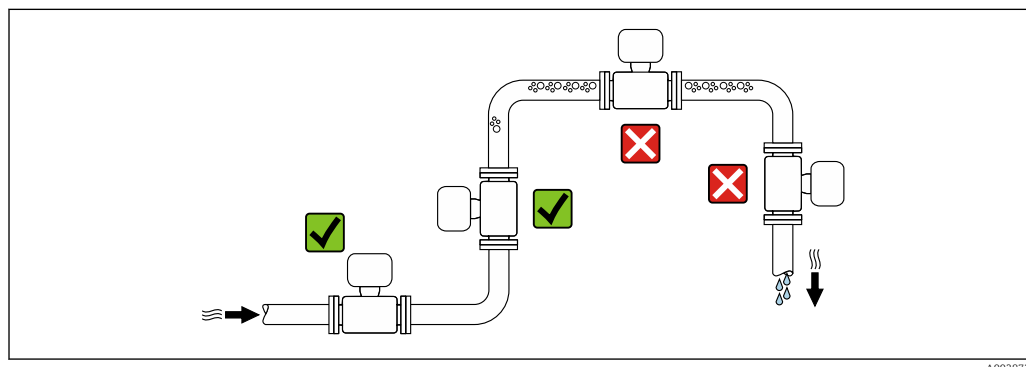

Скапливание пузырьков газа в измерительной трубе может привести к увеличению погрешности измерения. Поэтому не допускается монтаж измерительной системы в следующих точках трубопровода:

- В самой высокой точке трубопровода.
- Непосредственно перед свободным сливом из спускной трубы.

Монтаж в спускных трубах

Несмотря на вышеуказанные рекомендации, следующие варианты монтажа допускают монтаж расходомера в вертикальном трубопроводе. Использование ограничителей трубопровода или диафрагмы с поперечным сечением меньше номинального диаметра позволяет предотвратить опорожнение трубопровода и датчика в ходе измерения.

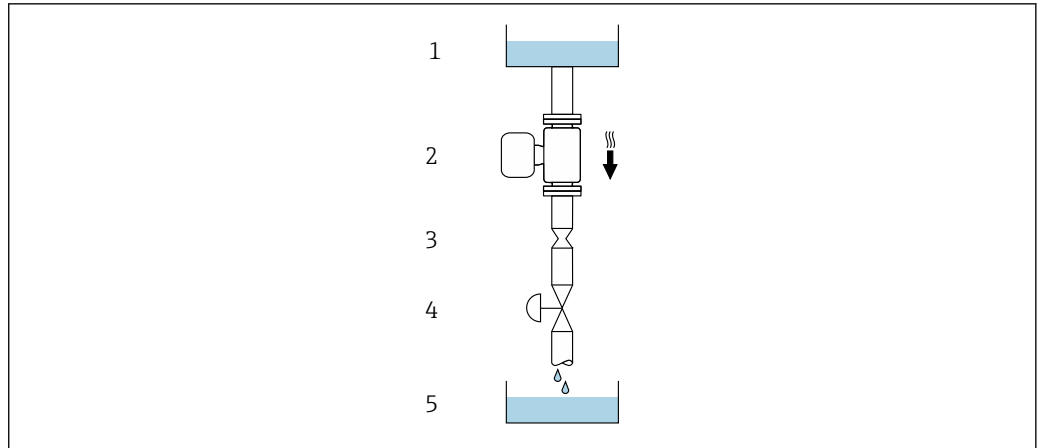

A0028773

4 **Монтаж в трубопроводе с нисходящим потоком (например, для дозирования)**

- 1 Питающий резервуар
- 2 Датчик
- 3 Плоская диафрагма, ограничитель трубопровода
- 4 Клапан
- 5 Дозировочный резервуар

DN		Диаметр: плоская диафрагма, ограничитель трубопровода	
[мм]	[дюйм]	[мм]	[дюйм]
8	3/8	6	0,24
15	1/2	10	0,40
25	1	14	0,55
40	1 1/2	22	0,87
50	2	28	1,10
80	3	50	1,97

Монтажные позиции

Для правильного монтажа датчика убедитесь в том, что направление стрелки заводской табличке датчика совпадает с направлением потока измеряемой среды (в трубопроводе).

Монтажные позиции		Рекомендуется
A	Вертикальная ориентация	 <input checked="" type="checkbox"/> <input checked="" type="checkbox"/>
B	Горизонтальная ориентация, преобразователь направлен вверх	 <input checked="" type="checkbox"/> <input checked="" type="checkbox"/> ¹⁾ Исключения: → 5, 22

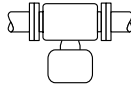
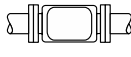
Монтажные позиции		Рекомендуется
C	Горизонтальная ориентация, преобразователь направлен вниз	 A0015590 ✓✓ ²⁾ Исключения: → 5, 22
D	Горизонтальная ориентация, преобразователь направлен вбок	 A0015592 ✗

- 1) В областях применения с низкими температурами процесса возможно понижение температуры окружающей среды. Для поддержания температуры окружающей среды не ниже минимально допустимой для преобразователя рекомендуется такая монтажная позиция прибора.
- 2) В областях применения с высокими температурами процесса возможно повышение температуры окружающей среды. Для поддержания температуры окружающей среды не выше максимально допустимой для преобразователя рекомендуется такая монтажная позиция прибора.

Если датчик устанавливается горизонтально и с изогнутой измерительной трубкой, то положение датчика следует выбрать в соответствии со свойствами жидкости.

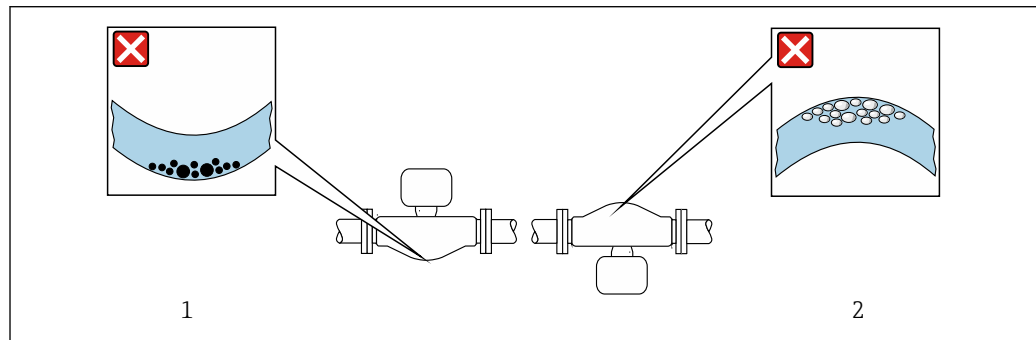

A0028774

5 Монтажная позиция датчика с изогнутой измерительной трубкой

- 1 Эта монтажная позиция не рекомендуется для работы с жидкостями, переносящими твердые частицы: риск скопления твердых частиц.
- 2 Эта монтажная позиция не рекомендуется для работы с жидкостями со свободным газом: риск скопления газа.

Входные и выходные участки

Если кавитация не возникает, принимать специальные меры для устранения возможной турбулентности из-за фитингов (клапаны, колена, Т-образные участки и т.д.) не требуется → 23.

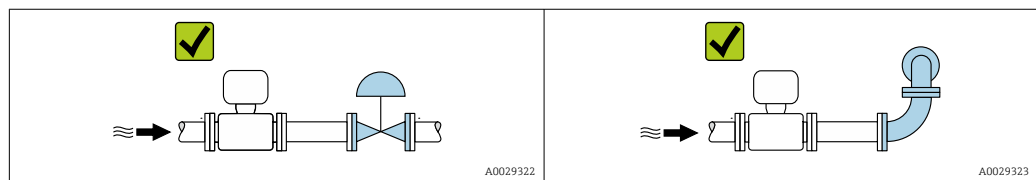

Размеры для установки

Данные о размерах и монтажных расстояниях прибора приведены в разделе "Механическая конструкция" документа "Техническое описание".

6.1.2 Требования на соответствие условиям окружающей среды и процесса

Диапазон температур окружающей среды

Измерительный прибор	-40 до +60 °C (-40 до +140 °F)
Читаемость местного дисплея	-20 до +60 °C (-4 до +140 °F) При температурах, выходящих за пределы этого диапазона, читаемость дисплея может понизиться.

- ▶ При эксплуатации вне помещений:
Предотвратите попадание на прибор прямых солнечных лучей, особенно в регионах с жарким климатом.

i Защитный козырек от атмосферных явлений можно заказать в Endress+Hauser.
→ 126.

Давление в системе

Важно не допускать возникновения кавитации, а также высвобождения газа, содержащегося в жидкости.

Кавитация возникает при падении давления ниже уровня давления паров:

- В жидкостях с низкой точкой кипения (таких как углеводороды, растворители, сжиженные газы);
- Во всасывающих трубопроводах.
- ▶ Убедитесь в том, что давление в системе достаточно высоко для предотвращения кавитации и выделения газов.

С этой целью рекомендуется установка в следующих местах:

- В самой низкой точке вертикального трубопровода;
- По направлению потока после насосов (отсутствует опасность образования вакуума).

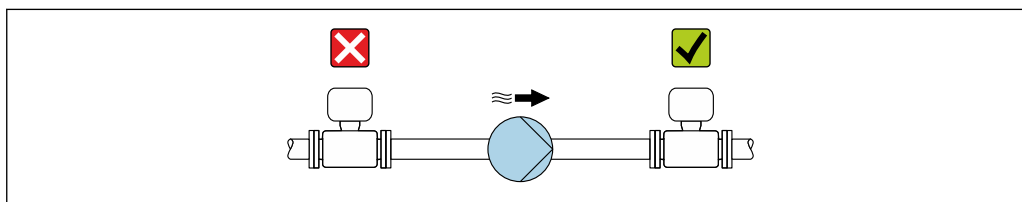

A0028777

Теплоизоляция

При работе с некоторыми жидкостями очень важно свести передачу тепла от датчика к преобразователю до низкого уровня. Для обеспечения требуемой теплоизоляции можно использовать широкий спектр материалов.

УВЕДОМЛЕНИЕ

Перегрев электроники по вине теплоизоляции!

- ▶ Рекомендованное монтажное положение: горизонтальный монтаж, корпус преобразователя направлен вниз.
- ▶ Не используйте изоляцию для корпуса преобразователя.
- ▶ Максимально допустимая температура снизу корпуса преобразователя: 80 °C (176 °F).
- ▶ Теплоизоляция с открытой удлинительной шейкой: удлинительная шейка не покрывается изоляцией. Для обеспечения оптимального рассеивания тепла рекомендуется не покрывать удлинительную шейку изоляцией.

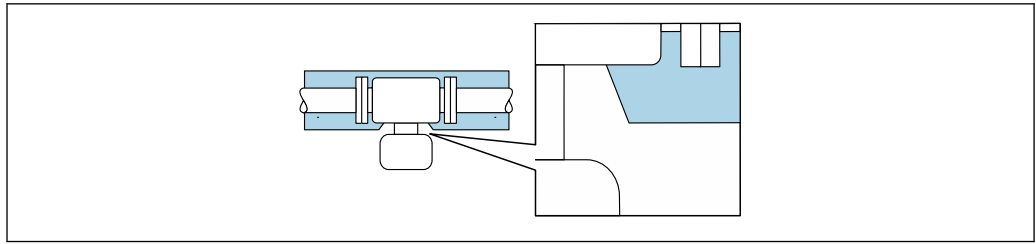

6 Теплоизоляция с открытой удлинительной шейкой

Обогрев

УВЕДОМЛЕНИЕ

Возможность перегрева электронного модуля вследствие повышения температуры окружающей среды!

- ▶ Соблюдайте ограничения в отношении максимальной допустимой температуры окружающей среды для преобразователя .
- ▶ В зависимости от температуры жидкости учитывайте требования к ориентации прибора при установке .

УВЕДОМЛЕНИЕ

Опасность перегрева при обогреве

- ▶ Убедитесь в том, что температура в нижней области корпуса преобразователя не превышает 80 °C (176 °F).
- ▶ Убедитесь в том, что в области горловины преобразователя обеспечена достаточная конвекция.
- ▶ Убедитесь в том, что достаточно большая площадь горловины преобразователя остается непокрытой. Непокрытая область играет роль радиатора и защищает электронную часть от перегрева и переохлаждения.

Способы обогрева

Если для той или иной жидкости необходимо предотвратить теплотери на датчике, можно применять следующие способы обогрева.

- Электрический обогрев, например с помощью ленточных нагревателей.
- Посредством трубопроводов, по которым проходит горячая вода или пар.
- С помощью нагревательных рубашек.

Использование электрической сетевой системы обогрева

Если обогрев регулируется фазовым углом или импульсными пакетами, магнитные поля оказывают влияние на результаты измерений (в том случае, если превышены максимальные значения, установленные стандартом EN (синусоида, 30 A/m)).

По этой причине датчик должен иметь магнитное экранирование: корпус датчика можно экранировать жестяными или электрическими пластинами без учета предпочтительного направления (например, V330-35A).

Пластина должна обладать следующими свойствами:

- Относительная магнитная проницаемость $\mu_r \geq 300$;
- Толщина листа $d \geq 0,35$ мм ($d \geq 0,014$ in).

Вибрации

Благодаря высокой частоте колебаний измерительных труб, вибрация технологической установки не мешает правильному функционированию измерительной системы.

6.1.3 Специальные инструкции по монтажу

Разрывной диск

Информация об этой процедуре: →  145.

ОСТОРОЖНО

Опасность выброса среды!

Выброс среды под давлением может привести к травме или повреждению материала.

- ▶ Соблюдайте необходимые меры предосторожности для предотвращения повреждений и опасности для персонала в случае срабатывания разрывного диска.
- ▶ Изучите информацию, приведенную на наклейке разрывного диска.
- ▶ В процессе монтажа прибора убедитесь, что нормальному функционированию и работе разрывного диска ничто не препятствует.
- ▶ Не используйте нагревательную рубашку.
- ▶ Удаление или повреждение разрывного диска запрещено.

Правильное положение разрывного диска обозначено на наклейке, находящейся на его задней стороне.

Транспортную упаковку необходимо снять.



Информация о размерах: см. раздел «Механическая конструкция» технического описания.

Существующие соединительные патрубки не предназначены для контроля над давлением или промывки, они применяются в качестве места установки разрывного диска.

В случае отказа разрывного диска можно вернуть в его внутреннюю резьбу сливное устройство, чтобы обеспечить слив выходящей среды.

Коррекция нулевой точки

Все измерительные приборы откалиброваны с использованием самых современных технологий. Калибровка осуществляется в нормальных условиях →  138. Ввиду этого, коррекция нулевой точки на месте эксплуатации, как правило, не требуется.

На основе опыта можно утверждать, что коррекцию нулевой точки рекомендуется выполнять только в следующих случаях:

- Для достижения максимальной точности измерения при малых значениях расхода.
- В случае экстремальных рабочих условий процесса (например, при очень высокой температуре процесса или высокой вязкости жидкости).

6.2 Монтаж измерительного прибора

6.2.1 Необходимые инструменты

Для электронного преобразователя

- Для поворота корпуса электронного преобразователя: рожковый гаечный ключ 8 мм.
- Для открытия зажимов: шестигранный ключ 3 мм.

Для датчика

Для монтажа фланцев и других присоединений к технологическому оборудованию: соответствующие монтажные инструменты

6.2.2 Подготовка измерительного прибора

1. Удалите всю оставшуюся транспортную упаковку.
2. Снимите с датчика все защитные крышки и колпачки.
3. Снимите наклейку с крышки отсека электронного модуля.

6.2.3 Монтаж измерительного прибора

⚠ ОСТОРОЖНО

Плохое уплотнение в месте присоединения к процессу представляет опасность!

- ▶ Убедитесь в том, что внутренний диаметр прокладок больше или равен внутреннему диаметру присоединений к процессу и трубопровода.
 - ▶ Убедитесь в том, что прокладки чистые и не имеют повреждений.
 - ▶ Установите прокладки надлежащим образом.
1. Убедитесь в том, что стрелка на заводской табличке датчика совпадает с направлением потока продукта.
 2. Установите измерительный прибор или разверните корпус преобразователя таким образом, чтобы кабельные вводы не были направлены вверх.

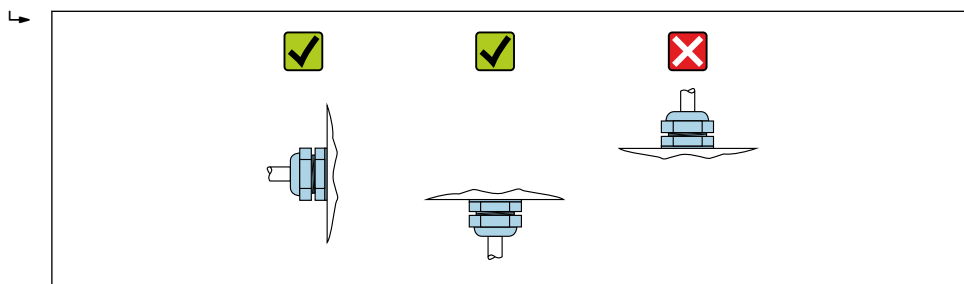

A0029263

6.2.4 Поворачивание корпуса электронного преобразователя

Для обеспечения доступа к клеммному отсеку или модулю дисплея можно повернуть корпус преобразователя.

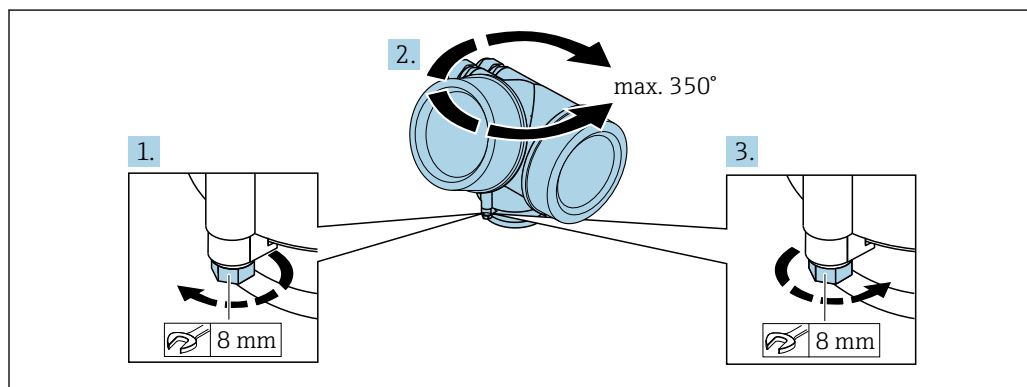

A0032242

1. Ослабьте крепежный винт.
2. Поверните корпус в требуемое положение.
3. Плотно затяните зажимной винт.

6.2.5 Поворачивание модуля дисплея

Для улучшения читаемости и повышения удобства модуль дисплея можно повернуть.

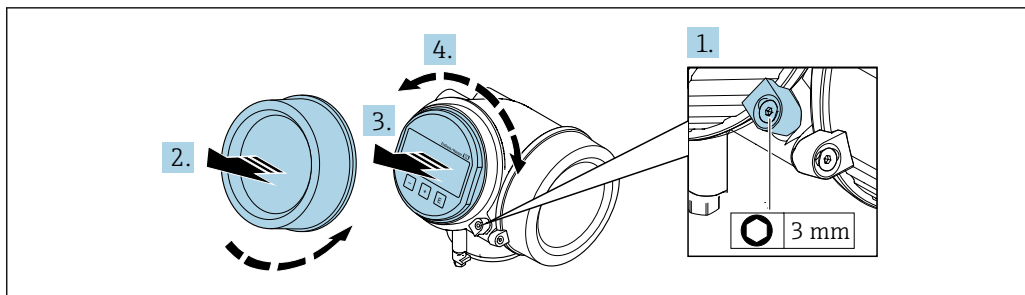

A0032238

1. Ослабьте зажим крышки отсека электронного модуля с помощью шестигранного ключа.
2. Отверните крышку отсека электронного модуля на корпусе преобразователя.
3. Опционально: извлеките модуль дисплея легким вращательным движением.
4. Поверните модуль дисплея в нужное положение: макс. $8 \times 45^\circ$ в каждом направлении.
5. Если модуль дисплея не извлечен:
закрепите модуль дисплея в требуемом положении.
6. Если модуль дисплея извлечен:
Поместите кабель в зазор между корпусом и основным блоком электронного модуля и установите блок дисплея в отсек электронного модуля до его фиксации.
7. Соберите электронный преобразователь в порядке, обратном разборке.

6.3 Проверка после монтажа

Не поврежден ли прибор (внешний осмотр)?	<input type="checkbox"/>
Измерительный прибор соответствует техническим характеристикам точки измерения? Пример: <ul style="list-style-type: none"> ▪ Температура процесса → 143 ▪ Рабочее давление (см. раздел «Кривые зависимости температура/давление» документа «Техническое описание») ▪ Температура окружающей среды ▪ Диапазон измерения 	<input type="checkbox"/>
Выбрана правильная ориентация датчика ? <ul style="list-style-type: none"> ▪ Соответствие типу датчика ▪ Соответствие температуре среды ▪ Соответствие свойствам среды (выделение газов, содержание твердых частиц) 	<input type="checkbox"/>
Стрелка на заводской табличке датчика соответствует направлению потока жидкости в трубопроводе → 21?	<input type="checkbox"/>
Выполнена правильная маркировка и идентификация точки измерения (внешний осмотр)?	<input type="checkbox"/>
Прибор защищен должным образом от осадков и прямых солнечных лучей?	<input type="checkbox"/>
Надежно ли затянуты крепежный винт и фиксатор?	<input type="checkbox"/>

7 Электрическое подключение

i На данном измерительном приборе не предусмотрен встроенный выключатель питания. Поэтому обеспечьте наличие подходящего выключателя или прерывателя цепи электропитания для быстрого отключения линии электроснабжения от сети при необходимости.

7.1 Условия соединения

7.1.1 Необходимые инструменты

- Для кабельных вводов: используйте соответствующие инструменты
- Для крепежного зажима: шестигранный ключ 3 мм
- Устройство для зачистки проводов
- При использовании многожильных кабелей: инструмент для обжима втулок на концах проводов
- Для отсоединения кабеля от клемм: шлицевая отвертка ≤ 3 мм (0,12 дюйм)

7.1.2 Требования к соединительному кабелю

Соединительные кабели, предоставляемые заказчиком, должны соответствовать следующим требованиям.

Электрическая безопасность

В соответствии с применимыми федеральными/национальными нормами.

Разрешенный диапазон температуры

- Необходимо соблюдать инструкции по монтажу, которые применяются в стране установки.
- Кабели должны быть пригодны для работы при предполагаемой минимальной и максимальной температуре.

Сигнальный кабель

Токовый выход 4...20 мА HART

Рекомендуется использовать экранированный кабель. Изучите схему заземления системы.

Токовый выход 4...20 мА

Подходит стандартный кабель.

Импульсный/частотный/релейный выход

Подходит стандартный кабель.

Диаметр кабеля

- Поставляемые кабельные вводы:
M20 \times 1,5 с кабелем ϕ 6 до 12 мм (0,24 до 0,47 дюйм)
- Пружинные клеммы с разъемом для исполнения прибора без встроенной защиты от перенапряжения: провода с поперечным сечением 0,5 до 2,5 мм² (20 до 14 AWG)
- Винтовые клеммы для исполнения прибора со встроенной защитой от перенапряжения: провода с поперечным сечением 0,2 до 2,5 мм² (24 до 14 AWG)

7.1.3 Назначение клемм

Преобразователь

Вариант подключения 4–20 мА HART с дополнительными выходами

<p style="text-align: center;">A0013570</p>	<p style="text-align: center;">A0018161</p>
<p>Максимальное количество клемм без встроенной защиты от перенапряжения</p>	<p>Максимальное количество клемм со встроенной защитой от перенапряжения</p>
<p>1 Выход 1 (пассивный): сетевое напряжение и передача сигнала 2 Выход 2 (пассивный): сетевое напряжение и передача сигнала 3 Клемма заземления для экрана кабеля</p>	

Код заказа «Выходной сигнал»	Количество клемм			
	Выход 1		Выход 2	
	1 (+)	2 (-)	3 (+)	4 (-)
Опция А	4–20 мА HART (пассивный)		–	
Опция В ¹⁾	4–20 мА HART (пассивный)		Импульсный/частотный/релейный выход (пассивный)	
Опция С ¹⁾	4–20 мА HART (пассивный)		Аналоговый сигнал 4–20 мА (пассивный)	

1) Всегда используется выход 1; выход 2 – дополнительный.

7.1.4 Требования к блоку питания

Сетевое напряжение

Преобразователь

Для каждого выхода требуется внешний источник питания.

Для доступных выходов применяются следующие значения сетевого напряжения.

Код заказа «Выход»	Минимальное напряжение на клеммах	Максимальное напряжение на клеммах
Опция А ¹⁾ ²⁾ : 4–20 мА HART	<ul style="list-style-type: none"> ■ Для 4 мА: $\geq 17,9$ В пост. тока ■ Для 20 мА: $\geq 13,5$ В пост. тока 	35 В пост. тока
Опция В ¹⁾ ²⁾ : 4–20 мА HART, импульсный/частотный/релейный выход	<ul style="list-style-type: none"> ■ Для 4 мА: $\geq 17,9$ В пост. тока ■ Для 20 мА: $\geq 13,5$ В пост. тока 	35 В пост. тока
Опция С ¹⁾ ²⁾ : 4–20 мА HART + аналоговый сигнал 4–20 мА	<ul style="list-style-type: none"> ■ Для 4 мА: $\geq 17,9$ В пост. тока ■ Для 20 мА: $\geq 13,5$ В пост. тока 	30 В пост. тока

- 1) Внешнее сетевое напряжение блока питания с нагрузкой.
- 2) Для исполнения прибора с местным дисплеем SD03: при использовании подсветки необходимо увеличить напряжение на клеммах на 2 В пост. тока.

Нагрузка

Нагрузка на токовый выход: 0 до 500 Ом, в зависимости от напряжения внешнего блока питания.

Расчет максимальной нагрузки

В зависимости от напряжения блока питания (U_S) необходимо соблюдать ограничение максимальной нагрузки (R_B), включая сопротивление кабеля, для обеспечения адекватного напряжения на клеммах прибора. При этом соблюдайте требования к минимальному напряжению на клеммах

- Для $U_S = 17,9$ до $18,9$ В: $R_B \leq (U_S - 17,9 \text{ В}): 0,0036 \text{ А}$
- Для $U_S = 18,9$ до 24 В: $R_B \leq (U_S - 13 \text{ В}): 0,022 \text{ А}$
- Для $U_S = \geq 24$ В: $R_B \leq 500 \text{ Ом}$

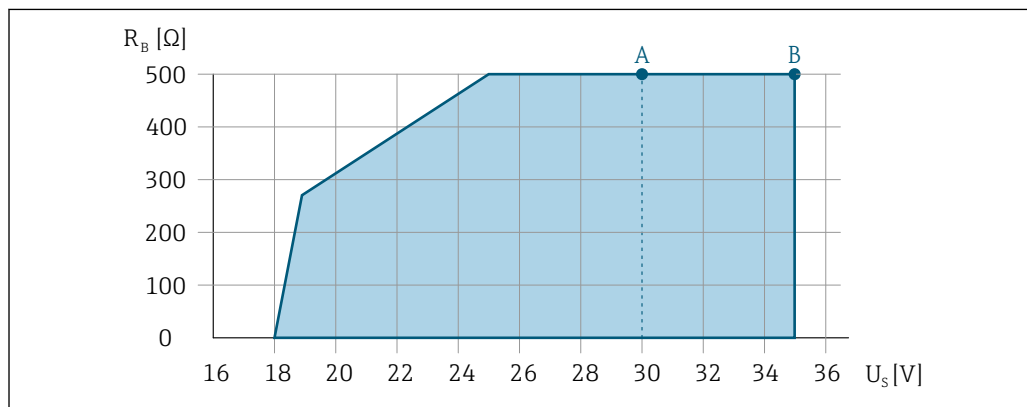

A0013563

- A Рабочий диапазон при использовании кода заказа «Выходной сигнал», опция А «4–20 мА HART»/опция В «4–20 мА HART, импульсный/частотный/релейный выход» с сертификатом Ex i и опция С «4–20 мА HART + аналоговый сигнал 4–20 мА»
- B Рабочий диапазон при использовании кода заказа «Выходной сигнал», опция А «4–20 мА HART»/опция В «4–20 мА HART, импульсный/частотный/релейный выход» для эксплуатации в безопасных зонах и с сертификатом Ex d

Пример расчета

Напряжение блока питания: $U_S = 19$ В.

Максимальная нагрузка: $R_B \leq (19 \text{ В} - 13 \text{ В}): 0,022 \text{ А} = 273 \text{ Ом}$.

7.1.5 Подготовка измерительного прибора

УВЕДОМЛЕНИЕ

Недостаточное уплотнение корпуса!

Возможно существенное снижение технической надежности измерительного прибора.

- ▶ Используйте подходящие кабельные уплотнители, соответствующие требуемой степени защиты.

1. Если установлена заглушка, удалите ее.
2. При поставке измерительного прибора без кабельных уплотнений: Подберите подходящее кабельное уплотнение для соответствующего соединительного кабеля.
3. При поставке измерительного прибора с кабельными уплотнениями: См. требования к соединительному кабелю →  28.

7.2 Подключение измерительного прибора

УВЕДОМЛЕНИЕ

Ограничение электрической безопасности в результате некорректного подключения!

- ▶ Работа по электрическому подключению должна выполняться только квалифицированными специалистами.
- ▶ Обеспечьте соблюдение федеральных/национальных норм и правил.
- ▶ Обеспечьте соблюдение местных правил техники безопасности на рабочем месте.
- ▶ Перед подсоединением дополнительных кабелей всегда подключайте сначала защитное заземление ⊕.
- ▶ При использовании в потенциально взрывоопасных средах изучите информацию, приведенную для прибора в специальной документации по взрывозащите.

7.2.1 Подключение преобразователя

Подключение через клеммы

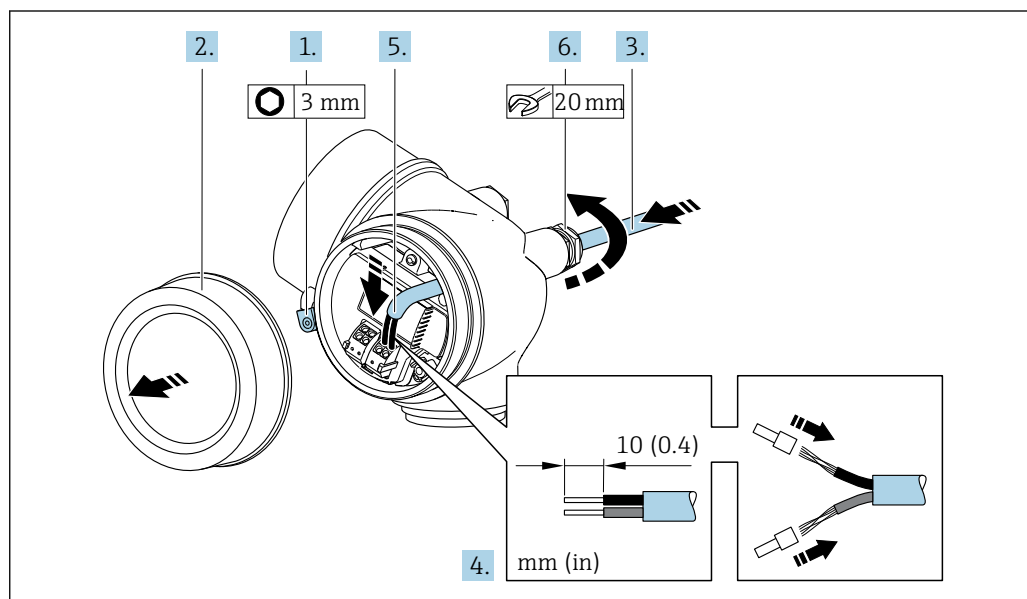

1. Освободите зажим крышки клеммного отсека.
2. Отверните крышку клеммного отсека.

3. Протолкните кабель через кабельный ввод. Чтобы обеспечить непроницаемое уплотнение, не удаляйте уплотнительное кольцо из кабельного ввода.
4. Зачистите концы кабелей. При использовании многожильных кабелей закрепите на концах обжимные втулки.
5. Подключите кабель в соответствии с назначением клемм. Для связи по протоколу HART: при соединении экрана кабеля с заземляющим зажимом соблюдайте схему заземления, принятую на предприятии.
6. **⚠ ОСТОРОЖНО**
При недостаточном уплотнении корпуса его степень защиты окажется ниже заявленной.
 - ▶ Заверните винт, не нанося смазку на резьбу. Резьба в крышке уже покрыта сухой смазкой.

Плотно затяните кабельные уплотнения.

7. Соберите электронный преобразователь в порядке, обратном разборке.

Отсоединение кабеля

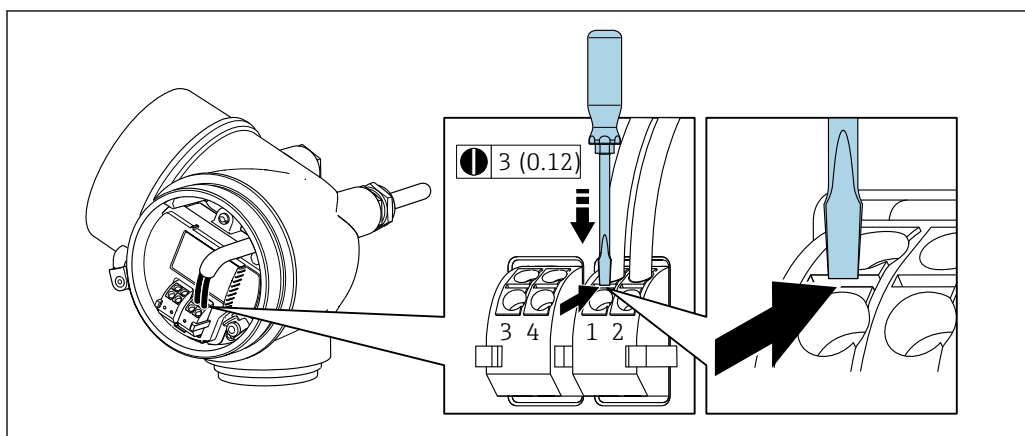

A0032240

- ▶ Для удаления кабеля из клеммы поместите шлицевую отвертку в углубление между двумя отверстиями для клемм и одновременно с этим вытягивайте конец кабеля из клеммы.

7.2.2 Обеспечение выравнивания потенциалов

Требования

Принятие специальных мер по выравниванию потенциалов не требуется.

-  Для приборов, предназначенных для использования во взрывоопасных зонах, соблюдайте указания, приведенные в документации по взрывозащищенному исполнению (XA).

7.3 Специальные инструкции по подключению

7.3.1 Примеры подключения

Токовый выход 4–20 мА HART

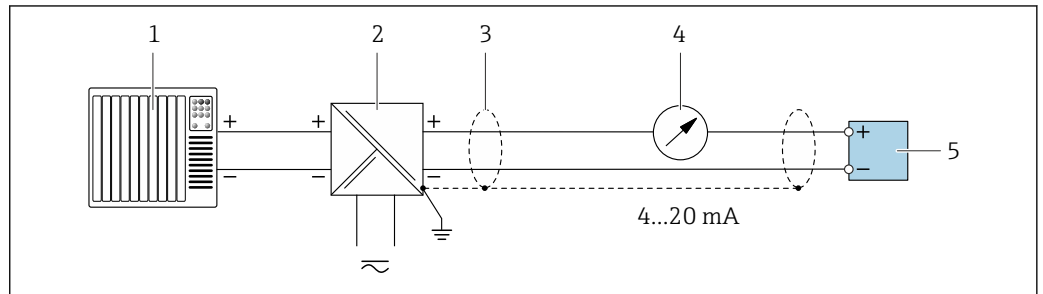

A0028762

7 Пример подключения для токового выхода 4...20 мА HART (пассивного)

- 1 Система автоматизации с токовым входом (например, ПЛК)
- 2 Электропитание
- 3 Экран кабеля: для выполнения требований по ЭМС необходимо заземление экрана кабеля с обоих концов; соблюдайте спецификацию кабелей
- 4 Аналоговый блок индикации; не допускайте превышения максимальной нагрузки
- 5 Преобразователь

Импульсный/частотный выход

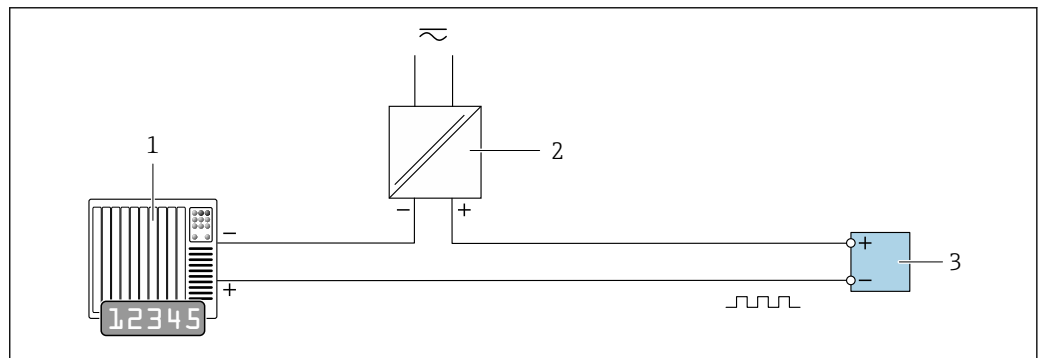

A0028761

8 Пример подключения для импульсного/частотного выхода (пассивного)

- 1 Система автоматизации с импульсным/частотным входом (например, ПЛК)
- 2 Блок питания
- 3 Преобразователь: соблюдайте требования к входным значениям

Релейный выход

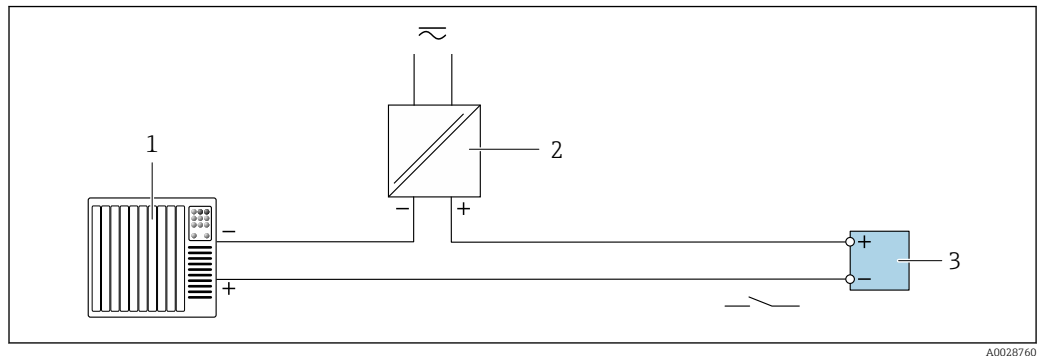

9 Пример подключения для релейного выхода (пассивного)

- 1 Система автоматизации с релейным входом (например, ПЛК)
- 2 Источник питания
- 3 Преобразователь: соблюдайте требования к входным значениям

Вход HART

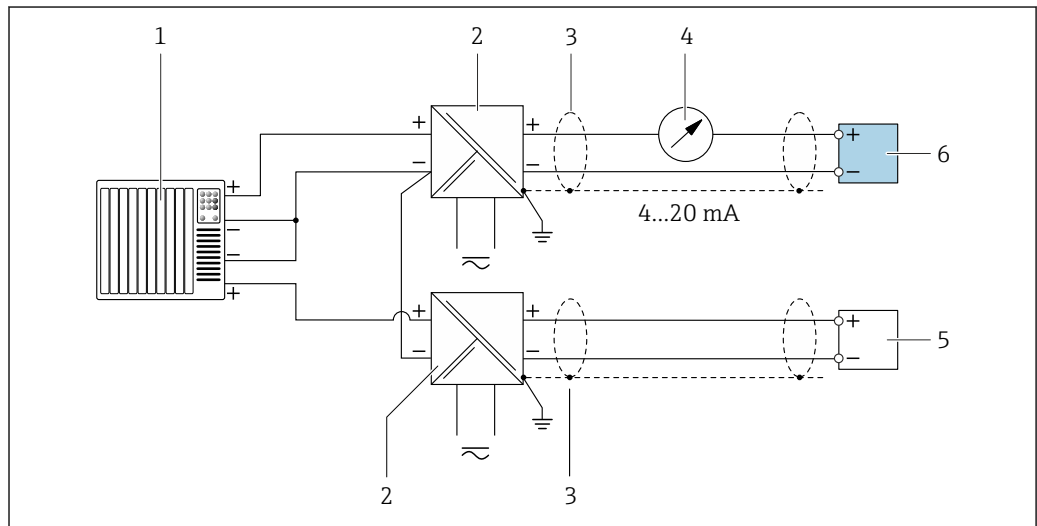

10 Пример подключения для входа HART с общим минусом (пассивного)

- 1 Система автоматизации с выходом HART (например, ПЛК)
- 2 Активный барьер искрозащиты для электропитания (например, RN221N)
- 3 Экран кабеля: для выполнения требований по ЭМС необходимо заземление экрана кабеля с обоих концов; соблюдайте спецификацию кабелей
- 4 Аналоговый блок индикации; не допускайте превышения максимальной нагрузки
- 5 Прибор для измерения давления (например Cerabar M, Cerabar S): см. требования
- 6 Преобразователь;

7.4 Обеспечение степени защиты

Измерительный прибор соответствует всем требованиям по степени защиты IP66/67, тип изоляции 4X.

Для гарантированного обеспечения степени защиты IP66/67 (тип изоляции 4X) после электрического подключения выполните следующие действия.

1. Убедитесь в том, что уплотнения корпуса чистые и закреплены правильно.
2. При необходимости просушите, очистите или замените уплотнения.
3. Затяните все винты на корпусе и прикрутите крышки.
4. Плотно затяните кабельные уплотнения.

5. Чтобы влага не могла попасть в кабельный ввод:
 Проложите кабель так, чтобы он образовал обращенную вниз петлю («водяную ловушку») перед кабельным вводом.

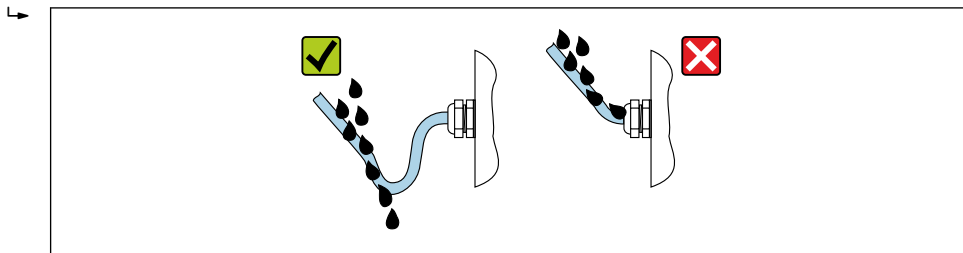

A0029278

6. Вставьте заглушки в неиспользуемые кабельные вводы.

7.5 Проверка после подключения

Измерительный прибор или кабели не повреждены (внешний осмотр)?	<input type="checkbox"/>
Используемые кабели соответствуют требованиям → 28?	<input type="checkbox"/>
Кабели уложены надлежащим образом (без натяжения)?	<input type="checkbox"/>
Все кабельные уплотнения установлены, плотно затянуты и герметичны? Кабель оснащен петлей для обеспечения водоотвода → 34?	<input type="checkbox"/>
В зависимости от исполнения прибора: все разъемы приборов плотно затянуты → 31?	<input type="checkbox"/>
Напряжение питания соответствует техническим требованиям, указанным на заводской табличке преобразователя ?	<input type="checkbox"/>
Правильно ли выполнено подключение к клеммам ?	<input type="checkbox"/>
При наличии напряжения питания: отображаются ли значения на дисплее?	<input type="checkbox"/>
Все крышки корпуса установлены и затянуты надлежащим образом?	<input type="checkbox"/>
Фиксатор затянут надлежащим образом?	<input type="checkbox"/>

8 Опции управления

8.1 Обзор опций управления

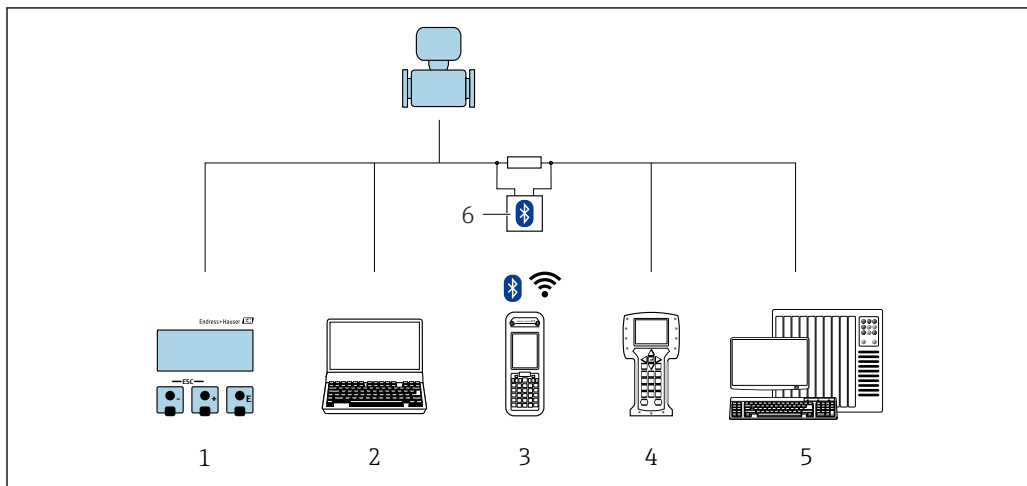

A0032226

- 1 Локальное управление с помощью дисплея
- 2 Компьютер с программным обеспечением (например, FieldCare, DeviceCare, AMS Device Manager, SIMATIC PDM)
- 3 Field Xpert SFX350 или SFX370
- 4 Field Communicator 475
- 5 Система управления (например, ПЛК)
- 6 Bluetooth-модем VIATOR с соединительным кабелем

8.2 Структура и функции меню управления

8.2.1 Структура меню управления

 Обзор экспертного раздела меню управления: документ "Описание параметров прибора", поставляемый в комплекте с прибором

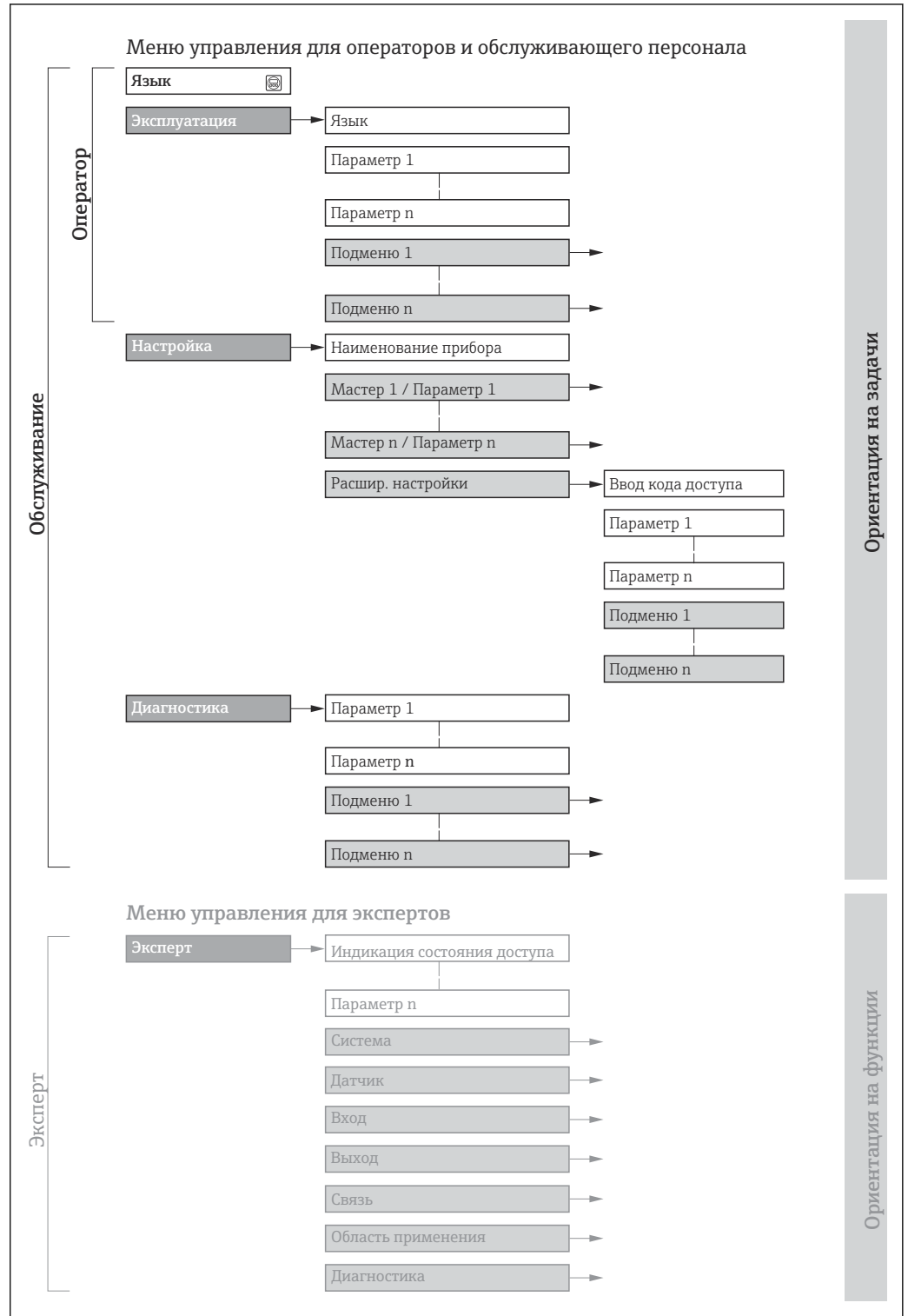

 11 Структурная схема меню управления

8.2.2 Принципы управления

Некоторые части меню присвоены определенным ролям пользователей (оператор, специалист по обслуживанию и т.д.). Каждая роль пользователя соответствует стандартным задачам в рамках жизненного цикла прибора.

Меню/параметр		Роль пользователя и задачи	Содержание/значение
Language	Ориентация на задачи	Роль "Оператор", "Техобслуживание" Задачи во время эксплуатации: <ul style="list-style-type: none"> Настройка основного экрана Чтение измеренных значений 	<ul style="list-style-type: none"> Установка языка управления Сброс и управление сумматорами
Настройки			<ul style="list-style-type: none"> Настройка основного экрана (в том числе формата отображения и контрастности дисплея) Сброс и управление сумматорами
Настройка		Роль "Техобслуживание" Ввод в эксплуатацию: <ul style="list-style-type: none"> Настройка измерения Настройка входов и выходов 	<p>Мастер настройки для быстрого ввода в эксплуатацию:</p> <ul style="list-style-type: none"> Настройка системных единиц измерения Установка продукта Настройка выходов Настройка основного экрана Установка модификации выхода Настройка отсечки при низком расходе Настройка распознавания частично и полностью пустой трубы <p>Расширенная настройка</p> <ul style="list-style-type: none"> Для более точной настройки измерений (адаптация к особым условиям измерения) Настройка сумматоров Настройка параметров WLAN Администрирование (установка кода доступа, сброс измерительного прибора)
Диагностика	Роль "Техобслуживание" Устранение сбоев: <ul style="list-style-type: none"> Диагностика и устранение ошибок процесса и ошибок прибора Моделирование измеренного значения 	<p>Включает в себя все необходимые параметры для обнаружения ошибок и анализа ошибок процесса и прибора:</p> <ul style="list-style-type: none"> Перечень сообщений диагностики Содержит до 5 текущих активных сообщений диагностики. Журнал событий Содержит сообщения о произошедших событиях. Информация о приборе Содержит информацию для идентификации прибора. Измеренное значение Содержит все текущие измеренные значения. Подменю Регистрация данных при заказанной опции "Расширенный HistoROM" Хранение и визуализация измеренных значений. Heartbeat Проверка функциональности прибора по требованию и документирование результатов поверки. Моделирование Используется для моделирования измеренных значений или выходных значений. 	

Меню/параметр		Роль пользователя и задачи	Содержание/значение
Эксперт	Ориентация на функции	Задачи, для выполнения которых требуются подробные знания о приборе: <ul style="list-style-type: none"> ▪ Ввод измерительного прибора в эксплуатацию в сложных условиях ▪ Оптимальная адаптация измерений к сложным условиям ▪ Детальная настройка интерфейса связи ▪ Диагностика ошибок в сложных случаях 	Содержит все параметры прибора и обеспечивает прямой доступ к ним по коду. Структура данного меню соответствует структуре функциональных блоков прибора: <ul style="list-style-type: none"> ▪ Система Содержит общие параметры прибора, не влияющие на измерение или интерфейс связи. ▪ Сенсор Настройка измерения. ▪ Вход Настройка входа. ▪ Выход Настройка выходов. ▪ Связь Настройка интерфейса цифровой связи. ▪ Применение Настройка функций, не относящихся непосредственно к измерению (например, сумматора). ▪ Диагностика Обнаружение ошибок, анализ процессов и ошибок прибора, моделирование для прибора и использование функции Heartbeat Technology.

8.3 Доступ к меню управления через локальный дисплей

8.3.1 Дисплей управления

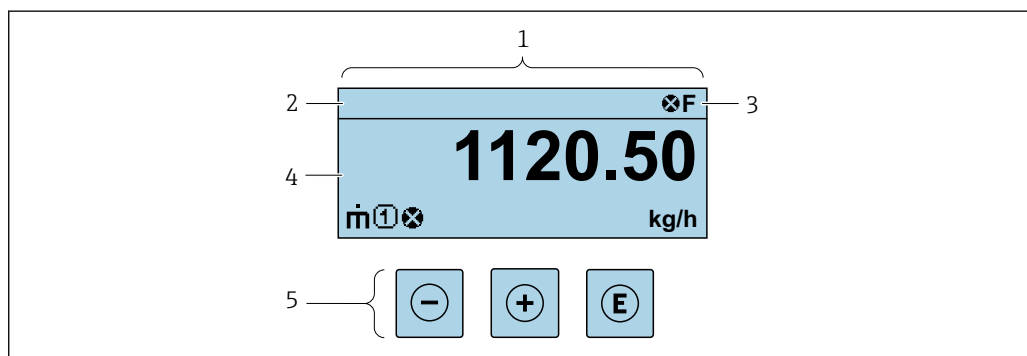

- 1 Дисплей управления
 2 Отметка прибора
 3 Зона состояния
 4 Зона индикации измеренных значений (4 строки)
 5 Элементы управления → 44

Строка состояния

В строке состояния (справа сверху) на дисплее отображаются следующие символы:







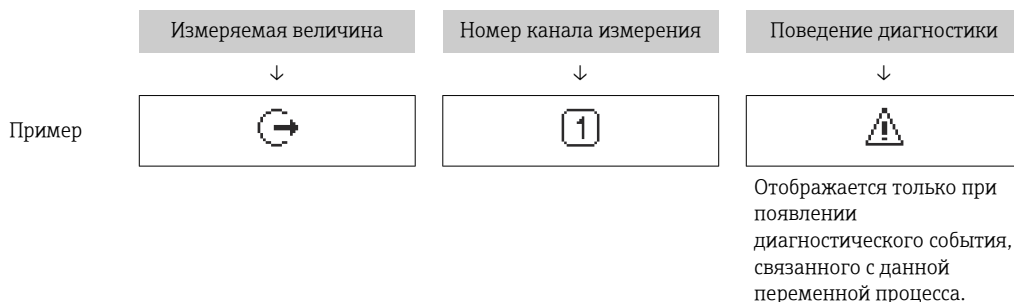

- Сигналы состояния → 105
 - **F**: Сбой
 - **S**: Проверка функционирования
 - **S**: Выход за пределы спецификации
 - **M**: Требуется техническое обслуживание
- Поведение диагностики → 106
 - **⊗**: Аварийный сигнал
 - **⚠**: Предупреждение
 - **🔒**: Блокировка (прибор заблокирован аппаратно)
 - **↔**: Связь (передача данных при дистанционном управлении)

Область индикации

Каждое измеренное значение в области индикации сопровождается символами определенных типов, отображаемыми перед этим значением и описывающими его параметры:



Измеренные значения



Символ	Значение
	Массовый расход
	<ul style="list-style-type: none"> ▪ Объемный расход ▪ Скорректированный объемный расход
	<ul style="list-style-type: none"> ▪ Плотность ▪ Приведенная плотность
	Температура
	Сумматор  Отображаемое значение сумматора соответствует текущему номеру канала измерения (из трех).
	Выход  Отображаемый номер канала измерения соответствует текущему номеру токового выхода (из двух).

Номера каналов измерения

Символ	Значение
	Канал измерения 1...4
Номер канала измерения отображается только при наличии более одного канала для одного и того же типа измеряемой величины (например, сумматоров 1...3).	

Поведение диагностики

Поведение диагностики относится к диагностическому событию, связанному с отображаемой измеряемой величиной.
 Информация о символах →  106

 Количество и способ отображения значений измеряемых величин можно настроить с помощью параметра параметр **Форматировать дисплей** (→  75).

8.3.2 Представление навигации

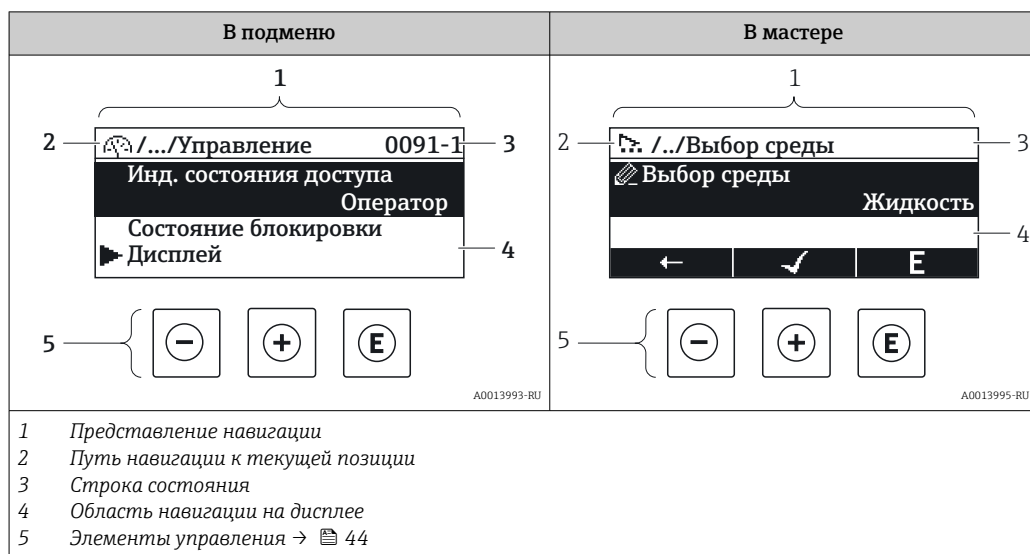

Путь навигации

Путь навигации (отображаемый в левом верхнем углу представления навигации) включает в себя следующие элементы:

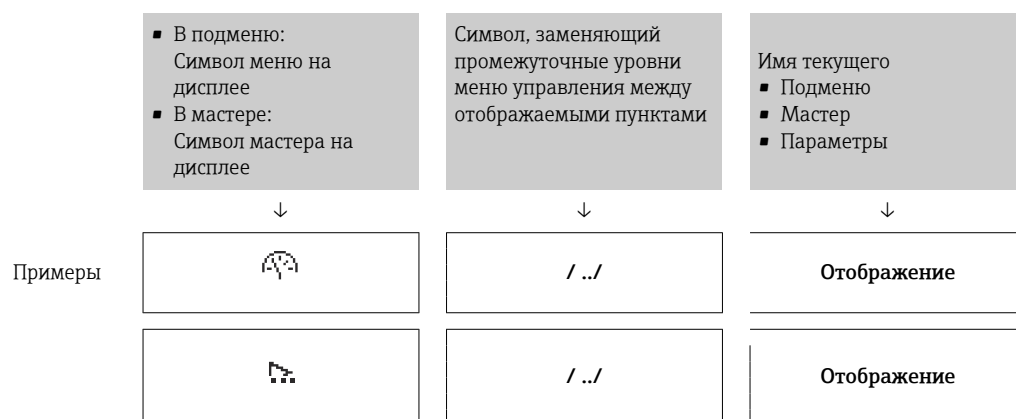

Дополнительную информацию о значках в меню см. в разделе "Область индикации" → 42





Строка состояния

В строке состояния (в правом верхнем углу представления навигации) отображаются следующие данные:





- В подменю
 - Код прямого доступа к параметру, на который выполнен переход (например, 0022-1)
 - При активном диагностическом событии – символ поведения диагностики и сигнал состояния
- В мастере
 - При активном диагностическом событии – символ поведения диагностики и сигнал состояния

- Информация по поведению диагностики и сигналам состояния → 105
- Информация о функциях и вводе кода прямого доступа → 47

Область индикации*Меню*

Символ	Значение
	Управление Вывод на экран: <ul style="list-style-type: none"> В меню после опции выбора "Управление" В левой части пути навигации в меню Управление
	Настройка Вывод на экран: <ul style="list-style-type: none"> В меню после опции выбора "Настройка" В левой части пути навигации в меню Настройка
	Диагностика Вывод на экран: <ul style="list-style-type: none"> В меню после опции выбора "Диагностика" В левой части пути навигации в меню Диагностика
	Эксперт Вывод на экран: <ul style="list-style-type: none"> В меню после опции выбора "Эксперт" В левой части пути навигации в меню Эксперт



Подменю, мастера, параметры

Символ	Значение
	Подменю
	Мастер
	Параметры в мастере  Символы отображения параметров в подменю не используются.

Блокировка

Символ	Значение
	Параметр заблокирован Если перед названием параметра отображается этот символ, то параметр заблокирован. <ul style="list-style-type: none"> Блокировка пользовательским кодом доступа Блокировка переключателем аппаратной блокировки

Использование мастера

Символ	Значение
	Переход к предыдущему параметру.
	Подтверждение значения параметра и переход к следующему параметру.
	Открытие параметра для редактирования.

8.3.3 Экран редактирования

Редактор чисел	Редактор текста
<p>1 — Экран редактирования</p> <p>2 — Область индикации вводимых значений</p> <p>3 — Маска ввода</p> <p>4 — Элементы управления → 44</p>	<p>1 — Экран редактирования</p> <p>2 — Область индикации вводимых значений</p> <p>3 — Маска ввода</p> <p>4 — Элементы управления → 44</p>

Маска ввода









В маске ввода редактора текста и редактора чисел допускается ввод следующих символов:

Редактор чисел





Символ	Значение
<div style="border: 1px solid black; border-radius: 5px; padding: 2px; display: inline-block;">0</div> ... <div style="border: 1px solid black; border-radius: 5px; padding: 2px; display: inline-block;">9</div>	Выбор чисел от 0 до 9.
<div style="border: 1px solid black; border-radius: 5px; padding: 2px; display: inline-block;">.</div>	Вставка десятичного разделителя в строку ввода.
<div style="border: 1px solid black; border-radius: 5px; padding: 2px; display: inline-block;">-</div>	Вставка символа минуса в строку ввода.
<div style="border: 1px solid black; border-radius: 5px; padding: 2px; display: inline-block;">✓</div>	Подтверждение выбора.
<div style="border: 1px solid black; border-radius: 5px; padding: 2px; display: inline-block;">←</div>	Перемещение курсора в строке ввода на одну позицию влево.
<div style="border: 1px solid black; border-radius: 5px; padding: 2px; display: inline-block;">X</div>	Отмена ввода без сохранения изменений.
<div style="border: 1px solid black; border-radius: 5px; padding: 2px; display: inline-block;">C</div>	Удаление всех введенных символов.

Редактор текста



Символ	Значение
<div style="border: 1px solid black; border-radius: 5px; padding: 2px; display: inline-block;">Aa1@</div>	Переключение <ul style="list-style-type: none"> ▪ Между верхним и нижним регистром букв ▪ Для ввода цифр ▪ Для ввода специальных символов
<div style="border: 1px solid black; border-radius: 5px; padding: 2px; display: inline-block;">ABC_</div> ... <div style="border: 1px solid black; border-radius: 5px; padding: 2px; display: inline-block;">XYZ</div>	Выбор букв от A до Z.





 	Выбор букв от A до Z.
 	Выбор специальных символов.
	Подтверждение выбора.
	Переход к выбору инструментов коррекции.
	Отмена ввода без сохранения изменений.
	Удаление всех введенных символов.

Коррекция символов в области 

Символ	Значение
	Удаление всех введенных символов.
	Перемещение курсора в строке ввода на одну позицию вправо.
	Перемещение курсора в строке ввода на одну позицию влево.
	Удаление одного символа слева от курсора в строке ввода.

8.3.4 Элементы управления

Кнопка управления	Значение
	<p>Кнопка "минус"</p> <p><i>В меню, подменю</i> Перемещение строки выбора вверх по списку выбора.</p> <p><i>В мастере настройки</i> Подтверждение значения параметра и переход к предыдущему параметру.</p> <p><i>В редакторе текста и чисел</i> На экране ввода: переместить курсор влево (назад).</p>
	<p>Кнопка "плюс"</p> <p><i>В меню, подменю</i> Перемещение строки выбора вниз по списку выбора.</p> <p><i>В мастере настройки</i> Подтверждение значения параметра и переход к следующему параметру.</p> <p><i>В редакторе текста и чисел</i> Перемещение строки выбора на экране ввода вправо (вперед).</p>

Кнопка управления	Значение
	<p>Кнопка ввода</p> <p><i>На дисплее управления</i></p> <ul style="list-style-type: none"> ■ При кратковременном нажатии кнопки открывается меню управления. ■ Нажатие кнопки в течение 2 с: открыть контекстное меню. <p><i>В меню, подменю</i></p> <ul style="list-style-type: none"> ■ Кратковременное нажатие кнопки: <ul style="list-style-type: none"> ■ Открытие выделенного меню, подменю или параметра. ■ Запуск мастера настройки. ■ Если открыта текстовая справка – закрытие справки по параметру. ■ Нажатие кнопки в течение 2 с при отображении параметра: Вызов текстовой справки по функции этого параметра (при ее наличии). <p><i>В мастере настройки</i></p> <p>Открытие параметра для редактирования.</p> <p><i>В редакторе текста и чисел</i></p> <ul style="list-style-type: none"> ■ Кратковременное нажатие кнопки: <ul style="list-style-type: none"> ■ Открытие выбранной группы. ■ Выполнение выбранного действия. ■ Нажатие кнопки в течение 2 с: подтверждение отредактированного значения параметра.
	<p>Комбинация кнопок для выхода (одновременное нажатие кнопок)</p> <p><i>В меню, подменю</i></p> <ul style="list-style-type: none"> ■ Кратковременное нажатие кнопки: <ul style="list-style-type: none"> ■ Выход с текущего уровня меню (переход на уровень выше). ■ Если открыта текстовая справка – закрытие справки по параметру. ■ Нажатие кнопки в течение 2 с: возврат к основному экрану ("основной режим"). <p><i>В мастере настройки</i></p> <p>Выход из мастера настройки (переход на уровень выше).</p> <p><i>В редакторе текста и чисел</i></p> <p>Закрытие редактора текста или редактора чисел без сохранения изменений.</p>
	<p>Комбинация кнопок "минус"/ввод (нажать и удерживать одновременно обе кнопки)</p> <p>Уменьшение контрастности (более высокая яркость).</p>
	<p>Комбинация кнопок "плюс"/ввод (нажать и удерживать одновременно обе кнопки)</p> <p>Увеличение контрастности (более темный).</p>
	<p>Комбинация кнопок "минус"/"плюс"/ввод (нажать и удерживать одновременно все кнопки)</p> <p><i>На дисплее управления</i></p> <p>Активация и снятие блокировки кнопок (только для модуля дисплея SD02).</p>

8.3.5 Открытие контекстного меню

С помощью контекстного меню можно быстро вызвать следующие пункты меню, находясь на основном экране:

- Настройка
- Дисплей резервного копирования конфигурации
- Моделирование



Вызов и закрытие контекстного меню

Исходное состояние: основной экран.

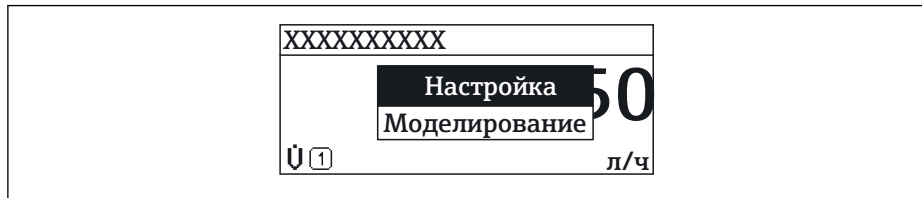

1. Нажмите  для 2 с.
↳ Появится контекстное меню.



A0017421-RU

2. Нажмите  +  одновременно.
↳ Контекстное меню закроется, появится основной экран.

Вызов и закрытие меню с помощью контекстного меню

1. Откройте контекстное меню.
2. Нажмите  для перехода к требуемому меню.
3. Нажмите  для подтверждения выбора.
↳ Откроется выбранное меню.

8.3.6 Навигация и выбор из списка

Для навигации по меню управления используются различные элементы управления. Путь навигации отображается в левой части заголовка. Перед отдельными меню выводятся значки. Эти же значки отображаются в заголовке при переходах по пунктам меню.

i Описание представления навигации с символами и элементами управления → 41

Пример. Выбор количества отображаемых измеренных значений "2 значения"

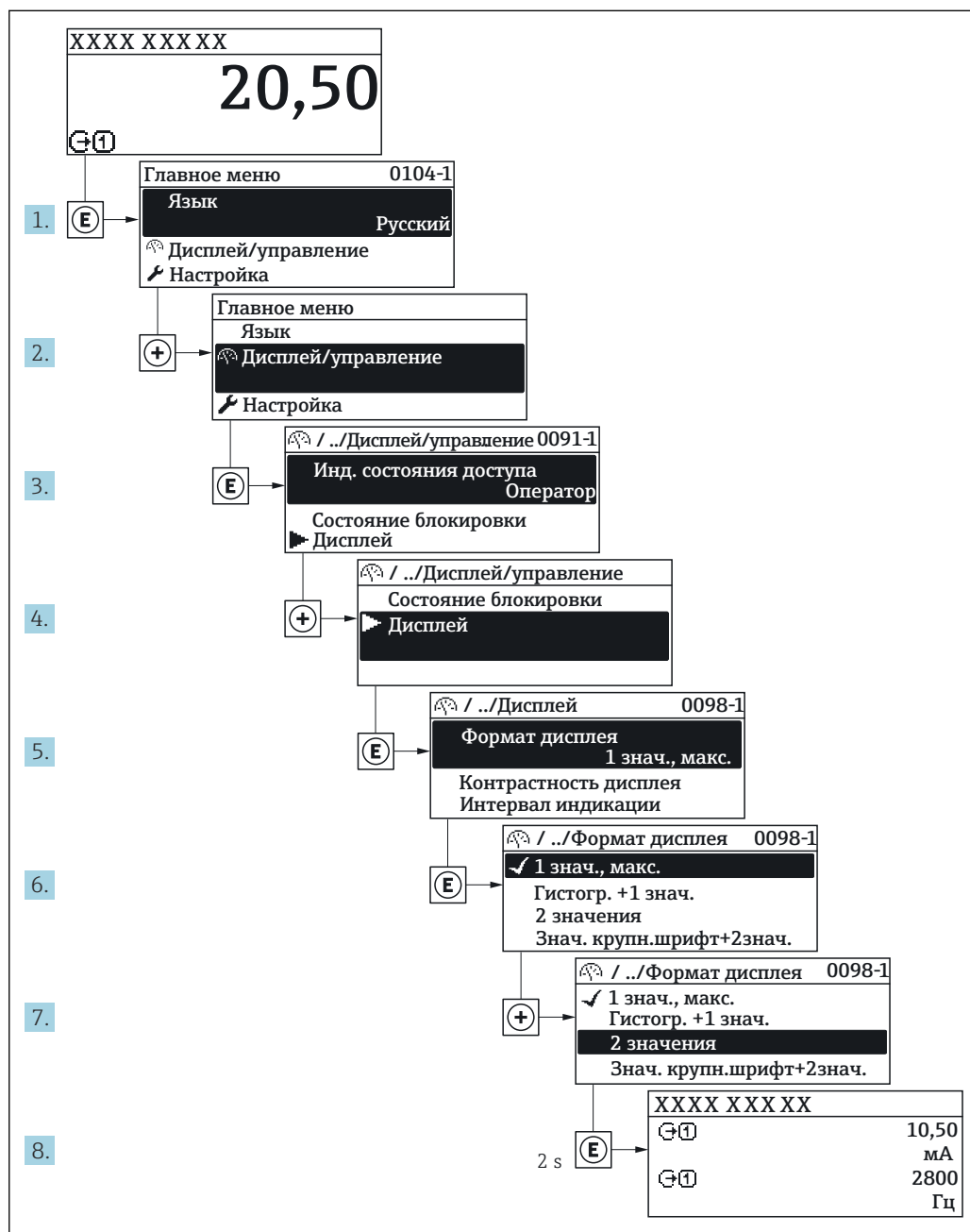

A0029562-RU

8.3.7 Прямой вызов параметра

У каждого параметра есть номер, обеспечивающий прямой доступ к этому параметру с локального дисплея. Для вызова требуемого параметра необходимо ввести этот код доступа в поле пункта параметр **Прямой доступ**.

Путь навигации

Эксперт → Прямой доступ

Код прямого доступа состоит из 5-значного (максимум) числа и номера канала, задающего канал переменной процесса, например: 00914-2. В представлении навигации номер канала выводится справа в заголовке выбранного параметра.

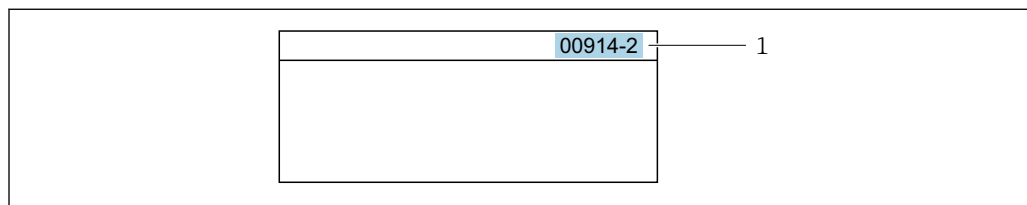

A0029414

1 Код прямого доступа

При вводе кода прямого доступа учитывайте следующее:

- Начальные нули в коде прямого доступа можно не вводить.
Пример: вместо "00914" достаточно ввести "914"
- Если номер канала не введен, то происходит автоматическое переключение на канал 1.
Пример: ввод 00914 → параметр **Назначить переменную процесса**
- Для перехода к каналу с другим номером: введите код прямого доступа с соответствующим номером канала.
Пример: ввод 00914-2 → параметр **Назначить переменную процесса**



Коды прямого доступа к параметрам приведены в документе "Описание параметров прибора" для данного прибора

8.3.8 Вызов справки

Ряд параметров имеет текстовую справку, которую можно вызвать из представления навигации. Справка содержит краткое описание назначения параметра, что способствует быстрому и безопасному вводу прибора в эксплуатацию.

Вызов и закрытие текстовой справки

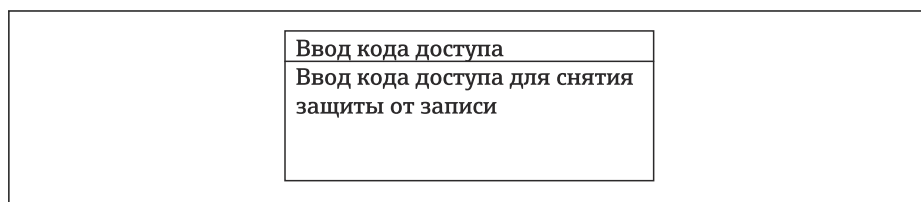

На дисплее отображается представление навигации, строка выбора находится на требуемом параметре.

1. Нажмите  для 2 с.
↳ Появится текстовая справка по выбранному параметру.



A0014002-RU

 12 Пример: текстовая справка по параметру "Ввод кода доступа"

2. Нажмите  +  одновременно.
↳ Текстовая справка закроется.

8.3.9 Изменение значений параметров

i Описание экрана редактирования, включая редакторы текста и чисел, с символами → 43, описание элементов управления → 44

Пример. Изменение названия прибора в параметре "Описание обозначения" с 001-FT-101 на 001-FT-102

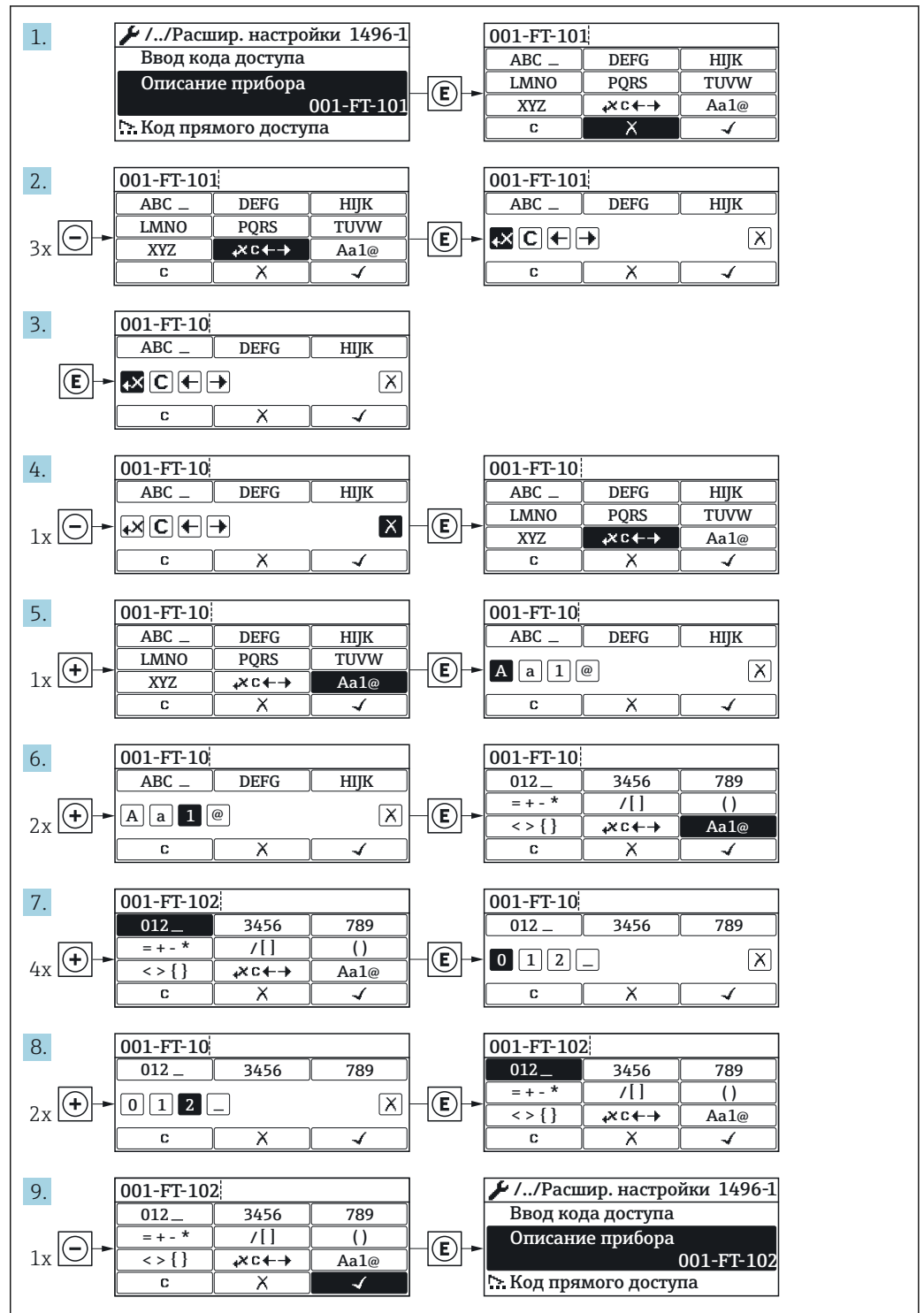

A0029563-RU

Если введенное значение выходит за допустимый диапазон, появится соответствующее предупреждение.

<p>Ввод кода доступа Недейств. знач.ввода / вне диап. Мин.:0 Макс.:9999</p>
--

A0014049-RU

8.3.10 Роли пользователей и соответствующие полномочия доступа

Если установлен пользовательский код доступа, то роли пользователя "Оператор" и "Техобслуживание" будут иметь различные права доступа для записи параметров. За счет этого обеспечивается защита настроек устройства от несанкционированного доступа с локального дисплея .

Определение авторизации доступа для ролей пользователей

Новый прибор, поставленный с завода, не содержит определенного кода доступа. Доступ к прибору (как для чтения, так и для записи) авторизован без ограничений и соответствует роли пользователя "Техобслуживание".

- ▶ Установка кода доступа.
 - ↳ Роль пользователя "Оператор" добавляется к роли пользователя "Техобслуживание" и имеет определенные особенности. Эти роли имеют различную авторизацию доступа.

Авторизация доступа к параметрам: роль пользователя "Техобслуживание"

Состояние кода доступа	Доступ для чтения	Доступ для записи
Код доступа не определен (заводская настройка).	✓	✓
После определения кода доступа.	✓	✓ ¹⁾

1) Пользователь получает доступ для записи только после ввода кода доступа.



Авторизация доступа к параметрам: роль пользователя "Оператор"

Состояние кода доступа	Доступ для чтения	Доступ для записи
После определения кода доступа.	✓	-- ¹⁾

1) Некоторые параметры доступны для редактирования независимо от наличия установленного кода доступа, т.е. для них не действует защита от записи, поскольку на измерение они не влияют. См. раздел "Защита от записи с помощью кода доступа"

i Роль, под которой пользователь работает с системой в данный момент, обозначается в параметре **Параметр Отображение статуса доступа**. Путь навигации: Настройки → Отображение статуса доступа

8.3.11 Деактивация защиты от записи с помощью кода доступа

Если перед параметром на локальном дисплее отображается символ , параметр защищен от записи пользовательским кодом доступа, и его изменение с помощью локального дисплея в данный момент недоступно →  92.

Деактивация блокировки доступа для записи с использованием локального управления производится путем ввода пользовательского кода доступа в пункте параметр **Ввести код доступа** посредством соответствующей опции доступа.

1. После нажатия кнопки  появится запрос на ввод кода доступа.

2. Введите код доступа.
 - ↳ Символ  перед параметрами исчезнет, доступ к параметрам, ранее защищенным от записи, будет восстановлен.

8.3.12 Активация и деактивация блокировки кнопок

Блокировка кнопок позволяет закрыть доступ ко всему меню управления при помощи локального управления. В результате навигация по меню управления или изменение значений отдельных параметров становятся невозможными. Пользователи смогут лишь просматривать измеренные значения на основном экране.

Блокировка кнопок включается и отключается через контекстное меню.

Включение блокировки кнопок

-  **Только для дисплея SD03**
Блокировка кнопок включается автоматически:
 - Если с прибором не производилось никаких действий посредством дисплея в течение 1 мин.
 - При каждом перезапуске прибора.

Ручная активация блокировки кнопок:

1. Прибор находится в режиме отображения измеренных значений.
Нажмите  с удержанием не менее 2 секунд.
 - ↳ Появится контекстное меню.
2. В контекстном меню выберите опцию **Блокировка кнопок вкл.**
 - ↳ Блокировка кнопок активирована.

-  Если пользователь попытается войти в меню управления при активной блокировке кнопок, появится сообщение **Блокировка кнопок вкл.**

Снятие блокировки кнопок

1. Блокировка кнопок активирована.
Нажмите  с удержанием не менее 2 секунд.
 - ↳ Появится контекстное меню.
2. В контекстном меню выберите опцию **Блокировка кнопок выкл.**
 - ↳ Блокировка кнопок будет снята.

8.4 Доступ к меню управления посредством управляющей программы

Структура меню управления в управляющих программах аналогична структуре при использовании локального дисплея.

8.4.1 Подключение управляющей программы

По протоколу HART

Этот интерфейс передачи данных доступен в исполнениях прибора с выходом HART.

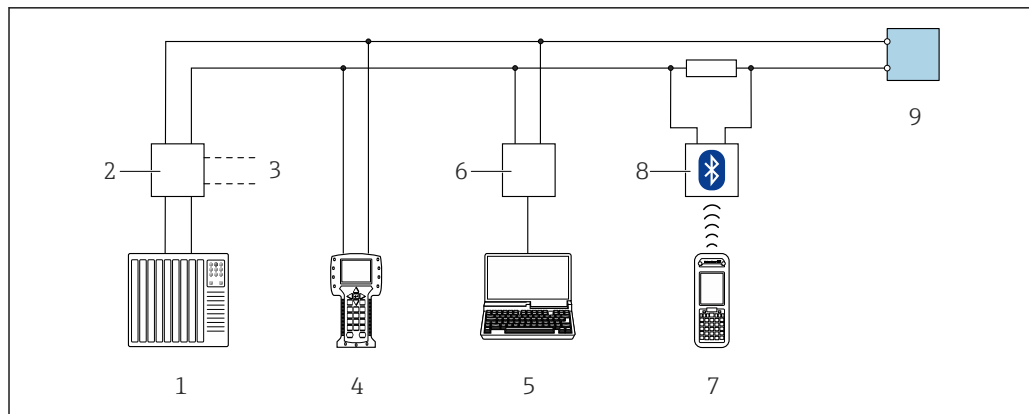

A0028746

13 Варианты дистанционного управления по протоколу HART (пассивный режим)

- 1 Система управления (например, ПЛК)
- 2 Блок питания преобразователя, например, RN22 1N (с резистором линий связи)
- 3 Подключение для Commbox FXA195 и Field Communicator 475
- 4 Field Communicator 475
- 5 Компьютер с веб-браузером (например, Internet Explorer) для доступа к компьютерам с установленной управляющей программой (например, FieldCare, DeviceCare, AMS Device Manager, SIMATIC PDM) с COM DTM "CDI Communication TCP/IP"
- 6 Commbox FXA195 (USB)
- 7 Field Xpert SFX350 или SFX370
- 8 Bluetooth-модем VIATOR с соединительным кабелем
- 9 Преобразователь;

Через сервисный интерфейс (CDI)

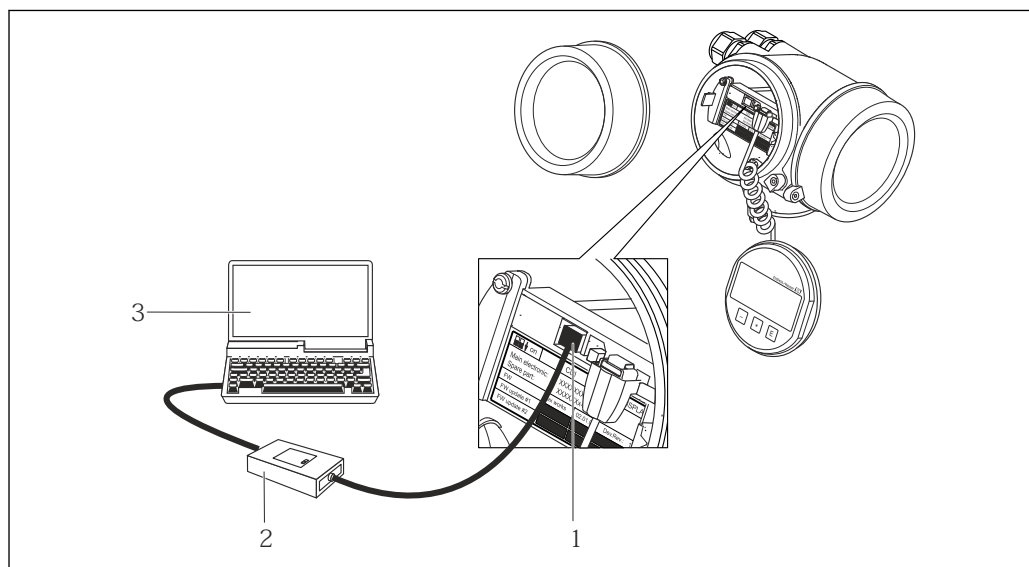

A0014019

- 1 Сервисный интерфейс (CDI = Common Data Interface, единый интерфейс данных Endress+Hauser) измерительного прибора
- 2 Commbox FXA291
- 3 Компьютер с программным обеспечением FieldCare с COM DTM CDI Communication FXA291

8.4.2 Field Xpert SFX350, SFX370

Диапазон функций

Field Xpert SFX350 и Field Xpert SFX370 – переносные компьютеры, предназначенные для ввода приборов в эксплуатацию и их техобслуживания. Они обеспечивают

эффективную настройку и диагностику устройств HART и FOUNDATION Fieldbus в **безопасных** (SFX350, SFX370) и **взрывоопасных зонах** (SFX370).



Для получения дополнительной информации см. руководство по эксплуатации VA01202S

Способ получения файлов описания прибора

См. информацию →  56

8.4.3 FieldCare

Функции

Инструментальное средство Endress+Hauser для управления парком приборов на базе стандарта FDT. С его помощью можно удаленно настраивать все интеллектуальные приборы в системе и управлять ими. Кроме того, получаемая информация о состоянии обеспечивает эффективный мониторинг состояния приборов.

Доступ через:

- Протокол HART
- Служебный интерфейс CDI →  52

Типичные функции:

- Настройка параметров преобразователей
- Загрузка и сохранение данных прибора (выгрузка/загрузка)
- Документирование точки измерения
- Визуализация памяти измеренных значений (линейная запись) и журнала ошибок



Дополнительную информацию о FieldCare см. в руководствах по эксплуатации VA00027S и VA00059S

Способ получения файлов описания прибора

См. информацию →  56

Установление соединения



Дополнительную информацию см. в руководствах по эксплуатации VA00027S и VA00059S

Пользовательский интерфейс

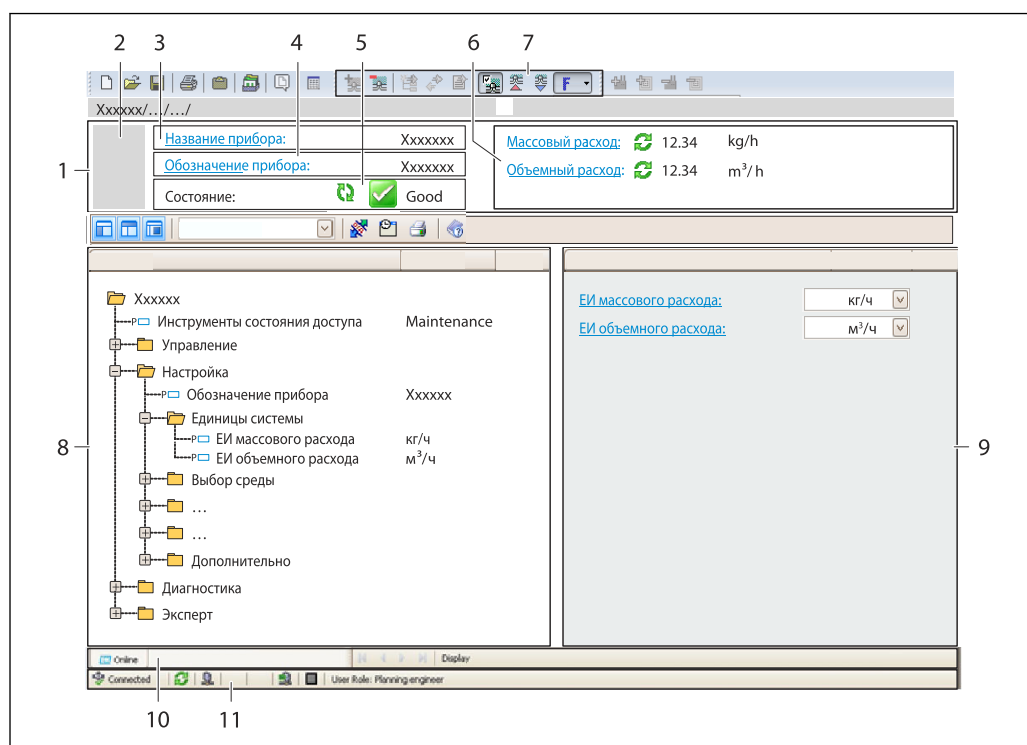

A0021051-RU

- 1 Заголовок
- 2 Изображение прибора
- 3 Наименование прибора
- 4 Название
- 5 Строка состояния с сигналом состояния → 108
- 6 Область индикации текущих измеренных значений
- 7 Панель редактирования с дополнительными функциями, такими как сохранение/восстановление, список событий и создание документации
- 8 Область навигации со структурой меню управления
- 9 Рабочая область
- 10 Набор действий
- 11 Строка состояния

8.4.4 DeviceCare

Функции

Инструмент для подключения к полевым приборам Endress+Hauser и их настройке.

Самый быстрый способ конфигурирования полевых приборов Endress+Hauser заключается в использовании специализированного инструмента «DeviceCare». В сочетании с менеджерами типов устройств (DTM) он представляет собой удобное комплексное решение.



Подробнее см. в буклете «Инновации» IN01047S

Способ получения файлов описания прибора

См. информацию → 56

8.4.5 AMS Device Manager

Функции

Программное обеспечение от Emerson Process Management для обслуживания и настройки измерительных приборов по протоколу HART.

Способ получения файлов описания прибора

См. данные →  56

8.4.6 SIMATIC PDM

Функции

SIMATIC PDM представляет собой стандартизованное системное программное обеспечение от компании Siemens, разработанное независимо от изготовителей приборов и оборудования и предназначенное для управления, настройки, технического обслуживания и диагностики интеллектуальных полевых приборов по протоколу HART®.

Способ получения файлов описания прибора

См. данные →  56

8.4.7 Field Communicator 475

Функции

Промышленный ручной программатор от компании Emerson Process Management для удаленной настройки прибора и просмотра значений измеряемых величин по протоколу HART.

Способ получения файлов описания прибора

См. данные →  56

9 Системная интеграция

9.1 Обзор файлов описания прибора

9.1.1 Данные о текущей версии для прибора

Версия программного обеспечения	01.04.zz	<ul style="list-style-type: none"> ■ На титульном листе руководства по эксплуатации ■ На заводской табличке преобразователя ■ Версия программного обеспечения Диагностика → Информация о приборе → Версия программного обеспечения
Дата выпуска программного обеспечения	06.2015	---
ID производителя	0x11	ID производителя Диагностика → Информация о приборе → ID производителя
ID типа прибора	0x54	Тип прибора Диагностика → Информация о приборе → Тип прибора
Версия протокола HART	7	---
Версия прибора	5	<ul style="list-style-type: none"> ■ На заводской табличке преобразователя ■ Версия прибора Диагностика → Информация о приборе → Версия прибора

 Обзор различных версий программного обеспечения для прибора →  121

9.1.2 Программное обеспечение

В таблице ниже приведен список подходящих файлов описания прибора для каждой конкретной программы, а также информация об источнике, из которого можно получить этот файл.

Программное обеспечение, работающее по протоколу HART	Способ получения файлов описания прибора
FieldCare	<ul style="list-style-type: none"> ■ www.endress.com → Раздел загрузок ■ Компакт-диск (обратитесь в региональное торговое представительство Endress+Hauser) ■ DVD-диск (обратитесь в региональное торговое представительство Endress+Hauser)
DeviceCare	<ul style="list-style-type: none"> ■ www.endress.com → Раздел загрузок ■ Компакт-диск (обратитесь в региональное торговое представительство Endress+Hauser) ■ DVD-диск (обратитесь в региональное торговое представительство Endress+Hauser)
<ul style="list-style-type: none"> ■ Field Xpert SFX350 ■ Field Xpert SFX370 	С помощью функции обновления портативного терминала
AMS Device Manager (Emerson Process Management)	www.endress.com → Раздел загрузок
SIMATIC PDM (Siemens)	www.endress.com → Раздел загрузок
Field Communicator 475 (Emerson Process Management)	С помощью функции обновления портативного терминала

9.2 Передача измеряемых величин по протоколу HART

В заводской установке измеряемые величины присвоены следующим динамическим переменным (переменным прибора HART):

Динамические переменные	Измеряемые переменные (переменные приборов с протоколом HART)
Первая динамическая переменная (PV)	Массовый расход
Вторая динамическая переменная (SV)	Сумматор 1
Третья динамическая переменная (TV)	Плотность
Четвертая динамическая переменная (QV)	Температура

Присвоение измеряемых величин динамическим переменным можно изменить посредством локального управления или с помощью управляющей программы в следующих параметрах:

- Эксперт → Связь → Выход HART → Выход → Назначить PV
- Эксперт → Связь → Выход HART → Выход → Назначить SV
- Эксперт → Связь → Выход HART → Выход → Назначить TV
- Эксперт → Связь → Выход HART → Выход → Назначить QV

Динамическим переменным можно присваивать следующие измеряемые величины:

Измеряемые величины для первой динамической переменной (PV)

- Выключено
- Массовый расход
- Объемный расход
- Скорректированный объемный расход
- Плотность
- Эталонная плотность
- Температура
- Температура рабочей трубы
- Температура электроники
- Частота колебаний
- Амплитуда колебаний
- Демпфирование колебаний
- асимметрия сигнала

Измеряемые величины для второй (SV), третьей (TV) и четвертой (QV) динамических переменных

- Массовый расход
- Объемный расход
- Скорректированный объемный расход
- Плотность
- Эталонная плотность
- Температура
- Температура электроники
- Частота колебаний
- Амплитуда колебаний
- Демпфирование колебаний
- асимметрия сигнала
- Внешнее давление
- Сумматор 1...3

9.2.1 Переменные прибора

Назначения переменных прибора выходам являются фиксированными. Возможна передача до восьми переменных прибора.

Назначение	Переменные прибора
0	Массовый расход
1	Объемный расход
2	Скорректированный объемный расход
3	Плотность
4	Эталонная плотность
5	Температура
6	Сумматор 1
7	Сумматор 2
8	Сумматор 3
9	Температура рабочей трубы ¹⁾
10	Температура электроники
11	Демпфирование колебаний 0
12	Частота колебаний 0
13	Амплитуда колебаний ¹⁾
14	асимметрия сигнала
15	Давление ¹⁾

1) Наличие параметра зависит от опций заказа и настроек прибора.

9.3 Другие параметры настройки

Функция пакетного режима в соответствии со спецификацией HART 7:

Навигация

Меню "Эксперт" → Связь → Выход HART → Пакетная конфигурация → Пакетная конфигурация 1 до n

▶ Пакетная конфигурация	
▶ Пакетная конфигурация 1 до n	
Пакетный режим 1 до n	→ 59
Режим Burst 1 до n	→ 59
Пакетная переменная 0	→ 59
Пакетная переменная 1	→ 59
Пакетная переменная 2	→ 59
Пакетная переменная 3	→ 59

Пакетная переменная 4	→ 60
Пакетная переменная 5	→ 60
Пакетная переменная 6	→ 60
Пакетная переменная 7	→ 60
Пакетный режим срабатывания	→ 60
Пакетный уровень срабатывания	→ 60
Мин. период обновления	→ 60
Макс. период обновления	→ 60

Обзор и краткое описание параметров

Параметр	Описание	Выбор / Ввод данных пользователем
Пакетный режим 1 до n	Активация пакетного режима HART для пакетного сообщения X.	<ul style="list-style-type: none"> ■ Выключено ■ Включено
Режим Burst 1 до n	Выберите команду HART для отправки ведущему устройству HART.	<ul style="list-style-type: none"> ■ Команда 1 ■ Команда 2 ■ Команда 3 ■ Команда 9 ■ Команда 33 ■ Команда 48
Пакетная переменная 0	Для команд HART 9 и 33: выберите переменную прибора HART или переменную процесса.	<ul style="list-style-type: none"> ■ Массовый расход ■ Объемный расход ■ Скорректированный объемный расход ■ Плотность ■ Эталонная плотность ■ Температура ■ Температура рабочей трубы ■ Температура электроники ■ Демпфирование колебаний ■ Частота колебаний ■ Амплитуда колебаний 0 ■ асимметрия сигнала ■ Сумматор 1 ■ Сумматор 2 ■ Сумматор 3 ■ Внешнее давление ■ Percent of range ■ Измеряемый ток ■ Первичная переменная (PV) ■ Вторичная переменная (SV) ■ Третичное значение измерения (TV) ■ Четвертая переменная (QV) ■ Не используется
Пакетная переменная 1	Для команд HART 9 и 33: выберите переменную прибора HART или переменную процесса.	См. раздел параметр Пакетная переменная 0 .
Пакетная переменная 2	Для команд HART 9 и 33: выберите переменную прибора HART или переменную процесса.	См. раздел параметр Пакетная переменная 0 .
Пакетная переменная 3	Для команд HART 9 и 33: выберите переменную прибора HART или переменную процесса.	См. раздел параметр Пакетная переменная 0 .

Параметр	Описание	Выбор / Ввод данных пользователем
Пакетная переменная 4	Для команды HART 9: выберите переменную прибора HART или переменную процесса.	См. раздел параметр Пакетная переменная 0 .
Пакетная переменная 5	Для команды HART 9: выберите переменную прибора HART или переменную процесса.	См. раздел параметр Пакетная переменная 0 .
Пакетная переменная 6	Для команды HART 9: выберите переменную прибора HART или переменную процесса.	См. раздел параметр Пакетная переменная 0 .
Пакетная переменная 7	Для команды HART 9: выберите переменную прибора HART или переменную процесса.	См. раздел параметр Пакетная переменная 0 .
Пакетный режим срабатывания	Выбор события, инициирующего пакетное сообщение X.	<ul style="list-style-type: none"> ■ Постоянный ■ Окно ■ Повышение ■ Спад ■ На замене
Пакетный уровень срабатывания	Ввод значения для инициирования пакетной передачи. В сочетании с опцией, выбранной для параметра параметр Пакетный режим срабатывания , значение для инициирования пакетного режима определяет время выдачи пакетного сообщения X.	Положительное число с плавающей запятой
Мин. период обновления	Введите минимальный интервал времени между последовательными пакетными командами пакетного сообщения X.	Положительное целое число
Макс. период обновления	Введите максимальный интервал времени между последовательными пакетными командами пакетного сообщения X.	Положительное целое число

10 Ввод в эксплуатацию

10.1 Функциональная проверка

Перед вводом измерительного прибора в эксплуатацию:

- ▶ Убедитесь, что после монтажа и подключения были выполнены проверки.

- Контрольный список «Проверка после монтажа» → 27.
- Контрольный список «Проверка после подключения» → 35.

10.2 Включение измерительного прибора

- ▶ После успешного завершения проверки функционирования включите измерительный прибор.
 - ↳ После успешного запуска местный дисплей автоматически переключается из режима запуска в рабочий режим.

Если индикация на локальном дисплее отсутствует, либо отображается сообщение о неисправности, см. раздел "Диагностика и устранение неисправностей" → 103.

10.3 Установка языка управления

Заводская настройка: английский или региональный язык по заказу

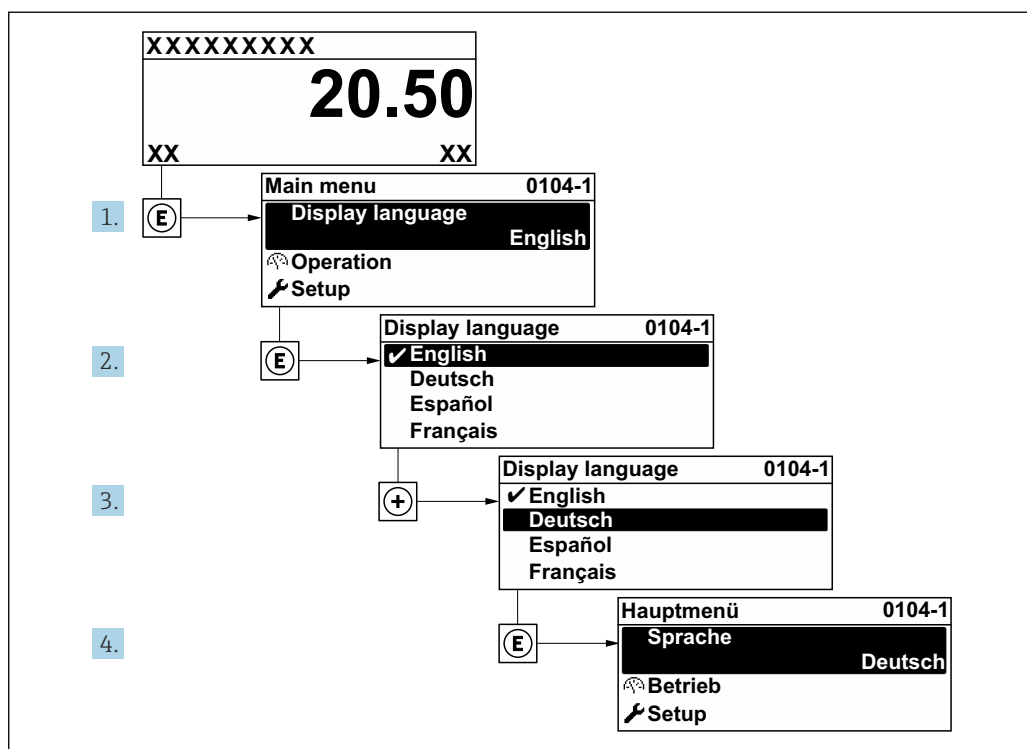

14 Пример индикации на локальном дисплее

A0029420

10.4 Конфигурирование измерительного прибора

- В меню меню **Настройка** с мастерами настройки содержатся все параметры, необходимые для стандартной эксплуатации.
- Переход к меню меню **Настройка**

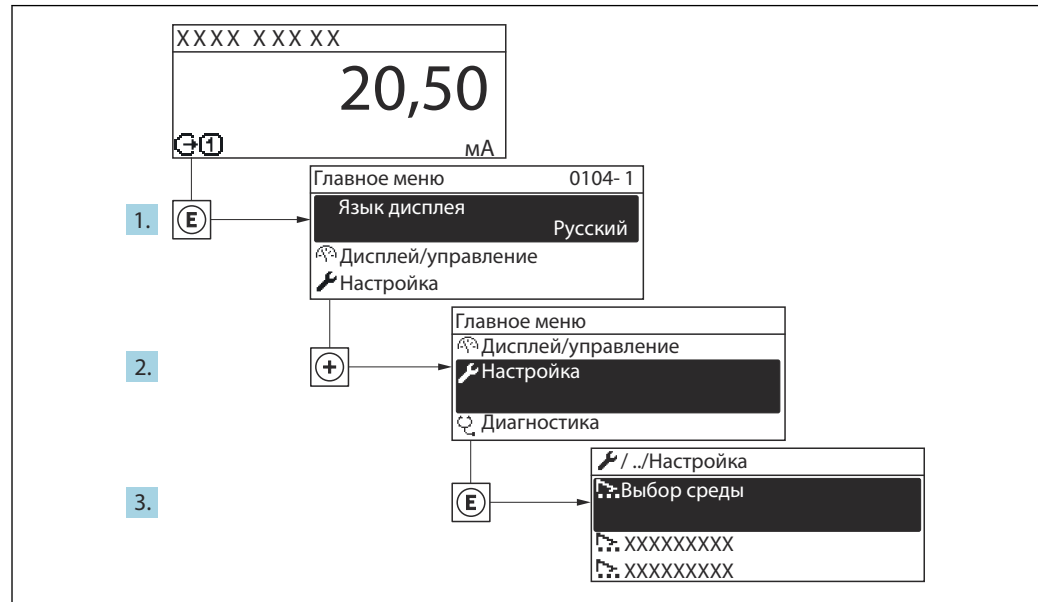

A0032222-RU

15 Пример индикации на местном дисплее

Настройка

Обозначение прибора	→ 63
▶ Выбрать среду	
▶ Единицы системы	→ 65
▶ Токвый выход 1 до n	→ 67
▶ Выход частотно-импульсный перекл.	→ 69
▶ Дисплей	→ 74
▶ Модификация выхода	→ 76
▶ Отсечение при низком расходе	→ 79
▶ Обнаружение частично заполненной трубы	→ 80
▶ Расширенная настройка	→ 81

10.4.1 Ввод названия прибора

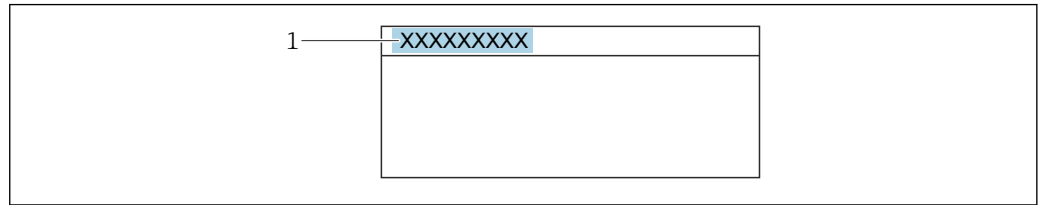

Для обеспечения быстрой идентификации измерительной точки в системе используется параметр параметр **Обозначение прибора**, с помощью которого можно задать уникальное обозначение прибора и изменить заводскую настройку.



A0029422

 16 Заголовок основного экрана с обозначением прибора

1 Название

 Введите название прибора в управляющей программе "FieldCare" →  54

Навигация

Меню "Настройка" → Обозначение прибора

Обзор и краткое описание параметров

Параметр	Описание	Ввод данных пользователем
Обозначение прибора	Введите название точки измерений.	Максимум 32 символа, такие как буквы, цифры или специальные символы (например @, %, /).

10.4.2 Выбор и настройка среды измерения

Мастер мастер **Выбор среды** предназначен для последовательной установки всех параметров, необходимых для выбора и настройки продукта.

Навигация

Меню "Настройка" → Выбор среды

► Выбрать среду	
Выбрать среду	→ 64
Выбрать тип газа	→ 64
Эталонная скорость звука	→ 64
Температурный коэффициент скорости звука	→ 64
Компенсация давления	→ 64
Значение давления	→ 64

Обзор и краткое описание параметров

Параметр	Требование	Описание	Выбор / Ввод данных пользователем	Заводские настройки
Выбрать среду	–	Выберите тип среды.	<ul style="list-style-type: none"> ■ Жидкость ■ Газ 	–
Выбрать тип газа	В области параметр Выбрать среду выбран параметр опция Газ .	Выберите тип измеряемого газа.	Список выбора типа газа	–
Эталонная скорость звука	В области параметр Выбрать тип газа выбран параметр опция Другие .	Введите скорость звука газа при 0 °C.	1 до 99 999,9999 м/с	–
Температурный коэффициент скорости звука	В области параметр Выбрать тип газа выбран параметр опция Другие .	Введите температурный коэффициент для скорости звука газа.	Положительное число с плавающей запятой	–
Компенсация давления	–	Включите автоматическую корректировку давления.	<ul style="list-style-type: none"> ■ Выключено ■ Фиксированное значение ■ Измеренный 	–
Значение давления	В области параметр Компенсация давления выбран параметр опция Фиксированное значение .	Введите рабочее давление для использования при корректировке давления.	Положительное число с плавающей запятой	Зависит от страны: <ul style="list-style-type: none"> ■ 1,01 бар a ■ 14,7 psi a











10.4.3 Настройка системных единиц измерения

Меню подменю **Единицы системы** можно использовать для определения единиц измерения всех измеряемых величин.

 В некоторых вариантах исполнения прибора определенные подменю и параметры могут быть недоступны. Доступные пункты меню/параметры зависят от кода заказа.

Навигация

Меню "Настройка" → Единицы системы

▶ Единицы системы		
Единица массового расхода	→	 65
Единица массы	→	 65
Единица объёмного расхода	→	 66
Единица объёма	→	 66
Ед. откорректированного объёмного потока	→	 66
Откорректированная единица объёма	→	 66
Единицы плотности	→	 66
Единица измерения эталонной плотности	→	 66
Единицы измерения температуры	→	 66
Единица длины	→	 66
Единица давления	→	 66

Обзор и краткое описание параметров

Параметр	Описание	Выбор	Заводские настройки
Единица массового расхода	Выберите единицу массового расхода. <i>Результат</i> Выбранная единица измерения применяется для следующих величин: <ul style="list-style-type: none"> ▪ Выход ▪ Отсечка при низком расходе ▪ Моделируемая переменная процесса 	Выбор единиц измерения	Зависит от страны: <ul style="list-style-type: none"> ▪ kg/h ▪ lb/min
Единица массы	Выберите единицу массы.	Выбор единиц измерения	Зависит от страны: <ul style="list-style-type: none"> ▪ kg ▪ lb

Параметр	Описание	Выбор	Заводские настройки
Единица объёмного расхода	Выберите единицу объёмного расхода. <i>Результат</i> Выбранная единица измерения применяется для следующих величин: <ul style="list-style-type: none"> ■ Выход ■ Отсечка при низком расходе ■ Моделируемая переменная процесса 	Выбор единиц измерения	Зависит от страны: <ul style="list-style-type: none"> ■ l/h ■ gal/min (us)
Единица объёма	Выберите единицу объёма.	Выбор единиц измерения	Зависит от страны: <ul style="list-style-type: none"> ■ l (DN > 150 (6)): опция m³) ■ gal (us)
Ед. откорректированного объёмного потока	Выберите откорректированную единицу объёмного расхода. <i>Результат</i> Выбранная единица измерения применяется для следующих величин: Параметр Скорректированный объёмный расход (→ ☰ 97)	Выбор единиц измерения	Зависит от страны: <ul style="list-style-type: none"> ■ NI/h ■ Sft³/min
Откорректированная единица объёма	Выберите единицу измерения приведенного расхода.	Выбор единиц измерения	Зависит от страны: <ul style="list-style-type: none"> ■ NI ■ Sft³
Единицы плотности	Выберите единицы плотности. <i>Результат</i> Выбранная единица измерения применяется для следующих величин: <ul style="list-style-type: none"> ■ Выход ■ Моделируемая переменная процесса ■ Коррекция плотности (меню Эксперт) 	Выбор единиц измерения	Зависит от страны: <ul style="list-style-type: none"> ■ kg/l ■ lb/ft³
Единица измерения эталонной плотности	Выберите единицу эталонной плотности.	Выбор единиц измерения	Зависит от страны: <ul style="list-style-type: none"> ■ kg/NI ■ lb/Sft³
Единицы измерения температуры	Выберите единицу измерения температуры. <i>Результат</i> Выбранная единица измерения применяется для следующих величин: <ul style="list-style-type: none"> ■ Минимальное значение ■ Максимальное значение ■ Максимальное значение ■ Минимальное значение ■ Среднее значение ■ Минимальное значение ■ Максимальное значение ■ Минимальное значение ■ Максимальное значение ■ Эталонная температура 	Выбор единиц измерения	Зависит от страны: <ul style="list-style-type: none"> ■ °C ■ °F
Единица длины	Выберите единицу длины для номинального диаметра.	Выбор единиц измерения	Зависит от страны: <ul style="list-style-type: none"> ■ mm ■ in
Единица давления	Выберите единицу рабочего давления. <i>Результат</i> Единица измерения задается в параметре: <ul style="list-style-type: none"> ■ Параметр Значение давления (→ ☰ 64) ■ Параметр Внешнее давление 	Выбор единиц измерения	Зависит от страны: <ul style="list-style-type: none"> ■ bar a ■ psi a

10.4.4 Настройка токового выхода

Мастер мастер **Токовый выход** предназначен для последовательной установки всех параметров, необходимых для настройки токового выхода.

Навигация





Меню "Настройка" → Токовый выход 1 до n

▶ Токовый выход 1 до n

Назначить токовый выход	→ ⓘ 67
Диапазон тока	→ ⓘ 68
Значение 4 мА	→ ⓘ 68
Значение 20 мА	→ ⓘ 68
Фиксированное значение тока	
Режим отказа	→ ⓘ 68
Ток при отказе	→ ⓘ 68

Обзор и краткое описание параметров

Параметр	Требование	Описание	Выбор / Ввод данных пользователем	Заводские настройки
Назначить токовый выход	–	Выберите переменную для токового выхода.	<ul style="list-style-type: none"> ■ Выключено ■ Массовый расход ■ Объемный расход ■ Скорректированный объемный расход ■ Плотность ■ Эталонная плотность ■ Температура ■ Температура рабочей трубы ■ Температура электроники ■ Частота колебаний ■ Амплитуда колебаний ■ Демпфирование колебаний ■ асимметрия сигнала 	–
Вычисл.откор.объём.потока	–	Выберите референсную плотность для вычисления скорректированного объемного расхода.	<ul style="list-style-type: none"> ■ Фиксированная эталонная плотность ■ Вычисленная эталонная плотность 	–

Параметр	Требование	Описание	Выбор / Ввод данных пользователем	Заводские настройки
Фиксированная эталонная плотность	Выбран вариант опция Фиксированная эталонная плотность в параметре параметр Вычисл.откор.объём.потока .	Введите зафиксированное значение для эталонной плотности.	Положительное число с плавающей запятой	–
Коэффициент линейного расширения	Выбран вариант опция Вычисленная эталонная плотность в параметре параметр Вычисл.откор.объём.потока .	Введите линейный, зависящий от среды коэффициент расширения для вычисления эталонной плотности.	Число с плавающей запятой со знаком	–
Коэффициент квадратичного расширения	Выбран вариант опция Вычисленная эталонная плотность в параметре параметр Вычисл.откор.объём.потока .	Для среды с нелинейной моделью расширения: введите зависящий от среды коэффициент расшир. квадратичного уравнения для вычисления эталонной плотности.	Число с плавающей запятой со знаком	–
Эталонная температура	Выбран вариант опция Вычисленная эталонная плотность в параметре параметр Вычисл.откор.объём.потока .	Введите эталонную температуру для вычисления эталонной плотности.	–273,15 до 99 999 °C	Зависит от страны: <ul style="list-style-type: none"> ■ +20 °C ■ +68 °F
Диапазон тока	–	Выберите диапазон тока для вывода переменной процесса и верхнего/нижнего уровня аварийной сигнализации.	<ul style="list-style-type: none"> ■ 4...20 mA NAMUR ■ 4...20 mA US ■ 4...20 mA ■ Фиксированное значение тока 	Зависит от страны: <ul style="list-style-type: none"> ■ 4...20 mA NAMUR ■ 4...20 mA US
Значение 4 мА	В параметре параметр Диапазон тока (→  68) выбрана одна из следующих опций: <ul style="list-style-type: none"> ■ 4...20 mA NAMUR ■ 4...20 mA US ■ 4...20 mA 	Введите значение 4 мА.	Число с плавающей запятой со знаком	Зависит от страны: <ul style="list-style-type: none"> ■ 0 кг/ч ■ 0 фунт/мин
Значение 20 мА	В параметре параметр Диапазон тока (→  68) выбрана одна из следующих опций: <ul style="list-style-type: none"> ■ 4...20 mA NAMUR ■ 4...20 mA US ■ 4...20 mA 	Введите значение 20 мА.	Число с плавающей запятой со знаком	Зависит от страны и номинального диаметра
Режим отказа	Выбрана переменная процесса в меню параметр Назначить токовый выход (→  67) и один из следующих пунктов выбран в меню параметр Диапазон тока (→  68): <ul style="list-style-type: none"> ■ 4...20 mA NAMUR ■ 4...20 mA US ■ 4...20 mA 	Укажите характер ток. выхода при аварийном состоянии.	<ul style="list-style-type: none"> ■ Мин. ■ Макс. ■ Последнее значение ■ Текущее значение ■ Заданное значение 	–
Ток при отказе	Выбрана опция опция Заданное значение в параметре параметр Режим отказа .	Установите значение токового выхода для аварийной сигнализации.	3,59 до 22,5 мА	–

10.4.5 Настройка импульсного/частотного/релейного выхода

Мастер мастер **Выход частотно-импульсный перекл.** предназначен для последовательной установки всех параметров, которые можно задать для настройки выбранного типа выхода.

Навигация

Меню "Настройка" → Выход частотно-импульсный перекл.

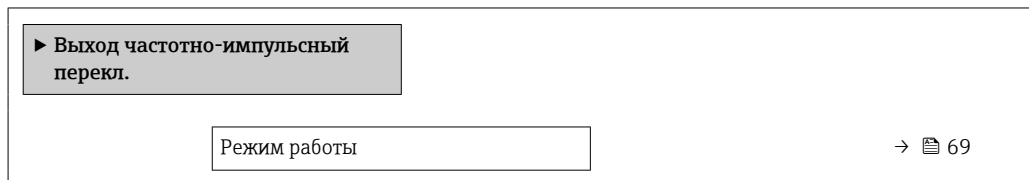

Обзор и краткое описание параметров

Параметр	Описание	Выбор
Режим работы	Укажите выход как импульсный, частотный или дискретный.	<ul style="list-style-type: none"> ■ Импульсный ■ Частотный ■ Переключатель

Настройка импульсного выхода

Навигация

Меню "Настройка" → Выход частотно-импульсный перекл.



Обзор и краткое описание параметров

Параметр	Требование	Описание	Выбор / Ввод данных пользователем	Заводские настройки
Режим работы	–	Укажите выход как импульсный, частотный или дискретный.	<ul style="list-style-type: none"> ■ Импульсный ■ Частотный ■ Переключатель 	–
Назначить импульсный выход	Выбран вариант опция Импульсный в параметре параметр Режим работы .	Выберите параметр процесса для импульсного выхода.	<ul style="list-style-type: none"> ■ Выключено ■ Массовый расход ■ Объемный расход ■ Скорректированный объемный расход 	–
Вес импульса	Выбран вариант опция Импульсный в меню параметр Режим работы (→ ☰ 69) и выбрана переменная процесса в меню параметр Назначить импульсный выход (→ ☰ 70).	Введите значение измерения, при котором импульс является выходным сигналом.	Число с плавающей запятой со знаком	Зависит от страны и номинального диаметра
Ширина импульса	Выбран вариант опция Импульсный в меню параметр Режим работы (→ ☰ 69) и выбрана переменная процесса в меню параметр Назначить импульсный выход (→ ☰ 70).	Укажите длину импульса выходного сигнала.	5 до 2 000 мс	–
Режим отказа	Выбран вариант опция Импульсный в меню параметр Режим работы (→ ☰ 69) и выбрана переменная процесса в меню параметр Назначить импульсный выход (→ ☰ 70).	Укажите характер тока выхода при аварийном состоянии.	<ul style="list-style-type: none"> ■ Текущее значение ■ Нет импульсов 	–
Инвертировать выходной сигнал	–	Инверсия выходного сигнала.	<ul style="list-style-type: none"> ■ Нет ■ Да 	–

Настройка частотного выхода

Навигация

Меню "Настройка" → Выход частотно-импульсный переключ.

▶ Выход частотно-импульсный переключ.	
Режим работы	→ ☰ 71
Назначить частотный выход	→ ☰ 71
Минимальное значение частоты	→ ☰ 71
Максимальное значение частоты	→ ☰ 71

Измеренное значение на мин. частоте	→ 72
Измеренное значение на макс частоте	→ 72
Режим отказа	→ 72
Ошибка частоты	→ 72
Инвертировать выходной сигнал	→ 72

Обзор и краткое описание параметров

Параметр	Требование	Описание	Выбор / Ввод данных пользователем	Заводские настройки
Режим работы	–	Укажите выход как импульсный, частотный или дискретный.	<ul style="list-style-type: none"> ■ Импульсный ■ Частотный ■ Переключатель 	–
Назначить частотный выход	Выбран вариант опция Частотный в параметре параметр Режим работы (→ 69).	Выберите параметр процесса для частотного выхода.	<ul style="list-style-type: none"> ■ Выключено ■ Массовый расход ■ Объемный расход ■ Скорректированный объемный расход ■ Плотность ■ Эталонная плотность ■ Температура ■ Температура рабочей трубы ■ Температура электроники ■ Частота колебаний ■ Амплитуда колебаний ■ Демпфирование колебаний ■ асимметрия сигнала 	–
Минимальное значение частоты	Выбран вариант опция Частотный в меню параметр Режим работы (→ 69) и выбрана переменная процесса в меню параметр Назначить частотный выход (→ 71).	Введите мин. частоту.	0 до 1 000 Гц	0 Гц
Максимальное значение частоты	Выбран вариант опция Частотный в меню параметр Режим работы (→ 69) и выбрана переменная процесса в меню параметр Назначить частотный выход (→ 71).	Введите макс. частоту.	0 до 1 000 Гц	1 000 Гц

Параметр	Требование	Описание	Выбор / Ввод данных пользователем	Заводские настройки
Измеренное значение на мин. частоте	Выбран вариант опция Частотный в меню параметр Режим работы (→ ☰ 69) и выбрана переменная процесса в меню параметр Назначить частотный выход (→ ☰ 71).	Введите значение измерения для мин. частоты.	Число с плавающей запятой со знаком	Зависит от страны и номинального диаметра
Измеренное значение на макс. частоте	Выбран вариант опция Частотный в меню параметр Режим работы (→ ☰ 69) и выбрана переменная процесса в меню параметр Назначить частотный выход (→ ☰ 71).	Введите значение измерения для макс. частоты.	Число с плавающей запятой со знаком	Зависит от страны и номинального диаметра
Режим отказа	Выбран вариант опция Частотный в меню параметр Режим работы (→ ☰ 69) и выбрана переменная процесса в меню параметр Назначить частотный выход (→ ☰ 71).	Укажите характер ток. выхода при аварийном состоянии.	<ul style="list-style-type: none"> ■ Текущее значение ■ Заданное значение ■ 0 Гц 	–
Ошибка частоты	Выбран вариант опция Частотный в меню параметр Режим работы (→ ☰ 69) и выбрана переменная процесса в меню параметр Назначить частотный выход (→ ☰ 71).	Введите значение частотного выхода при аварийном состоянии.	0,0 до 1250,0 Гц	–
Инвертировать выходной сигнал	–	Инверсия выходного сигнала.	<ul style="list-style-type: none"> ■ Нет ■ Да 	–

Настройка релейного выхода

Навигация

Меню "Настройка" → Выход частотно-импульсный перекл.

▶ Выход частотно-импульсный перекл.	
Режим работы	→ ☰ 73
Функция релейного выхода	→ ☰ 73
Назначить действие диагн. событию	→ ☰ 73
Назначить предельное значение	→ ☰ 73
Назначить проверку направления потока	→ ☰ 73
Назначить статус	→ ☰ 74
Значение включения	→ ☰ 74

Значение выключения	→ 74
Задержка включения	→ 74
Задержка выключения	→ 74
Режим отказа	→ 74
Инвертировать выходной сигнал	→ 74

Обзор и краткое описание параметров

Параметр	Требование	Описание	Выбор / Ввод данных пользователем	Заводские настройки
Режим работы	–	Укажите выход как импульсный, частотный или дискретный.	<ul style="list-style-type: none"> ■ Импульсный ■ Частотный ■ Переключатель 	–
Функция релейного выхода	Выбрана опция опция Переключатель в параметре параметр Режим работы .	Выберите функцию дискретного выхода.	<ul style="list-style-type: none"> ■ Выключено ■ Включено ■ Характер диагностики ■ Предел ■ Проверка направления потока ■ Статус 	–
Назначить действие диагн. событию	<ul style="list-style-type: none"> ■ В области параметр Режим работы выбран параметр опция Переключатель. ■ В области параметр Функция релейного выхода выбран параметр опция Характер диагностики. 	Выберите действие релейного выхода на диагностическое событие.	<ul style="list-style-type: none"> ■ Тревога ■ Тревога + предупреждение ■ Предупреждение 	–
Назначить предельное значение	<ul style="list-style-type: none"> ■ Выбран вариант опция Переключатель в параметре параметр Режим работы. ■ Выбран вариант опция Предел в параметре параметр Функция релейного выхода. 	Выберите параметр процесса для установки функции предельного значения.	<ul style="list-style-type: none"> ■ Массовый расход ■ Объемный расход ■ Скорректированный объемный расход ■ Плотность ■ Эталонная плотность ■ Температура ■ Сумматор 1 ■ Сумматор 2 ■ Сумматор 3 	–
Назначить проверку направления потока	<ul style="list-style-type: none"> ■ Выбрана опция опция Переключатель в параметре параметр Режим работы. ■ Выбрана опция опция Проверка направления потока в параметре параметр Функция релейного выхода. 	Выбрать переменную процесса для контроля направления потока.	<ul style="list-style-type: none"> ■ Массовый расход ■ Объемный расход ■ Скорректированный объемный расход 	–

Параметр	Требование	Описание	Выбор / Ввод данных пользователем	Заводские настройки
Назначить статус	<ul style="list-style-type: none"> Выбрана опция опция Переключатель в параметре параметр Режим работы. Выбрана опция опция Статус в параметре параметр Функция релейного выхода. 	Выберите состояние прибора для дискретного выхода.	<ul style="list-style-type: none"> Обнаружение частично заполненной трубы Отсечение при низком расходе 	–
Значение включения	<ul style="list-style-type: none"> В области параметр Режим работы выбран параметр опция Переключатель. В области параметр Функция релейного выхода выбран параметр опция Предел. 	Введите измеренное значение для точки включения.	Число с плавающей запятой со знаком	Зависит от страны: <ul style="list-style-type: none"> 0 кг/ч 0 фунт/мин
Значение выключения	<ul style="list-style-type: none"> В области параметр Режим работы выбран параметр опция Переключатель. В области параметр Функция релейного выхода выбран параметр опция Предел. 	Введите измеренное значение для точки выключения.	Число с плавающей запятой со знаком	Зависит от страны: <ul style="list-style-type: none"> 0 кг/ч 0 фунт/мин
Задержка включения	<ul style="list-style-type: none"> Выбрана опция опция Переключатель в параметре параметр Режим работы. Выбрана опция опция Предел в параметре параметр Функция релейного выхода. 	Укажите задержку срабат. вкл. дискретного выхода.	0,0 до 100,0 с	–
Задержка выключения	<ul style="list-style-type: none"> Выбрана опция опция Переключатель в параметре параметр Режим работы. Выбрана опция опция Предел в параметре параметр Функция релейного выхода. 	Укажите задержку срабатывания выключения дискретного выхода.	0,0 до 100,0 с	–
Режим отказа	–	Укажите характер ток. выхода при аварийном состоянии.	<ul style="list-style-type: none"> Текущий статус Открыто Закрыто 	–
Инvertировать выходной сигнал	–	Инверсия выходного сигнала.	<ul style="list-style-type: none"> Нет Да 	–







10.4.6 Настройка местного дисплея

Мастер мастер **Дисплей** предназначен для последовательной установки всех параметров настройки локального дисплея.

Навигация

Меню "Настройка" → Дисплей

▶ Дисплей	
Форматировать дисплей	→ 75
Значение 1 дисплей	→ 75

0% значение столбцовой диаграммы 1	→  75
100% значение столбцовой диаграммы 1	→  75
Значение 2 дисплей	→  75
Значение 3 дисплей	→  76
0% значение столбцовой диаграммы 3	→  76
100% значение столбцовой диаграммы 3	→  76
Значение 4 дисплей	→  76

Обзор и краткое описание параметров

Параметр	Требование	Описание	Выбор / Ввод данных пользователем	Заводские настройки
Форматировать дисплей	Установлен локальный дисплей.	Выберите способ отображения измеренных значений на дисплее.	<ul style="list-style-type: none"> ■ 1 значение, макс. размер ■ 1 гистограмма + 1 значение ■ 2 значения ■ 1 большое + 2 значения ■ 4 значения 	–
Значение 1 дисплей	Установлен местный дисплей.	Выберите измеренное значение, отображаемое на локальном дисплее.	<ul style="list-style-type: none"> ■ нет ■ Массовый расход ■ Объемный расход ■ Скорректированный объемный расход ■ Плотность ■ Эталонная плотность ■ Температура ■ Сумматор 1 ■ Сумматор 2 ■ Сумматор 3 ■ Токовый выход 1 ■ Токовый выход 2* 	–
0% значение столбцовой диаграммы 1	Установлен локальный дисплей.	Введите значение 0% для отображения гистограммы.	Число с плавающей запятой со знаком	Зависит от страны: <ul style="list-style-type: none"> ■ 0 кг/ч ■ 0 фунт/мин
100% значение столбцовой диаграммы 1	Установлен локальный дисплей.	Введите значение 100% для отображения гистограммы.	Число с плавающей запятой со знаком	Зависит от страны и номинального диаметра
Значение 2 дисплей	Установлен местный дисплей.	Выберите измеренное значение, отображаемое на локальном дисплее.	Данные списка см. в разделе параметр Значение 1 дисплей	–

Параметр	Требование	Описание	Выбор / Ввод данных пользователем	Заводские настройки
Значение 3 дисплей	Установлен местный дисплей.	Выберите измеренное значение, отображаемое на локальном дисплее.	Данные списка см. в разделе параметр Значение 1 дисплей (→ 75)	–
0% значение столбцовой диаграммы 3	Выбрана опция в параметре параметр Значение 3 дисплей .	Введите значение 0% для отображения гистограммы.	Число с плавающей запятой со знаком	Зависит от страны: ■ 0 кг/ч ■ 0 фунт/мин
100% значение столбцовой диаграммы 3	Выбрана опция в параметре параметр Значение 3 дисплей .	Введите значение 100% для отображения гистограммы.	Число с плавающей запятой со знаком	–
Значение 4 дисплей	Установлен местный дисплей.	Выберите измеренное значение, отображаемое на локальном дисплее.	Данные списка см. в разделе параметр Значение 1 дисплей (→ 75)	–

* Видимость зависит от опций заказа или настроек прибора





10.4.7 Настройка модификации выхода

Меню мастер **Модификация выхода** предназначено для последовательной установки всех параметров, которые необходимо задать для настройки модификации выхода.

Навигация



Меню "Настройка" → Модификация выхода

► Модификация выхода	
Уровень пульсации потока	→ 77
Демпфирование отображения	→ 77
Выход демпфирования 1	→ 77
Выход демпфирования 2	→ 77
Выход демпфирования 2	→ 77
Выход режима измерения 1	→ 77
Выход режима измерения 2	→ 77
Выход режима измерения 2	→ 77
Выход режима измерения 2	→ 78
Рабочий режим сумматора 1	→ 78
Рабочий режим сумматора 2	→ 78

Рабочий режим сумматора 3	→  78
Назначить переменную процесса	→  78
Значение вкл. отсеч. при низком расходе	→  78
Значение выкл. отсеч. при низком расходе	→  78
Подавление скачков давления	→  78

Обзор и краткое описание параметров

Параметр	Требование	Описание	Выбор / Ввод данных пользователем	Заводские настройки
Уровень пульсации потока	–	Выберите уровень колебаний измеренного значения.	<ul style="list-style-type: none"> ■ Слабый ■ Средний ■ Сильный 	–
Демпфирование отображения	–	Установите время отклика дисплея на изменение измеренного значения.	0,0 до 999,9 с	–
Выход демпфирования 1	–	Установка времени реакции выходного сигнала токового выхода на колебания значения измеряемой величины.	0 до 999,9 с	–
Выход демпфирования 2	Измерительный прибор оборудован вторым токовым выходом.	Установка времени реакции выходного сигнала второго токового выхода на колебания значения измеряемой величины.	0 до 999,9 с	–
Выход демпфирования 2	Измерительный прибор оборудован импульсным/частотным/релейным выходом.	Установка времени реакции выходного сигнала частотного выхода на колебания значения измеряемой величины.	0 до 999,9 с	–
Выход режима измерения 1	–	Выберите режим измерений для токового выхода.	<ul style="list-style-type: none"> ■ Прямой поток ■ Прямой/обратный поток ■ Компенсация обратного потока 	–
Выход режима измерения 2	–	Выберите режим измерений для токового выхода.	<ul style="list-style-type: none"> ■ Прямой поток ■ Прямой/обратный поток ■ Компенсация обратного потока 	–
Выход режима измерения 2	–	Выберите режим измерений для токового выхода.	<ul style="list-style-type: none"> ■ Прямой поток ■ Прямой/обратный поток ■ Обратный поток ■ Компенсация обратного потока 	–

Параметр	Требование	Описание	Выбор / Ввод данных пользователем	Заводские настройки
Выход режима измерения 2	–	Выберите режим измерений для токового выхода.	<ul style="list-style-type: none"> ▪ Прямой поток ▪ Прямой/обратный поток ▪ Обратный поток ▪ Компенсация обратного потока 	–
Рабочий режим сумматора 1	–	Выберите режим вычисления сумматора.	<ul style="list-style-type: none"> ▪ Чистый расход суммарный ▪ Прямой поток сумма ▪ Обратный расход суммарный 	–
Рабочий режим сумматора 2	–	Выберите режим вычисления сумматора.	<ul style="list-style-type: none"> ▪ Чистый расход суммарный ▪ Прямой поток сумма ▪ Обратный расход суммарный 	–
Рабочий режим сумматора 3	–	Выберите режим вычисления сумматора.	<ul style="list-style-type: none"> ▪ Чистый расход суммарный ▪ Прямой поток сумма ▪ Обратный расход суммарный 	–
Назначить переменную процесса	–	Выберите переменную для отсечения при малом расходе.	<ul style="list-style-type: none"> ▪ Выключено ▪ Массовый расход ▪ Объемный расход ▪ Скорректированный объемный расход 	–
Значение вкл. отсеч. при низком расходе	Переменная процесса выбрана в меню параметр Назначить переменную процесса (→  78).	Введите значение вкл. для отсечения при низком расходе.	Положительное число с плавающей запятой	Зависит от страны и номинального диаметра
Значение выкл. отсеч. при низком расходе	Переменная процесса выбрана в меню параметр Назначить переменную процесса (→  78).	Введите значение выкл. для отсечения при низком расходе.	0 до 100,0 %	–
Подавление скачков давления	Переменная процесса выбрана в меню параметр Назначить переменную процесса (→  78).	Введите временной интервал для подавления сигнала (= активное подавление скачков давления).	0 до 100 с	–

10.4.8 Настройка отсечки при низком расходе

Мастер мастер **Отсечение при низком расходе** предназначен для последовательной установки всех параметров, необходимых для настройки отсечки при низком расходе.

Навигация

Меню "Настройка" → Отсечение при низком расходе

▶ Отсечение при низком расходе	
Назначить переменную процесса	→ 79
Значение вкл. отсеч. при низком расходе	→ 79
Значение выкл. отсеч. при низком расходе	→ 79
Подавление скачков давления	→ 79

Обзор и краткое описание параметров

Параметр	Требование	Описание	Выбор / Ввод данных пользователем	Заводские настройки
Назначить переменную процесса	–	Выберите переменную для отсечения при малом расходе.	<ul style="list-style-type: none"> ■ Выключено ■ Массовый расход ■ Объемный расход ■ Скорректированный объемный расход 	–
Значение вкл. отсеч. при низком расходе	Переменная процесса выбрана в меню параметр Назначить переменную процесса (→ 78).	Введите значение вкл. для отсечения при низком расходе.	Положительное число с плавающей запятой	Зависит от страны и номинального диаметра
Значение выкл. отсеч. при низком расходе	Переменная процесса выбрана в меню параметр Назначить переменную процесса (→ 78).	Введите значение выкл. для отсечения при низком расходе.	0 до 100,0 %	–
Подавление скачков давления	Переменная процесса выбрана в меню параметр Назначить переменную процесса (→ 78).	Введите временной интервал для подавления сигнала (= активное подавление скачков давления).	0 до 100 с	–

10.4.9 Настройка обнаружения частично заполненной трубы

Мастер **Обнаружение частично заполненной трубы** предназначен для последовательной установки всех параметров, необходимых для настройки обнаружения частичного заполнения трубы.

Навигация

Меню "Настройка" → Обнаружение частично заполненной трубы

► Обнаружение частично заполненной трубы	
Назначить переменную процесса	→ 80
Обнаружение нижн. знач част зап трубы	→ 80
Выс.знач. обнаруж. частично заполн.трубы	→ 80
Время отклика обн. част. заполн. трубы	→ 80

Обзор и краткое описание параметров

Параметр	Требование	Описание	Выбор / Ввод данных пользователем
Назначить переменную процесса	–	Выберите переменную для обнаружения частично заполненной трубы.	<ul style="list-style-type: none"> ■ Выключено ■ Плотность ■ Эталонная плотность
Обнаружение нижн. знач част зап трубы	В пункте параметр Назначить переменную процесса выбран один из следующих вариантов: <ul style="list-style-type: none"> ■ Плотность ■ Эталонная плотность 	Введите нижнее предельное значение для деактивации обнаружения частично заполненной трубы.	Положительное число с плавающей запятой
Выс.знач. обнаруж. частично заполн.трубы	В пункте параметр Назначить переменную процесса выбран один из следующих вариантов: <ul style="list-style-type: none"> ■ Плотность ■ Эталонная плотность 	Введите верхнее предельное значение для деактивации обнаружения частично заполненной трубы.	Число с плавающей запятой со знаком
Время отклика обн. част. заполн. трубы	В пункте параметр Назначить переменную процесса выбран один из следующих вариантов: <ul style="list-style-type: none"> ■ Плотность ■ Эталонная плотность 	Введите время вывода диагностического сообщения об обнаружении частично заполненной трубы.	0 до 100 с

10.5 Расширенная настройка

Меню подменю **Расширенная настройка** и его подменю содержат параметры для специфичной настройки.

Навигация к меню подменю "Расширенная настройка"

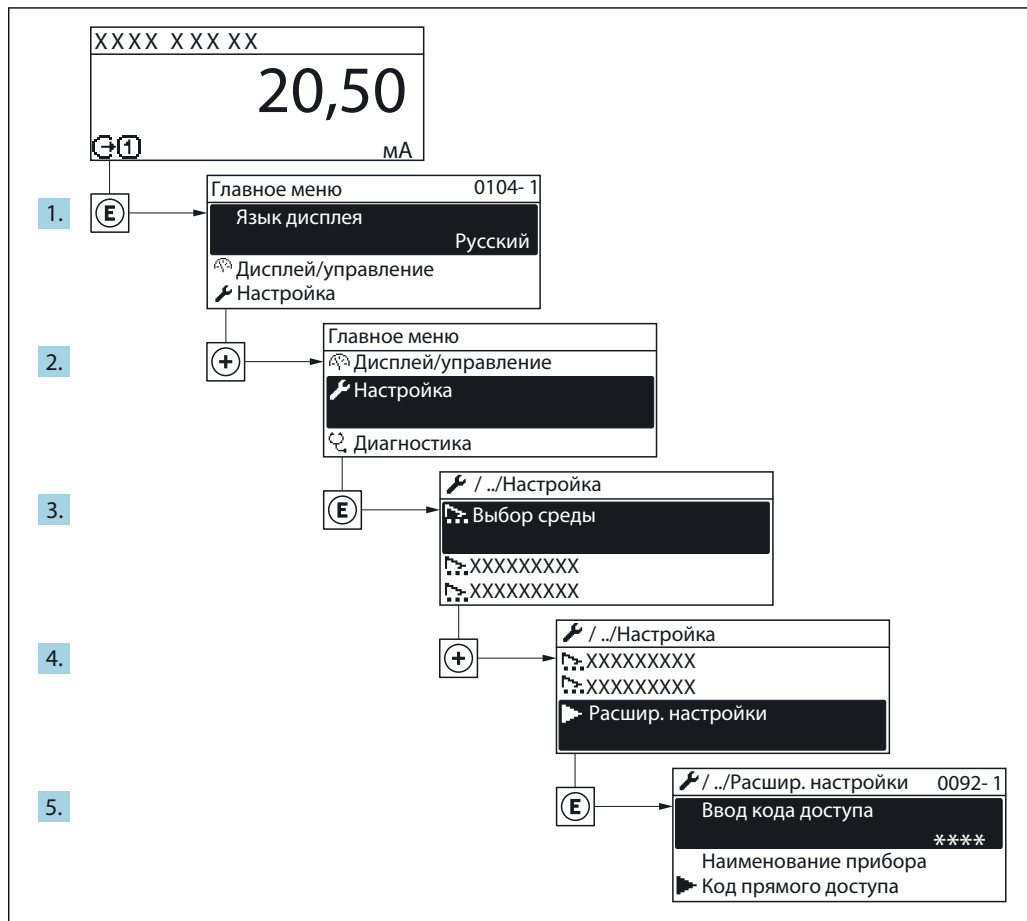

A0032223-RU

Навигация

Меню "Настройка" → Расширенная настройка

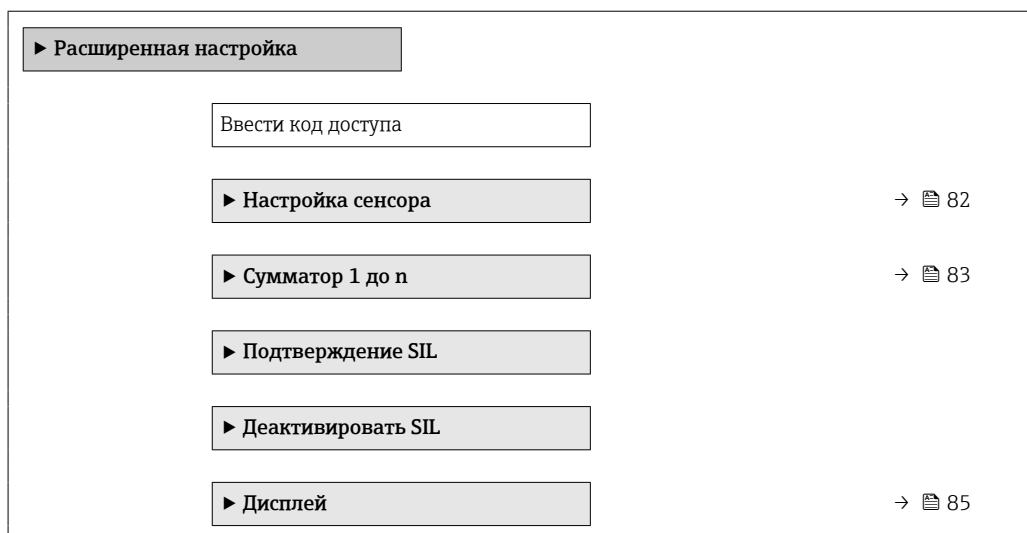

▶ Настройка режима Heartbeat	
▶ Резервная конфигурация на дисплее	→ 88
▶ Администрирование	→ 88

10.5.1 Выполнение настройки датчика

Подменю **Настройка датчика** содержит параметры, связанные с функциями датчика.

Навигация

Меню "Настройка" → Расширенная настройка → Настройка сенсора

▶ Настройка сенсора	
Направление установки	→ 82
▶ Установка нулевой точки	→ 82

Обзор и краткое описание параметров

Параметр	Описание	Выбор
Направление установки	Установка значения направления потока для соответствия направлению стрелки на датчике.	<ul style="list-style-type: none"> ■ Направление потока по стрелке ■ Направление потока против стрелки

Коррекция нулевой точки

Все измерительные приборы откалиброваны с использованием самых современных технологий. Калибровка осуществляется в нормальных условиях → 138. Ввиду этого, коррекция нулевой точки на месте эксплуатации, как правило, не требуется.

На основе опыта можно утверждать, что коррекцию нулевой точки рекомендуется выполнять только в следующих случаях:

- Для достижения максимальной точности измерения при малых значениях расхода.
- В случае экстремальных рабочих условий процесса (например, при очень высокой температуре процесса или высокой вязкости жидкости).

Навигация

Меню "Настройка" → Расширенная настройка → Настройка сенсора → Установка нулевой точки

▶ Установка нулевой точки	
Контроль установки нулевой точки	→ 83
Выполняется настройка	→ 83

Обзор и краткое описание параметров

Параметр	Требование	Описание	Выбор / Интерфейс пользователя
Контроль установки нулевой точки	–	Начало установки нулевой точки.	<ul style="list-style-type: none"> ■ Отмена ■ Занят ■ Неисправность установки нулевой точки ■ Старт
Выполняется настройка	Выбрана опция опция Старт в параметре параметр Контроль установки нулевой точки .		0 до 100 %

10.5.2 Настройка сумматора

Пункт подменю "Сумматор 1 до n" предназначен для настройки отдельных сумматоров.

Навигация

Меню "Настройка" → Расширенная настройка → Сумматор 1 до n

► Сумматор 1 до n	
Назначить переменную процесса	→ ⓘ 83
Сумматор единиц	→ ⓘ 83
Рабочий режим сумматора	→ ⓘ 84
Режим отказа	→ ⓘ 84

Обзор и краткое описание параметров

Параметр	Требование	Описание	Выбор	Заводские настройки
Назначить переменную процесса	–	Выберите переменную для сумматора.	<ul style="list-style-type: none"> ■ Выключено ■ Объемный расход ■ Массовый расход ■ Скорректированный объемный расход 	–
Сумматор единиц	Переменная процесса выбрана в меню параметр Назначить переменную процесса (→ ⓘ 83) раздела подменю Сумматор 1 до n .	Выберите технологическую переменную для сумматора.	Выбор единиц измерения	Зависит от страны: <ul style="list-style-type: none"> ■ l ■ gal (us)

Параметр	Требование	Описание	Выбор	Заводские настройки
Рабочий режим сумматора	Переменная процесса выбрана в меню параметр Назначить переменную процесса (→ 83) раздела подменю Сумматор 1 до п.	Выберите режим вычисления сумматора.	<ul style="list-style-type: none"> ■ Чистый расход суммарный ■ Прямой поток сумма ■ Обратный расход суммарный 	–
Режим отказа	Переменная процесса выбрана в меню параметр Назначить переменную процесса (→ 83) раздела подменю Сумматор 1 до п.	Выберите значение, при котором сумматор выходит в режим подачи аварийного сигнала.	<ul style="list-style-type: none"> ■ Останов ■ Текущее значение ■ Последнее значение 	–



10.5.3 Выполнение дополнительной настройки дисплея

В меню подменю **Дисплей** производится настройка всех параметров, связанных с конфигурацией локального дисплея.

Навигация

Меню "Настройка" → Расширенная настройка → Дисплей

▶ Дисплей	
Форматировать дисплей	→ 86
Значение 1 дисплей	→ 86
0% значение столбцовой диаграммы 1	→ 86
100% значение столбцовой диаграммы 1	→ 86
Количество знаков после запятой 1	→ 86
Значение 2 дисплей	→ 86
Количество знаков после запятой 2	→ 86
Значение 3 дисплей	→ 86
0% значение столбцовой диаграммы 3	→ 86
100% значение столбцовой диаграммы 3	→ 87
Количество знаков после запятой 3	→ 87
Значение 4 дисплей	→ 87
Количество знаков после запятой 4	→ 87
Language	→ 87
Интервал отображения	→ 87
Демпфирование отображения	→ 87
Заголовок	→ 87
Текст заголовка	→ 87

Разделитель	→  88
Подсветка	→  88

Обзор и краткое описание параметров

Параметр	Требование	Описание	Выбор / Ввод данных пользователем	Заводские настройки
Форматировать дисплей	Установлен локальный дисплей.	Выберите способ отображения измеренных значений на дисплее.	<ul style="list-style-type: none"> ■ 1 значение, макс. размер ■ 1 гистограмма + 1 значение ■ 2 значения ■ 1 большое + 2 значения ■ 4 значения 	–
Значение 1 дисплей	Установлен местный дисплей.	Выберите измеренное значение, отображаемое на локальном дисплее.	<ul style="list-style-type: none"> ■ нет ■ Массовый расход ■ Объемный расход ■ Скорректированный объемный расход ■ Плотность ■ Эталонная плотность ■ Температура ■ Сумматор 1 ■ Сумматор 2 ■ Сумматор 3 ■ Токовый выход 1 ■ Токовый выход 2* 	–
0% значение столбцовой диаграммы 1	Установлен локальный дисплей.	Введите значение 0% для отображения гистограммы.	Число с плавающей запятой со знаком	Зависит от страны: <ul style="list-style-type: none"> ■ 0 кг/ч ■ 0 фунт/мин
100% значение столбцовой диаграммы 1	Установлен локальный дисплей.	Введите значение 100% для отображения гистограммы.	Число с плавающей запятой со знаком	Зависит от страны и номинального диаметра
Количество знаков после запятой 1	Измеренное значение указывается в параметре параметр Значение 1 дисплей .	Выберите количество десятичных знаков после запятой для отображаемого значения.	<ul style="list-style-type: none"> ■ x ■ x.x ■ x.xx ■ x.xxx ■ x.xxxx 	–
Значение 2 дисплей	Установлен местный дисплей.	Выберите измеренное значение, отображаемое на локальном дисплее.	Данные списка см. в разделе параметр Значение 1 дисплей	–
Количество знаков после запятой 2	Измеренное значение указано в параметре параметр Значение 2 дисплей .	Выберите количество десятичных знаков после запятой для отображаемого значения.	<ul style="list-style-type: none"> ■ x ■ x.x ■ x.xx ■ x.xxx ■ x.xxxx 	–
Значение 3 дисплей	Установлен местный дисплей.	Выберите измеренное значение, отображаемое на локальном дисплее.	Данные списка см. в разделе параметр Значение 1 дисплей (→  75)	–
0% значение столбцовой диаграммы 3	Выбрана опция в параметре параметр Значение 3 дисплей .	Введите значение 0% для отображения гистограммы.	Число с плавающей запятой со знаком	Зависит от страны: <ul style="list-style-type: none"> ■ 0 кг/ч ■ 0 фунт/мин

Параметр	Требование	Описание	Выбор / Ввод данных пользователем	Заводские настройки
100% значение столбцовой диаграммы 3	Выбрана опция в параметре параметр Значение 3 дисплей .	Введите значение 100% для отображения гистограммы.	Число с плавающей запятой со знаком	–
Количество знаков после запятой 3	Измеренное значение указано в параметре параметр Значение 3 дисплей .	Выберите количество десятичных знаков после запятой для отображаемого значения.	<ul style="list-style-type: none"> ■ x ■ x.x ■ x.xx ■ x.xxx ■ x.xxxx 	–
Значение 4 дисплей	Установлен местный дисплей.	Выберите измеренное значение, отображаемое на локальном дисплее.	Данные списка см. в разделе параметр Значение 1 дисплей (→  75)	–
Количество знаков после запятой 4	Измеренное значение указано в параметре параметр Значение 4 дисплей .	Выберите количество десятичных знаков после запятой для отображаемого значения.	<ul style="list-style-type: none"> ■ x ■ x.x ■ x.xx ■ x.xxx ■ x.xxxx 	–
Language	Установлен локальный дисплей.	Установите язык отображения.	<ul style="list-style-type: none"> ■ English ■ Deutsch * ■ Français * ■ Español * ■ Italiano * ■ Nederlands * ■ Portuguesa * ■ Polski * ■ русский язык (Russian) * ■ Svenska * ■ Türkçe * ■ 中文 (Chinese) * ■ 日本語 (Japanese) * ■ 한국어 (Korean) * ■ Bahasa Indonesia * ■ tiếng Việt (Vietnamese) * ■ čeština (Czech) * 	English (Английский) (либо предварительно выбран заказанный язык)
Интервал отображения	Установлен локальный дисплей.	Установите время отображения измеренных значений на дисплее, если дисплей чередует отображение значений.	1 до 10 с	–
Демпфирование отображения	Установлен локальный дисплей.	Установите время отклика дисплея на изменение измеренного значения.	0,0 до 999,9 с	–
Заголовок	Установлен локальный дисплей.	Выберите содержание заголовка на локальном дисплее.	<ul style="list-style-type: none"> ■ Обозначение прибора ■ Свободный текст 	–
Текст заголовка	В области параметр Заголовок выбран параметр опция Свободный текст .	Введите текст заголовка дисплея.	Макс. 12 буквенных, цифровых или специальных символов (например, @, %, /)	–

Параметр	Требование	Описание	Выбор / Ввод данных пользователем	Заводские настройки
Разделитель	Установлен локальный дисплей.	Выберите десятичный разделитель для отображения цифровых значений.	<ul style="list-style-type: none"> ▪ . (точка) ▪ , (запятая) 	. (точка)
Подсветка	Код заказа "Дисплей; управление", опция E "SD03, 4-строчный, с подсветкой; сенсорное управление + функция резервного копирования данных"	Включить/выключить подсветку локального дисплея.	<ul style="list-style-type: none"> ▪ Деактивировать ▪ Активировать 	-

* Видимость зависит от опций заказа или настроек прибора

10.5.4 Использование параметров для администрирования прибора

Мастер подменю **Администрирование** предназначен для последовательной установки всех параметров, используемых для администрирования прибора.

Навигация

Меню "Настройка" → Расширенная настройка → Администрирование

▶ Администрирование	
▶ Определить новый код доступа	
Определить новый код доступа	→ 📄 88
Подтвердите код доступа	→ 📄 88
Перезагрузка прибора	→ 📄 88

Обзор и краткое описание параметров

Параметр	Описание	Ввод данных пользователем / Выбор
Определить новый код доступа	Ограничить доступ на запись для защиты конфигурации прибора от непреднамеренных изменений через местный дисплей.	0 до 9999
Подтвердите код доступа	Подтвердите введенный код доступа.	0 до 9999
Перезагрузка прибора	Сбросить конфигурацию прибора - полностью или частично - к определенному состоянию.	<ul style="list-style-type: none"> ▪ Отмена ▪ К заводским настройкам ▪ К настройкам поставки ▪ Перезапуск прибора

10.6 Управление конфигурацией

После ввода в эксплуатацию можно сохранить текущую конфигурацию прибора, скопировать ее в другую точку измерения или восстановить предыдущую конфигурацию прибора.

Для этого используется параметр **Управление конфигурацией** и его опции в подменю **Резервная конфигурация на дисплее**.

Навигация

Меню "Настройка" → Расширенная настройка → Резервная конфигурация на дисплее

▶ Резервная конфигурация на дисплее	
Время работы	→ 89
Последнее резервирование	→ 89
Управление конфигурацией	→ 89
Результат сравнения	→ 89

Обзор и краткое описание параметров

Параметр	Требование	Описание	Интерфейс пользователя / Выбор
Время работы	–	Указывает какое время прибор находился в работе.	Дни (d), часы (h), минуты (m) и секунды (s)
Последнее резервирование	Установлен локальный дисплей.	Указывает, когда была сохранена последняя резервная копия данных на модуле дисплея.	Дни (d), часы (h), минуты (m) и секунды (s)
Управление конфигурацией	Установлен локальный дисплей.	Выберите действие для управления данными прибора в модуле дисплея.	<ul style="list-style-type: none"> ■ Отмена ■ Сделать резервную копию ■ Восстановить ■ Дублировать ■ Сравнить ■ Очистить резервные данные
Результат сравнения	Установлен локальный дисплей.	Сравнение текущих данных прибора и резервной копии дисплея.	<ul style="list-style-type: none"> ■ Настройки идентичны ■ Настройки не идентичны ■ Нет резервной копии ■ Настройки резервирования нарушены ■ Проверка не выполнена ■ Несовместимый набор данных

10.6.1 Функции меню параметр "Управление конфигурацией"

Опции	Описание
Отмена	Действие не выполняется, происходит выход из настройки параметра.
Сделать резервную копию	Резервная копия текущей конфигурация прибора сохраняется из памяти модуля HistoROM в модуль дисплея прибора. Резервная копия включает в себя данные преобразователя прибора.
Восстановить	Последняя резервная копия конфигурации прибора восстанавливается из модуля дисплея в память модуля HistoROM. Резервная копия включает в себя данные преобразователя прибора.
Сравнить	Конфигурация прибора, сохраненная в модуле дисплея, сравнивается с текущей конфигурацией прибора в памяти модуля HistoROM.

Опции	Описание
Дублировать	Копирование конфигурационных данных преобразователя другого прибора в память данного прибора посредством модуля дисплея.
Очистить резервные данные	Удаление резервной копии конфигурационных данных прибора из модуля дисплея прибора.



Память HistoROM

HistoROM – это модуль энергонезависимой памяти прибора на основе EEPROM.



В процессе выполнения этого действия редактирование конфигурации с помощью локального дисплея невозможно; на дисплей выводится сообщение о состоянии процесса.

10.7 Моделирование





Меню подменю **Моделирование** используется для моделирования переменных процесса в процессе, а также аварийного режима прибора, и проверки пути передачи сигналов к другим устройствам (переключающих клапанов и замкнутых цепей управления), без создания реальных ситуаций с потоком.

Навигация

Меню "Диагностика" → Моделирование

Моделирование	
Назн.перем.смоделированного процесса	→ 91
Значение переменной тех. процесса	→ 91
Моделир. токовый выход 1 до n	→ 91
Значение токового выхода 1 до n	→ 91
Моделирование частотного выхода	→ 91
Значение частоты	→ 91
Моделирование имп.выхода	→ 91
Значение импульса	→ 91
Моделирование вых. сигнализатора	→ 91
Статус переключателя	→ 91
Моделир. аварийный сигнал прибора	→ 91
Категория событий диагностики	→ 92
Моделир. диагностическое событие	→ 92

Обзор и краткое описание параметров

Параметр	Требование	Описание	Выбор / Ввод данных пользователем
Назн.перем.смоделированного процесса	–	Выбрать переменную процесса для активированного смоделированного процесса.	<ul style="list-style-type: none"> ■ Выключено ■ Массовый расход ■ Объемный расход ■ Скорректированный объемный расход ■ Плотность ■ Эталонная плотность ■ Температура
Значение переменной тех. процесса	Переменная процесса выбрана в меню параметр Назн.перем.смоделированного процесса (→  91).	Введите значение моделирования для выбранной переменной процесса.	В зависимости от выбранной переменной процесса
Моделир. токовый выход 1 до n	–	Включение и выключение моделирования токового выхода.	<ul style="list-style-type: none"> ■ Выключено ■ Включено
Значение токового выхода 1 до n	В параметре Параметр Моделир. токовый выход 1 до n выбрана опция опция Включено .	Введите значение тока для моделирования.	3,59 до 22,5 мА
Моделирование частотного выхода	В области параметр Режим работы выбран параметр опция Частотный .	Включение и выключение моделирования частотного выхода.	<ul style="list-style-type: none"> ■ Выключено ■ Включено
Значение частоты	В параметре Параметр Моделирование частотного выхода выбрана опция опция Включено .	Введите значение частоты для моделирования.	0,0 до 1 250,0 Гц
Моделирование имп.выхода	В параметре параметр Режим работы выбрана опция опция Импульсный .	Установить и выключить моделирование импульсного выхода.  Для опции опция Фиксированное значение: параметр параметр Ширина импульса (→  70) определяет длительность импульса для импульсного выхода.	<ul style="list-style-type: none"> ■ Выключено ■ Фиксированное значение ■ Значение обратного отчета
Значение импульса	В параметре Параметр Моделирование имп.выхода (→  91) выбрана опция опция Значение обратного отчета .	Введите число импульсов для моделирования.	0 до 65 535
Моделирование вых. сигнализатора	В области параметр Режим работы выбран параметр опция Переключатель .	Включение и выключение моделирования вых. сигнализатора.	<ul style="list-style-type: none"> ■ Выключено ■ Включено
Статус переключателя	В параметре Параметр Моделирование вых. сигнализатора (→  91) Параметр Моделирование вых. сигнализатора 1 до n Параметр Моделирование вых. сигнализатора 1 до n выбрана опция опция Включено .	Выберите статус положения выхода для моделирования.	<ul style="list-style-type: none"> ■ Открыто ■ Закрыто
Моделир. аварийный сигнал прибора	–	Включение и выключение сигнала тревоги прибора.	<ul style="list-style-type: none"> ■ Выключено ■ Включено

Параметр	Требование	Описание	Выбор / Ввод данных пользователем
Категория событий диагностики	–	Выбор категории диагностического события .	<ul style="list-style-type: none"> ■ Сенсор ■ Электроника ■ Конфигурация ■ Процесс
Моделир. диагностическое событие	–	Выберите диагностическое событие для моделирования.	<ul style="list-style-type: none"> ■ Выключено ■ Список выбора диагностических событий (в зависимости от выбранной категории)

10.8 Защита параметров настройки от несанкционированного доступа

Для защиты конфигурации измерительного прибора от несанкционированного изменения после ввода в эксплуатацию доступны следующие опции:

- Защита от записи посредством кода доступа
- Защита от записи посредством переключателя защиты от записи
- Защита от записи с помощью блокировки клавиатуры

10.8.1 Защита от записи с помощью кода доступа



Пользовательский код доступа предоставляет следующие возможности:

- Посредством функции локального управления можно защитить параметры измерительного прибора от записи и их значения будет невозможно изменить.
- Защита доступа к измерительному прибору и параметрам настройки измерительного прибора посредством веб-браузера.

Определение кода доступа с помощью местного дисплея

1. Перейдите к параметру Параметр **Ввести код доступа**.
2. Укажите код доступа, . состоящий максимум из 16 цифр, букв и специальных символов.
3. Введите код доступа еще раз в поле для подтверждения.
 ↳ Рядом со всеми защищенными от записи параметрами появится символ .

Если в режиме навигации и редактирования ни одна кнопка не будет нажата в течение 10 минут, защищенные от записи параметры будут вновь автоматически заблокированы. Если в режиме навигации и редактирования ни одна кнопка не будет нажата в течение 60 с, защищенные от записи параметры будут вновь автоматически заблокированы.

-  ■ Если установлена защита параметров от записи с помощью кода доступа, деактивировать эту защиту можно только с помощью этого кода доступа →  50.
- Роль, под которой пользователь работает с системой на локальном дисплее в текущий момент времени, обозначается параметром →  50Параметр **Отображение статуса доступа** . Путь навигации: Настройки → Отображение статуса доступа

Параметры, всегда доступные для изменения с помощью местного дисплея

На определенные параметры, не оказывающие влияние на измерение, не распространяется защита от записи, активируемая через локальный дисплей. При установленном пользовательском коде доступа эти параметры можно изменить даже в случае блокировки остальных параметров.

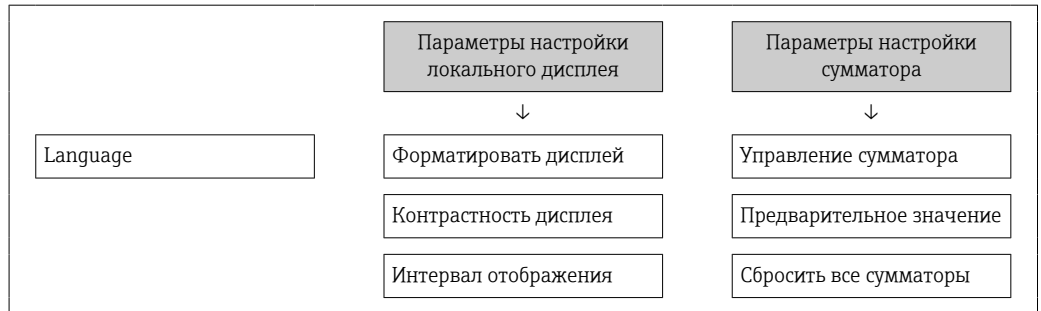

10.8.2 Защита от записи посредством переключателя защиты от записи

В отличие от защиты пользовательским кодом доступа, данная опция позволяет заблокировать для изменения все меню управления, кроме параметра **параметр "Контрастность дисплея"**.

Значения параметров становятся доступными только для чтения, их изменение при этом невозможно (исключение – параметр **параметр "Контрастность дисплея"**):

- Посредством локального дисплея
- Через служебный интерфейс (CDI)
- По протоколу HART

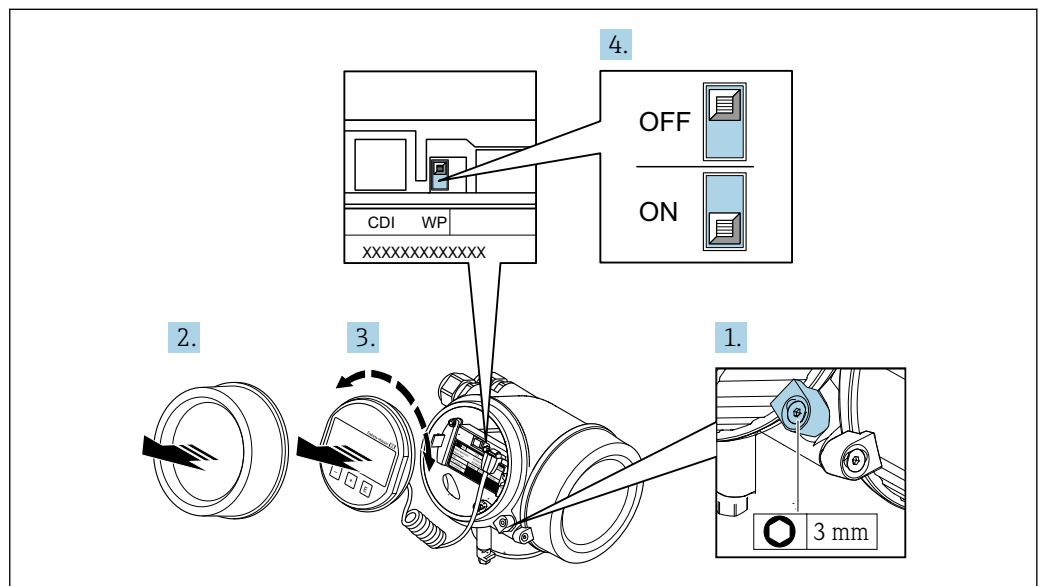

1. Ослабьте зажим.
2. Отверните крышку отсека электроники.

3. Плавным вращательным движением извлеките модуль дисплея. Для получения доступа к переключателю защиты от записи прижмите модуль дисплея к краю отсека электроники.
 - ↳ Модуль дисплея прижат к краю отсека электроники.

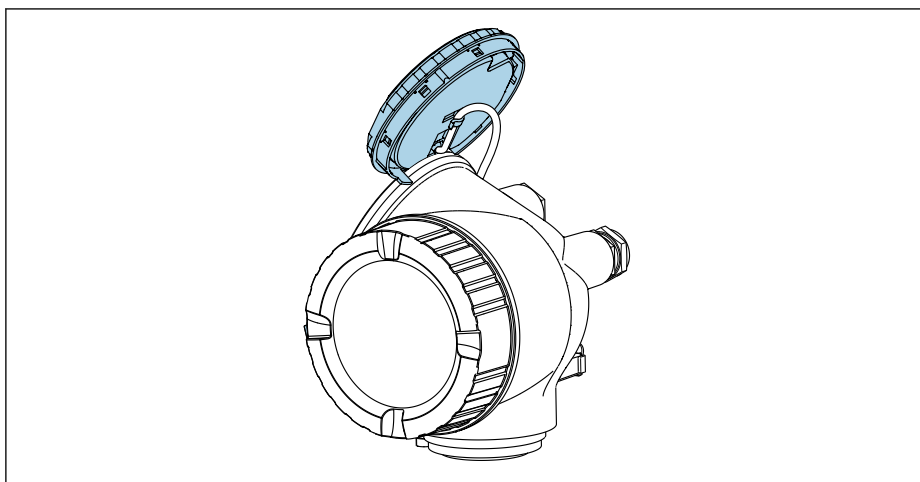

A0032236

4. Для активации аппаратной защиты от записи (WP) установите переключатель защиты от записи в главном модуле электроники в положение **ON**. Для деактивации аппаратной защиты от записи (WP) установите переключатель защиты от записи в главном модуле электроники в положение **OFF** (заводская настройка).
 - ↳ Если аппаратная защита от записи активирована: индикация опция **Заблокировано Аппаратно** в поле параметр **Статус блокировки**. Кроме того, на локальном дисплее в заголовке (в режиме навигации и представления значений) выводится символ .

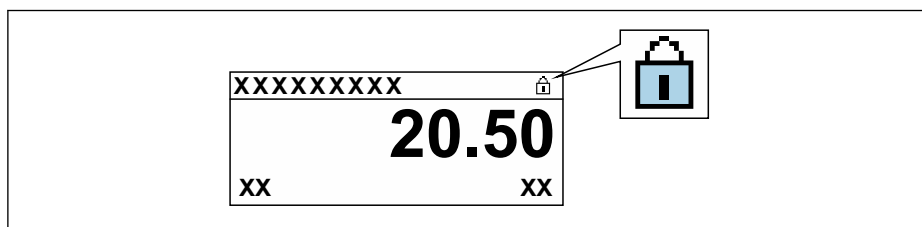

A0029425

Если аппаратная защита от записи деактивирована: индикация в поле параметр **Статус блокировки** отсутствует. Перед параметрами в заголовке локального дисплея (в режиме навигации и представления значений) исчезает символ .

5. Поместите кабель в зазор между корпусом и главным модулем электроники и вставьте модуль дисплея в отсек электроники, зафиксировав его.
6. Соберите преобразователь в порядке, обратном разборке.

11 Управление

11.1 Чтение состояния блокировки прибора

Активная защита от записи в приборе: параметр **Статус блокировки**



Настройки → Статус блокировки

Функции параметра параметр "Статус блокировки"

Опции	Описание
Нет	Статус доступа, отображаемый в параметре Параметр Отображение статуса доступа применяется →  50. Отображается только на местном дисплее.
Заблокировано Аппаратно	Отображается при активированном DIP-переключателе на плате . Доступ к параметрам для записи (например, с использованием местного дисплея или программного обеспечения) заблокирован .
Заблокировано SIL	Активирован режим SIL. В этом случае доступ к параметрам для записи (например, с использованием местного дисплея или программного обеспечения) отсутствует.
Заблокировано Временно	Доступ к параметрам для записи временно заблокирован по причине выполнения внутренних процессов (например, при выгрузке/загрузке данных, перезапуске и т.д.). После завершения внутренних процессов обработки параметры вновь становятся доступными для записи.



11.2 Изменение языка управления

 Подробная информация:

- Настройка языка управления →  61
- Информация о языках управления, поддерживаемых измерительным прибором →  149

11.3 Настройка дисплея

Подробная информация:

- Основные параметры настройки локального дисплея →  74
- Расширенная настройка локального дисплея →  85

11.4 Чтение измеренных значений

Подменю подменю **Измеренное значение** позволяет прочесть все измеренные значения.

Навигация

Меню "Диагностика" → Измеренное значение

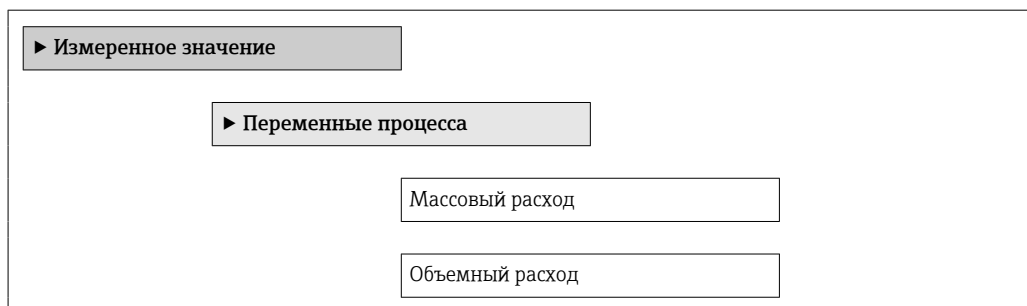

Скорректированный объемный расход
Плотность
Эталонная плотность
Температура
► Сумматор
Значение сумматора 1 до n
Избыток сумматора 1 до n
► Входные значения
Измеряемый ток 1
Измеренное значение 1
► Выходное значение
Выходной ток 1
Измеряемый ток 1
Напряжение на клеммах 1
Выходной ток 2
Импульсный выход
Выходная частота
Статус переключателя





11.4.1 Переменные процесса

Меню Подменю **Переменные процесса** содержит все параметры, необходимые для отображения текущих измеренных значений каждой переменной процесса.

Навигация

Меню "Диагностика" → Измеренное значение → Переменные процесса

► Переменные процесса
Массовый расход
→ 97

Объемный расход	→  97
Скорректированный объемный расход	→  97
Плотность	→  97
Эталонная плотность	→  97
Температура	→  97

Обзор и краткое описание параметров

Параметр	Описание	Интерфейс пользователя
Массовый расход	Отображение текущего измеренного значения массового расхода. <i>Зависимость</i> Единица измерения задается в параметре параметр Единица массового расхода	Число с плавающей запятой со знаком
Объемный расход	Отображение текущего измеренного значения объемного расхода. <i>Зависимость</i> Единица измерения задается в параметре параметр Единица объёмного расхода	Число с плавающей запятой со знаком
Скорректированный объемный расход	Отображение текущего расчетного значения скорректированного объемного расхода. <i>Зависимость</i> Единица измерения задается в параметре параметр Ед. откорректированного объёмного потока	Число с плавающей запятой со знаком
Плотность	Отображение текущего измеренного значения плотности или удельной плотности. <i>Зависимость</i> Единица измерения задается в параметре параметр Единицы плотности	Положительное число с плавающей запятой
Эталонная плотность	Отображение плотности при стандартной температуре. <i>Зависимость</i> Единица измерения задается в параметре параметр Единица измерения эталонной плотности	Положительное число с плавающей запятой
Температура	Отображение текущего измеренного значения температуры. <i>Зависимость</i> Единица измерения задается в параметре параметр Единицы измерения температуры	Положительное число с плавающей запятой

11.4.2 Подменю "Сумматор"

В меню подменю **Сумматор** объединены все параметры, необходимые для отображения текущих измеренных значений для каждого сумматора.

Навигация

Меню "Диагностика" → Измеренное значение → Сумматор

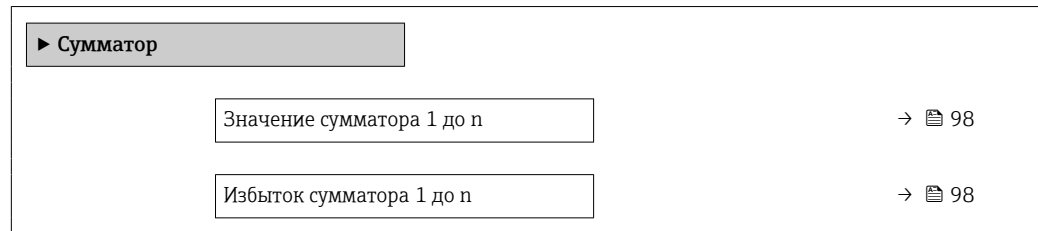
**Обзор и краткое описание параметров**

Параметр	Требование	Описание	Интерфейс пользователя
Значение сумматора 1 до n	В пункте параметр Назначить переменную процесса (→ 83) раздела подменю Сумматор 1 до n выбран один из следующих вариантов: <ul style="list-style-type: none"> ▪ Объемный расход ▪ Массовый расход ▪ Скорректированный объемный расход 	Отображение текущего значения счетчика сумматора.	Число с плавающей запятой со знаком
Избыток сумматора 1 до n	В пункте параметр Назначить переменную процесса (→ 83) раздела подменю Сумматор 1 до n выбран один из следующих вариантов: <ul style="list-style-type: none"> ▪ Объемный расход ▪ Массовый расход ▪ Скорректированный объемный расход 	Отображение текущего переполнения сумматора.	Целое число со знаком

11.4.3 Выходные значения

В меню подменю **Выходное значение** объединены все параметры, необходимые для отображения текущих измеренных значений для каждого выхода.

Навигация

Меню "Диагностика" → Измеренное значение → Выходное значение

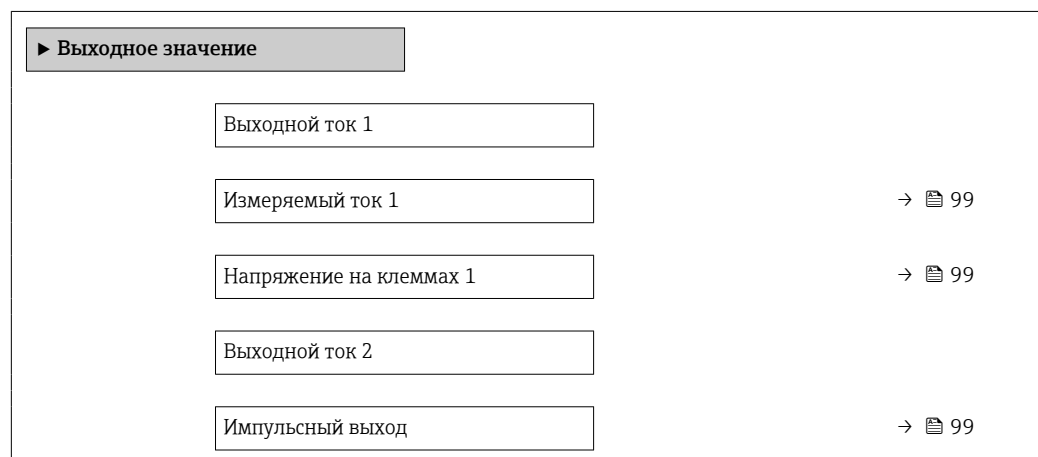

Выходная частота	→ 📄 99
Статус переключателя	→ 📄 99

Обзор и краткое описание параметров

Параметр	Требование	Описание	Интерфейс пользователя
Выходной ток 1	–	Отображение текущего расчетного значения тока для токового выхода.	3,59 до 22,5 мА
Измеряемый ток 1	–	Отображение текущего измеренного значения тока для токового выхода.	0 до 30 мА
Напряжение на клеммах 1	–	Отображение напряжения на клеммах, присутствующего на выходе в данный момент.	0,0 до 50,0 В
Выходной ток 2	–	Отображение текущего расчетного значения тока для токового выхода.	3,59 до 22,5 мА
Импульсный выход	Выбран вариант опция Импульсный в параметре параметр Режим работы .	Отображение текущей частоты импульсов на выходе.	Положительное число с плавающей запятой
Выходная частота	В области параметр Режим работы выбран параметр опция Частотный .	Отображение текущего измеренного значения для частотного выхода.	0 до 1250 Гц
Статус переключателя	Выбрана опция опция Переключатель в параметре параметр Режим работы .	Отображение текущего состояния релейного выхода.	<ul style="list-style-type: none"> ■ Открыто ■ Закрыто

11.5 Адаптация измерительного прибора к рабочим условиям процесса

Для этой цели используются следующие параметры:

- Базовые параметры настройки в меню меню **Настройка** (→ 📄 62)
- Дополнительные настройки в меню подменю **Расширенная настройка** (→ 📄 81)

11.6 Выполнение сброса сумматора

Сброс сумматоров выполняется в пункте подменю **Настройки**:

- Управление сумматора
- Сбросить все сумматоры

Навигация

Меню "Настройки" → Управление сумматором

▶ Управление сумматором	
Управление сумматора 1 до n	→ 📄 100
Предварительное значение 1 до n	→ 📄 100
Сбросить все сумматоры	→ 📄 100

Обзор и краткое описание параметров

Параметр	Требование	Описание	Выбор / Ввод данных пользователем	Заводские настройки
Управление сумматора 1 до n	Переменная процесса выбрана в меню параметр Назначить переменную процесса (→  83) раздела подменю Сумматор 1 до n .	Контроль значения сумматора.	<ul style="list-style-type: none"> ▪ Суммировать ▪ Сбросить + удерживать ▪ Предварительно задать + удерживать ▪ Сбросить + суммировать ▪ Предустановка + суммирование ▪ Удержание 	–
Предварительное значение 1 до n	Переменная процесса выбрана в меню параметр Назначить переменную процесса (→  83) раздела подменю Сумматор 1 до n .	Задайте начальное значение для сумматора. <i>Зависимость</i>  Единица измерения выбранной переменной процесса для сумматора устанавливается в параметре параметр Сумматор единиц (→  83).	Число с плавающей запятой со знаком	Зависит от страны: <ul style="list-style-type: none"> ▪ 0 л ▪ 0 галл. (США)
Сбросить все сумматоры	–	Сбросьте значения всех сумматоров на 0 и запустите.	<ul style="list-style-type: none"> ▪ Отмена ▪ Сбросить + суммировать 	–

11.6.1 Функции параметра параметр "Управление сумматора"

Опции	Описание
Суммировать	Запуск или продолжение работы сумматора.
Сбросить + удерживать	Остановка процесса суммирования и сброс сумматора на 0.
Предварительно задать + удерживать	Остановка процесса суммирования и установка сумматора на определенное начальное значение из параметра параметр Предварительное значение .
Сбросить + суммировать	Сброс сумматора на 0 и перезапуск процесса суммирования.
Предустановка + суммирование	установка сумматора на определенное начальное значение из параметра параметр Предварительное значение и перезапуск процесса суммирования.
Удержание	Остановка сумматора.



11.6.2 Функции параметра параметр "Сбросить все сумматоры"

Опции	Описание
Отмена	Действие не выполняется, происходит выход из настройки параметра.
Сбросить + суммировать	Сброс всех сумматоров на 0 и перезапуск процесса суммирования. При этом все ранее просуммированные значения расхода удаляются.

11.7 Просмотр журналов данных

Обязательное условие – активированный в приборе пакет прикладных программ **Расширенный HistoROM** (заказывается отдельно; необходим для отображения

функции подменю **Регистрация данных**). В этом меню содержатся все параметры, связанные с историей измерения величины.

 Регистрация данных также доступна в следующих средствах:
Инструментальное средство для управления парком приборов FieldCare →  53.

Диапазон функций

- Хранение до 1000 измеренных значений
- 4 канала регистрации
- Настраиваемый интервал регистрации данных
- Просмотр изменений измеренного значения для каждого канала регистрации в виде графика

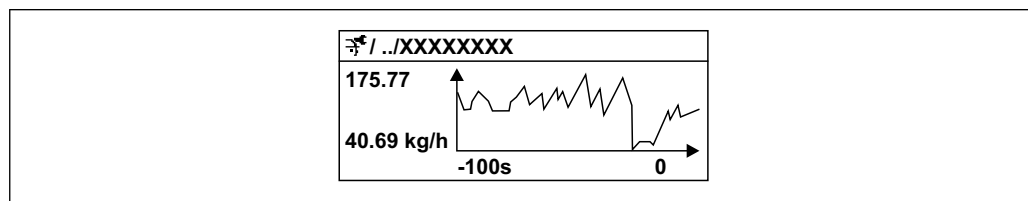

 17 График изменений измеренного значения







- Ось x: в зависимости от выбранного количества каналов отображается от 250 до 1000 измеренных значений переменной процесса.
- Ось y: отображается приблизительная шкала измеренных значений, которая постоянно адаптируется соответственно выполняемому в данный момент измерению.

 В случае изменения продолжительности интервала регистрации или присвоения переменных процесса каналам содержимое журнала данных удаляется.







Навигация

Меню "Диагностика" → Регистрация данных

▶ Регистрация данных

Назначить канал 1	→  102
Назначить канал 2	→  102
Назначить канал 3	→  102
Назначить канал 4	→  102
Интервал регистрации данных	→  102
Очистить данные архива	→  102
▶ Показать канал 1	
▶ Показать канал 2	
▶ Показать канал 3	
▶ Показать канал 4	

Обзор и краткое описание параметров

Параметр	Требование	Описание	Выбор / Ввод данных пользователем
Назначить канал 1	Имеется пакет прикладных программ Расширенный HistoROM .	Присвоение переменной процесса каналу регистрации.	<ul style="list-style-type: none"> ■ Выключено ■ Массовый расход ■ Объемный расход ■ Скорректированный объемный расход ■ Плотность ■ Эталонная плотность ■ Температура ■ Температура рабочей трубы ■ Температура электроники ■ Частота колебаний ■ Амплитуда колебаний ■ Демпфирование колебаний ■ асимметрия сигнала ■ Токовый выход 1
Назначить канал 2	Имеется пакет прикладных программ Расширенный HistoROM .  Активированные программные опции отображаются в параметре параметр Обзор опций ПО .	Присвоение переменной процесса каналу регистрации.	Список выбора см. в параметре параметр Назначить канал 1 (→  102)
Назначить канал 3	Имеется пакет прикладных программ Расширенный HistoROM .  Активированные программные опции отображаются в параметре параметр Обзор опций ПО .	Присвоение переменной процесса каналу регистрации.	Список выбора см. в параметре параметр Назначить канал 1 (→  102)
Назначить канал 4	Имеется пакет прикладных программ Расширенный HistoROM .  Активированные программные опции отображаются в параметре параметр Обзор опций ПО .	Присвоение переменной процесса каналу регистрации.	Список выбора см. в параметре параметр Назначить канал 1 (→  102)
Интервал регистрации данных	Имеется пакет прикладных программ Расширенный HistoROM .	Определение интервала регистрации данных. Это значение определяет временной интервал между отдельными точками данных в памяти.	1,0 до 3 600,0 с
Очистить данные архива	Имеется пакет прикладных программ Расширенный HistoROM .	Удаление всех данных регистрации.	<ul style="list-style-type: none"> ■ Отмена ■ Очистить данные

12 Диагностика, поиск и устранение неисправностей

12.1 Поиск и устранение общих неисправностей

Для местного дисплея





Ошибка	Возможные причины	Решение
Местный дисплей не работает, отсутствуют выходные сигналы	Напряжение питания не соответствует номиналу, указанному на заводской табличке прибора.	Примените правильное напряжение питания → 31.
Местный дисплей не работает, отсутствуют выходные сигналы	Неверная полярность.	Измените полярность.
Местный дисплей не работает, отсутствуют выходные сигналы	Отсутствует контакт между соединительными кабелями и клеммами.	Проверьте подключение кабелей и исправьте его при необходимости.
Местный дисплей не работает, отсутствуют выходные сигналы	Клеммы неправильно подключены к электронному модулю ввода/вывода.	Проверьте клеммы.
Местный дисплей не работает, отсутствуют выходные сигналы	Электронный модуль ввода/вывода неисправен.	Закажите запасную часть → 123.
Местный дисплей не горит, но выходной сигнал находится в пределах допустимого диапазона	Изображение на дисплее слишком яркое или темное.	<ul style="list-style-type: none"> ■ Увеличьте яркость дисплея одновременным нажатием \oplus + \square. ■ Уменьшите яркость дисплея одновременным нажатием \ominus + \square.
Местный дисплей не горит, но выходной сигнал находится в пределах допустимого диапазона	Кабель дисплея подключен неправильно.	Правильно вставьте разъемы в главный электронный блок и дисплей.
Местный дисплей не горит, но выходной сигнал находится в пределах допустимого диапазона	Дисплей неисправен.	Закажите запасную часть → 123.
Подсветка местного дисплея имеет красный цвет	Возникло диагностическое событие с аварийным сигналом.	Примите требуемые меры по устранению
Текст на местном дисплее отображается на иностранном языке и непонятен.	Выбран неправильный язык управления.	<ol style="list-style-type: none"> 1. Нажмите \square + \oplus и удерживайте кнопки в течение 2 с («основной экран»). 2. Нажмите \square. 3. Установите требуемый язык в параметре параметр Display language (→ 87).
Сообщение на местном дисплее: «Ошибка связи»; «Проверьте электронную часть».	Прерван обмен данными между дисплеем и электронной частью.	<ul style="list-style-type: none"> ■ Проверьте кабель и разъем между главным электронным блоком и дисплеем. ■ Закажите запасную часть → 123.

Для выходных сигналов

Ошибка	Возможные причины	Решение
Выходной сигнал находится вне допустимого диапазона	Главный электронный модуль неисправен	Закажите запасную часть → 123
Выходной сигнал находится вне допустимого токового диапазона (< 3,6 мА или > 22 мА)	Электронный модуль ввода/вывода неисправен	Закажите запасную часть → 123



Ошибка	Возможные причины	Решение
На местном дисплее прибора отображается корректное значение, но выходной сигнал ошибочен, хотя и находится в пределах допустимого диапазона	Ошибка настройки	Проверьте и исправьте настройку параметра
Прибор неправильно измеряет величину	Ошибка настройки или работа прибора вне области применения	1. Проверьте и исправьте настройку параметра 2. Обеспечьте соблюдение предельных значений, приведенных в разделе «Технические характеристики»

Для доступа

Ошибка	Возможные причины	Решение
Отсутствует доступ к параметрам для записи	Активирована аппаратная защита от записи	Установите переключатель защиты от записи на главном электронном модуле в положение ВЫКЛ. →  93
Отсутствует доступ к параметрам для записи	Данному уровню доступа присвоены ограниченные полномочия на доступ	1. Проверьте уровень доступа →  50. 2. Введите правильный пользовательский код доступа →  50.
Связь по протоколу HART отсутствует	Отсутствует или неверно установлен резистор связи.	Установите резистор связи (250 Ом) правильно. Не допускайте превышения максимальной нагрузки .
Связь по протоколу HART отсутствует	Commubox <ul style="list-style-type: none"> ■ Неправильное подключение ■ Неправильная настройка ■ Неправильная установка драйверов ■ Неправильная настройка интерфейса USB на компьютере 	Сверьтесь с требованиями, приведенными в документации по Commubox.  FXA195 HART: документ «Техническое описание» TI00404F
Соединение через сервисный интерфейс отсутствует	Неправильная настройка интерфейса USB на ПК или неправильная установка драйвера.	Сверьтесь с требованиями, приведенными в документации по Commubox.  FXA291: документ «Техническое описание» TI00405C

Символ	Значение
S	Выход за пределы спецификации Прибор используется: <ul style="list-style-type: none"> ▪ За пределами технических спецификаций (например, вне допустимых пределов рабочей температуры) ▪ За пределами параметров, заданных пользователем (например, значений максимального расхода в параметре Значение 20 мА)
M	Требуется техническое обслуживание Требуется техническое обслуживание. Измеренное значение остается действительным.

Поведение диагностики



Символ	Значение
	Аварийный сигнал <ul style="list-style-type: none"> ▪ Измерение прервано. ▪ Выходные сигналы и сумматоры принимают состояние, заданное для ситуации возникновения сбоя. ▪ Выдается диагностическое сообщение. ▪ Для локального дисплея с сенсорным управлением: цвет фоновой подсветки меняется на красный.
	Предупреждение Измерение возобновляется. Это событие не влияет на выходные сигналы и сумматоры. Выдается диагностическое сообщение.

Диагностическая информация

сбой можно идентифицировать по диагностической информации. Краткое описание упрощает эту задачу, предоставляя информацию о сбое. Кроме того, перед диагностической информацией на локальном дисплее отображается символ, указывающий на поведение диагностики.



Элементы управления

Ключ	Значение
	Кнопка "плюс" <i>В меню, подменю</i> Открытие сообщения с рекомендациями по устранению проблем.
	Кнопка «Enter» <i>В меню, подменю</i> Открытие меню управления.

12.2.2 Вызов мер по устранению ошибок

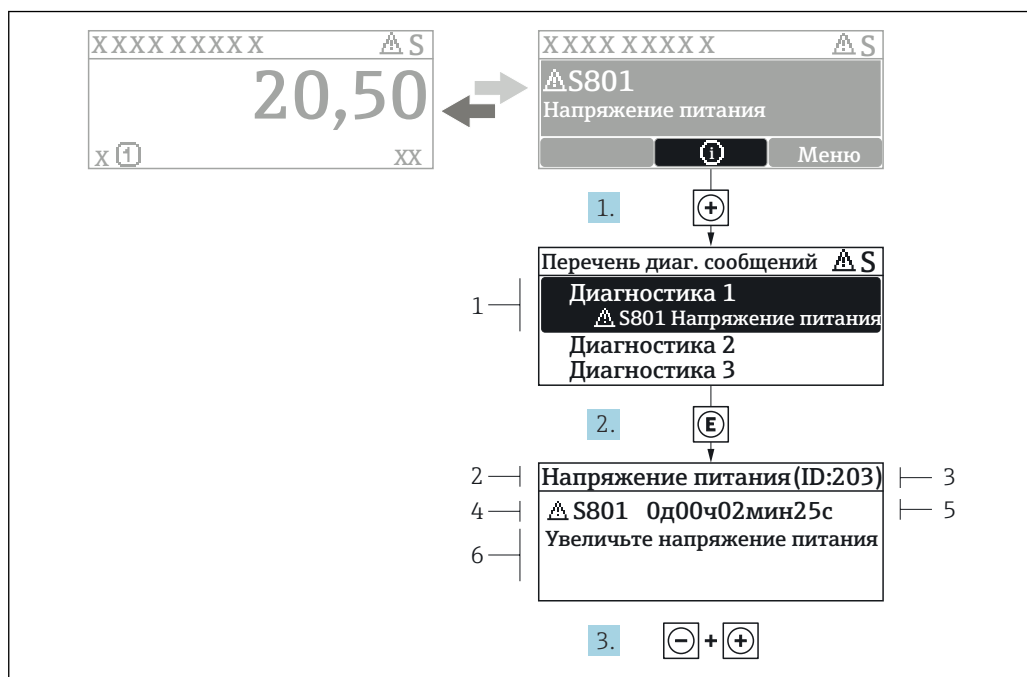

18 Сообщение с описанием мер по устранению ошибок

- 1 Диагностическая информация
- 2 Краткое описание
- 3 Идентификатор обслуживания
- 4 Поведение диагностики с кодом неисправности
- 5 Время события
- 6 Меры по устранению ошибок

1. Пользователь просматривает диагностическое сообщение.
Нажмите **+** (символ **Ⓢ**).
↳ Открывается подменю **Перечень сообщений диагностики**.
2. Выберите требуемое диагностическое событие кнопками **+** или **-** и нажмите кнопку **Ⓢ**.
↳ Сообщение с описанием мер по устранению ошибок будет открыто.
3. Нажмите **- +** одновременно.
↳ Сообщение с описанием мер по устранению ошибок будет закрыто.

Пользователь находится в меню меню **Диагностика** на записи диагностического события, например, в разделе подменю **Перечень сообщений диагностики** или параметр **Предыдущее диагн. сообщение**.

1. Нажмите **Ⓢ**.
↳ Появится сообщение с описанием мер по устранению выбранного диагностического события.
2. Нажмите **- +** одновременно.
↳ Сообщение с описанием мер по устранению ситуации будет закрыто.

12.3 Диагностическая информация в FieldCareили DeviceCare

12.3.1 Диагностические опции

Информация о любых сбоях, обнаруженных измерительным прибором, отображается на начальной странице управляющей программы после установления соединения.

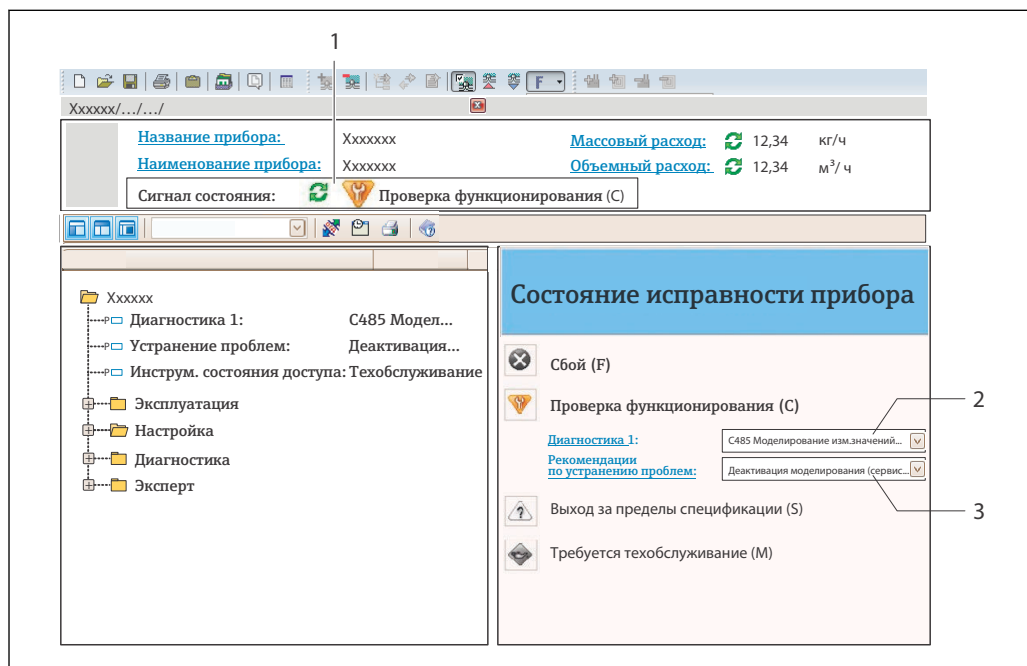

A0021799-RU



- 1 Строка состояния с сигналом состояния → 105
- 2 Диагностическая информация → 106
- 3 Информация по устранению с идентификатором обслуживания

- i** Кроме того, произошедшие диагностические события можно просмотреть в разделе меню **Диагностика**:
 - С помощью параметра
 - В подменю → 116

Сигналы состояния

Сигналы состояния содержат информацию о состоянии и надежности прибора по категориям, характеризующим причины появления диагностической информации (диагностическое событие).

Символ	Значение
	Сбой Произошла ошибка прибора. Измеренное значение недействительно.
	Функциональная проверка Прибор находится в сервисном режиме (например, в процессе моделирования).

Символ	Значение
	Выход за пределы спецификации Прибор используется: <ul style="list-style-type: none"> ▪ За пределами технических спецификаций (например, вне допустимых пределов рабочей температуры) ▪ За пределами параметров, заданных пользователем (например, значений максимального расхода в параметре Значение 20 мА)
	Требуется техническое обслуживание Требуется техническое обслуживание. Измеренное значение действительно.

 Сигналы состояния классифицируются в соответствии с требованиями VDI/VDE 2650 и рекомендацией NAMUR NE 107.

Диагностическая информация

сбой можно идентифицировать по диагностической информации. Краткое описание упрощает эту задачу, предоставляя информацию о сбое. Кроме того, перед диагностической информацией на локальном дисплее отображается символ, указывающий на поведение диагностики.



12.3.2 Просмотр рекомендаций по устранению проблем

Предоставление информации по устранению проблем для каждого диагностического события, что позволяет быстро разрешать эти проблемы:

- На начальной странице
Информация по устранению отображается в отдельном поле под диагностической информацией.
- В меню **Диагностика**
Информацию по устранению можно отобразить в рабочей области пользовательского интерфейса.

Пользователь находится в разделе меню **Диагностика**.

1. Откройте требуемый параметр.
2. В правой стороне рабочей области наведите курсор мыши на параметр.
↳ Появится информация с мерами по устранению диагностического события.

12.4 Адаптация диагностической информации

12.4.1 Адаптация поведения диагностики

Каждой диагностической информации на заводе присваивается определенное поведение диагностики. Для некоторых диагностических событий это присвоенное

поведение может быть изменено пользователем через подменю подменю **Характер диагностики**.

Эксперт → Система → Проведение диагностики → Характер диагностики

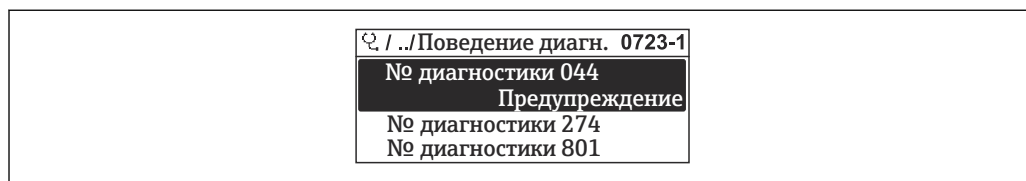

A0014048-RU

19 Пример индикации на локальном дисплее

На уровне поведения диагностики можно присвоить номеру диагностического сообщения следующие параметры:

Опции	Описание
Тревога	Прибор останавливает измерение. Выходные сигналы и сумматоры принимают состояние, заданное для ситуации возникновения сбоя. Выдается диагностическое сообщение. Для локального дисплея с сенсорным управлением: цвет фоновой подсветки меняется на красный.
Предупреждение	Измерение продолжается. Событие не влияет на выходные сигналы и сумматоры. Выдается диагностическое сообщение.
Ввод только журнала событий	Измерение продолжается. Диагностическое сообщение отображается только в разделе подменю Журнал событий (подменю Список событий) и не выводится на дисплей попеременно с рабочими значениями.
Выключено	Диагностическое событие игнорируется, диагностическое сообщение не создается и не регистрируется.

12.4.2 Адаптация сигнала состояния

Каждой диагностической информации на заводе присваивается определенный сигнал состояния. Для некоторых диагностических событий этот присвоенный сигнал может быть изменен пользователем через подменю подменю **Категория событий диагностики**.

Эксперт → Связь → Категория событий диагностики





Доступные сигналы состояния

Настройка согласно спецификации HART 7 (краткая информация о состоянии) в соответствии с NAMUR NE107.

Символ	Значение
F A0013956	Сбой Обнаружена неисправность прибора. Измеренное значение недействительно.
C A0013959	Функциональная проверка Прибор находится в сервисном режиме (например, в процессе моделирования).
S A0013958	Выход за пределы спецификации Прибор используется: <ul style="list-style-type: none"> ▪ За пределами технических спецификаций (например, вне допустимых пределов рабочей температуры) ▪ За пределами параметров, заданных пользователем (например, значений максимального расхода в параметре Значение 20 мА)

Символ	Значение
M A0013957	Требуется техническое обслуживание Требуется техническое обслуживание. Измеренное значение действительно.
N A0023076	Не влияет на краткую информацию о состоянии.

12.5 Обзор диагностической информации

-  Если в данном измерительном приборе используются несколько пакетов прикладных программ, объем диагностической информации и количество задействованных измеряемых величин увеличивается.
-  Для некоторых объектов диагностической информации можно изменить сигнал состояния и поведение диагностики. Изменение диагностической информации →  109
-  Поведение диагностики и категорию диагностического сообщения можно изменить для следующей диагностической информации:

Диагностика датчика

- Δ S046 Превышены предельные значения сенсора
- Δ S140 Сигнал сенсора

Диагностика электронного модуля

- Δ S274 Неисправен главный модуль электроники

Диагностика конфигурации

- Δ S441 Токовый выход 1 до n
- Δ S442 Частотный выход
- Δ S443 Импульсный выход

Диагностика процесса

- Δ S801 Напряжение питания слишком низкое
- Δ S830 Температура сенсора слишком высокая
- Δ S831 Температура сенсора слишком низкая
- Δ S832 Слишком высокая окружающая температура
- Δ S833 Слишком низкая окружающая температура
- Δ S834 Слишком высокая температура процесса
- Δ S835 Слишком низкая температура процесса
- Δ S862 Частично заполненная труба
- Δ S912 Неоднородная среда
- Δ S913 Непригодная среда

Количество диагностик	Краткий текст	Действия по восстановлению	Сигнал статуса [заводские]	Характеристики диагностики [заводские]
Диагностика датчика				
022	Датчик температуры	1. Замените главный электронный модуль 2. Замените датчик	F	Alarm
046	Превышены предельные значения сенсора	1. Проверьте датчик 2. Проверьте условия процесса	S	Warning ¹⁾
062	Подключение сенсора	1. Замените главный электронный модуль 2. Замените датчик	F	Alarm
082	Хранение данных	1. Замените главный электронный модуль 2. Замените датчик	F	Alarm

Количество диагностик	Краткий текст	Действия по восстановлению	Сигнал статуса [заводские]	Характеристики диагностики [заводские]
083	Содержимое памяти	1. Перезапустите прибор 2. Восстановите данные S-Dat 3. Замените сенсор	F	Alarm
140	Сигнал сенсора	1. Проверьте или замените главный электронный модуль 2. Замените датчик	S	Warning ¹⁾
Диагностика электроники				
242	Несовместимое программное обеспечение	1. Проверьте программное обеспечение 2. Перепрограммируйте или замените основной электронный модуль	F	Alarm
252	Несовместимые модули	1. Проверьте электронные модули 2. Замените модуль ввода/вывода или главный эл. модуль	F	Alarm ¹⁾
261	Электронные модули	1. Перезапустите прибор 2. Проверьте электронные модули 3. Замените модуль ввода/вывода или основной электронный блок	F	Alarm
262	Связь модулей	1. Проверьте подсоединение модулей 2. Замените электронные модули	F	Alarm
270	Неисправен главный модуль электроники	Замените главный электронный модуль	F	Alarm
271	Неисправен главный модуль электроники	1. Перезапустите прибор 2. Замените главный модуль электроники	F	Alarm
272	Неисправен главный модуль электроники	1. Перезапустите прибор 2. Обратитесь в сервисную службу	F	Alarm
273	Неисправен главный модуль электроники	1. Аварийный режим работы через дисплей 2. Замените осн блок электроники	F	Alarm
274	Неисправен главный модуль электроники	Нестабильное измерение 1. Замените главный электронный блок	S	Warning ¹⁾
275	Неисправен модуль ввода/вывода	Замените модуль ввода/вывода	F	Alarm
276	Неисправен модуль ввода/вывода	1. Перезапустите прибор 2. Замените модуль ввода/вывода	F	Alarm
282	Хранение данных	1. Перезапустите прибор 2. Обратитесь в сервисную службу	F	Alarm
283	Содержимое памяти	1. Перенесите данные или перезапустите прибор 2. Обратитесь в сервисную службу	F	Alarm

Количество диагностик	Краткий текст	Действия по восстановлению	Сигнал статуса [заводские]	Характеристики диагностики [заводские]
302	Проверка прибора активна	Идет проверка прибора, подождите	C	Warning
311	Электроника неисправна	1. Перенесите данные или перезапустите прибор 2. Обратитесь в сервисную службу	F	Alarm
311	Электроника неисправна	Необходимо техническое обслуживание! 1. Не выполняйте перезапуск 2. Обратитесь в сервисную службу	M	Warning
362	Неисправен главный модуль электроники	1. Замените главный электронный модуль 2. Замените датчик	F	Alarm
Диагностика конфигурации				
410	Передача данных	1. Проверьте присоединение 2. Повторите передачу данных	F	Alarm
411	Загрузка активна	Загрузка активна, подождите	C	Warning
412	Выполняется загрузка	Выполняется загрузка, пожалуйста, подождите	C	Warning
431	Настройка 1 до n	Выполнить баланс.	C	Warning
437	Конфигурация несовместима	1. Перезапустите прибор 2. Обратитесь в сервисную службу	F	Alarm
438	Массив данных	1. Проверьте файл данных 2. Проверьте конфигурацию прибора 3. Загрузите новую конфигурацию	M	Warning
441	Токовый выход 1 до n	1. Проверьте технологический процесс 2. Проверьте настройки токового выхода	S	Warning ¹⁾
442	Частотный выход	1. Проверьте технологический процесс 2. Проверьте настройки частотного выхода	S	Warning ¹⁾
443	Импульсный выход	1. Проверьте технологический процесс 2. Проверьте настройки импульсного выхода	S	Warning ¹⁾
444	Токовый вход 1	1. Проверьте процесс 2. Проверьте текущие параметры установки	S	Warning ¹⁾
453	Блокировка расхода	Деактивируйте блокировку расхода	C	Warning
484	Неисправное моделирование	Деактивировать моделирование	C	Alarm
485	Симуляция измеряемой переменной	Деактивировать моделирование	C	Warning
486	Имитация токового входа 1	Деактивировать моделирование	C	Warning
491	Моделир. токовый выход 1 до n	Деактивировать моделирование	C	Warning

Количество диагностик	Краткий текст	Действия по восстановлению	Сигнал статуса [заводские]	Характеристики диагностики [заводские]
492	Моделирование частотного выхода	Деактивируйте смоделированный частотный выход	C	Warning
493	Моделирование импульсного выхода	Деактивируйте смоделированный импульсный выход	C	Warning
494	Моделирование вых. сигнализатора	Деактивируйте смоделированный релейный выход	C	Warning
495	Моделир. диагностическое событие	Деактивировать моделирование	C	Warning
Диагностика процесса				
801	Напряжение питания слишком низкое	Напряжение питания слишком низкое, увеличьте напряжение питания	S	Warning ¹⁾
803	Токовая петля	1. Проверьте провода 2. Замените модуль ввода/вывода	F	Alarm
830	Температура сенсора слишком высокая	Снизьте температуру окружающей среды вокруг корпуса датчика	S	Warning ¹⁾
831	Температура сенсора слишком низкая	Увеличьте температуру окружающей среды вокруг корпуса датчика	S	Warning ¹⁾
832	Температура электроники слишком высокая	Снизьте температуру окружающей среды	S	Warning ¹⁾
833	Температура электроники слишком низкая	Увеличьте температуру окружающей среды	S	Warning ¹⁾
834	Слишком высокая температура процесса	Снизьте температуру процесса	S	Warning ¹⁾
835	Слишком низкая температура процесса	Увеличение температуру процесса	S	Warning ¹⁾
842	Рабочее предельное значение	Активно отсечение при низком расходе! 1. Проверьте конфигурацию отсечения при низком расходе	S	Warning
862	Частично заполненная труба	1. Проверьте газ в технологическом процессе 2. Отрегулируйте границы определения	S	Warning ¹⁾
882	Входной сигнал	1. Проверка настроек входа 2. Проверка внешнего прибора или рабочих условий	F	Alarm
910	Трубки не вибрирующие	1. Проверьте технологические условия 2. Увеличьте питание 3. Проверьте главный электронный модуль или датчик	F	Alarm



Количество диагностик	Краткий текст	Действия по восстановлению	Сигнал статуса [заводские]	Характеристики диагностики [заводские]
912	Неоднородная среда	1. Проверьте условия процесса 2. Увеличьте давление системы	S	Warning ¹⁾
913	Непригодная среда	1. Проверьте технологические условия 2. Увеличьте питание 3. Проверьте главный электронный модуль или датчик	S	Warning ¹⁾



1) Параметры диагностики могут быть изменены.

12.6 Необработанные события диагностики

Меню меню **Диагностика** позволяет просматривать текущие диагностические события отдельно от предыдущих.





 Вызов информации о мерах по устранению диагностического события:

- Посредством локального дисплея →  107
- Посредством управляющей программы "FieldCare" →  109
- Посредством управляющей программы "DeviceCare" →  109

 Прочие диагностические события, находящиеся в очереди, отображаются в меню подменю **Перечень сообщений диагностики** →  116

Навигация

Меню "Диагностика"

☰ Диагностика	
Текущее сообщение диагностики	→  115
Предыдущее диагн. сообщение	→  115
Время работы после перезапуска	→  116
Время работы	→  116

Обзор и краткое описание параметров

Параметр	Требование	Описание	Интерфейс пользователя
Текущее сообщение диагностики	Произошло диагностическое событие.	Показать текущие события диагностики среди остальной информации о диагностике.  При появлении двух или более сообщений одновременно на дисплей выводится сообщение с наивысшим приоритетом.	Символ для поведения диагностики, код диагностики и короткое сообщение.
Предыдущее диагн. сообщение	Произошло два диагностических события.	Показать приоритетные события диагностики среди текущих событий диагностики.	Символ для поведения диагностики, код диагностики и короткое сообщение.

Параметр	Требование	Описание	Интерфейс пользователя
Время работы после перезапуска	-	Показать время работы прибора с момента последнего перезапуска прибора.	Дни (d), часы (h), минуты (m) и секунды (s)
Время работы	-	Указывает какое время прибор находился в работе.	Дни (d), часы (h), минуты (m) и секунды (s)

12.7 Перечень сообщений диагностики

В разделе подменю **Перечень сообщений диагностики** отображается до 5 диагностических событий, находящихся в очереди, и соответствующая диагностическая информация. Если число необработанных диагностических событий больше 5, на дисплей выводятся события с наивысшим приоритетом.

Путь навигации

Диагностика → Перечень сообщений диагностики

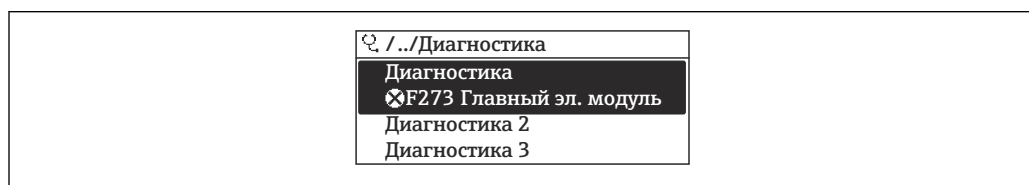

20 Пример индикации на локальном дисплее

i Вызов информации о мерах по устранению диагностического события:

- Посредством локального дисплея → 107
- Посредством управляющей программы "FieldCare" → 109
- Посредством управляющей программы "DeviceCare" → 109

12.8 Журнал регистрации событий

12.8.1 Чтение журнала регистрации событий

В подменю **Список событий** можно просмотреть хронологический обзор сообщений о произошедших событиях.

Путь навигации

Меню **Диагностика** → подменю **Журнал событий** → Список событий

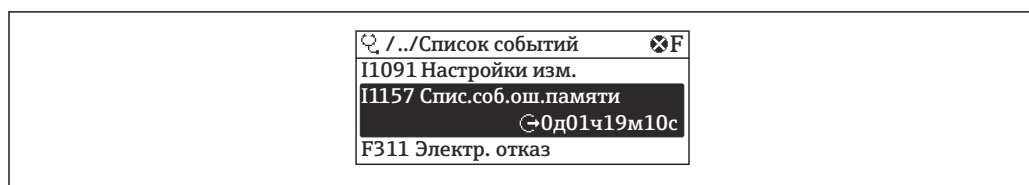

21 Пример индикации на локальном дисплее

- В хронологическом порядке могут отображаться до 20 сообщений о событиях.
- Если в приборе активирован пакет прикладных программ **Расширенный HistoROM** (заказывается отдельно), то список событий может содержать до 100 записей.



История событий содержит следующие типы записей:



- Диагностические события → 111
- Информационные события → 117

Помимо времени события, каждому событию также присваивается символ, указывающий на то, продолжается ли событие в данный момент или завершилось:

- Диагностическое событие
 - ☹: Возникновение события
 - ⌚: Окончание события
- Информационное событие
 - ☺: Возникновение события

 Вызов информации о мерах по устранению диагностического события:

- Посредством локального дисплея →  107
- Посредством управляющей программы "FieldCare" →  109
- Посредством управляющей программы "DeviceCare" →  109

 Фильтр отображаемых сообщений о событиях →  117

12.8.2 Фильтрация журнала событий

С помощью параметра параметр **Опции фильтра** можно определить категории сообщений о событиях, которые должны отображаться в подменю **Список событий**.

Путь навигации

Диагностика → Журнал событий → Опции фильтра

Категории фильтра

- Все
- Отказ (F)
- Проверка функций (C)
- Не соответствует спецификации (S)
- Требуется техническое обслуживание (M)
- Информация (I)

12.8.3 Обзор информационных событий

В отличие от события диагностики, информационное событие отображается только в журнале событий и отсутствует в перечне сообщений диагностики.

Номер данных	Наименование данных
I1000	----- (Прибор ОК)
I1079	Датчик изменён
I1089	Питание включено
I1090	Сброс конфигурации
I1091	Конфигурация изменена
I1092	Данные тренда удалены
I1110	Переключатель защиты от записи изменен
I1111	Неисправность настройки плотности
I1137	Электроника заменена
I1151	Сброс истории
I1154	Сброс измер напряжения клемм мин/макс
I1155	Сброс измерения температуры электроники
I1156	Ошибка памяти тренда
I1157	Перечень событий ошибок памяти
I1185	Резервирование данных завершено
I1186	Выполнено восстановление через дисплей
I1187	Настройки, загруженные с дисплея

Номер данных	Наименование данных
I1188	Резервные данные на дисплее очищены
I1189	Завершено сравнение резервной копии
I1209	Настройка плотности в норме
I1221	Неисправность установки нулевой точки
I1222	Установка нулевой точки в норме
I1227	Активирован аварийный режим датчика
I1228	Неисправность аварийного режима датчика
I1256	Дисплей: статус доступа изменен
I1264	Безопасная последовательность прервана!
I1335	ПО изменено
I1397	Fieldbus: статус доступа изменен
I1398	CDI: статус доступа изменен
I1440	Главный модуль электроники изменен
I1442	Модуль ввода/вывода изменен
I1444	Поверка прибора успешно завершена
I1445	Поверка прибора не удалась
I1450	Мониторинг выкл
I1451	Мониторинг вкл
I1459	Отказ: поверка модуля I/O
I1461	Отказ: Ошибка поверки сенсора
I1512	Началась загрузка
I1513	Загрузка завершена
I1514	Загрузка началась
I1515	Загрузка завершена
I1552	Не выполнено: поверка гл.электрон.
I1554	Последовательность безопасности начата
I1555	Последовательность безопасн.подтверждена
I1556	Безопасный режим выкл

12.9 Сброс измерительного прибора

С помощью параметра **Параметр Перезагрузка прибора** (→  88) можно сбросить конфигурацию прибора полностью или только для некоторых настроек до предопределенного состояния.

12.9.1 Функции меню параметр "Переагрузка прибора"

Опции	Описание
Отмена	Действие не выполняется, происходит выход из настройки параметра.
К заводским настройкам	Каждый параметр сбрасывается на заводскую настройку.

Опции	Описание
К настройкам поставки	Каждый параметр, для которого была заказана индивидуальная настройка, сбрасывается на это индивидуально настроенное значение. Все прочие параметры сбрасываются на заводские настройки.  Если не были заказаны особые параметры прибора, устанавливаемые по требованию заказчика, эта опция не отображается.
Перезапуск прибора	При перезапуске происходит сброс всех параметров, данные которых находятся в энергозависимой памяти (RAM) (например, данные измеренных значений), на заводские настройки. Конфигурация прибора при этом не изменяется.

12.10 Информация о приборе

Меню подменю **Информация о приборе** содержит все параметры, в которых отображается различная информация, идентифицирующая прибор.

Навигация

Меню "Диагностика" → Информация о приборе

► Информация о приборе	
Обозначение прибора	→ ⓘ 120
Серийный номер	→ ⓘ 120
Версия программного обеспечения	→ ⓘ 120
Название прибора	→ ⓘ 120
Заказной код прибора	→ ⓘ 120
Расширенный заказной код 1	→ ⓘ 120
Расширенный заказной код 2	→ ⓘ 120
Расширенный заказной код 3	→ ⓘ 120
Версия ENP	→ ⓘ 120
Версия прибора	→ ⓘ 120
ID прибора	→ ⓘ 120
Тип прибора	→ ⓘ 120
ID производителя	→ ⓘ 120

Обзор и краткое описание параметров

Параметр	Описание	Интерфейс пользователя	Заводские настройки
Обозначение прибора	Просмотр имени точки измерения.	Максимум 32 символа, такие как буквы, цифры или специальные символы (например @, %, /).	–
Серийный номер	Показать серийный номер измерительного прибора.	Строка символов, состоящая максимум из 11 букв и цифр.	–
Версия программного обеспечения	Показать версию установленного программного обеспечения.	Строка символов в формате xx.yy.zz	–
Название прибора	Показать название преобразователя.  Это же имя указывается на заводской табличке преобразователя.	Максимум 32 символа, могут использоваться буквы и цифры.	–
Заказной код прибора	Показать код заказа прибора.  Этот же код заказа указывается на заводской табличке датчика и преобразователя в поле "Код заказа".	Строка символов, содержащая буквы, цифры и некоторые знаки препинания (например, /).	–
Расширенный заказной код 1	Показать первую часть расширенного кода заказа.  Этот же расширенный код заказа указывается на заводской табличке датчика и преобразователя в поле "Ext. ord. cd".	Строка символов	–
Расширенный заказной код 2	Показать вторую часть расширенного кода заказа.  Этот же расширенный код заказа указывается на заводской табличке датчика и преобразователя в поле "Ext. ord. cd".	Строка символов	–
Расширенный заказной код 3	Показать третью часть расширенного кода заказа.  Этот же расширенный код заказа указывается на заводской табличке датчика и преобразователя в поле "Ext. ord. cd".	Строка символов	–
Версия ENP	Показать версию именной таблицы электронной части (ENP).	Строка символов	–
Версия прибора	Показать версии HART Communication Foundation, с которыми зарегистрирован прибор.	2-значное шестнадцатеричное число	0x05
ID прибора	Введите ID внешнего прибора.	6-значное шестнадцатеричное число	–
Тип прибора	Просмотр типа прибора, под которым данный измерительный прибор зарегистрирован в HART Communication Foundation.	2-значное шестнадцатеричное число	0x54
ID производителя	Вывод идентификатора изготовителя, под которым данный измерительный прибор зарегистрирован в HART Communication Foundation.	2-значное шестнадцатеричное число	0x11 (Endress+Hauser)

12.11 Версия программного обеспечения

Дата выпуска	Версия программного обеспечения	Код заказа "Версия программного обеспечения"	Изменения программного обеспечения	Тип документации	Документация
06.2015	01.04.zz	Опция 72	При установленном соединении возможна загрузка данных прибора.	Руководство по эксплуатации	BA01112D/06/RU/04.15
02.2014	01.03.zz	Опция 73	Изменения в программном обеспечении отсутствуют. Новый номинальный диаметр DN 80.	Руководство по эксплуатации	BA01112D/06/RU/03.14
02.2014	01.03.zz	Опция 73	<ul style="list-style-type: none"> ■ В соответствии со спецификацией HART 7 ■ Встроенный вход HART ■ Блокировка кнопок SD03 ■ Изменение функциональности SIL ■ Регистрация данных HistoROM в модуле HistoROM FieldCare ■ Моделирование диагностических событий ■ Возможности вызова пакета прикладных программ Heartbeat Technology 	Руководство по эксплуатации	BA01112D/06/RU/02.14
07.2012	01.02.zz	Опция 75	Оригинальное программное обеспечение	Руководство по эксплуатации	BA01112D/06/RU/01.12
				Руководство Функциональная безопасность	SD00147D/06/RU/02.12

 Программное обеспечение можно заменить на текущую или предыдущую версию посредством служебного интерфейса.

 Данные о совместимости конкретной версии программного обеспечения с предыдущей версией, установленными файлами описания прибора и управляющими программами см. в информации о приборе в документе "Информация изготовителя".

 Информацию изготовителя можно получить следующим образом:

- В разделе загрузки веб-сайта Endress+Hauser: www.endress.com → Документация
- Укажите следующие данные:
 - Группа прибора, пример: 8E2B
Первая часть кода заказа – группа прибора: см. заводскую табличку прибора.
 - Текстовый поиск: информация об изготовителе
 - Тип носителя: Документация – Техническая документация

13 Техническое обслуживание

13.1 Задачи техобслуживания

Специальное техобслуживание не требуется.

13.1.1 Наружная очистка

При очистке внешних поверхностей измерительного прибора необходимо применять чистящие средства, не оказывающие воздействия на поверхность корпуса и уплотнения.

13.1.2 Внутренняя очистка

В отношении очистки CIP и SIP необходимо соблюдать следующие требования:

- Используйте только те моющие средства, к которым устойчивы смачиваемые материалы.
- Соблюдайте ограничения в отношении максимальной допустимой температуры среды для измерительного прибора →  143.

13.2 Измерения и испытания по прибору

Endress+Hauser предлагает широкую линейку оборудования для измерений и испытаний, в т.ч. для W@Mi тестирования приборов.

 Подробную информацию об этом оборудовании можно получить в региональном торговом представительстве Endress+Hauser.

Список некоторых видов измерительного и испытательного оборудования: →  126

13.3 Служба поддержки Endress+Hauser

Endress+Hauser предлагает большое количество различных услуг по обслуживанию, включая повторную калибровку, техобслуживание и тестирование приборов.

 Подробную информацию об этом оборудовании можно получить в региональном торговом представительстве Endress+Hauser.

14 Ремонт

14.1 Общие указания

14.1.1 Принципы ремонта и переоборудования

Необходимо придерживаться следующих принципов ремонта и переоборудования Endress+Hauser:

- Измерительные приборы имеют модульную структуру.
- Запасные части объединены в логические комплекты и снабжены соответствующими инструкциями по замене.
- Ремонт осуществляется службой поддержки Endress+Hauser или специалистами заказчика, прошедшими соответствующее обучение.
- Сертифицированные приборы могут быть переоборудованы в другие сертифицированные приборы только службой поддержки Endress+Hauser или на заводе.

14.1.2 Указания по ремонту и переоборудованию

При ремонте и переоборудовании измерительного прибора необходимо соблюдать следующие указания:

- ▶ Используйте только фирменные запасные части Endress+Hauser.
- ▶ Проводить ремонт необходимо строго в соответствии с инструкциями.
- ▶ Следите за соответствием применимым стандартам, федеральным/национальным нормам, документации и сертификатам по взрывозащищенному исполнению (XA).
- ▶ Документируйте все действия по ремонту и переоборудованию и вносите их в базу данных управления жизненным циклом *W@M*.

14.2 Запасные части

Некоторые взаимозаменяемые компоненты измерительного прибора указаны на ярлыке с обзором запасных частей, размещенном на крышке клеммного отсека.

На ярлыке размещены следующие сведения:

- Список наиболее важных запасных частей для измерительного прибора и информация об их заказе.
- URL-адрес *W@MDevice Viewer* (www.endress.com/deviceviewer):
Список содержит все доступные запасные части для измерительного прибора и их коды заказа. Кроме того, можно загрузить соответствующие инструкции по монтажу, если таковые предоставляются.

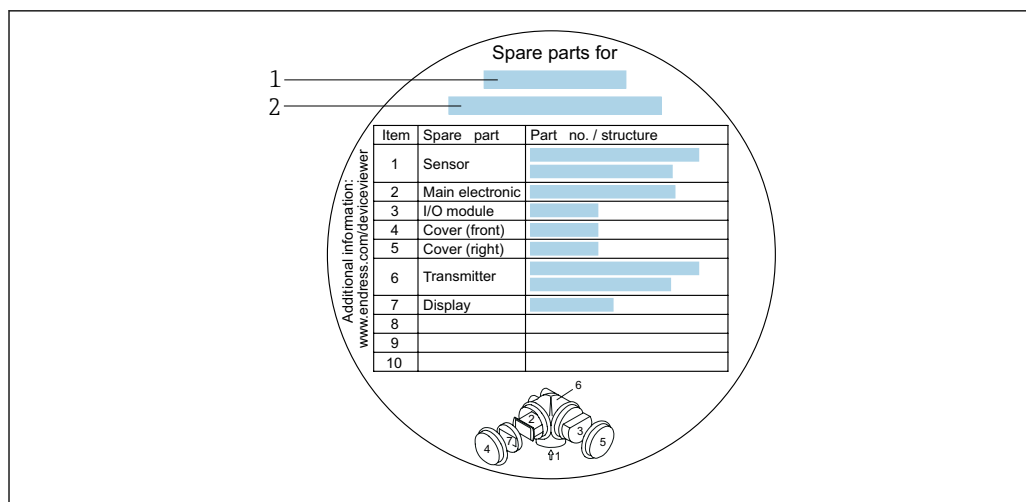

A0032235

22 Пример ярлыка с обзором запасных частей на крышке коммутационного отсека

- 1 Название измерительного прибора
- 2 Серийный номер измерительного прибора

- i** Серийный номер измерительного прибора:
- Расположен на заводской табличке прибора и ярлыке обзора запасных частей.
 - Можно прочитать в разделе параметр **Серийный номер** (→ 120), параметр подменю **Информация о приборе**.

14.3 Служба поддержки Endress+Hauser

Endress+Hauser предлагает широкий диапазон сервисных услуг.

- i** Подробную информацию об этом оборудовании можно получить в региональном торговом представительстве Endress+Hauser.

14.4 Возврат

При необходимости проведения ремонта или заводской калибровки, а также в случае заказа или поставки неверного измерительного прибора измерительный прибор следует вернуть. В соответствии с требованиями законодательства компания Endress+Hauser, обладающая сертификатом ISO, обязана следовать определенным процедурам при работе с оборудованием, находившимся в контакте с различными средами.

Для обеспечения быстрого, безопасного и профессионального возврата приборов изучите процедуру и условия возврата, приведенные на веб-сайте Endress+Hauser по адресу <http://www.endress.com/support/return-material>

14.5 Утилизация

14.5.1 Демонтаж измерительного прибора

1. Выключите прибор.

⚠ ОСТОРОЖНО

Опасность для персонала в рабочих условиях.

- ▶ Следует соблюдать осторожность при работе в опасных рабочих условиях, например при наличии давления в измерительном приборе, высоких температурах и агрессивных жидкостях.

2. Выполняйте шаги по монтажу и подключению, описанные в разделах "Монтаж измерительного прибора" и "Подключение измерительного прибора" в обратной логической последовательности. Соблюдайте правила техники безопасности.

14.5.2 Утилизация измерительного прибора

⚠ ОСТОРОЖНО

Опасность для персонала и окружающей среды при работе в опасных для здоровья жидкостях.

- ▶ Убедитесь в том, что на измерительном приборе и внутри него отсутствуют остатки жидкости, опасные для здоровья и окружающей среды, в т.ч. отфильтрованные вещества, проникшие в щели или диффундировавшие в пластмассы.

Утилизация должна осуществляться с учетом следующих требований:



- ▶ Соблюдайте действующие федеральные/национальные стандарты.
- ▶ Обеспечьте надлежащее разделение и повторное использование компонентов прибора.



15 Аксессуары

Для этого прибора поставляются различные аксессуары, которые можно заказать в Endress+Hauser для поставки вместе с прибором или позднее. За подробной информацией о соответствующем коде заказа обратитесь в региональное торговое представительство Endress+Hauser или посетите страницу прибора на веб-сайте Endress+Hauser: www.endress.com.



15.1 Аксессуары к прибору

15.1.1 Для преобразователя



Принадлежности	Описание
Преобразователь Promass 200	<p>Преобразователь для замены или для складского запаса. С помощью кода заказа можно уточнить следующую информацию:</p> <ul style="list-style-type: none"> ■ Сертификаты ■ Выход ■ Индикация/управление ■ Корпус ■ Программное обеспечение <p> Инструкции по монтажу EA00104D</p> <p> (Код заказа: 8X2CXX)</p>
Дистанционный дисплей FHX50	<p>Корпус FHX50 для размещения дисплея .</p> <ul style="list-style-type: none"> ■ В корпусе FHX50 можно разместить следующие модули: <ul style="list-style-type: none"> ■ Дисплей SD02 (нажимные кнопки) ■ Дисплей SD03 (сенсорное управление) ■ Длина соединительного кабеля: до 60 м (196 фут) (доступные для заказа длины кабеля: 5 м (16 фут), 10 м (32 фут), 20 м (65 фут), 30 м (98 фут)) <p>Существует возможность заказа измерительного прибора с дистанционным дисплеем FHX50. Необходимо выбрать следующие опции в отдельных кодах заказа:</p> <ul style="list-style-type: none"> ■ Код заказа измерительного прибора, позиция 030: Опция L или M «Подготовлен для дисплея FHX50» ■ Код заказа для дистанционного дисплея FHX50 , позиция 050 (исполнение прибора): Опция A «Подготовлен для дисплея FHX50» ■ Код заказа корпуса FHX50 зависит от требуемого дисплея в позиции 020 (дисплей, управление): <ul style="list-style-type: none"> ■ Опция C: для дисплея SD02 (нажимные кнопки) ■ Опция E: для дисплея SD03 (сенсорное управление) <p>Корпус FHX50 также можно заказать как комплект для модернизации. В корпусе FHX50 используется дисплей измерительного прибора. В коде заказа корпуса FHX50 необходимо выбрать следующие опции:</p> <ul style="list-style-type: none"> ■ Позиция 050 (исполнение измерительного прибора): опция B «Не подготовлен для дисплея FHX50» ■ Позиция 020 (дисплей, управление): опция A «Отсутствует, используется имеющийся дисплей» <p> Специальная документация SD01007F</p> <p>(Код заказа: FHX50)</p>





Принадлежности	Описание
Защита от перенапряжения для приборов с 2-проводным подключением	<p>В идеале следует заказать модуль защиты от перенапряжения сразу вместе с прибором. См. спецификацию, позиция 610 «Принадлежности встроенные», опция NA «Защита от перенапряжения». Отдельный заказ необходим только в случае модернизации.</p> <ul style="list-style-type: none"> ■ OVP10: для 1-канальных приборов (позиция 020, опция A): ■ OVP20: для 2-канальных приборов (позиция 020, опции B, C, E или G) <p> Специальная документация SD01090F</p> <p>(Код заказа OVP10: 71128617) (Код заказа OVP20: 71128619)</p>
Защитный козырек	<p>Предназначен для защиты измерительного прибора от воздействия погодных условий, например, от дождевой воды, повышенной температуры, прямого попадания солнечных лучей или низких зимних температур.</p> <p> Специальная документация SD00333F</p> <p>(Код заказа: 71162242)</p>

15.1.2 Для датчика

Аксессуары	Описание
Нагревательная рубашка	<p>Используется для стабилизации температуры жидкости в датчике. В качестве рабочей жидкости допускаются к использованию вода, водяной пар и другие некоррозионные жидкости.</p> <p> Если в качестве теплоносителя планируется использовать масло, проконсультируйтесь со специалистами Endress+Hauser.</p> <p>Если датчик оборудован разрывным диском, использование нагревательных рубашек не допускается.</p> <ul style="list-style-type: none"> ■ При заказе вместе с измерительным прибором: код заказа «Прилагаемые аксессуары»: <ul style="list-style-type: none"> ■ опция RB «Нагревательная рубашка, внутренняя резьба G 1/2 дюйма» ■ опция RC «Нагревательная рубашка, внутренняя резьба G 3/4 дюйма» ■ опция RD «Нагревательная рубашка, внутренняя резьба NPT 1/2 дюйма» ■ опция RE «Нагревательная рубашка, внутренняя резьба NPT 3/4 дюйма» ■ При заказе позднее: используйте код заказа с наименованием группы изделий DK8003 <p> Сопроводительная документация SD02156D</p>



15.2 Принадлежности для связи

Принадлежности	Описание
Commubox FXA195 HART	<p>Для искробезопасного исполнения со связью по протоколу HART с FieldCare через интерфейс USB.</p> <p> Техническое описание TI00404F</p>
Commubox FXA291	<p>Используется для подключения полевых приборов Endress+Hauser с интерфейсом CDI (= Endress+Hauser Common Data Interface, единый интерфейс данных) к USB-порту компьютера или ноутбука.</p> <p> Техническое описание TI405C/07</p>
Преобразователь контура HART HMX50	<p>Используется для оценки и преобразования динамических переменных процесса HART в аналоговые токовые сигналы или предельные значения.</p> <ul style="list-style-type: none"> ■ Техническое описание TI00429F ■ Руководство по эксплуатации BA00371F





Беспроводной адаптер HART SWA70	Используется для беспроводного подключения полевых приборов. Адаптер WirelessHART легко встраивается в полевые приборы и существующую инфраструктуру. Он обеспечивает защиту и безопасность передачи данных и поддерживает параллельную работу с другими беспроводными сетями при минимальном количестве кабельных соединений.  Руководство по эксплуатации BA00061S
Fieldgate FXA320	Шлюз для дистанционного мониторинга подключенных измерительных приборов 4–20 мА с помощью веб-браузера.  Техническое описание TI00025S Руководство по эксплуатации BA00053S
Fieldgate FXA520	Шлюз для дистанционной диагностики и дистанционной настройки подключенных измерительных приборов HART с помощью веб-браузера.  Техническое описание TI00025S Руководство по эксплуатации BA00051S
Field Xpert SFX350	Field Xpert SFX350 – это промышленный коммуникатор для ввода оборудования в эксплуатацию и его обслуживания. Это устройство обеспечивает эффективную настройку и диагностику приборов HART и может быть использовано в невзрывоопасных зонах.  Руководство по эксплуатации BA01202S
Field Xpert SFX370	Field Xpert SFX370 – это промышленный коммуникатор для ввода оборудования в эксплуатацию и его обслуживания. Это устройство обеспечивает эффективную настройку и диагностику приборов HART и может быть использовано в невзрывоопасных и взрывоопасных зонах.  Руководство по эксплуатации BA01202S

15.3 Аксессуары для обслуживания

Аксессуары	Описание
Applicator	Программное обеспечение для выбора и расчета измерительных приборов Endress+Hauser: <ul style="list-style-type: none"> ■ Выбор измерительных приборов для промышленного применения ■ Расчет всех необходимых данных для выбора оптимального расходомера: номинальный диаметр, потеря давления, скорость потока и погрешность. ■ Графическое представление результатов расчета ■ Определение частичного кода заказа, управление всеми связанными с проектом данными и параметрами на протяжении всего жизненного цикла проекта, документирование и доступ к этим данным и параметрам. Applicator доступен: <ul style="list-style-type: none"> ■ В сети Интернет по адресу: https://portal.endress.com/webapp/applicator ■ Загружаемый DVD-диск для локальной установки на ПК.
W@M	W@M Life Cycle Management Улучшенная производительность - вся информация под рукой. Данные, важные для предприятия и его элементов, генерируются с первых этапов планирования и в течение всего жизненного цикла. Система управления жизненным циклом W@M – это открытая и гибкая информационная платформа с онлайн-средствами и полевыми инструментами. Мгновенный доступ всего персонала к актуальным подробным данным сокращает время инженерных работ, ускоряет процесс закупок и уменьшает время простоя предприятия. В сочетании с подходящими услугами система управления жизненным циклом W@M повышает производительность на каждом этапе. Для получения дополнительной информации посетите веб-сайт www.endress.com/lifecyclemanagement

Аксессуары	Описание
FieldCare	<p>Инструментальное средство Endress+Hauser для управления парком приборов на базе стандарта FDT. С его помощью можно настраивать все интеллектуальные полевые приборы в системе и управлять ими. Кроме того, получаемая информация о состоянии обеспечивает эффективный мониторинг состояния приборов.</p> <p> Руководства по эксплуатации BA00027S и BA00059S</p>
DeviceCare	<p>Инструмент для подключения к полевым приборам Endress+Hauser и их настройки.</p> <p> Брошюра об инновациях IN01047S</p>

15.4 Системные компоненты

Аксессуары	Описание
Регистратор с графическим дисплеем MemographM	<p>Регистратор с графическим дисплеем MemographM предоставляет информацию обо всех переменных процесса. Обеспечивается корректная регистрация измеренных значений, контроль предельных значений и анализ точек измерения. Данные сохраняются во внутренней памяти объемом 256 Мб, на SD-карте или USB-накопителе.</p> <p> <ul style="list-style-type: none"> ▪ Техническое описание TI00133R ▪ Руководство по эксплуатации BA00247R </p>
RN221N	<p>Активный барьер искрозащиты с блоком питания для безопасного разделения стандартных токовых цепей 4...20 мА. Поддерживает двунаправленную передачу по протоколу HART.</p> <p> <ul style="list-style-type: none"> ▪ Техническое описание TI00073R ▪ Руководство по эксплуатации BA00202R </p>
RNS221	<p>Блок питания, обеспечивающий питание двух 2-проводных измерительных приборов (для применения только в безопасных зонах). Возможность двунаправленного обмена данными по протоколу HART с использованием разъемов HART.</p> <p> <ul style="list-style-type: none"> ▪ Техническое описание TI00081R ▪ Краткое руководство по эксплуатации KA00110R </p>
Cerabar M	<p>Преобразователь давления для измерения абсолютного и избыточного давления газов, пара и жидкостей. Его можно использовать для считывания значений рабочего давления.</p> <p> <ul style="list-style-type: none"> ▪ Техническое описание TI00426P и TI00436P ▪ Руководства по эксплуатации BA00200P и BA00382P </p>
Cerabar S	<p>Преобразователь давления для измерения абсолютного и избыточного давления газов, пара и жидкостей. Его можно использовать для считывания значений рабочего давления.</p> <p> <ul style="list-style-type: none"> ▪ Техническое описание TI00383P ▪ Руководство по эксплуатации BA00271P </p>

16 Технические характеристики

16.1 Применение

- Измерительный прибор предназначен только для измерения расхода жидкостей и газов.
- Измерительный прибор предназначен только для измерения расхода жидкостей с проводимостью не менее 20 мкСм/см.

Также, в зависимости от заказанного исполнения, прибор можно использовать для измерения потенциально взрывоопасных, горючих, ядовитых и окисляющих веществ.

Чтобы обеспечить надлежащее рабочее состояние прибора на протяжении всего срока службы, используйте измерительный прибор только с теми средами, в отношении которых контактирующие со средой материалы обладают достаточной стойкостью.

16.2 Принцип действия и архитектура системы

Принцип измерения	Измерение массового расхода на основе принципа Кориолиса
-------------------	--

Измерительная система	Прибор состоит из преобразователя и датчика. Прибор доступен в компактном исполнении: преобразователь и датчик находятся в одном корпусе. Информация о структуре прибора →  13
-----------------------	--

16.3 Входные данные

Измеряемая величина

Величины измеряемые напрямую

- Массовый расход
- Плотность
- Температура

Вычисляемые величины

- Объемный расход
- Скорректированный объемный расход
- Эталонная плотность

Диапазон измерения

Диапазон измерения для жидкостей

DN		Верхние пределы диапазона измерений от $\dot{m}_{\min(F)}$ до $\dot{m}_{\max(F)}$	
(мм)	(дюйм)	(кг/ч)	(фунт/мин)
8	$\frac{3}{8}$	0 до 2 000	0 до 73,50
15	$\frac{1}{2}$	0 до 6 500	0 до 238,9
25	1	0 до 18 000	0 до 661,5
40	$1\frac{1}{2}$	0 до 45 000	0 до 1 654
50	2	0 до 70 000	0 до 2 573
80	3	0 до 180 000	0 до 6 615

Диапазон измерения для газов

Верхний предел измерений зависит от плотности и скорости распространения звуковой волны в измеряемом газе и может быть определен по следующей формуле:
 $\dot{m}_{\max(G)} = \text{МИНИМУМ} (\dot{m}_{\max(F)} \cdot \rho_G : x ; \rho_G \cdot c_G \cdot \pi/2 \cdot (d_i)^2 \cdot 3600)$

$\dot{m}_{\max(G)}$	Верхний предел диапазона измерений для газа (кг/ч)
$\dot{m}_{\max(F)}$	Верхний предел диапазона измерений для жидкости (кг/ч)
$\dot{m}_{\max(G)} < \dot{m}_{\max(F)}$	$\dot{m}_{\max(G)}$ не может превышать $\dot{m}_{\max(F)}$
ρ_G	Плотность газа в (кг/м ³) в рабочих условиях
x	Константа, зависящая от номинального диаметра
c_G	Скорость распространения звуковой волны (газ) (м/с)
d_i	Внутренний диаметр измерительной трубки (м)

DN		x
(мм)	(дюйм)	(кг/м ³)
8	$\frac{3}{8}$	60
15	$\frac{1}{2}$	80
25	1	90
40	$1\frac{1}{2}$	90
50	2	90
80	3	110

Пример расчета для газа

- Датчик: Promass F, DN 50
- Газ: воздух плотностью 60,3 kg/m³ (при 20 °C и 50 бар)
- Диапазон измерений (жидкость): 70 000 кг/ч
- $x = 90 \text{ kg/m}^3$ (для Promass F, DN 50)

Максимальный верхний предел диапазона измерений:

$$\dot{m}_{\max(G)} = \dot{m}_{\max(F)} \cdot \rho_G : x = 70\,000 \text{ кг/ч} \cdot 60,3 \text{ кг/м}^3 : 90 \text{ кг/м}^3 = 46\,900 \text{ кг/ч}$$

Рекомендованный диапазон измерений

 Пределы расхода →  145

Рабочий диапазон измерения расхода



Более 1000 : 1.

Значения расхода, вышедшие за предварительно установленные пределы диапазона измерения, не отсекаются электронным модулем, т.е. сумматор регистрирует значения в нормальном режиме.

Входной сигнал

Внешние измеряемые величины

Для повышения точности измерения определенных переменных или для расчета скорректированного объемного расхода для газов в системе автоматизации может происходить непрерывная запись рабочего давления в измерительный прибор. Специалисты Endress+Hauser рекомендуют использовать соответствующий измерительный прибор для измерения абсолютного давления, например Cerabar M или Cerabar S.

 В компании Endress+Hauser можно заказать различные преобразователи давления и приборы, предназначенные для измерения температуры, см. раздел «Аксессуары» →  129.

Рекомендуется выполнять считывание внешних измеренных значений для вычисления следующих величин:

- Массовый расход
- Скорректированный объемный расход

Протокол HART

Измеряемые величины записываются из системы автоматизации в измерительный прибор по протоколу HART. Преобразователь давления должен поддерживать следующие функции протокола:

- Протокол HART
- Пакетный режим

16.4 Выход

Выходной сигнал

Токовый выход

Токовый выход 1	4–20 мА HART (пассивный)
Токовый выход 2	4–20 мА (пассивный)
Разрешение	< 1 мкА

Выравнивание	Настраиваемый: 0,0 до 999,9 с
Присваиваемые измеряемые величины	<ul style="list-style-type: none"> ■ Массовый расход ■ Объемный расход ■ Скорректированный объемный расход ■ Плотность ■ Приведенная плотность ■ Температура

Импульсный/частотный/релейный выход

Функция	Может использоваться в качестве импульсного, частотного или релейного выхода
Версия	Пассивный, открытый коллектор
Максимальные входные значения	<ul style="list-style-type: none"> ■ пост. тока 35 В ■ 50 мА
Перепад напряжения	<ul style="list-style-type: none"> ■ Для ≤ 2 мА: 2 В ■ Для 10 мА: 8 В
Остаточный ток	$\leq 0,05$ мА
Импульсный выход	
Длительность импульса	Настраиваемый: 5 до 2 000 мс
Максимальная частота импульсов	100 Impulse/s
"Вес" импульса	Регулируемое
Присваиваемые измеряемые величины	<ul style="list-style-type: none"> ■ Массовый расход ■ Объемный расход ■ Скорректированный объемный расход
Частотный выход	
Частота выхода	Настраиваемый: 0 до 1 000 Гц
Выравнивание	Настраиваемый: 0 до 999 с
Отношение импульс/пауза	1:1
Присваиваемые измеряемые величины	<ul style="list-style-type: none"> ■ Массовый расход ■ Объемный расход ■ Скорректированный объемный расход ■ Плотность ■ Приведенная плотность ■ Температура
Переключающий выход	
Поведение при переключении	Двоичный, проводимый или непроводимый
Задержка переключения	Настраиваемый: 0 до 100 с

Количество циклов реле	Не ограничено
Присваиваемые функции	<ul style="list-style-type: none"> ■ Выкл. ■ Вкл. ■ Поведение диагностики ■ Предельное значение <ul style="list-style-type: none"> ■ Массовый расход ■ Объемный расход ■ Скорректированный объемный расход ■ Плотность ■ Приведенная плотность ■ Температура ■ Сумматор 1-3 ■ Мониторинг направления потока ■ Состояние <ul style="list-style-type: none"> ■ Обнаружение частичного заполнения трубопровода ■ Отсечка при низком расходе

Сигнал при сбое

В зависимости от интерфейса информация о сбое выводится следующим образом:

Токовый выход 4...20 мА

4 ... 20 мА

Режим отказа	Варианты: <ul style="list-style-type: none"> ■ 4 до 20 мА в соответствии с рекомендацией NAMUR NE 43 ■ 4 до 20 мА в соответствии со стандартом US ■ Минимальное значение: 3,59 мА ■ Максимальное значение: 22,5 мА ■ Произвольно определяемое значение между: 3,59 до 22,5 мА ■ Фактическое значение ■ Последнее действительное значение
--------------	---

Импульсный/частотный/переключающий выход

Импульсный выход	
Режим отказа	Варианты: <ul style="list-style-type: none"> ■ Фактическое значение ■ Импульсы отсутствуют
Частотный выход	
Режим отказа	Варианты: <ul style="list-style-type: none"> ■ Фактическое значение ■ 0 Гц ■ Определенное значение: 0 до 1250 Гц
Переключающий выход	
Режим отказа	Варианты: <ul style="list-style-type: none"> ■ Текущее состояние ■ Открытый ■ Закрытый

Локальный дисплей

Текстовый дисплей	Информация о причине и мерах по устранению
Подсветка	Дополнительно для исполнения прибора с локальным дисплеем SD03: красная подсветка указывает на неисправность прибора.



Сигнал состояния в соответствии с рекомендацией NAMUR NE 107

Интерфейс/протокол

- По системе цифровой связи:
Протокол HART
- Через сервисный интерфейс
Сервисный интерфейс CDI

Текстовый дисплей	Информация о причине и мерах по устранению неисправности
--------------------------	--

Нагрузка →  30

Отсечка при низком расходе Точки переключения для отсечки при низком расходе выбираются пользователем.

Гальваническая изоляция Все выходы гальванически изолированы друг от друга.

Данные протокола	ID изготовителя	0x11
	ID типа прибора	0x54
	Версия протокола HART	7
	Файлы описания прибора (DTM, DD)	Информация и файлы на: www.endress.com
	Нагрузка HART	<ul style="list-style-type: none"> ■ Мин. 250 Ом ■ Макс. 500 Ом
	Системная интеграция	Дополнительную информацию о системной интеграции см. в . →  57 <ul style="list-style-type: none"> ■ Передача измеряемых величин по протоколу HART. ■ Функциональность "Burst Mode" (Пакетный режим)

16.5 Источник питания

Назначение клемм

Преобразователь

Вариант подключения 4–20 мА HART с дополнительными выходами

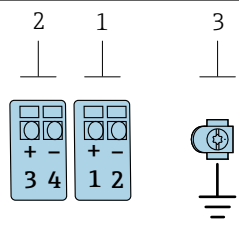
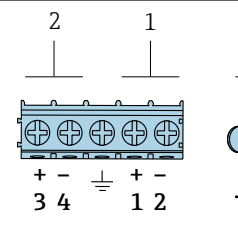
 <p style="text-align: right; font-size: small;">A0013570</p>	 <p style="text-align: right; font-size: small;">A0018161</p>
<p><i>Максимальное количество клемм без встроенной защиты от перенапряжения</i></p>	<p><i>Максимальное количество клемм со встроенной защитой от перенапряжения</i></p>
<p>1 Выход 1 (пассивный): сетевое напряжение и передача сигнала</p> <p>2 Выход 2 (пассивный): сетевое напряжение и передача сигнала</p> <p>3 Клемма заземления для экрана кабеля</p>	

Код заказа «Выходной сигнал»	Количество клемм			
	Выход 1		Выход 2	
	1 (+)	2 (-)	3 (+)	4 (-)
Опция А	4–20 мА HART (пассивный)		–	
Опция В ¹⁾	4–20 мА HART (пассивный)		Импульсный/частотный/ релейный выход (пассивный)	
Опция С ¹⁾	4–20 мА HART (пассивный)		Аналоговый сигнал 4–20 мА (пассивный)	

1) Всегда используется выход 1; выход 2 – дополнительный.

Сетевое напряжение

Преобразователь

Для каждого выхода требуется внешний источник питания.

Для доступных выходов применяются следующие значения сетевого напряжения.

Код заказа «Выход»	Минимальное напряжение на клеммах	Максимальное напряжение на клеммах
Опция А ^{1) 2)} : 4–20 мА HART	<ul style="list-style-type: none"> ■ Для 4 мА: $\geq 17,9$ В пост. тока ■ Для 20 мА: $\geq 13,5$ В пост. тока 	35 В пост. тока
Опция В ^{1) 2)} : 4–20 мА HART, импульсный/ частотный/релейный выход	<ul style="list-style-type: none"> ■ Для 4 мА: $\geq 17,9$ В пост. тока ■ Для 20 мА: $\geq 13,5$ В пост. тока 	35 В пост. тока
Опция С ^{1) 2)} : 4–20 мА HART + аналоговый сигнал 4–20 мА	<ul style="list-style-type: none"> ■ Для 4 мА: $\geq 17,9$ В пост. тока ■ Для 20 мА: $\geq 13,5$ В пост. тока 	30 В пост. тока

1) Внешнее сетевое напряжение блока питания с нагрузкой.

2) Для исполнения прибора с местным дисплеем SDO3: при использовании подсветки необходимо увеличить напряжение на клеммах на 2 В пост. тока.

Потребляемая мощность

Преобразователь

Код заказа «Выход, вход»	Максимальная потребляемая мощность
Опция А: 4–20 мА HART	770 мВт
Опция В: 4–20 мА HART, импульсный/ частотный/релейный выход	<ul style="list-style-type: none"> ■ Использование выхода 1: 770 мВт ■ Использование выходов 1 и 2: 2 770 мВт
Опция С: 4–20 мА HART + аналоговый сигнал 4–20 мА	<ul style="list-style-type: none"> ■ Использование выхода 1: 660 мВт ■ Использование выходов 1 и 2: 1 320 мВт

Потребление тока

Токовый выход

Для каждого токового выхода 4–20 мА или 4–20 мА HART: 3,6 до 22,5 мА

 Если в параметре **Режим отказа** выбрана опция **Определенное значение** : 3,59 до 22,5 мА

Сбой питания

- Сумматоры останавливают подсчет на последнем измеренном значении.
- Параметры настройки хранятся в памяти прибора или в подключаемом модуле памяти (HistoROM DAT) в зависимости от исполнения прибора.
- Сохраняются сообщения об ошибках (в т.ч. значение счетчика отработанного времени).

Электрическое подключение →  31

Выравнивание потенциалов →  32

Клеммы

- Для исполнения прибора без встроенной защиты от перенапряжения: пружинные клеммы для провода с поперечным сечением 0,5 до 2,5 мм² (20 до 14 AWG)
- Для исполнения прибора со встроенной защитой от перенапряжения: винтовые клеммы для провода с поперечным сечением 0,2 до 2,5 мм² (24 до 14 AWG)

Кабельные вводы

- Кабельное уплотнение: M20 × 1,5 с кабелем диаметром 6 до 12 мм (0,24 до 0,47 дюйм).
- Резьба кабельного ввода:
 - NPT ½";
 - G ½".

Спецификация кабелей →  28

Защита от перенапряжения

Можно заказать прибор со встроенной защитой от перенапряжения для различных сертификаций:
 Код заказа "Установленные аксессуары", опция NA "Защита от перенапряжения"

Диапазон входного напряжения	Значения соответствуют спецификациям для напряжения питания →  29 ¹⁾
Сопротивление на канал	2 · 0,5 Ом макс.
Напряжение пробоя постоянного тока	400 до 700 В
Значение перенапряжения для отключения	< 800 В
Емкость при частоте 1 МГц	< 1,5 пФ
Номинальный ток разряда (8/20 мкс)	10 кА
Диапазон температур	-40 до +85 °C (-40 до +185 °F)

1) Напряжение понижается в соответствии с внутренним сопротивлением $I_{\min} \cdot R_i$



 В зависимости от класса температуры применяются ограничения температуры окружающей среды для исполнений прибора с защитой от перенапряжения.

 Детальная информация по температурным таблицам приведена в документе "Указания по технике безопасности" (XA) к прибору.

16.6 Рабочие характеристики

Нормальные рабочие условия



- Пределы ошибок на основе ISO 11631.
- Вода при температуре +15 до +45 °C (+59 до +113 °F) при давлении 2 до 6 бар (29 до 87 фунт/кв. дюйм).
- Спецификации в соответствии с протоколом калибровки.
- Проверка погрешности на аккредитованных поверочных стендах согласно стандарту ISO 17025.

 Для получения информации об ошибках измерения используйте программное обеспечение для выбора и определения размеров прибора *Applicator* →  128

Максимальная погрешность измерения

ИЗМ = измеренное значение; $1 \text{ g/cm}^3 = 1 \text{ kg/l}$; T = температура среды

Базовая погрешность

 Технические особенности →  141

Массовый расход и объемный расход (жидкости)

$\pm 0,10 \%$ ИЗМ

Массовый расход (газы)

$\pm 0,25 \%$ ИЗМ

Плотность (жидкости)

В эталонных условиях (г/см ³)	Калибровка стандартной плотности (г/см ³)	Широкий диапазон Спецификация плотности ^{1) 2)} (г/см ³)
$\pm 0,0005$	$\pm 0,0005$	$\pm 0,001$

1) Допустимый диапазон для специальной калибровки по плотности: 0 до 2 g/cm^3 , +5 до +80 °C (+41 до +176 °F).

2) Код заказа «Пакет прикладных программ», опция EE «Специальная плотность».

Температура

$\pm 0,5 \text{ °C} \pm 0,005 \cdot T \text{ °C}$ ($\pm 0,9 \text{ °F} \pm 0,003 \cdot (T - 32) \text{ °F}$)

Стабильность нулевой точки

DN		Стабильность нулевой точки	
(мм)	(дюйм)	(кг/ч)	(фунт/мин)
8	$\frac{3}{8}$	0,180	0,007
15	$\frac{1}{2}$	0,585	0,021
25	1	1,62	0,059
40	$1\frac{1}{2}$	4,05	0,149
50	2	6,30	0,231
80	3	16,2	0,617

Значения расхода

Значения расхода как параметр диапазона изменения, зависящий от номинального диаметра.

Единицы СИ

DN (мм)	1:1 (кг/ч)	1:10 (кг/ч)	1:20 (кг/ч)	1:50 (кг/ч)	1:100 (кг/ч)	1:500 (кг/ч)
8	2 000	200	100	40	20	4
15	6 500	650	325	130	65	13
25	18 000	1 800	900	360	180	36
40	45 000	4 500	2 250	900	450	90
50	70 000	7 000	3 500	1 400	700	140
80	180 000	18 000	9 000	3 600	1 800	360

Американские единицы измерения

DN (дюймы)	1:1 (фунт/мин)	1:10 (фунт/мин)	1:20 (фунт/мин)	1:50 (фунт/мин)	1:100 (фунт/мин)	1:500 (фунт/мин)
$\frac{3}{8}$	73,50	7,350	3,675	1,470	0,735	0,147
$\frac{1}{2}$	238,9	23,89	11,95	4,778	2,389	0,478
1	661,5	66,15	33,08	13,23	6,615	1,323
1½	1 654	165,4	82,70	33,08	16,54	3,308
2	2 573	257,3	128,7	51,46	25,73	5,146
3	6 615	661,5	330,8	132,3	66,15	13,23

Погрешность на выходах

Выходные сигналы обеспечивают следующие значения погрешности.

Токовый выход

Погрешность	±10 мкА
--------------------	---------

Импульсный/частотный выход



ИЗМ = от измеренного значения

Погрешность	Макс. ±100 ppm ИЗМ
--------------------	--------------------

Повторяемость

ИЗМ = измеренное значение; $1 \text{ g/cm}^3 = 1 \text{ kg/l}$; T = температура среды

Базовая повторяемость

 Технические особенности →  141

Массовый расход и объемный расход (жидкости)

±0,05 % ИЗМ

Массовый расход (газы)

$\pm 0,20$ % ИЗМ

Плотность (жидкости)

$\pm 0,00025$ g/cm³

Температура

$\pm 0,25$ °C $\pm 0,0025 \cdot T$ °C ($\pm 0,45$ °F $\pm 0,0015 \cdot (T-32)$ °F)

Время отклика

- Время отклика зависит от конфигурации системы (выравнивание).
- Время отклика в случае некорректного отклонения измеренного значения: Через 500 мс → 95 % верхнего предела диапазона измерения

Влияние температуры окружающей среды

Токовый выход

ИЗМ = от значения измеряемой величины

Дополнительная погрешность, отнесенная к диапазону 16 мА:

Температурный коэффициент в нулевой точке (4 мА)	0,02 %/10 К
Температурный коэффициент по диапазону (20 мА)	0,05 %/10 К

Импульсный/частотный выход

ИЗМ = от значения измеряемой величины

Температурный коэффициент	Макс. ± 100 ppm ИЗМ
---------------------------	-------------------------

Влияние температуры технологической среды

Массовый расход и объемный расход

ВПД = верхний предел давления

При наличии разницы между температурой регулировки нулевой точки и рабочей температурой типичная погрешность измерения датчика составляет $\pm 0,0002$ % ВПД/°C ($\pm 0,0001$ % ВПД/°F).

Этот эффект сглаживается, если регулировка нулевой точки осуществляется при рабочей температуре.

Плотность

При наличии разницы между температурой калибровки по плотности и рабочей температурой погрешность измерения сенсора составляет $\pm 0,00005$ g/cm³ /°C ($\pm 0,000025$ g/cm³ /°F). Выполнить калибровку по плотности можно на месте эксплуатации.

Спецификация широкого диапазона плотности (специальная калибровка по плотности)

Если рабочая температура выходит за пределы допустимого диапазона (→ 138), погрешность измерения составляет $\pm 0,00005$ g/cm³ /°C ($\pm 0,000025$ g/cm³ /°F)

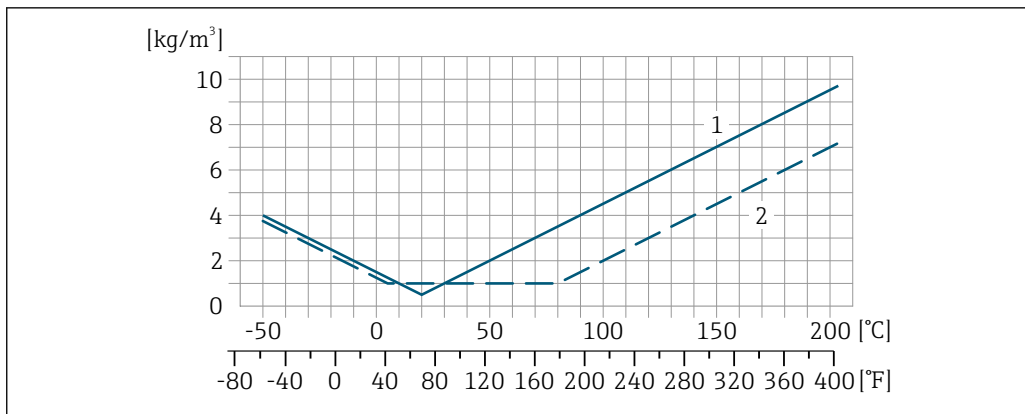

A0016591

- 1 Калибровка по плотности на месте эксплуатации, в примере при +20 °C (+68 °F)
- 2 Специальная калибровка по плотности

Температура

$\pm 0,005 \cdot T \text{ } ^\circ\text{C}$ ($\pm 0,005 \cdot (T - 32) \text{ } ^\circ\text{F}$)

Влияние давления технологической среды

В следующей таблице отражено влияние разницы между давлением при калибровке и рабочим давлением на точность измерения массового расхода.

ИЗМ = от значения измеряемой величины

- Компенсировать влияние можно следующими способами:
 - считывать текущее значение давления через токовый вход;
 - указать фиксированное значение давления в параметрах прибора.

Руководство по эксплуатации .

DN		(% ИЗМ/бар)	(% ИЗМ/psi)
(мм)	(дюйм)		
8	3/8	Влияние отсутствует	
15	1/2	Влияние отсутствует	
25	1	Влияние отсутствует	
40	1 1/2	-0,003	-0,0002
50	2	-0,008	-0,0006
80	3	-0,009	-0,0006

Технические особенности

ИЗМ = измеренное значение; ВПД = верхний предел диапазона измерений
 BaseAccu = базовая погрешность в % ИЗМ, BaseRepeat = базовая повторяемость в % ИЗМ
 MeasValue = измеренное значение; ZeroPoint = стабильность нулевой точки

Расчет максимальной погрешности измерения как функции расхода

Расход	Максимальная погрешность измерения в % ИЗМ
$\geq \frac{\text{ZeroPoint}}{\text{BaseAccu}} \cdot 100$ <small>A0021332</small>	$\pm \text{BaseAccu}$ <small>A0021339</small>
$< \frac{\text{ZeroPoint}}{\text{BaseAccu}} \cdot 100$ <small>A0021333</small>	$\pm \frac{\text{ZeroPoint}}{\text{MeasValue}} \cdot 100$ <small>A0021334</small>

Расчет максимальной повторяемости как функции расхода

Расход	Максимальная повторяемость в % ИЗМ
$\geq \frac{4/3 \cdot \text{ZeroPoint}}{\text{BaseAccu}} \cdot 100$ A0021341	$\pm 1/2 \cdot \text{BaseAccu}$ A0021343
$< \frac{4/3 \cdot \text{ZeroPoint}}{\text{BaseAccu}} \cdot 100$ A0021342	$\pm 2/3 \cdot \frac{\text{ZeroPoint}}{\text{MeasValue}} \cdot 100$ A0021344

Пример максимальной погрешности измерения

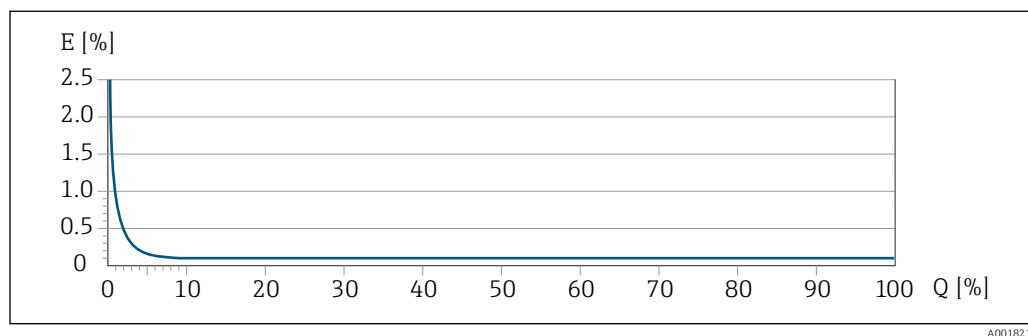

E Максимальная погрешность измерения в % ИЗМ (пример)

Q Расход в % от верхнего предела диапазона измерений

16.7 Монтаж

Условия монтажа → 20

16.8 Окружающая среда

Диапазон температуры окружающей среды → 23 → 23

Таблицы температур

При эксплуатации прибора во взрывоопасных зонах следует учитывать взаимозависимости между допустимой температурой окружающей среды и температурой жидкости.

Детальная информация по температурным таблицам приведена в отдельном документе "Указания по технике безопасности" (XA) к прибору.

Температура хранения -40 до +80 °C (-40 до +176 °F), предпочтительно при +20 °C (+68 °F)

Климатический класс DIN EN 60068-2-38 (испытание Z/AD)

Степень защиты

Преобразователь

- В качестве стандарта: IP66/67, защитная оболочка типа 4X
- При открытом корпусе: IP20, защитная оболочка типа 1
- Модуль дисплея: IP20, защитная оболочка типа 1

Датчик

IP66/67, защитная оболочка типа 4X

Вибростойкость	<ul style="list-style-type: none"> ■ Синусоидальные колебания согласно стандарту МЭК 60068-2-6 <ul style="list-style-type: none"> ■ 2 до 8,4 Гц, 3,5 мм пиковое значение ■ 8,4 до 2 000 Гц, 1 г пиковое значение ■ Колебания, широкодиапазонный шум согласно стандарту МЭК 60068-2-64 <ul style="list-style-type: none"> ■ 10 до 200 Гц, 0,003 г²/Гц ■ 200 до 2 000 Гц, 0,001 г²/Гц ■ Суммарно: 1,54 г среднеквадратичного значения переменного тока
Ударопрочность	Удары полусинусоидальными импульсами, в соответствии с ГОСТ Р МЭК 60068-2-27 6 мс 30 г
Ударопрочность	Толчок при грубом обращении согласно стандарту МЭК 60068-2-31
Внутренняя очистка	<ul style="list-style-type: none"> ■ Функция очистки на месте (CIP) ■ Функция стерилизации на месте (SIP) <p>Опции</p> <ul style="list-style-type: none"> ■ Вариант исполнения с очисткой смачиваемых компонентов от масла и смазки, без декларации Код заказа "Обслуживание", опция HA ■ Вариант исполнения с очисткой смачиваемых компонентов от масла и смазки согласно IEC/TR 60877-2.0 и VOC 50000810-4, с декларацией Код заказа "Обслуживание", опция HB
Электромагнитная совместимость (ЭМС)	Согласно МЭК/EN 61326 и рекомендациям NAMUR 21 (NE 21)  Подробные данные приведены в Декларации соответствия.

16.9 Процесс

Диапазон температур среды	Стандартное исполнение	-50 до +150 °C (-58 до +302 °F)	Код заказа «Материал измерительной трубки, смачиваемая поверхность», опция HA, SA, SB, SC
	Исполнение для расширенного диапазона температуры	-50 до +205 °C (-58 до +401 °F)	Код заказа «Материал измерительной трубки, смачиваемая поверхность», опция SD, SE, SF, TH
Плотность	0 до 2 000 кг/м ³ (0 до 125 lb/cf)		
Зависимости "давление/температура"	 Обзор зависимости допустимых параметров температуры/давления для присоединений к процессу приведены в документе "Техническая информация"		
Корпус датчика	В стандартном исполнении с диапазоном температуры -50 до +150 °C (-58 до +302 °F) корпус датчика наполняется сухим газообразным азотом и служит для защиты электронных и механических частей прибора внутри него.		

В исполнениях для всех остальных диапазонов температуры корпус датчика заполняется сухим инертным газом.

i В случае повреждения измерительной трубки (например, из-за воздействия условий процесса, таких как коррозионность или абразивность жидкости) вытекающая из нее жидкость будет задерживаться в корпусе датчика.

В случае повреждения трубки уровень давления внутри корпуса датчика поднимается сообразно рабочему давлению. Если давление разрушения корпуса датчика с точки зрения заказчика не обеспечивает достаточного запаса по уровню защиты, прибор можно оснастить разрывным диском. Это предотвращает образование недопустимо высокого давления внутри корпуса датчика. В этой связи настоятельно рекомендуется применение разрывного диска в технологических процессах, использующих газ под высоким давлением, и в особенности в технологических процессах, где рабочее давление на 2/3 превышает давление разрушения датчика.

Если протекающую среду предполагается сливать в сливное устройство, то датчик необходимо снабдить разрывным диском. Сливное устройство подключается к дополнительному резьбовому присоединению.

Если датчик необходимо продувать газом (обнаружение газа), требуется использование продувочных соединений.

i Не допускается открывать продувочные соединения, если сразу не будет осуществляться подача осушенного инертного газа. Продувку разрешается выполнять только под низким давлением.

Максимальное давление:

- DN 08...150 (3/8...6 дюймов): 5 бар (72,5 фунт/кв. дюйм)
- DN 250 (10 дюймов)
 - Температура среды ≤ 100 °C (212 °F): 5 бар (72,5 фунт/кв. дюйм)
 - Температура среды > 100 °C (212 °F): 3 бар (43,5 фунт/кв. дюйм)

Давление, при котором разрушается корпус датчика

Приведенные ниже значения давления разрушения для корпуса датчика действительны только для стандартных приборов и/или приборов с закрытыми продувочными соединениями (никогда не открывались/заводское состояние).

При подключении прибора с соединениями для продувки (код заказа «Опции датчика», опция SN «Присоединение для продувки») к системе продувки максимальное давление определяется системой продувки или прибором (в зависимости от того, какой из компонентов имеет менее высокое номинальное давление).

Если прибор снабжен разрывным диском (код заказа «Опции датчика», опция SA «Разрывной диск»), то решающим фактором является давление срабатывания разрывного диска.

Давление разрушения корпуса датчика – это типичное внутреннее давление, достигаемое к моменту механического повреждения корпуса, которое определяется при испытании на соответствие типу. Соответствующую декларацию о прохождении испытания на соответствие типу можно заказать вместе с прибором (код заказа «Дополнительное одобрение», опция LN «Давление разрушения корпуса датчика, испытание на соответствие типу»).

DN		Давление разрушения корпуса датчика	
(мм)	(дюйм)	(бар)	(psi)
8	3/8	400	5 800
15	1/2	350	5 070
25	1	280	4 060

DN		Давление разрушения корпуса датчика	
(мм)	(дюйм)	(бар)	(psi)
40	1½	260	3 770
50	2	180	2 610
80	3	120	1 740

 Размеры указаны в разделе «Механическая конструкция» документа «Техническая информация».

Разрывной диск



В целях повышения уровня безопасности можно выбрать прибор в исполнении с разрывным диском, давление срабатывания которого составляет 10 до 15 бар (145 до 217,5 фунт/кв. дюйм) (код заказа «Опции датчика», опция SA «Разрывной диск»).

Не допускается использование разрывных дисков вместе с нагревательной рубашкой, поставляемой отдельно.

 Размеры разрывного диска указаны в разделе «Механическая конструкция» документа «Техническая информация».

Пределы расхода

Номинальный диаметр следует выбирать в зависимости от требуемого диапазона расхода и допустимой величины потери давления.

 Значения верхнего предела диапазона измерения приведены в разделе «Диапазон измерения» →  131

- Минимальный рекомендуемый верхний предел диапазона измерения составляет приблизительно 1/20 от максимального верхнего предела диапазона измерения.
- В большинстве областей применения идеальным является значение 20 до 50 % от максимального верхнего предела диапазона измерения.
- Для абразивных сред измерения (например, жидкостей с содержанием твердых частиц) рекомендуется выбрать наименьшее значение от диапазона измерения: скорость потока < 1 м/с (< 3 ft/s).
- В случае работы с газами применимы следующие правила:
 - скорость потока в измерительных трубках не должна превышать половины скорости звука (0,5 Mach);
 - максимальный массовый расход зависит от плотности газа: формула →  131.

 Для определения предельного расхода используйте специальный инструмент *Applicator* →  128.

Потеря давления

 Для расчета потери давления используется программное обеспечение для выбора и определения размеров прибора *Applicator* →  128

Promass F с малой потерей давления: код заказа «Опции датчика», опция SE «Малая потеря давления»

Давление в системе

→  23

16.10 Механическая конструкция

Конструкция, размеры

 Данные о размерах и монтажных расстояниях прибора приведены в разделе «Механическая конструкция» документа «Техническое описание».

Масса Все значения (масса без учета материала упаковки) указаны для приборов с фланцами EN/DIN PN 40.

Масса в единицах СИ

DN (мм)	Масса (кг)	
	Код заказа «Корпус», опция С «Алюминий, с покрытием»	Код заказа «Корпус», опция В «1.4404 (316L)»
8	9	11,5
15	10	12,5
25	12	14,5
40	17	19,5
50	28	30,5
80	53	55,5

Масса в единицах измерения США

DN (дюйм)	Масса (фунт)	
	Код заказа «Корпус», опция С «Алюминий, с покрытием»	Код заказа «Корпус», опция В «1.4404 (316L)»
3/8	20	25
1/2	22	28
1	26	32
1 1/2	37	43
2	62	67
3	117	122

Материалы

Корпус первичного преобразователя

- Код заказа для раздела "Корпус", опция В: нержавеющая сталь CF-3М (316L, 1.4404)
- Код заказа "Корпус", опция С "Компактное исполнение, алюминий с покрытием": Алюминий AlSi10Mg, с покрытием
- Материал окна: стекло

Кабельные вводы/уплотнения

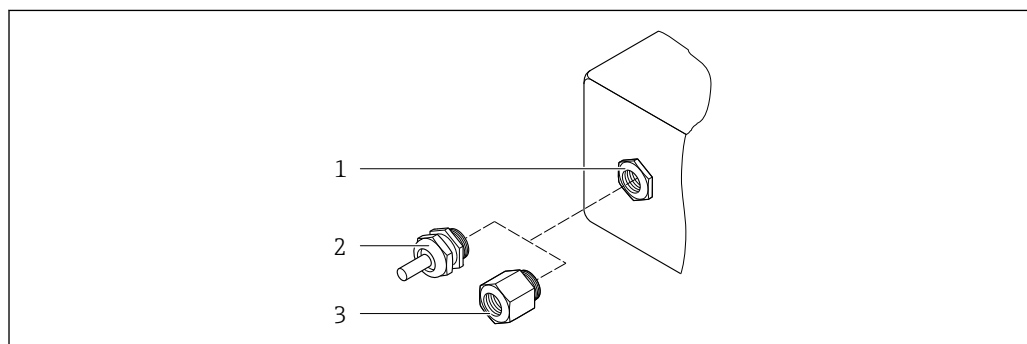

23 Доступные кабельные вводы и уплотнения

- 1 Внутренняя резьба M20 × 1,5
- 2 Кабельное уплотнение M20 × 1,5
- 3 Переходник для кабельного ввода с внутренней резьбой G 1/2 дюйма или NPT 1/2 дюйма

Код заказа «Корпус», опция В, «GT18, два отсека, 316L»

Кабельный ввод/уплотнение	Тип взрывозащиты	Материал
Кабельное уплотнение M20 × 1,5	<ul style="list-style-type: none"> ■ Исполнение для безопасных зон ■ Ex ia ■ Ex ic ■ Ex nA ■ Ex tb 	Нержавеющая сталь, 1.4404
Переходник для кабельного ввода с внутренней резьбой G ½"	Для взрывозащищенного исполнения и исполнения для безопасных зон (кроме CSA Ex d/XP)	Нержавеющая сталь, 1.4404 (316L)
Переходник для кабельного ввода с внутренней резьбой NPT ½"	Для взрывозащищенного исполнения и исполнения для безопасных зон	

Код заказа «Корпус», опция С «GT20 с двумя отсеками, алюминий с покрытием»

Кабельный ввод/уплотнение	Тип взрывозащиты	Материал
Кабельное уплотнение M20 × 1,5	<ul style="list-style-type: none"> ■ Исполнение для безопасных зон ■ Ex ia ■ Ex ic 	Пластик
	Переходник для кабельного ввода с внутренней резьбой G ½"	
Переходник для кабельного ввода с внутренней резьбой NPT ½"	Для взрывозащищенного исполнения и исполнения для безопасных зон (кроме CSA Ex d/XP)	Никелированная латунь
Резьба NPT ½" с переходником	Для взрывозащищенного исполнения и исполнения для безопасных зон	

Корпус датчика

 Материал корпуса датчика зависит от опции, выбранной в коде заказа «Материал измерительной трубки, смачиваемые поверхности».

Код заказа «Материал измерительной трубки, смачиваемые поверхности»	Материал
Опция HA, SA, SD, TH	<ul style="list-style-type: none"> ■ Стойкая к кислоте и щелочи внешняя поверхность ■ Нержавеющая сталь, 1.4301 (304) <p> С кодом заказа «Опция датчика», опция СС «Корпус датчика 316L»: нержавеющая сталь, 1.4404 (316L).</p>
Опция SB, SC, SE, SF	<ul style="list-style-type: none"> ■ Стойкая к кислоте и щелочи внешняя поверхность ■ Нержавеющая сталь, 1.4301 (304)

Измерительные трубки

- DN от 8 до 80 (от 3/8 до 3 дюймов): нержавеющая сталь 1.4539 (904L).
Вентильный блок: нержавеющая сталь 1.4404 (316/316L).
- DN от 8 до 80 (от 3/8 до 3 дюймов): сплав Alloy C22, 2.4602 (UNS N06022).
Вентильный блок: сплав Alloy C22, 2.4602 (UNS N06022).

Присоединения к процессу

- Фланцы по EN 1092-1 (DIN2501) / по ASME B 16.5 / по JIS B2220:
 - нержавеющая сталь, 1.4404 (F316/F316L);
 - сплав Alloy C22, 2.4602 (UNS N06022);
 - фланцы переходные: нержавеющая сталь, 1.4301 (F304); смачиваемые части, сплав Alloy C22
- Все другие присоединения к процессу:
нержавеющая сталь, 1.4404 (316/316L).

 Доступные присоединения к процессу →  148

Уплотнения

Сварные присоединения к процессу без внутренних уплотнений

Аксессуары

Защитный козырек

Нержавеющая сталь, 1.4404 (316L)

Присоединения к процессу

- Фиксированные фланцевые подключения:
 - Фланец EN 1092-1 (DIN 2501)
 - Фланец EN 1092-1 (DIN 2512N)
 - Длины по Namur в соответствии с NE 132
 - Фланец ASME B16.5
 - Фланец JIS B2220
 - Фланец DIN 11864-2 формы A, DIN 11866 серия A, фланец с пазом
- Зажимные присоединения:
Tri-Clamp (наружный диаметр трубок), DIN 11866 серии C
- Резьба
 - Резьба DIN 11851, DIN 11866 серия A
 - Резьба SMS 1145
 - Резьба ISO 2853, ISO 2037
 - Резьба DIN 11864-1 форма A, DIN 11866 серия A
- Присоединения VCO:
 - 8-VCO-4
 - 12-VCO-4

 Материалы присоединения к процессу →  146

Шероховатость поверхности

Все данные приведены для деталей, контактирующих с жидкостью. Для заказа доступны следующие варианты шероховатости поверхности.

- Без полировки
- $Ra_{\text{макс.}} = 0,76 \text{ мкм}$ (30 микродюйм)
- $Ra_{\text{макс.}} = 0,38 \text{ мкм}$ (15 микродюйм)
- $Ra_{\text{макс.}} = 0,38 \text{ мкм}$ (15 микродюйм) с электронной полировкой

16.11 Управление

Языки

Управление можно осуществлять на следующих языках:

- Посредством локального дисплея:
английский, немецкий, французский, испанский, итальянский, голландский, португальский, польский, русский, шведский, турецкий, китайский, японский, индонезийский, вьетнамский, чешский
- С помощью управляющей программы "FieldCare":
английский, немецкий, французский, испанский, итальянский, китайский, японский

Локальное управление

С помощью дисплея

Доступно два вида дисплея.

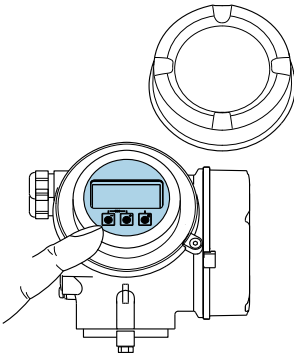
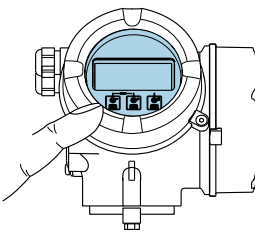
Код заказа «Дисплей; управление», опция С «SD02»	Код заказа «Дисплей; управление», опция Е «SD03»
 <p style="text-align: right; font-size: small;">A0032219</p>	 <p style="text-align: right; font-size: small;">A0032221</p>
1 Управление с помощью кнопок	1 Сенсорное управление

Элементы индикации

- 4-строчный графический дисплей с подсветкой
- Белая фоновая подсветка, в случае неисправности прибора включается красная подсветка
- Возможности индивидуальной настройки формата индикации измеряемых переменных и переменных состояния
- Допустимая температура окружающей среды для дисплея:
-20 до +60 °C (-4 до +140 °F)
При температурах, выходящих за пределы этого диапазона, читаемость дисплея может понизиться.



Элементы управления

- Локальное управление с помощью трех кнопок при открытом корпусе: ⊕, ⊖, ⊞
или
- Сенсорное внешнее управление (3 оптические кнопки) без необходимости открытия корпуса: ⊕, ⊖, ⊞
- Элементы управления с возможностью использования во взрывоопасных зонах различных типов

Дополнительные функции

- Резервное копирование данных
Конфигурацию прибора можно сохранить в модуле дисплея.
- Функция сравнения данных
Можно сравнить конфигурацию прибора, сохраненную в модуле дисплея, с существующей конфигурацией.
- Функция передачи данных
Посредством модуля дисплея можно перенести конфигурацию преобразователя на другой прибор.

Через выносной дисплей FHX50

 Выносной дисплей FHX50 заказывается отдельно →  126.

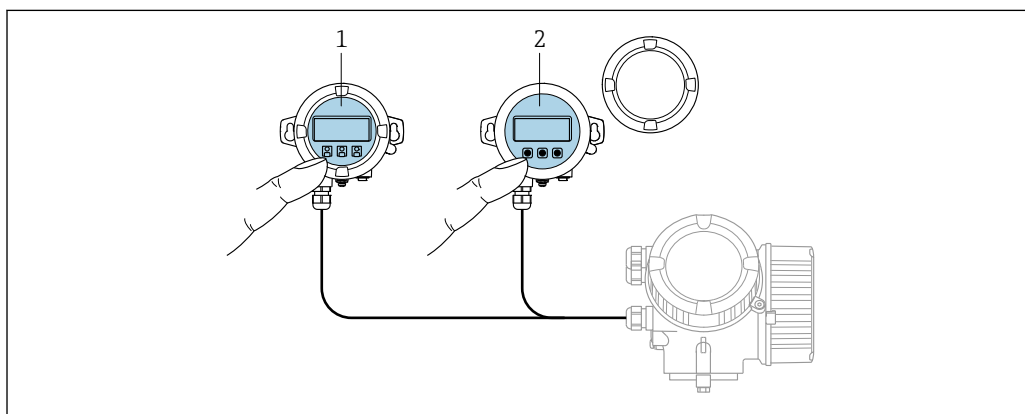

A0032215

 24 Варианты управления FHX50

- 1 Блок выносного дисплея SD02 с нажимными кнопками; для управления необходимо открыть крышку
- 2 Блок выносного дисплея SD03 с оптическими кнопками; управление может осуществляться через стеклянную крышку

Элементы индикации и управления

Элементы индикации и управления соответствуют элементам индикации и управления дисплея .

Дистанционное управление →  51

Служебный интерфейс →  52



16.12 Сертификаты и свидетельства

 Действующие в настоящее время сертификаты и нормативы можно просмотреть в любой момент через модуль конфигурации изделия.

Маркировка CE

Прибор соответствует всем нормативным требованиям применимых директив ЕС. Эти требования перечислены в декларации соответствия ЕС вместе с применимыми стандартами.

Endress+Hauser подтверждает успешное испытание прибора нанесением маркировки CE.

Символ маркировки RCM	Измерительная система соответствует требованиям по ЭМС Австралийской службы по связи и телекоммуникациям (ACMA).
Функциональная безопасность	<p>Данный измерительный прибор может использоваться в системах контроля расхода (мин., макс. значения, диапазон) вплоть до уровня SIL 2 (одноканальная архитектура; код заказа «Дополнительное одобрение», опция LA) и SIL 3 (многоканальная архитектура с однородным резервированием) и прошел независимую оценку и сертификацию в институте TÜV в соответствии со стандартом МЭК 61508.</p> <p>Возможны следующие типы контроля на оборудовании для обеспечения безопасности.</p> <ul style="list-style-type: none"> ■ массовый расход ■ Объемный расход ■ Плотность <p> Руководство по функциональной безопасности с информацией о приборе SIL →  155</p>
Сертификаты на взрывозащищенное исполнение	Приборы сертифицированы для использования во взрывоопасных зонах; соответствующие правила техники безопасности приведены в отдельном документе "Правила техники безопасности" (XA). Ссылка на этот документ указана на заводской табличке.
Санитарная совместимость	<ul style="list-style-type: none"> ■ Сертификат 3-A <ul style="list-style-type: none"> ■ Только для измерительных приборов с кодом заказа для позиции «Дополнительное одобрение», опция LP «3A», предусмотрен сертификат 3-A. ■ Сертификат 3-A относится к измерительному прибору. ■ При монтаже измерительного прибора необходимо исключить скопление жидкости снаружи прибора. Дистанционные преобразователи необходимо монтировать согласно стандарту 3-A. ■ Аксессуары (например, обогревательный кожух, защитный козырек от погодных явлений или блок настенного держателя) необходимо монтировать согласно стандарту 3-A. Любой аксессуар можно очищать. В определенных обстоятельства может понадобиться разборка. ■ Протестировано EHEDG Только приборы с кодом заказа «Дополнительное одобрение», опция LT «EHEDG», прошли испытания и соответствуют требованиям EHEDG. Для соответствия требованиям сертификации EHEDG прибор должен использоваться в сочетании с соединениями к процессу, соответствующими положениям EHEDG в документе «Легко очищаемые трубные соединители и соединения к процессу» (www.ehedg.org).
Совместимость с фармацевтическим оборудованием	<ul style="list-style-type: none"> ■ FDA 21 CFR 177 ■ USP <87> ■ USP <88> класс VI 121 °C ■ Сертификат соответствия TSE/BSE ■ cGMP <p> Приборы с кодом заказа «Дополнительные тесты, сертификаты», опция JG, «Соблюдение требований декларации cGMP», соответствуют требованиям cGMP в отношении поверхностей смачиваемых компонентов, конструкции, соответствия материалов FDA 21 CFR, испытаний класса USP VI и соблюдения требований TSE/BSE.</p> <p>Декларация изготовителя для прибора с конкретным серийным номером входит в комплект поставки прибора.</p>

Функциональная
безопасность

Данный измерительный прибор может использоваться в системах контроля расхода (мин., макс. значения, диапазон) вплоть до уровня SIL 2 (одноканальная архитектура; код заказа «Дополнительное одобрение», опция LA) и SIL 3 (многоканальная архитектура с однородным резервированием) и прошел независимую оценку и сертификацию в институте TÜV в соответствии со стандартом МЭК 61508.

Возможны следующие типы контроля на оборудовании для обеспечения безопасности.

- массовый расход
- Объемный расход
- Плотность



Руководство по функциональной безопасности с информацией о приборе SIL
→ 155

Сертификация HART

Интерфейс HART

Измерительный прибор сертифицирован и зарегистрирован FieldComm Group.

Измерительная система соответствует всем требованиям следующих спецификаций:

- сертификация в соответствии с HART 7;
- прибор также можно эксплуатировать совместно с сертифицированными приборами других изготовителей (функциональная совместимость).

Директива для
оборудования,
работающего под
давлением

- Наличие на заводской табличке датчика маркировки PED/G1/x (x = категория) указывает на то, что Endress+Hauser подтверждает его соответствие базовым требованиям по безопасности, сформулированным в Приложении I Директивы для оборудования, работающего под давлением, 2014/68/EU.
- Приборы без такой маркировки (PED) разработаны и изготовлены в соответствии с передовой инженерно-технической практикой. Они соответствуют требованиям пункта 3 статьи 4 Директивы для оборудования, работающего под давлением 2014/68/EU. Область их применения представлена в таблицах 6–9 в Приложении II Директивы для оборудования, работающего под давлением, 2014/68/EU.

Другие стандарты и
директивы

- EN 60529
Степень защиты, обеспечиваемая корпусами (код IP)
- ГОСТ Р МЭК/EN 60068-2-6
Процедура испытания – тест Fc: вибрации (синусоидальные).
- ГОСТ Р МЭК/EN 60068-2-31
Процедура испытания – тест Es: удары вследствие небрежного обращения, в первую очередь проводится для приборов.
- EN 61010-1
Требования по безопасности электрического оборудования для измерения, контроля и лабораторного применения – общие положения
- ГОСТ Р МЭК/EN 61326
Излучение в соответствии с требованиями класса А. Электромагнитная совместимость (требования ЭМС).
- ГОСТ Р МЭК 61508
Функциональная безопасность систем электрических, электронных, программируемых электронных, связанных с безопасностью
- NAMUR NE 21
Электромагнитная совместимость (ЭМС) производственного и лабораторного контрольного оборудования
- NAMUR NE 32
Сохранение данных в контрольно-измерительных и полевых приборах с микропроцессорами в случае отказа электропитания
- NAMUR NE 43
Стандартизация уровня аварийного сигнала цифровых преобразователей с аналоговым выходным сигналом.

- NAMUR NE 53
Программное обеспечение для полевых приборов и устройств обработки сигналов с цифровыми электронными модулями
- NAMUR NE 80
Применение директивы для оборудования, работающего под давлением
- NAMUR NE 105
Спецификация по интеграции устройств Fieldbus с техническими средствами полевых приборов
- NAMUR NE 107
Самодиагностика и диагностика полевых приборов
- NAMUR NE 131
Требования к полевым приборам для использования в стандартных областях применения
- NAMUR NE 132
Массовый расходомер
- NACE MR0103
Материалы, стойкие к разрушению под действием напряжений в сульфидсодержащей среде при работе в агрессивных средах при нефтепереработке.
- NACE MR0175/ISO 15156-1
Материалы, предназначенные для использования в среде с содержанием H₂S в области нефте- и газопереработки.

16.13 Пакеты прикладных программ

Доступны различные пакеты приложений для расширения функциональности прибора. Такие пакеты могут потребовать применения специальных мер безопасности или выполнения требований, специфичных для приложений.

Пакеты приложений можно заказывать в компании Endress+Hauser вместе с прибором или позднее. Endress+Hauser. За подробной информацией о соответствующем коде заказа обратитесь в региональное торговое представительство Endress+Hauser или посетите страницу прибора на веб-сайте Endress+Hauser: www.endress.com.



Подробная информация о пакетах прикладных программ:
Сопроводительная документация по прибору → 155

Функции диагностики

Пакет	Описание
Расширенный HistoROM	<p>Включает в себя расширенные функции (журнал событий и активация памяти измеренных значений).</p> <p>Журнал событий: Объем памяти расширен с 20 записей сообщений (стандартное исполнение) до 100 записей.</p> <p>Регистрация данных (линейная запись):</p> <ul style="list-style-type: none"> ■ Емкость памяти расширена до 1000 измеренных значений. ■ По каждому из четырех каналов памяти можно передавать 250 измеренных значений. Интервал регистрации данных определяется и настраивается пользователем. ■ Журналы измеренных значений можно просматривать на локальном дисплее или с помощью управляющих программ, таких как FieldCare, DeviceCare или веб-сервер.

Технология Heartbeat

Пакет	Описание
Heartbeat Проверка	<p>Heartbeat Проверка</p> <p>Соответствует требованиям к прослеживаемой верификации по DIN ISO 9001:2008, глава 7.6 а) «Контроль за оборудованием мониторинга и измерительными приборами».</p> <ul style="list-style-type: none"> ■ Функциональный тест в установленном состоянии без прерывания процесса. ■ Результаты прослеживаемой верификации, в том числе отчет, предоставляются по запросу. ■ Простой процесс тестирования с использованием локального управления или других интерфейсов управления. ■ Однозначная оценка точки измерения (соответствие/несоответствие) с большим охватом испытания на основе спецификаций изготовителя. ■ Увеличение интервалов калибровки в соответствии с оценкой рисков, выполняемой оператором.

Специальная плотность

Пакет	Описание
Специальная плотность	<p>Во многих областях применения в качестве ключевого измеряемого значения для мониторинга качества или управления процессами используется плотность. Прибор измеряет плотность жидкости и передает полученное значение в систему управления.</p> <p>Пакет прикладных программ «Специальная плотность» обеспечивает высокоточное измерение плотности в широком диапазоне плотностей и температуры в тех областях применения, для которых характерны значительные колебания рабочих условий процесса.</p>

16.14 Аксессуары

 Обзор аксессуаров, доступных для заказа →  126

16.15 Вспомогательная документация

-  Обзор связанной технической документации
- *W@M Device Viewer* (www.endress.com/deviceviewer): введите серийный номер с заводской таблички.
 - *Приложение Endress+Hauser Operations*: введите серийный номер с заводской таблички или просканируйте двухмерный штрих-код QR-код) на заводской табличке.

Стандартная документация

Краткое руководство по эксплуатации

Краткое руководство по эксплуатации датчика

Измерительный прибор	Код документа
Proline Promass F	KA01261D

Краткое руководство по эксплуатации преобразователя

Измерительный прибор	Код документа
Proline Promass 200	KA01268D

Техническая информация

Измерительный прибор	Код документа
Promass F 200	TI01060D

Дополнительная
документация для

Указания по технике безопасности

Содержание	Код документа
ATEX/МЭК Ex Ex i	XA00144D
ATEX/МЭК Ex Ex d	XA00143D
ATEX/МЭК Ex Ex nA	XA00145D
cCSAus IS	XA00151D
cCSAus XP	XA00152D
INMETRO Ex i	XA01300D
INMETRO Ex d	XA01305D
INMETRO Ex nA	XA01306D
NEPSI Ex i	XA00156D
NEPSI Ex d	XA00155D
NEPSI Ex nA	XA00157D
NEPSI Ex i	XA1755D
NEPSI Ex d	XA1754D
NEPSI Ex nA	XA1756D
JPN Ex d	XA01763D

Сопроводительная документация

Содержание	Код документа
Информация о Директиве для оборудования, работающего под давлением	SD01614D
Руководство по функциональной безопасности	SD00147D
Блок управления и дисплея FHX50	SD01007F
Технология Heartbeat	SD01849D

Руководство по монтажу

Содержание	Комментарии
Руководство по монтажу для комплектов запасных частей и аксессуаров	<ul style="list-style-type: none"> ▪ Обзор всех доступных комплектов запасных частей доступен в <i>W@M Device Viewer</i> → 📖 123 ▪ Аксессуары, доступные для заказа с руководством по монтажу → 📖 126

Алфавитный указатель

А

Адаптация поведения диагностики	109
Адаптация сигнала состояния	110
Активация защиты от записи	92
Активация/деактивация блокировки кнопок	51
Аппаратная защита от записи	93
Архитектура системы	
Измерительная система	130
см. Конструкция измерительного прибора	

Б

Безопасность	9
Безопасность при эксплуатации	10
Безопасность продукции	11
Блок питания	
Требования	29
Блокировка прибора, состояние	95

В

Ввод в эксплуатацию	61
Конфигурирование измерительного прибора	62
Расширенная настройка	81
Версия прибора	56
Версия программного обеспечения	56, 121
Вибрации	24
Вибростойкость	143
Влияние	
Давление среды	141
Температура окружающей среды	140
Температура технологической среды	140
Внутренняя очистка	122, 143
Возврат	124
Время отклика	140
Входные данные	131
Входные прямые участки	22
Выравнивание потенциалов	32
Выход	132
Выходной сигнал	132
Выходные прямые участки	22

Г

Гальваническая изоляция	135
Главный модуль электроники	13

Д

Давление в системе	23
Давление среды	
Влияние	141
Данные для связи	57
Данные о версии для прибора	56
Дата изготовления	15, 16
Датчик	
Монтаж	26
Деактивация защиты от записи	92
Диагностика	
Символы	105

Диагностическая информация

Локальный дисплей	105
Меры по устранению ошибок	111
Обзор	111
Структура, описание	106, 109
DeviceCare	108
FieldCare	108
Диагностическое сообщение	105
Диапазон измерения	
Для газов	131
Для жидкостей	131
Пример расчета для газа	132
Диапазон измерения, рекомендуемый	145
Диапазон температур	
Температура при хранении	18
Диапазон температур хранения	142
Диапазон температуры	
Температура среды	143
Диапазон функций	
Field Xpert	52
Директива для оборудования, работающего под давлением	152
Дисплей	
см. Локальный дисплей	
Дисплей управления	39
Дистанционное управление	150
Документ	
Используемые символы	6
Функционирование	6
Документация по прибору	
Дополнительная документация	8
Доступ для записи	50
Доступ для чтения	50

Ж

Журнал регистрации событий	116
--------------------------------------	-----

З

Зависимости "давление/температура"	143
Заводская табличка	
Датчик	16
Преобразователь	15
Задачи техобслуживания	122
Замена	
Компоненты прибора	123
Запасная часть	123
Запасные части	123
Зарегистрированные товарные знаки	8
Защита настройки параметров	92
Защита от записи	
Посредством переключателя защиты от записи	93
С помощью кода доступа	92
Заявление о соответствии	11

И

Идентификация измерительного прибора	15
Измерения и испытания по прибору	122

- Измеренные значения
см. Переменные процесса
- Измерительная система 130
- Измерительный прибор
Включение 61
Демонтаж 124
Конфигурация 62
Монтаж датчика 26
Переоборудование 123
Подготовка к монтажу 26
Подготовка к электрическому подключению 31
Ремонт 123
Структура 13
Утилизация 125
- Инспекционный контроль
Подключение 35
- Инструменты
Монтаж 25
Транспортировка 18
Электрическое подключение 28
- Инструменты для подключения 28
- Информация об этом документе 6
- Использование измерительного прибора
Использование не по назначению 9
Пограничные случаи 9
см. Назначение
- К**
- Кабельные вводы
Технические характеристики 137
- Кабельный ввод
Степень защиты 34
- Клеммы 137
- Климатический класс 142
- Код доступа 50
Ошибка при вводе 50
- Код заказа 15, 16
- Код прямого доступа 41
- Компоненты прибора 13
- Контекстное меню
Вызов 45
Замыкание 45
Пояснение 45
- Контрольный список
Проверка после монтажа 27
Проверка после подключения 35
- Корпус датчика 143
- Л**
- Локальный дисплей
Представление навигации 41
см. В аварийном состоянии
см. Диагностическое сообщение
см. Дисплей управления
Экран редактирования 43
- М**
- Максимальная погрешность измерения 138
- Маркировка CE 11, 150
- Маска ввода 43
- Масса
Американские единицы измерения 146
Единицы СИ 146
Транспортировка (примечания) 18
- Мастер
Выход частотно-импульсный перекл. 69, 70, 72
Дисплей 74
Модификация выхода 76
Обнаружение частично заполненной трубы 80
Отсечение при низком расходе 79
Токовый выход 1 до n 67
- Материалы 146
- Меню
Диагностика 115
Для конфигурирования измерительного прибора 62
Для специальной настройки 81
Настройка 63
- Меню нижнего уровня
Обзор 38
- Меню управления
Меню, подменю 37
Подменю и роли пользователей 38
Структура 37
- Меры по устранению ошибок
Вызов 107
Закрытие 107
- Местный дисплей 149
- Место монтажа 20
- Монтаж 20
- Монтажные инструменты 25
- Монтажные размеры
см. Размеры для установки
- Н**
- Нагрузка 30
- Назначение 9
- Назначение клемм 29, 31, 135
- Назначение полномочий доступа к параметрам
Доступ для записи 50
Доступ для чтения 50
- Наименование прибора
Датчик 16
Преобразователь 15
- Направление потока 21, 26
- Напряжение на клеммах 30
- Наружная очистка 122
- Настройки
Адаптация измерительного прибора к рабочим условиям процесса 99
Администрирование 88
Дополнительная настройка дисплея 85
Измеряемый продукт 64
Импульсный выход 69
Импульсный/частотный/релейный выход 69, 70
Местный дисплей 74
Моделирование 90
Модификация выхода 76

Настройка датчика	82
Низкий расход	79
Обнаружение частичного заполнения трубы	80
Обозначение прибора	63
Релейный выход	72
Сброс прибора	118
Сброс сумматора	99
Системные единицы измерения	65
Сумматор	83
Токовый выход	67
Управление конфигурацией прибора	88
Язык управления	61
Настройки параметров	
Администрирование (Подменю)	88
Выбор среды (Подменю)	64
Выход частотно-импульсный переключ. (Мастер)	69, 70, 72
Выходное значение (Подменю)	98
Диагностика (Меню)	115
Дисплей (Мастер)	74
Дисплей (Подменю)	85
Единицы системы (Подменю)	65
Информация о приборе (Подменю)	119
Моделирование (Подменю)	90
Модификация выхода (Мастер)	76
Настройка (Меню)	63
Настройка сенсора (Подменю)	82
Обнаружение частично заполненной трубы (Мастер)	80
Отсечение при низком расходе (Мастер)	79
Пакетная конфигурация 1 до n (Подменю)	58
Переменные процесса (Подменю)	96
Регистрация данных (Подменю)	100
Резервная конфигурация на дисплее (Подменю)	88
Сумматор (Подменю)	97
Сумматор 1 до n (Подменю)	83
Токовый выход 1 до n (Мастер)	67
Управление сумматором (Подменю)	99
Установка нулевой точки (Подменю)	82
Нормальные рабочие условия	138

О

Область индикации	
В представлении навигации	42
Для основного экрана	40
Область применения	
Остаточные риски	10
Обогрев датчика	24
Окружающая среда	
Вибростойкость	143
Температура хранения	142
Ударопрочность	143
Опции управления	36
Ориентация (вертикальная, горизонтальная)	21
Отображение значений	
Для состояния блокировки	95
Отсечка при низком расходе	135

Очистка	
Внутренняя очистка	122
Наружная очистка	122
Функция очистки на месте (CIP)	122
Функция стерилизации на месте (SIP)	122

П

Пакетный режим	58
Пакеты прикладных программ	153
Параметр	
Ввод значения	49
Изменение	49
Переключатель защиты от записи	93
Переменные процесса	
Измеряемый	131
Расчетный	131
Перечень сообщений диагностики	116
Плотность	143
Поведение диагностики	
Пояснение	106
Символы	106
Поворачивание корпуса электронного модуля см. Поворачивание корпуса электронного преобразователя	
Поворачивание корпуса электронного преобразователя	26
Поворачивание модуля дисплея	26
Повторная калибровка	122
Повторяемость	139
Погрешность	138
Подготовка к монтажу	26
Подготовка к подключению	31
Подключение	
см. Электрическое подключение	
Подключение измерительного прибора	31
Подменю	
Администрирование	88
Выбор среды	64
Выходное значение	98
Дисплей	85
Единицы системы	65
Измеренное значение	95
Информация о приборе	119
Моделирование	90
Настройка сенсора	82
Пакетная конфигурация 1 до n	58
Переменные процесса	96
Расширенная настройка	81
Регистрация данных	100
Резервная конфигурация на дисплее	88
Список событий	116
Сумматор	97
Сумматор 1 до n	83
Управление сумматором	99
Установка нулевой точки	82
Поиск и устранение неисправностей	
Общие	103
Пользовательский интерфейс	
Предыдущее событие диагностики	115

- Текущее событие диагностики 115
- Потеря давления 145
- Потребление тока 136
- Потребляемая мощность 136
- Пределы расхода 145
- Представление навигации
- В мастере 41
 - В подменю 41
- Преобразователь
- Поворачивание корпуса 26
 - Поворачивание модуля дисплея 26
 - Подключение сигнальных кабелей 31
- Приемка 14
- Применение 130
- Принцип измерения 130
- Принципы управления 38
- Присоединения к процессу 148
- Проверка
- Монтаж 27
 - Полученные изделия 14
- Проверка после монтажа 61
- Проверка после монтажа (контрольный список) 27
- Проверка после подключения (контрольный список) 35
- Программное обеспечение
- Версия 56
 - Дата выпуска 56
- Просмотр журналов данных 100
- Протокол HART
- Измеряемые переменные 57
 - Переменные прибора 57
- Прямой доступ 47
- Путь навигации (представление навигации) 41
- Р**
- Рабочие характеристики 138
- Рабочий диапазон измерения расхода 132
- Размеры для установки 22
- Разрывной диск
- Пусковое давление 145
 - Указания по технике безопасности 25
- Расширенный код заказа
- Датчик 16
 - Преобразователь 15
- Регистратор линейных данных 100
- Редактор текста 43
- Редактор чисел 43
- Рекомендация
- см. Текстовая справка
- Ремонт 123
- Указания 123
- Ремонт прибора 123
- Роли пользователей 38
- С**
- Санитарная совместимость 151
- Сбой питания 136
- Серийный номер 15, 16
- Сертификат 3-А 151
- Сертификат соответствия TSE/BSE 151
- Сертификаты 150
- Сертификаты на взрывозащищенное исполнение 151
- Сертификация HART 152
- Сертифицировано EHEDG 151
- Сетевое напряжение 29, 136
- Сигнал при сбое 134
- Сигналы состояния 105, 108
- Символ маркировки RCM 151
- Символы
- В редакторе текста и чисел 43
 - В строке состояния локального дисплея 39
 - Для блокировки 39
 - Для измеряемой величины 40
 - Для корректировки 43
 - Для мастера 42
 - Для меню 42
 - Для номера канала измерения 40
 - Для параметров 42
 - Для поведения диагностики 39
 - Для подменю 42
 - Для связи 39
 - Для сигнала состояния 39
- Системная интеграция 56
- Служба поддержки Endress+Hauser
- Ремонт 124
 - Техобслуживание 122
- Совместимость с фармацевтическим оборудованием 151
- Соединительный кабель 28
- Сообщения об ошибках
- см. Диагностические сообщения
- Специальные инструкции по подключению 33
- Список событий 116
- Спускная труба 20
- Стандарты и директивы 152
- Степень защиты 34, 142
- Строка состояния
- В представлении навигации 41
 - Для основного экрана 39
- Структура
- Измерительный прибор 13
 - Меню управления 37
- Сумматор
- Конфигурация 83
- Т**
- Текстовая справка
- Вызов 48
 - Закрытие 48
 - Пояснение 48
- Температура окружающей среды
- Влияние 140
- Температура при хранении 18
- Температура технологической среды
- Влияние 140
- Теплоизоляция 23
- Техника безопасности на рабочем месте 10

Технические особенности	
Максимальная точность измерения	141
Повторяемость	141
Технические характеристики, обзор	130
Транспортировка измерительного прибора	18
Требования к материалам, контактирующим с пищевыми продуктами	151
Требования к работе персонала	9
У	
Ударопрочность	143
Управление	95
Управление конфигурацией прибора	88
Условия монтажа	
Вибрации	24
Давление в системе	23
Место монтажа	20
Монтажные позиции	21
Обогрев датчика	24
Разрывной диск	25
Спускная труба	20
Теплоизоляция	23
Условия установки	
Входные и выходные участки	22
Размеры для установки	22
Условия хранения	18
Установка кода доступа	92
Установка языка управления	61
Утилизация	124
Утилизация упаковки	19
Ф	
Файлы описания прибора	56
Фильтрация журнала событий	117
Функции	
см. Параметр	
AMS Device Manager	55
Field Communicator	55
Field Communicator 475	55
SIMATIC PDM	55
Функциональная безопасность (SIL)	151, 152
Функциональная проверка	61
Функциональные кнопки	
см. Элементы управления	
Функция документа	6
Функция очистки на месте (CIP)	143
Функция стерилизации на месте (SIP)	143
Ч	
Чтение измеренных значений	95
Ш	
Шероховатость поверхности	148
Э	
Электрическое подключение	
Блок питания преобразователя	51
Измерительный прибор	28
Программное обеспечение	
Через сервисный интерфейс (CDI)	52
Степень защиты	34
Управляющая программа (например, FieldCare, AMS Device Manager, SIMATIC PDM)	51
Управляющие программы	
По протоколу HART	51
Bluetooth-модем VIATOR	51
Commubox FXA195 (USB)	51
Commubox FXA291	52
Field Communicator 475	51
Field Xpert SFX350/SFX370	51
Электромагнитная совместимость	143
Электронный модуль ввода/вывода	13, 31
Элементы управления	44, 106
Я	
Языки, возможности использования для управления	149
А	
AMS Device Manager	55
Функционирование	55
Applicator	131
С	
cGMP	151
Д	
DeviceCare	54
Файл описания прибора	56
DIP-переключатели	
см. Переключатель защиты от записи	
F	
FDA	151
Field Communicator	
Функционирование	55
Field Communicator 475	55
Field Xpert	
Функция	52
Field Xpert SFX350	52
FieldCare	53
Пользовательский интерфейс	54
Установка соединения	53
Файл описания прибора	56
Функционирование	53
Н	
HistoROM	88
I	
ID производителя	56
ID типа прибора	56
S	
SIL (функциональная безопасность)	151, 152
SIMATIC PDM	55
Функционирование	55
U	
USP класс VI	151

W

W@M 122, 123
W@M Device Viewer 15, 123



www.addresses.endress.com
