



ООО «Энергосберегающая компания «ТЭМ»



**EAC**



**ТЕПЛОСЧЁТЧИК ТСМ**  
**Руководство по эксплуатации**  
**ЭС 99556332.005.000 РЭ**

[www.tem-pribor.com](http://www.tem-pribor.com)

Тел: (495) 234-30-85 (86,87), (495) 730-57-12

111020, Москва, ул. Сторожевая, д. 4, строение 3

2011-12-18

2016-08-30

**Группа компаний "ТЭМ"** является одним из крупнейших поставщиков оборудования для учета и сбережения тепловой энергии. Активно работает на рынке всех стран Таможенного союза.

**Основными направлениями деятельности компании являются:**

- разработка, производство и поставка приборов учета тепла и расхода жидкости;
- разработка, производство и поставка регуляторов температуры;
- разработка, производство и поставка термометров;
- разработка, производство и поставка защищенного сетевого оборудования;
- разработка, производство и поставка поверочных установок;
- оказание услуг по контрактным разработкам оборудования для различных областей промышленности

**Группа компаний "ТЭМ" включает в себя:**

- ООО "Энергосберегающая компания "ТЭМ" г.Москва
- ООО НПФ "ТЭМ-прибор" г.Москва
- ООО "ТЭСМАРТ-промэнерго" г.Минск

**Контактные данные:**

**Адрес:** 111020, Москва, ул. Сторожевая, д. 4, строение 3

**Тел:** (495) 234-30-85. 234-30-86, 234-30-87, 730-57-12

**e-mail:** [ekotem@tem-pribor.com](mailto:ekotem@tem-pribor.com) **сайт:** [www.tem-pribor.com](http://www.tem-pribor.com)

## СОДЕРЖАНИЕ

ВВЕДЕНИЕ.....	4
1. НАЗНАЧЕНИЕ И ОБЛАСТЬ ПРИМЕНЕНИЯ .....	5
2. ТЕХНИЧЕСКИЕ ХАРАКТЕРИСТИКИ .....	5
3. УСЛОВИЯ ЭКСПЛУАТАЦИИ .....	17
4. МЕТРОЛОГИЧЕСКИЕ ХАРАКТЕРИСТИКИ .....	18
5. УСТРОЙСТВО И ПРИНЦИП РАБОТЫ ТЕПЛОСЧЕТЧИКА .....	19
6. УКАЗАНИЕ МЕР БЕЗОПАСНОСТИ .....	22
7. МОНТАЖ .....	23
8. ПОДГОТОВКА К РАБОТЕ.....	29
9. ПОРЯДОК РАБОТЫ .....	31
10. ЧТЕНИЕ ДАННЫХ С ПОМОЩЬЮ ПК .....	33
11. ОПИСАНИЕ РЕЖИМА ПОВЕРКА.....	36
12. КОНФИГУРИРОВАНИЕ ТЕПЛОСЧЁТЧИКА ТСМ .....	37
13. МАРКИРОВКА И ПЛОМБИРОВАНИЕ.....	38
14. ТЕХНИЧЕСКОЕ ОБСЛУЖИВАНИЕ .....	40
15. УСЛОВИЯ ХРАНЕНИЯ И ТРАНСПОРТИРОВАНИЯ .....	40
16. ПОВЕРКА .....	41
17. ГАРАНТИИ ИЗГОТОВИТЕЛЯ.....	42
ПРИЛОЖЕНИЕ А.....	43
ПРОДОЛЖЕНИЕ ПРИЛОЖЕНИЯ А.....	44
ПРИЛОЖЕНИЕ Б.....	45
ПРИЛОЖЕНИЕ Б (ПРОДОЛЖЕНИЕ).....	46
ПРИЛОЖЕНИЕ Б (ПРОДОЛЖЕНИЕ).....	47
ПРИЛОЖЕНИЕ Б (ПРОДОЛЖЕНИЕ).....	48
ПРИЛОЖЕНИЕ Б (ПРОДОЛЖЕНИЕ).....	49
ПРИЛОЖЕНИЕ В.....	50
ПРИЛОЖЕНИЕ Г .....	51
ПРИЛОЖЕНИЕ Д.....	53

## ВВЕДЕНИЕ

Настоящее руководство по эксплуатации предназначено для ознакомления с принципом работы, устройством, конструкцией и правилами эксплуатации теплосчетчика ТСМ (далее – теплосчетчик или ТСМ).

Теплосчетчик ТСМ внесен в Государственный реестр средств измерений Российской Федерации под №53288-13 (см. ПРИЛОЖЕНИЕ Д) и соответствует требованиям ГОСТ Р 51649-2000, МИ 2412-97.

В состав теплосчетчика входят:

- измерительно-вычислительный преобразователь (ТСМ-ИВП) совмещенный с первичным (индукционным) преобразователем расхода (ППР) – 1 шт,
- расходомер с частотным или импульсным выходом(ИП) – до 1 шт;
- комплект термопреобразователей сопротивления (КТС) – 1компл. и термопреобразователь сопротивления (ТС) – 1 шт;
- измерительные преобразователи давления (ДИД) – до 2 шт.;
- индикатор-регистратор ТСМ-И – до 1 шт.

Перед началом эксплуатации теплосчетчика необходимо внимательно ознакомиться с руководством по эксплуатации.

В руководстве по эксплуатации приведено описание всех функциональных возможностей теплосчетчика.

В руководстве приняты следующие термины, сокращения и условные обозначения:

**ППР** – первичный преобразователь расхода;

**ИП** – измерительный преобразователь расхода с нормированным частотным или импульсным выходным сигналом;

**ЖКИ** – жидкокристаллический индикатор;

**Ду** – диаметр условного прохода ППР или ИП;

**Гв** – верхний предел измерения расхода ППР или ИП;

**Гн** – нижний предел измерения расхода ППР или ИП;

**$\Delta t_n$**  – минимальное измеряемое значение разности температур между подающим и обратным трубопроводами;

**НС** – нештатная ситуация (ситуация, обусловленная выходом за установленные пределы следующих параметров: расхода в одном из каналов или разности температур между подающим и обратным трубопроводами);

**ТН** – техническая неисправность (отклонение режима работы прибора от заданного, вызванное его неисправностью, обрывом или коротким замыканием линий связи с ТС);

**ПК** – IBM совместимый персональный компьютер;

**Система теплотребления** (теплоснабжения) – комплекс теплотребляющих (теплоснабжающих) установок с соединительными трубопроводами или тепловыми сетями;

**Схема учета** – схематическое изображение системы теплоснабжения в месте установки измерительно-вычислительного модуля.

Изготовитель оставляет за собой право вносить в конструкцию и схему измерительно-вычислительного модуля изменения принципиального характера без отражения их в руководстве.

## 1. НАЗНАЧЕНИЕ И ОБЛАСТЬ ПРИМЕНЕНИЯ

Теплосчетчики ТСМ (далее – теплосчетчики) предназначены для измерений количества теплоты (тепловой энергии).

Области применения: предприятия тепловых сетей, тепловые пункты жилых, общественных и производственных зданий, центральные тепловые пункты, тепловые сети объектов бытового назначения, источники теплоты.

## 2. ТЕХНИЧЕСКИЕ ХАРАКТЕРИСТИКИ

2.1. Теплосчетчик обеспечивает для каждой из типовых схем:

### **прямые измерения:**

- текущего значения объемного расхода [м<sup>3</sup>/ч] теплоносителя в трубопроводах, на которых установлены ППР или ИП;
- текущих значений температуры теплоносителя [°С] в трубопроводах, на которых установлены преобразователи температуры;
- текущих значений избыточного давления [МПа] в трубопроводах, на которых установлены преобразователи давления;

### **косвенные измерения:**

- массового расхода [т/ч] теплоносителя в трубопроводах;
- текущих значений разности температур теплоносителя [°С] в подающем и обратном (трубопроводе холодного водоснабжения) трубопроводах;
- количества теплоты в измерительном канале [ГДж];

### **вычисление:**

- суммарного с нарастающим итогом значения потребленного (отпущенного) количества теплоты [ГДж], [МВт·ч] и [Гкал];
- суммарных с нарастающим итогом значений объема [м<sup>3</sup>] и массы [т] теплоносителя, протекающего по трубопроводам;
- времени работы при поданном напряжении питания [ч];
- времени работы без остановки счета с нарастающим итогом (наработки) [ч];
- времени работы в зоне ошибок [ч];

### **сохранение в энергонезависимой памяти:**

- потребленного (отпущенного) количества теплоты (тепловой энергии) за каждые час, сутки, месяц;
- массы и объема теплоносителя, протекшего за каждый час по трубопроводам;

- среднечасовых и среднесуточных значений температур теплоносителя в трубопроводах;
- среднечасовых и среднесуточных значений измеряемых (или программируемых) давлений в трубопроводах;
- времени наработки [ч] за каждый час, сутки;
- информации о возникающих ошибках в своей работе и работе сети теплоснабжения за каждый час, сутки;
- времени работы в ошибках [ч] за каждый час, сутки;

**индикацию (при подключении ТСМ–И или ПК):**

- текущего значения объемного расхода [м<sup>3</sup>/ч] и массового расхода [т/ч] теплоносителя в трубопроводах;
- текущих значений температуры теплоносителя [°С] в трубопроводах;
- текущих значений разности температур теплоносителя [°С] в подающем и обратном трубопроводах;
- текущих значений избыточного давления [МПа] в трубопроводах;
- текущего времени (с указанием часов, минут, секунд) и даты (с указанием числа, месяца, года);
- суммарного с нарастающим итогом значения потребленного (отпущенного) количества теплоты [Гкал], [МВт·ч] и [ГДж];
- суммарных с нарастающим итогом значений объема [м<sup>3</sup>] и массы [т] теплоносителя, протекающего по трубопроводам;
- времени работы при поданном напряжении питания [ч];
- времени работы без остановки счета с нарастающим итогом (наработки) [ч];
- времени работы в зоне ошибок [ч];
- архива данных;

**преобразование:**

- измеренных и вычисленных значений в цифровой код (RS-485);
- объемного расхода (объема) в частотный (импульсный) выходной сигнал.

2.2. Теплосчетчик обеспечивает индикацию и регистрацию следующих диагностических сообщений (нештатных ситуаций):

- значение объемного расхода теплоносителя ниже установленного программно в вычислителе минимального порога;
- значение объемного расхода теплоносителя выше установленного программно в вычислителе максимального порога;
- значение разности температур в измерительном канале теплосчетчика ниже установленного программно в вычислителе минимального порога;
- техническая неисправность теплосчетчика (самодиагностика).

2.3. Глубина архива регистрируемых параметров:

- часовых данных – 1536 (64 суток);
- суточных данных – 384 (12 месяцев);

- месячных записей – 120 (10 лет);
- событий – 4144 записей.

2.4. Теплосчетчик выдает информацию на индикатор-регистратор ТСМ-И, который в свою очередь, передает информацию из архива данных по запросам от внешних устройств (компьютер, контроллер АСУ и т.д.), также возможен просмотр архива данных при помощи программы считывания на экране ПК.

2.5. При включении и во время работы теплосчетчик осуществляет самодиагностику: при отсутствии НС и ТН красный светодиод выключен; при НС красный светодиод мигает с частотой 1 Гц; при ТН красный светодиод горит постоянно.

Регистрируемые НС:

« $G\uparrow$ » – программно устанавливаемый порог, выше которого будет регистрироваться НС в работе теплосчетчика ( $G > G\uparrow$  – расход больше порога);

« $G\downarrow$ » – программно устанавливаемый порог, ниже которого будет регистрироваться НС в работе теплосчетчика ( $G < G\downarrow$  – расход меньше порога);

« $\Delta t\downarrow$ » – программно устанавливаемый порог, ниже которого будет регистрироваться НС в работе теплосчетчика ( $\Delta t < \Delta t\downarrow$  – разность температур ниже порога).

Примечание: Корректировка порогов для НС может быть выполнена пользователем при помощи программы-конфигуратора до постановки на коммерческий учет.

2.6. Регистрируемые ТН:

- обрыв или короткое замыкание в цепях датчиков температуры;
- обрыв или короткое замыкание в цепях датчиков давления (при использовании ДИД с диапазоном токов ( $4 \div 20$ ) мА);
- обрыв или короткое замыкание в линии возбуждения ППР;
- отсутствие теплоносителя в трубопроводе.

В случае возникновения ТН счет с накоплением останавливается. Останов счета при возникновении НС конфигурируется при помощи программы-конфигуратора до постановки прибора на коммерческий учет.

При возникновении двух и более НС и ТН одновременно, регистрируется в архиве данных каждая из них. При этом счет времени работы в НС (ТН) ведется только в одном (приоритетном) интеграторе. Порядок работы интеграторов теплосчетчика при различных комбинациях НС и ТН приведен в таблице Г.1 (ПРИЛОЖЕНИЕ Г). В таблице 2.1 перечислены НС и ТН в порядке убывания их приоритета (Т.Н. – наибольший приоритет,  $\Delta t\downarrow$  – наименьший приоритет).

Таблица 2.1

НС и ТН	Код НС (ТН), регистрируемый в архиве
Т.Н.	4
G↓	1
G↑	2
$\Delta t$ ↓	3

2.7. В теплосчетчике реализована возможность учета тепловой энергии и параметров теплоносителя по схемам учета, приведенным в таблице 2.2. В ТСМ-ИВП возможна установка одной схемы учета. Конфигурация схемы учета устанавливается пользователем при помощи программы-конфигуратора или указывается в карте заказа.



Таблица 2.2

Схема	Условное наименование схемы и формула расчета энергии
<p style="text-align: center;">Подача</p> 	<p><b>«ПОДАЧА»</b></p> <p>Закрытая система теплopotребления с преобразователем расхода на подающем трубопроводе</p> $Q = M(h_1 - h_2),$ $M = G_1 * \rho(t_1)$
<p style="text-align: center;">Обратка</p> 	<p><b>«ОБРАТКА»</b></p> <p>Закрытая система теплopotребления с преобразователем расхода на обратном трубопроводе</p> $Q = M(h_1 - h_2),$ $M = G_2 * \rho(t_2)$
<p style="text-align: center;">Тупиковая ГВС</p> 	<p><b>«ТУПИКОВАЯ ГВС»</b></p> <p>ГВС без циркуляции</p> $Q = M(h_1 - h_x),$ $M = G_1 * \rho(t_1)$
<p style="text-align: center;">Подача + P</p> 	<p><b>«ПОДАЧА+P»</b></p> <p>Закрытая система теплopotребления с контрольным преобразователем расхода на обратном трубопроводе</p> $Q = M_1(h_1 - h_2),$ $M_1 = G_1 * \rho(t_1)$ $M_2 = G_2 * \rho(t_2)$

Схема	Условное наименование схемы и формула расчета энергии
<p style="text-align: center;">Обратка + P</p> 	<p><b>«ОБРАТКА+P»</b></p> <p>Закрытая система теплоснабжения с контрольным преобразователем расхода на подающем трубопроводе</p> $Q = M2(h1 - h2),$ $M1 = G1 \cdot \rho(t1)$ $M2 = G2 \cdot \rho(t2)$
<p style="text-align: center;">Открытая</p> 	<p><b>«ОТКРЫТАЯ»</b></p> <p>Применяется в узлах учета, которые должны быть оснащены датчиками расхода на подающем и обратном трубопроводах (открытые системы и приравненные к ним: промышленные потребители, ЦТП, потребители с тепловой нагрузкой более 2 Гкал/ч).</p> $Q = M1(h1 - h2) + (M1 - M2)(h1 - hx),$ $M1 = G1 \cdot \rho(t1)$ $M2 = G2 \cdot \rho(t2)$
<p style="text-align: center;">ГВС циркуляция</p> 	<p><b>«ГВС циркуляция»</b></p> <p>Циркуляционная система ГВС</p> $Q = M1(h1 - hx) - M2(h2 - hx),$ $M1 = G1 \cdot \rho(t1)$ $M2 = G2 \cdot \rho(t2)$

Схема	Условное наименование схемы и формула расчета энергии
<p style="text-align: center;">Расходомер V</p> 	<p style="text-align: center;"><b>«РАСХОДОМЕР V»</b></p> <p>Расходомер-счетчик</p>
<p style="text-align: center;">Расходомер M</p> 	<p style="text-align: center;"><b>«РАСХОДОМЕР M»</b></p> <p>Массовый расходомер-счетчик</p> $M = G \cdot \rho(t)$
<p style="text-align: center;">Магистраль</p> 	<p style="text-align: center;"><b>«МАГИСТРАЛЬ»</b></p> <p>Трубопровод системы теплоснабжения</p> $Q = Mh,$ $M = G \cdot \rho(t)$
	<p style="text-align: center;"><b>«ТЕМПЕРАТУРА»</b></p> <p>Измерение температуры термометрами сопротивления</p>

Схема	Условное наименование схемы и формула расчета энергии
-------	-------------------------------------------------------

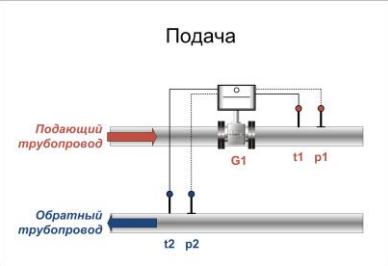
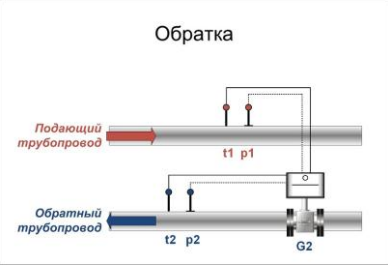
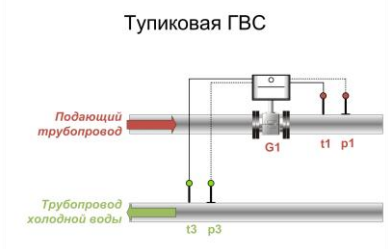
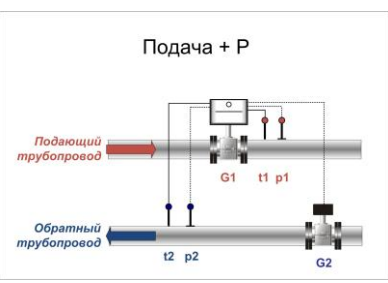

### «ИСТОЧНИК»

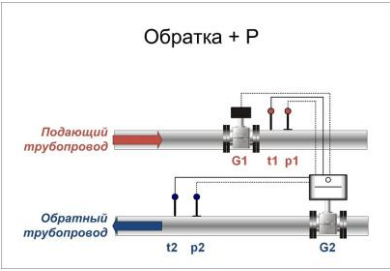
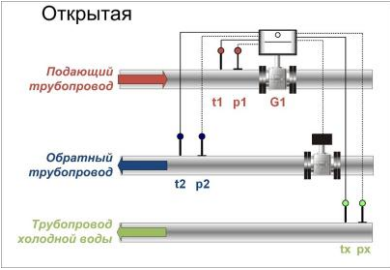
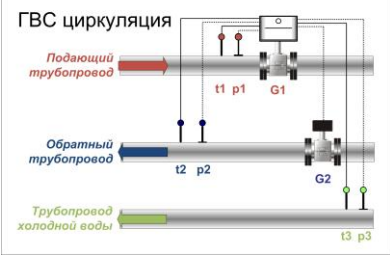
Применяется для источников тепла  
 $Q = M1(h1 - h2) + Mn(h2 - hn)$ ,  
 $M1 = G1 \cdot \rho(t1)$ ,  
 $Mn = Gn \cdot \rho(tn)$

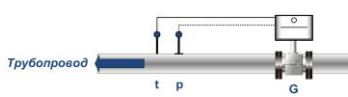
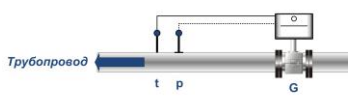
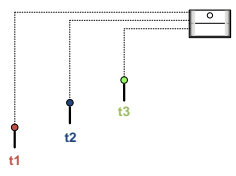
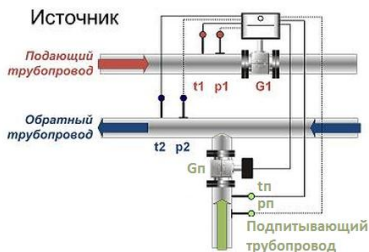
Примечания и условные обозначения:



ТСМ–ИВП



Расходомер (если используются частотно-импульсный канал 2)



ТС (Допускается программная установка значений  $t_x$ ; в этом случае ТС на трубопроводе ХВ ( $t_x$ ) не устанавливается.)



ДИД (Значения давлений необходимо устанавливать программно. Для измерения давления необходимо устанавливать датчики, которые поставляются только по дополнительному заказу)

$t$  ( $t1, t2, t3, t_{хв}$ )

температура теплоносителя в соответствующем трубопроводе (возможна программная установка  $t_{хв}$ );

$h$  ( $h1, h2, h3, h_{хв}$ )

энтальпия теплоносителя;

$\rho(t)$

плотность теплоносителя с температурой  $t$ ;

$G$

объемный расход теплоносителя

Полный список параметров и НС, регистрируемых теплосчетчиком для каждой схемы учета, приведен в таблице 2.3.

Таблица 2.3

Наименование системы	Регистрируемые параметры теплоносителя	Регистрируемые НС
«ПОДАЧА»	$Q, P, M, G, V$	$G \uparrow$
	$t_n, t_o, \Delta t(t_n - t_o), p_n, p_o$	$G \downarrow \Delta t \downarrow$
«ОБРАТКА»	$Q, P, M, G, V$	$G \uparrow$
	$t_n, t_o, \Delta t(t_n - t_o), p_n, p_o$	$G \downarrow \Delta t \downarrow$
«ТУПИКОВАЯ ГВС»	$Q, P, M, G, V$	$G \uparrow \Delta t \downarrow G \downarrow$
	$t_r, t_x, \Delta t(t_r - t_x), p_r, p_x$	
«ПОДАЧА+Р»	$Q, P, M1, M2, G1, G2, V1, V2$	$G1 \uparrow G2 \uparrow$

Наименование системы	Регистрируемые параметры теплоносителя	Регистрируемые НС
	$t_1, t_2, \Delta t(t_1-t_2), p_1, p_2$	$G_1 \downarrow G_2 \downarrow \Delta t \downarrow$
«ОБРАТКА+Р»	$Q, P, M_1, M_2, G_1, G_2, V_1, V_2$	$G_1 \uparrow G_2 \uparrow$
	$t_1, t_2, \Delta t(t_1-t_2), p_1, p_2$	$G_1 \downarrow G_2 \downarrow \Delta t \downarrow$
«ГВС циркуляция»	$Q, P, M_1, M_2, G_1, G_2, V_1, V_2$	$G_1 \uparrow G_2 \uparrow$
	$t_1, t_2, t_3, t_1-t_3, t_2-t_3, p_1, p_2, p_3$	
«ОТКРЫТАЯ»	$Q, P, M_1, M_2, G_1, G_2, V_1, V_2$	$G_1 \uparrow G_2 \uparrow$
	$t_1, t_2, t_3, \Delta t(t_1-t_2), p_1, p_2, p_3$	$G_1 \downarrow G_2 \downarrow \Delta t \downarrow$
«РАСХОДОМЕР V»	$G, V$	$G \uparrow$ $G \downarrow$
«ТЕМПЕРАТУРА»	$t_1, t_2, t_x$	-
«ИСТОЧНИК»	$Q, P, M_1, M_2, G_1, G_2, V_1, V_2$	$G_1 \uparrow G_2 \uparrow$
	$t_1, t_2, t_3, t_1-t_2, t_2-t_3, p_1, p_2, p_3$	$G_1 \downarrow G_2 \downarrow \Delta t \downarrow$
«РАСХОДОМЕР M»	$M, G, V$	$G \uparrow$
	$t, p$	$G \downarrow$
«МАГИСТРАЛЬ»	$Q, P, M, G, V$	$G \uparrow$
	$t, p$	$G \downarrow$
Значения порогов для НС, устанавливаемые на предприятии-изготовителе по умолчанию: $G \uparrow, G_1 \uparrow, G_2 \uparrow = G_v$ $G \downarrow, G_1 \downarrow, G_2 \downarrow = G_n$ $\Delta t \downarrow = \Delta t_n (2 \text{ } ^\circ\text{C})$		

2.8. Диапазон измерения расхода в канале с ППР (1 канал) приведен в таблице 2.4.

Таблица 2.4

Диаметр условного прохода ППР, Ду, мм	Диапазон расхода	
	Наименьший расход, $G_n$ , м <sup>3</sup> /ч	Наибольший расход, $G_v$ , м <sup>3</sup> /ч
15	0,015	6,0
20	0,015	6,0
25	0,04 (0,016)	16,0
32	0,075 (0,03)	30,0
40	0,1 (0,04)	40,0
50	0,15 (0,06)	60,0
65	0,250 (0,12)	100,0
80	0,4 (0,16)	160,0
100	0,75 (0,3)	300,0
150	1,5 (0,6)	600,0

Примечания:

1. Под наибольшим и наименьшим расходом ( $G_{\text{в}}$  и  $G_{\text{н}}$  соответственно) подразумевается максимальное и минимальное значения расходов, при которых теплосчетчики обеспечивают свои метрологические характеристики при непрерывной работе;

2. В скобках указано значение наименьшего расхода, изменение которого должно обеспечивается только при указании на это в карте заказа теплосчетчика, согласованной с предприятием-изготовителем. При этом следует применять соответствующее поверочное оборудование.

2.9. Диапазон измерения расхода в канале 2 определяется типом расходомера входящим в состав теплосчетчика (расходомеры приведены в таблицах 2.5 с ДУ не более 300 мм). Типы расходомеров для комплектации теплосчетчиков класса В и С по ГОСТ Р 51649 должны соответствовать этим классам.

Таблица 2.5

Типы расходомеров	Номер в Госреестре	Типы расходомеров	Номер в Госреестре
РСМ-05	48755-11	УРСВ «ВЗЛЕТ МР»	28363-04
СВ	39202-08	UFM500	29975-09
МЕТЕР ВК	39016-08	ТЭМ211, ТЭМ212	24357-08
МЕТЕР ВТ	39017-08	УРЖ2К	19094-10
ВЭПС	14646-05	ВСХНд	26164-03
ULTRAFLOW	20308-04	ВСТН	26405-04
ЕТ	48241-11		

2.10. Теплосчетчик осуществляет измерение температуры теплоносителя по трем каналам. Типы термопреобразователей сопротивления и комплектов термопреобразователей сопротивления, применяемых в составе теплосчетчика приведены в таблице 2.6 Диапазон измерения температуры теплоносителя в трубопроводах от 0 до 150 °С.

Таблица 2.6

Наименование и условное обозначение	Номер по Госреестру СИ	Наименование и условное обозначение	Номер по Госреестру СИ
ТСП – Н	38959-08	ТСПТ	36766-09
КТСП-Н	38878-08	КТС-Б	43096-09
ТПТ-1	46155-10	ТС-Б-Р	43287-09

2.11. Сопротивление каждого провода четырёхпроводной линии связи между теплосчетчиком и ТС должно быть не более 100 Ом.

2.12. Имеется возможность создания программируемых каналов температуры. Программируемые каналы создаются пользователем

при помощи программы-конфигуратора до постановки теплосчетчика на коммерческий учет.

2.13. Диапазон измерения разности температур теплосчетчика от 2 до 150 °С. Диапазон измерения разности температур КТС указан в их эксплуатационной документации.

2.14. Теплосчетчик осуществляет измерение давления по двум каналам. Типы ДИД применяемых в составе теплосчетчика приведены в таблице 2.7. Диапазон измерения давления от 0 до 2,5 МПа. Границы диапазона измерения давления (заводская установка (0÷1,6) МПа) и диапазон измерения токового сигнала от ДИД (0÷5) мА, (0÷20) мА или (4÷20) мА устанавливается при помощи программы-конфигуратора до постановки теплосчетчика на коммерческий учет.

Таблица 2.7

Наименование и условное обозначение	Номер в Госреестре	Наименование и условное обозначение	Номер в Госреестре
ИД	26818-09	КОРУНД ДИ	14446-09
ПД-Р	40260-08	МИДА ДИ	17636-06
БД	38413-08	КРТ-9	24564-07

2.15. Сопrotивление нагрузки канала для подключения ДИД (без учета линий связи) – не более 100 Ом.

2.16. Допустимое значение тока в цепи – не более 40 мА.

2.17. В базовый комплект поставки ДИД не входят. Предусмотрена возможность программной установки значений избыточного давления в диапазоне (0÷25) МПа.

2.18. Предусмотрена установка договорных значений давления при помощи программы-конфигуратора, которые будут использоваться в случае обрыва или короткого замыкания в цепях датчиков давления (при использовании ДИД с диапазоном токов (4÷20) мА.

2.19. Для технологических нужд (проверка функционирования теплосчетчика, правильности счета и т.п.) имеется возможность установить программное значение для любого из каналов измерения расхода, температуры или давления. Установка программных значений производится программой-конфигуратором.

2.20. Теплосчетчик обеспечивает передачу текущих значений параметров системы теплоснабжения и данных архива по последовательному интерфейсу RS-232, гальванически развязанному RS-485 и беспроводному каналу связи ZigBee. Типовая скорость обмена 9600 бит/сек для RS-232 и RS-485.

2.21. Максимальная длина линии связи при передаче данных по интерфейсу RS-232 – 15 метров.

2.22. Максимальная длина линии связи при передаче данных по интерфейсу RS-485 без ретранслятора при использовании экранированной витой пары 0,35 мм<sup>2</sup> – 1200 метров.

2.23. Максимальное расстояние ТСМ-ИВП и ТСМ-И при подключении по технологии ZigBee до 100 метров при условии нахождения их в зоне прямой видимости и отсутствии помех.

2.24. Реализована возможность передачи текущих значений параметров системы теплоснабжения и данных архива через каналы сетей Internet, Ethernet, GSM, GPRS при наличии соответствующего оборудования.

2.25. Питание теплосчетчика осуществляется от сети переменного тока напряжением от 187 В до 242 В, частотой (50 ±1) Гц.

2.26. Потребляемая мощность ТСМ-ИВП не более 10 В·А. ТСМ-И не более 9 В·А.

2.27. Время установления рабочего режима не более 30 мин.

2.28. Масса теплосчетчика в зависимости от Ду приведена в таблице 2.8.

Таблица 2.8

Диаметр условного прохода, мм	Масса ППР, кг (не более)			
	ПРП	ПРПМ	ПРПН/Р	ПРПН
15	–	3	2	–
20	–	–	2,6	–
25	4,5	3	2,8	5,2
32	6,5	3	–	6,3
40	8	3	–	8,3
50	9	3	–	9,5
65	9	3	–	9,5
80	14	–	–	15,5
100	21,5	–	–	23,5
150	39	–	–	43

2.29. Габаритные и установочные размеры теплосчетчика приведены в ПРИЛОЖЕНИИ Б.

2.30. Теплосчетчик сохраняет информацию в энергонезависимой памяти при отключении питания в течение не менее 10 лет при соблюдении правил хранения и транспортирования.

2.31. Напряжение промышленных радиопомех, создаваемых измерительно-вычислительным модулем, не превышает значений, установленных в ГОСТ Р 51318.22 для оборудования класса Б.

2.32. Теплосчетчик соответствует степени защиты IP54 по ГОСТ 14254. Степень защиты входящих в комплект теплосчетчика измерительных преобразователей (расходомеры, ТС и ДИД) указана в их эксплуатационной документации.

2.33. По способу защиты человека от поражения электрическим током теплосчетчик соответствует классу II по ГОСТ Р 51350. Классы защиты расходомеров указаны в их эксплуатационной документации.



2.34. Теплосчетчик в транспортной таре выдерживает при перевозке в закрытом транспорте (железнодорожные вагоны, закрытые автомашины, трюмы судов):

воздействие температуры от минус 25 °С до плюс 50 °С;

воздействие относительной влажности (95±3) % при температуре окружающего воздуха до 35 °С;

вибрацию по группе N2 ГОСТ 12997;

удары со значением ударного ускорения (пикового) 98 м/сек<sup>2</sup> и длительностью ударного импульса 16 мс, число ударов 1000±10 для каждого направления.

2.35. Теплосчетчик устойчив к воздействию внешнего магнитного поля с напряженностью до 400 А/м.

2.36. Теплосчетчик устойчив к динамическим изменениям напряжения сети электропитания для степени жесткости 1 по ГОСТ Р 51317.4.11, критерий качества функционирования В по ГОСТ Р 51317.4.11.

2.37. Теплосчетчик устойчив к наносекундным импульсным помехам степени жесткости 3 по ГОСТ Р 51317.4.4, критерий качества функционирования В по ГОСТ Р 51317.4.4.

2.38. Теплосчетчик устойчив к микросекундным импульсным помехам большой энергии степени жесткости 2 по ГОСТ Р 51317.4.5, критерий качества функционирования В по ГОСТ Р 51317.4.5.

2.39. Теплосчетчик устойчив к радиочастотному электромагнитному полю степени жесткости 2 в полосе частот от 26 МГц до 1000 МГц по ГОСТ Р 51317.4.3, критерий качества функционирования В по ГОСТ Р 51317.4.5.

2.40. Теплосчетчик устойчив к воздушным электростатическим разрядам степени жесткости 3 по ГОСТ Р 51317.4.2. Критерий качества функционирования В по ГОСТ Р 51317.4.11.

2.41. Средняя наработка на отказ теплосчетчика не менее 50000 часов.

2.42. Средний срок службы теплосчетчика не менее 10 лет.

### **3. УСЛОВИЯ ЭКСПЛУАТАЦИИ**

Температура окружающей среды от +5 °С до +50 °С.

Относительная влажность воздуха – до 95 % при температуре до 30 °С.

Максимальное рабочее давление в трубопроводе 1,6 МПа (16,0 кгс/см<sup>2</sup>), по заказу - 2,5 МПа (25,0 кгс/см<sup>2</sup>).

Теплоноситель должен соответствовать СНиП 2.04.07-86. Если содержание примесей (ферромагнитных включений) превышает норму, то возможно выпадение осадка на футеровке ППР, что в некоторых случаях может привести к снижению точности измерений.

## 4. МЕТРОЛОГИЧЕСКИЕ ХАРАКТЕРИСТИКИ

4.1. Теплосчетчик соответствует классу В по ГОСТ Р 51649. По заказу потребителя теплосчетчик изготавливается соответствующим классу С, в этом случае расходомеры применяются соответствующего класса.

4.2. Пределы допускаемой относительной погрешности измерительного канала количества теплоты по ГОСТ Р 51649 не превышают значений, вычисленных по формулам, приведенным в таблице 4.1.

Таблица 4.1

Класс прибора	Формулы для вычисления пределов допускаемой относительной погрешности $\delta Q_{\max}$ , %
В	$\delta Q_{\max} = \pm(3+4 \Delta t_n / \Delta t + 0,02 \cdot G_v / G)$
С	$\delta Q_{\max} = \pm(2+4\Delta t_n / \Delta t + 0,01 \cdot G_v / G)$
Примечания: $\Delta t$ – значение разности температур между подающим и обратным трубопроводами, °С; $G$ – измеренное значение объемного расхода теплоносителя, м <sup>3</sup> /ч	

4.3. Пределы допускаемой относительной погрешности при изменении объемного и массового расхода, объема и массы теплоносителя по каждому каналу и при выводе информации в виде частотного (импульсного) сигнала (для канала 1) не превышают значений, вычисленных по формулам, приведенным в таблице 4.2.

Таблица 4.2

Класс прибора	Пределы допускаемой относительной погрешности канала с ППР (1 канал) $\delta G$ , %
В	$\pm(1,5+0,01 \cdot G_v / G)$
С	$\pm(0,8+0,004 \cdot G_v / G)$
Примечания: $G$ – измеренное значение объемного расхода теплоносителя, м <sup>3</sup> /ч; погрешность канала с расходомера (2 канал) определяется по паспорту на прибор	

4.4. Пределы допускаемой абсолютной погрешности канала измерения температуры  $\pm 0,05$  °С:

4.5. Пределы допускаемой абсолютной погрешности измерения разности температур  $\pm(0,03+0,001 \cdot \Delta t)$  °С

4.6. Пределы допускаемой приведенной погрешности ТСМ-ИВП при преобразовании сигналов от датчиков давления:  $\pm 0,1$  %. Пределы допускаемой приведенной погрешности датчиков избыточного давления определяются согласно документации изготовителя.

4.7. Пределы допускаемой относительной погрешности при измерении интервалов времени:  $\pm 0,01$  %.

4.8. Пределы допускаемой относительной погрешности при преобразовании измеренных значений в импульсный сигнал не превышают  $\pm 0,1$  %.

## 5. УСТРОЙСТВО И ПРИНЦИП РАБОТЫ ТЕПЛОСЧЕТЧИКА

5.1. В состав теплосчетчика входят:

- измерительно-вычислительный преобразователь (ТСМ-ИВП) совмещенный с первичным (индукционным) преобразователем расхода (ППР) – 1 шт,
- расходомер с частотным или импульсным выходом – до 1 шт;
- комплект термопреобразователей сопротивления (КТС) – 1кплл. и термопреобразователь сопротивления (ТС) – 1 шт;
- измерительные преобразователи давления (ДИД) – до 2 шт.;
- индикатор-регистратор ТСМ-И – до 1 шт.

5.2. Схематическое изображение теплосчетчика приведено на рис. 5.1. Штриховой линией отображены линии связи ТСМ-ИВП с ТС, ДИД и расходомером, наличие которых определяется исполнением теплосчетчика (конфигурация теплосчетчика указывается в карте заказа).



Рис. 5.1

Примечание: Возможно применение расходомеров, указанных в таблице 2.5

5.3. ТСМ-ИВП построен на базе специализированной микропроцессорной системы, обеспечивающей сбор информации по аналоговым и частотно-импульсным входам(F/N), её последующую обработку, накопление, хранение и передачу обработанной информации на устройство индикации, аналоговые и цифровые выходы.

5.4. Функционально ТСМ-ИВП состоит из блока аналоговой обработки сигнала, блока цифровой обработки сигнала и блока питания. На верхней плате блока обработки сигнала расположены клеммы для подключения расходомера, ТС, ДИД, частотно-импульсный выход F/N порты последовательных интерфейсов RS-232C, RS-485 и беспроводной связи ZigBee (по заказу).

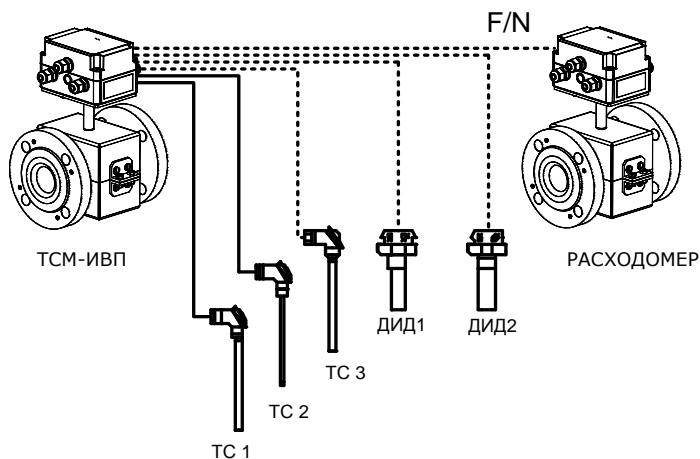
5.5. Принцип действия ППР основан на явлении электромагнитной индукции. При движении электропроводной жидкости в магнитном поле между электродами ППР возникает ЭДС электромагнитной индукции, пропорциональная скорости течения жидкости. ЭДС индукции поступает в блок аналоговой обработки сигнала ТСМ-ИВП, где она усиливается и преобразуется в цифровую форму.

ТСМ-ИВП осуществляет преобразование измеренного объемного расхода теплоносителя в выходной частотный или импульсный сигналы, пропорциональные расходу теплоносителя по каналу.

5.6. Измерение температуры теплоносителя осуществляется путём измерения падения напряжения на ТС при протекании через него тока, задаваемого источником тока блока аналоговой обработки сигнала. Измеренное напряжение преобразуется в цифровое значение передаваемое в блок цифровой обработки сигнала.

5.7. Измерение давления осуществляется путём непосредственного измерения силы тока, поступающего от ДИД. После преобразования измеренного сигнала в цифровое значение оно передаётся в блок цифровой обработки сигнала.

5.8. На основе измеренных значений и установочных параметров теплосчётчика в блоке цифровой обработки сигнала осуществляется вычисление тепловой энергии, тепловой мощности, объёмного, массового расходов и температуры теплоносителя, протекшего объёма и массы теплоносителя. Вычисленные значения выводятся на индикатор-регистратор ТСМ-И либо на экран ПК при помощи программы считывания. В блоке цифровой обработки сигнала также осуществляется формирование цифровых посылок последовательных интерфейсов RS-232C или RS-485, а также ZigBee.

5.9. Измерительный канал Q измерительно-вычислительного модуля представляет собой совокупность, состоящую из канала измерения расхода, каналов измерения температуры, каналов измерения сигналов от датчиков избыточного давления, обеспечивающую вычисление

количества теплоты и других физических величин по данным об измеренных параметрах теплоносителя.

5.10. Вычисление количества теплоты  $Q$  для каждого измерительного канала осуществляется по формуле:

$$Q = \int_{T_1}^{T_2} G \cdot \rho \cdot (h_1 - h_2) \cdot dT \quad (3.1)$$

где  $G$ -объемный расход теплоносителя в трубопроводе, на котором установлен первичный преобразователь, м<sup>3</sup>/ч;

$\rho$ -плотность теплоносителя в трубопроводе, на котором установлен первичный преобразователь, кг/м<sup>3</sup>;

$h_1$ -удельная энтальпия теплоносителя в подающем трубопроводе, МВт·ч/кг;

$h_2$ -удельная энтальпия теплоносителя в трубопроводе холодного водоснабжения (для систем ГВС) или удельная энтальпия теплоносителя обратном трубопроводе (для систем отопления), МВт·ч/кг;

$T_1, T_2$ -время начала и конца измерения соответственно, ч.

5.11. Вычисление удельной энтальпии ( $h$ ) и плотности ( $\rho$ ) теплоносителя производится по формулам, указанным в рекомендации МИ 2412-97.

## 6. УКАЗАНИЕ МЕР БЕЗОПАСНОСТИ

6.1. Источником опасности при монтаже и эксплуатации измерительно-вычислительного модуля являются:

- сетевое напряжение (до 242 В);
- давление жидкости в трубопроводах (до 2,5 МПа);
- температура жидкости и трубопровода (до 150 °С).

6.2. Безопасность эксплуатации теплосчетчика обеспечивается:

– изоляцией электрических цепей составных частей теплосчетчика;

- надёжным заземлением расходомера;
- прочностью корпуса ППР, расходомера и защитных гильз ТС;
- герметичностью соединения ППР, расходомера с трубопроводом;

6.3. При эксплуатации теплосчетчика необходимо соблюдать общие требования безопасности:

– запрещается эксплуатация ТСМ-ИВП, ТСМ-И, расходомера, ТС и ДИД со снятой крышкой;

– запрещается демонтировать ТСМ-ИВП, расходомер, ТС и ДИД до полного снятия давления в трубопроводе.

– перед проведением работ необходимо убедиться в том, что на трубопроводе отсутствует опасное для жизни напряжение.

6.4. При установке и монтаже теплосчетчика необходимо соблюдать требования ГОСТ 12.3.003, ГОСТ 12.3.032, ГОСТ 12.3.036, а также правил пожарной безопасности и техники безопасности.

6.5. При эксплуатации необходимо соблюдать «Правила устройства электроустановок», «Правила техники безопасности при эксплуатации электроустановок» и «Общие правила пожарной безопасности для промышленных предприятий».

6.6. При обнаружении внешних повреждений прибора или сетевой проводки следует отключить теплосчетчик от сети до выяснения причин неисправности специалистом по ремонту.

6.7. Запрещается установка и эксплуатация теплосчетчика в пожароопасных и взрывоопасных зонах всех классов.

6.8. Для тушения пожара, при возгорании теплосчетчика, разрешается использовать только углекислотные огнетушители типа ОУ-2, ОУ-5, ОУ-10 и др.

## 7. МОНТАЖ



7.1. Монтаж теплосчетчика должен производиться в строгом соответствии с требованиями к монтажу настоящего руководства и утвержденным проектом установки персоналом, ознакомленным с эксплуатационной документацией на измерительно-вычислительный модуль.

### 7.2. Общие требования

Место установки теплосчетчика должно соответствовать условиям, приведенным в разделе 3.

### 7.3. Требования к месту установки теплосчетчика

7.3.1. Теплосчетчик может быть установлен на вертикальных, горизонтальных и наклонных участках трубопровода при условии заполнения всего объема трубопровода ППР жидкостью.

7.3.2. Таким образом, не допускается установка теплосчетчика:

- на самом высоком месте системы;
- на вертикальной трубе со свободным выходом жидкости.

Примеры неправильной установки теплосчетчика приведены на рисунке 7.1.



Рис.7.1

7.4. В месте установки теплосчетчика в трубопроводе не должен скапливаться воздух. Наиболее подходящее место для монтажа – нижний или восходящий участок трубопровода (см. рис.7.2).

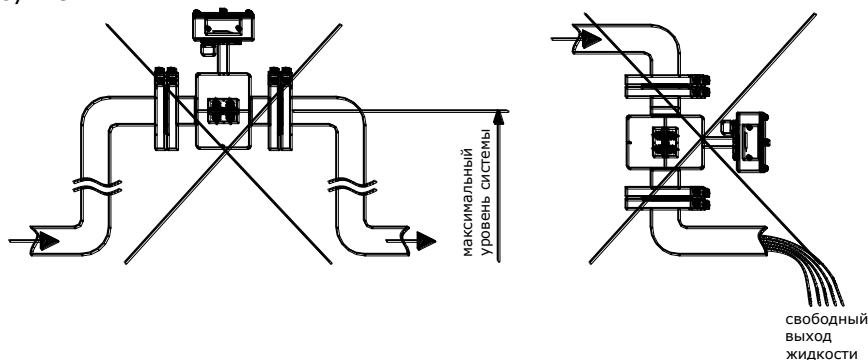

Рис.7.2

7.5. При возможном выпадении осадка, теплосчетчик должен устанавливаться вертикально, при этом направление потока должно быть снизу вверх (см. рис.7.3).

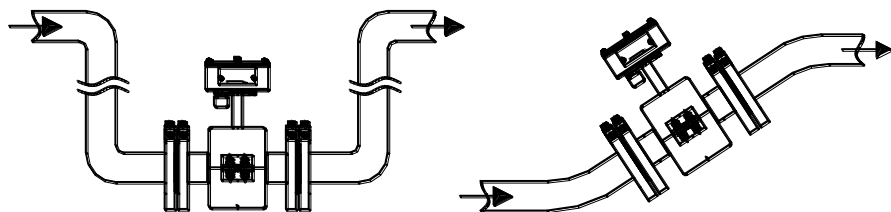

Рис.7.3

7.6. Выпадение токопроводящего осадка на футеровке трубопровода ППР может привести к снижению точности измерения объёмного расхода жидкости, поэтому не допускается использование теплосчетчика в гидравлических трактах с угольными фильтрами.

7.7. Теплосчетчик необходимо располагать в той части трубопровода, где пульсации и завихрения минимальные. При установке измерительно-вычислительного модуля необходимо обеспечить прямолинейные участки трубопровода длиной не менее  $3 \cdot D_{\text{ду}}$  до и  $2 \cdot D_{\text{ду}}$  после ППР (см. рис. 7.4).

7.8. Если возможен реверсивный режим работы системы, то при выборе длины прямолинейного участка необходимо учесть влияние гидравлических сопротивлений на участке после ППР.

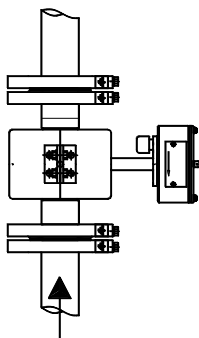

Рис. 7.4

7.9. Если диаметр ППР не совпадает с внутренним диаметром трубопровода, то необходимо использовать переходные конуса (конфузоры и диффузоры). Между переходными конусами и ППР также необходимо обеспечить прямолинейные участки трубопровода  $3D_{\text{ду}}$  до

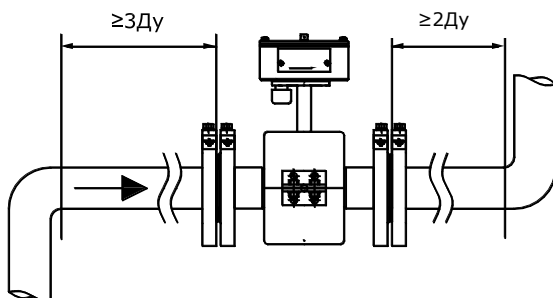

и 2Ду после ППР. На этих участках не должно быть никаких устройств или элементов, вызывающих завихрения потока жидкости. Во избежание существенной потери давления на участке «конфузор-ППР-диффузор» не рекомендуется уменьшать диаметр трубопровода более чем в два раза (уменьшение диаметра в два раза эквивалентно уменьшению площади сечения трубопровода в четыре раза).

7.10. Запрещается устанавливать теплосчетчик под запорной арматурой или другими устройствами, при неисправности которых может вытекать жидкость.

7.11. Запрещается удалять герметичные вводы теплосчетчика или уплотнительные кольца в них.

7.12. Монтаж измерительно-вычислительного модуля



Перед началом работ на трубопроводе следует убедиться, что в выбранном месте установки ППР снято давление жидкости.

Установка ППР должна производиться после завершения всех сварочных, строительных и прочих работ.

Запрещается использовать ППР в качестве монтажного приспособления при приварке ответных фланцев к трубопроводу.

Нарушение указанных ограничений может привести к выходу измерительно-вычислительного модуля из строя. Гарантийные обязательства предприятия-изготовителя при этом аннулируются.

Перед тем, как разрезать трубопровод в месте предполагаемой установки теплосчетчика, необходимо закрепить участки труб, которые могут отклониться от нормального положения после разрезания.

При проведении сварочных работ теплосчетчик должен быть защищен от попадания искр и окалины.

Если предусматривается использование конфузора и диффузора, то необходимо проверить соответствие установочных размеров конфузора и диффузора реальному диаметру подводящей трубы.

В выбранном месте установки ППР вырезать участок трубопровода с учётом габаритной длины ППР и технологических допусков на сварку.

К прямолинейным участкам трубопровода приварить фланцы в соответствии с ГОСТ 12820-80, при этом угол между осью трубопровода и плоскостью фланца должен быть  $90 \pm 1^\circ$ . Фланцы следует приваривать таким образом, чтобы после установки ППР ось электродов ППР лежала в горизонтальной плоскости (допустимое отклонение от линии горизонта  $\pm 10^\circ$ ). При монтаже ответных фланцев необходимо приварить болт заземления к верхней части монтируемого фланца (см. рис. 7.5).



Рис. 7.5

**ВНИМАНИЕ!!!** На датчики расхода, монтаж которых выполнен с нарушением требований ГОСТ 12820-80 (соединение труба-фланец), гарантийные обязательства не распространяются (см. Рис. 7.5а).

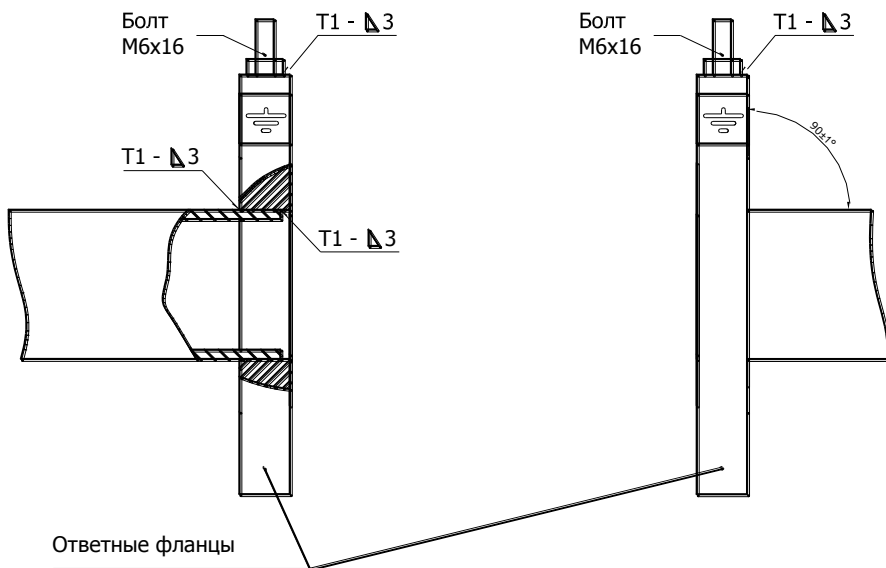

Рис.7.5а

Установить ППР между приваренными фланцами, зафиксировав его двумя болтами (шпильками), крепящими ППР к фланцам. ППР следует устанавливать таким образом, чтобы ППР находился над трубопроводом, а стрелка на корпусе ППР совпадала с направлением потока жидкости.

Точность показаний прибора при направлении потока, противоположном направлению стрелки на корпусе ППР, не гарантируется

(кроме случая, когда ТСМ-ИВП обеспечивает измерение реверсивного расхода).

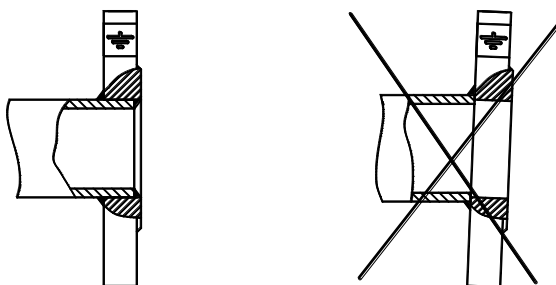
Уложить во фланцы паронитовые прокладки, поставляемые в комплекте с теплосчетчиком (см. рис. ПБ.4).

Допускается использование только паронитовых прокладок с размерами, соответствующими размерам прокладок, поставляемых с теплосчетчиком.

Установить оставшиеся болты (шпильки).

Отцентрировать внутреннее сечение ППР с внутренним сечением трубопровода.

Во избежание частичного перекрытия внутреннего сечения трубопровода необходимо обратить внимание на центровку паронитовых прокладок относительно трубопровода и ППР. Края прокладок не должны выступать в проточную часть трубопровода.

Затяжку болтов (шпилек), крепящих ППР к фланцам на трубопроводе, производить поочередно по диаметрально противоположным парам, при этом необходимо избегать применения чрезмерно больших усилий во избежание деформации отбортованной на фланец футеровки ППР.

Рекомендуемый момент силы при закручивании гаек в зависимости от исполнения ППР приведен в таблице 7.1.

Таблица 7.1

Диаметр условного прохода первичного преобразователя, мм	15	25	32	50	80	100	150
Момент силы закручивания гаек, Н·м	15	20	35	50	55	60	100
Внимание! После того как болты (шпильки), крепящие ППР к фланцам будут затянуты, установленный ППР запрещается поворачивать вокруг оси трубопровода.							

### 7.13. Демонтаж



ТСМ-ИВП должен производиться квалифицированными специалистами в строгом соответствии с данным паспортом.



Перед началом работ на трубопроводе следует убедиться, что в выбранном месте установки ППР снято давление жидкости.

Демонтаж ТСМ-ИВП следует осуществлять в следующем порядке:  
Отключить питание ТСМ-ИВП;

Перекрыть расход жидкости в месте установки ППР и убедиться в том, что на участке, где установлен ППР, отсутствует давление;

Отсоединить от ППР заземляющие шины;

Для демонтажа ППР ослабить гайки болтов (шпилек), крепящих ППР к фланцам на трубопроводе. Убедившись в отсутствии протечек теплоносителя на перекрытом участке, открутить гайки и извлечь болты (шпильки) придерживая при этом ППР. Затем аккуратно извлечь ППР, не повредив фторопластовую футеровку.

Внешний вид ТСМ-ИВП со снятой передней панелью представлен на рис 7.6



Рис. 7.6

## 8. ПОДГОТОВКА К РАБОТЕ

Проверить правильность монтажа электрических цепей в соответствии с электрической схемой подключения, приведенной в ПРИЛОЖЕНИИ В.

Выполнить конфигурирование, путем установки джамперов:

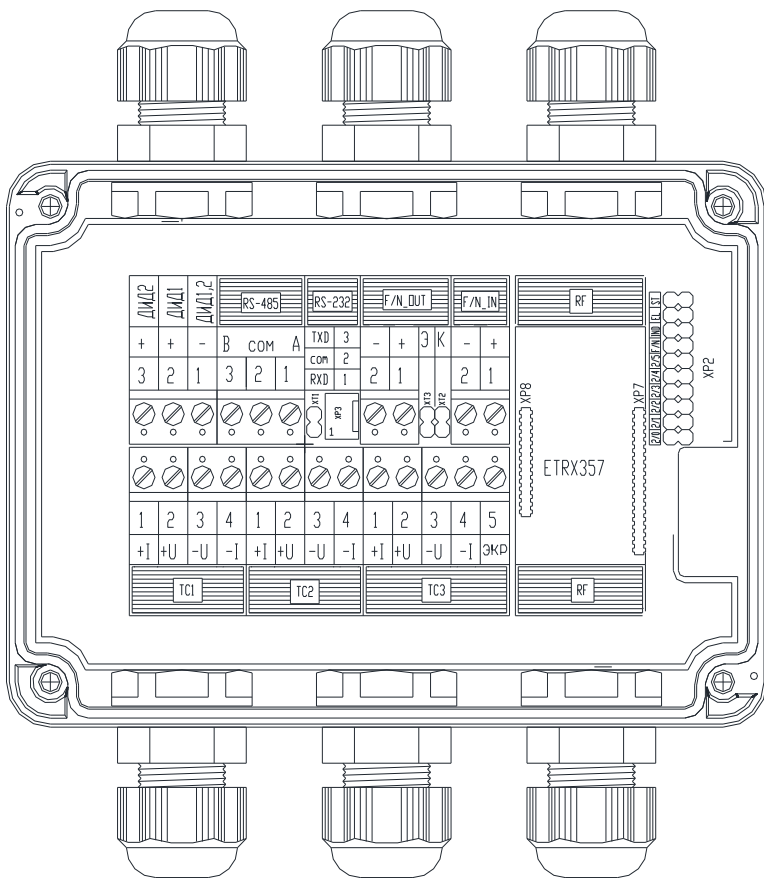
- настройка функции контроля пустой трубы осуществляется путём установки/снятия джампера на контакты EL(поле XP2):

- ON (джампер установлен) – контроль включен;
- OFF (джампер снят) – контроль выключен.

- настройка вида выходного сигнала осуществляется путём установки/снятия джампера F/N (поле XP2):

- ON (джампер установлен) – импульсный выходной сигнал;
- OFF (джампер снят) – частотный выходной сигнал.

- установка сетевого адреса осуществляется путём установки/снятия джамперов 2/0...2/5 (поле XP2). Сетевым адресом расходомера является шестибитное двоичное число. Младший разряд адреса устанавливается джампером 2/0, старший – джампером 2/5. «1» соответствует состоянию джампера ON, «0» соответствует состоянию джампера OFF.

- настройка выходного каскада аппаратно может быть выполнена по одной из 3 схем (см. рис. 8.1):



Рис 8.1

Конфигурация выходного каскада выбирается путём установки/снятия джамперов ХТ2, ХТ3 на плате коммутации (см. таблицу 8.1)

Таблица 8.1

ХТ2 (К)	ХТ3 (Е)	Состояние выходного каскада
ON	ON	Выходной сигнал - напряжение
OFF	OFF	Выходной сигнал типа «сухой контакт»
OFF	ON	Выходной сигнал типа «открытый коллектор»

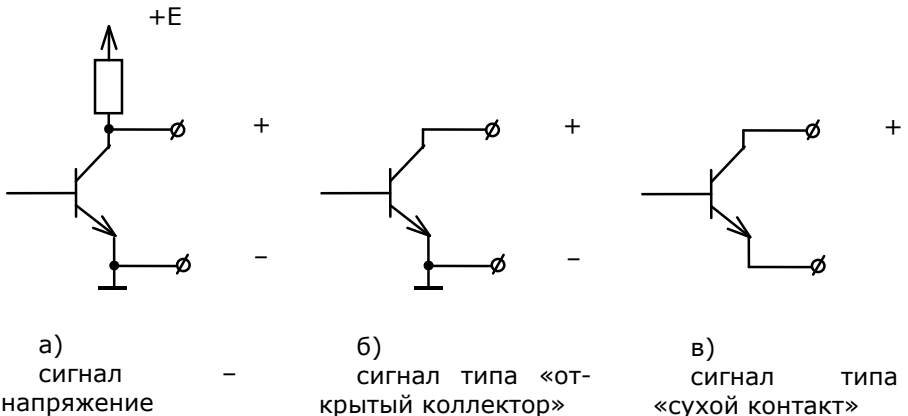
Примечание: при выпуске из производства устанавливается тип выходного сигнала – «сухой контакт»

С помощью джампера ХТ1 в линию RS-485 подключают терминальный резистор в случае если данный прибор является замыкающим, последним:

- ON (джампер установлен) – резистор подключен;
- OFF (джампер снят) – резистор отключен.

После выполнения настройки теплосчётчика плотно закрыть крышки клеммных коробок расходомера, ТС и ДИД.

Установить на место крышку ТСМ-ИВП и плотно завинтить болты крепления крышки к корпусу ТСМ-ИВП.

Подать расход теплоносителя под рабочим давлением и проверить герметичность соединения ППР, расходомера, защитных гильз термопреобразователей и ДИД с трубопроводом. Течь и просачивание не допускаются.

Включить питание ТСМ-ИВП. Убедиться, что после включения питания мигает зеленый светодиод.

Проверить отсутствие нештатных ситуаций и технических неисправностей.

## 9. ПОРЯДОК РАБОТЫ

К работе допускается измерительно-вычислительный модуль, не имеющий повреждений составных частей, нарушения пломб и подготовленный к работе в соответствии с разделом 7 настоящего руководства.

О состоянии теплосчётчика можно судить по состоянию трех светодиодов, расположенных на панели управления. Мигание зеленого светодиода примерно раз в секунду свидетельствует о нормальной работе теплосчётчика. Мигание красного светодиода сигнализирует о наличии НС, непрерывное свечение – о наличии ТН. Свечение желтого светодиода сигнализирует о передаче данных по интерфейсу RS-485.

Теплосчётчик имеет два режима работы:

«Рабочий» – в этом режиме производится измерение и вычисление значений параметров систем теплоснабжения;

«Поверка» – предназначен для проведения поверки теплосчётчика.

Описание режима «Рабочий»

При включении ТСМ-ИВП автоматически устанавливается в режим "Рабочий" и при отсутствии НС и (или) ТН начинает расчет и накопление суммарным итогом количества теплоты по всем системам.

Описание режима «Поверка»

Поверка ТСМ-ИВП производится при помощи индикатора ТСМ-И (см. эксплуатационную документацию на ТСМ – И) или при помощи компьютерной программы **TSMwin.exe** (см. раздел 11).

Описание интерфейсов теплосчётчика

Считывание хранимых во внутренней памяти измерительно-вычислительного модуля параметров системы теплоснабжения и статистических данных (архива) осуществляется по интерфейсу RS-232 или RS-485, а также ZigBee при помощи индикатора ТСМ – И. Для связи теплосчётчика с ПК используется интерфейс RS-232 или RS-485.

Для подключения ТСМ-ИВП к ПК следует использовать кабель, изображенный на рис. 9.1.

## Кабель RS-232C

Разъем DB 9-F  
(розетка)

Розетка HU-3  
(к теплосчетчику)



Рис. 9.1

**ВНИМАНИЕ!** Подключение (отключение) теплосчётчика к ПК должно производиться при выключенном теплосчётчике или ПК.

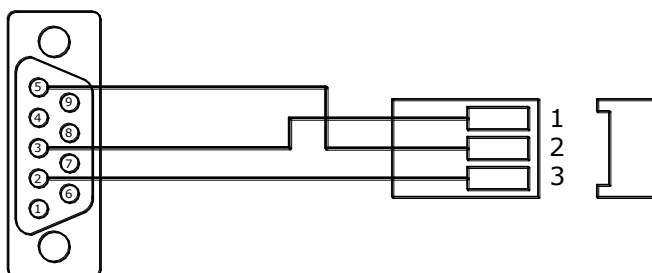

## 10. ЧТЕНИЕ ДАННЫХ С ПОМОЩЬЮ ПК

Для подключения теплосчётчика к ПК по интерфейсу RS-232 необходимо подключить розетку HU3 кабеля RS-232 (см. рис. 9.1) к разъему XP3 теплосчётчика (см. рис. 7.6), а разъем DB9 – к ответному разъему DB9 последовательного порта ПК.

Для просмотра данных с теплосчётчика используется программа **TSMWin.exe**<sup>1</sup>. После запуска программы необходимо настроить параметры подключения такие как номер последовательного порта, скорость последовательного порта, сетевой адрес прибора, выбрать интерфейс.

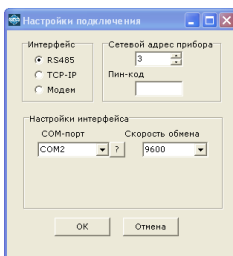

После выполнения команды «ПРОЧИТАТЬ ТЕКУЩИЕ» на экране ПК будут отображены текущие параметры теплосчётчика.

Q	43.4546	МВт*час	37.3642	Гкал	156.4364	ГДж														
W	0.2894	МВт	0.2488	Гкал/час	1.0419	ГДж/час														
V1	450.521	м3	M1 427.566	т	V2 427.344	м3	M2 426.374	т												
G1	3	м3/ч	2.8478	т/ч	G2 2.8454	м3/ч	2.84	т/ч												
t1	112.98	°C	p1 0.5	МПа	dt 87.24	°C														
t2	25.75	°C	p2 0.5	МПа	txv 25.41	°C	rxv 0	МПа												
<table border="0"> <tr> <td>Тнар., час</td> <td>Траб., час</td> <td>Ттех., час</td> <td>Тгmin, час</td> <td>Тгmax, час</td> <td>Тdt, час</td> </tr> <tr> <td>151.24</td> <td>150.18</td> <td>0.26</td> <td>0.8</td> <td>0</td> <td>0</td> </tr> </table>									Тнар., час	Траб., час	Ттех., час	Тгmin, час	Тгmax, час	Тdt, час	151.24	150.18	0.26	0.8	0	0
Тнар., час	Траб., час	Ттех., час	Тгmin, час	Тгmax, час	Тdt, час															
151.24	150.18	0.26	0.8	0	0															

<sup>1</sup> Дистрибутив программы размещен на сайте по адресу <http://tem-pribor.com>

Выбор единиц измерения энергии осуществляется через пункт меню КОМАНДЫ/НАСТРОЙКА ЕДИНИЦ ЭНЕРГИИ АРХИВА.

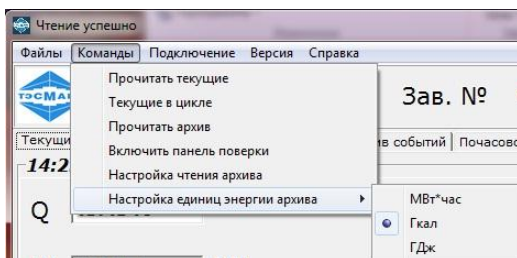

Чтение архива выполняется кнопкой «Архив» или из пункта меню КОМАНДЫ/ПРОЧИТАТЬ АРХИВ.

N	Время	Дата	Q	V1	V2	M1	M2	T1	T2	Tхв	P1	P2
8(8)	03.02.2016		0.2571	8.2046	3.9903	8.0836	3.9408	56.99	51.93	0	0.899	0.599
9(9)	04.02.2016		0.6957	23.3516	12.0887	23.007	11.9396	57.05	51.81	0	0.898	0.598
10(10)	05.02.2016		0.7002	23.1999	11.8296	22.8568	11.6829	57.07	51.92	0	0.898	0.598
11(11)	06.02.2016		0.7252	23.9471	12.1944	23.5935	12.0446	57.02	51.72	0	0.898	0.598
12(12)	07.02.2016		0.7548	24.2675	11.9802	23.9085	11.8326	57.06	51.76	0	0.898	0.598
13(13)	08.02.2016		0.6914	23.2826	12.064	22.9381	11.9132	57.08	52.1	0	0.898	0.598
14(14)	09.02.2016		0.7202	23.5292	11.8785	23.1808	11.7329	57.09	51.67	0	0.898	0.598
15(15)	10.02.2016		0.7272	23.605	11.7622	23.2551	11.6158	57.13	52.03	0	0.898	0.598
16(16)	11.02.2016		0.7241	23.6021	11.8151	23.2525	11.6683	57.09	51.98	0	0.898	0.598
17(17)	12.02.2016		0.7591	24.0167	11.6219	23.6604	11.4775	57.14	51.91	0	0.898	0.598
18(18)	13.02.2016		0.7444	24.1567	12.0421	23.7994	11.893	57.05	51.83	0	0.898	0.598
19(19)	14.02.2016		0.7863	24.4355	11.593	24.0927	11.4497	57.15	51.85	0	0.898	0.598
20(20)	15.02.2016		0.7105	23.4603	11.9475	23.112	11.7988	57.16	51.99	0	0.898	0.598
21(21)	16.02.2016		0.6957	23.2196	11.9695	22.8759	11.8214	57.08	51.84	0	0.898	0.598
22(22)	17.02.2016		0.7158	23.4554	11.8141	23.1083	11.6671	57.07	51.93	0	0.898	0.598
23(23)	18.02.2016		0.7171	23.5337	11.8388	23.1865	11.6918	56.99	51.92	0	0.898	0.598
24(24)	19.02.2016		0.7444	23.8564	11.7112	23.5034	11.566	57.07	51.87	0	0.898	0.598
25(25)	20.02.2016		0.6919	23.2889	12.0597	22.9454	11.9101	56.98	51.93	0	0.898	0.598
26(26)	21.02.2016		0.7609	24.209	11.7575	23.8507	11.6112	57.07	51.97	0	0.898	0.598
27(27)	22.02.2016		0.7609	24.149	11.6987	23.7915	11.5535	57.06	51.92	0	0.898	0.598
28(28)	23.02.2016		0.7437	24.0785	11.9124	23.7221	11.7635	57.07	52.13	0	0.898	0.598
29(29)	24.02.2016		0.7114	23.4469	11.945	23.1	11.7981	57.07	51.7	0	0.898	0.598
30(30)	07.12.2015		0.3374	11.7082	6.2942	11.535	6.2162	57	50.41	0	0.899	0.599
31(31)	24.02.2016		0.0042	0.1201	0.0506	0.1184	0.05	57.13	50.96	0	0.899	0.599
32(32)	25.02.2016		0.3485	11.3338	5.6465	11.1661	5.576	57.08	52.06	0	0.898	0.599
33(33)	24.02.2016		0.2451	8.5022	4.5685	8.3764	4.5117	57.08	51.88	0	0.899	0.599
34(34)	25.02.2016		0.0011	0.023	0.0048	0.0227	0.0047	57.11	51.3	0	0.899	0.599

Распечатка ведомости выполняется из пункта меню ФАЙЛЫ/ЭКСПОРТ В EXCEL.



## 11. ОПИСАНИЕ РЕЖИМА ПОВЕРКА

Для перехода в режим поверки в программе **TSMwin.exe** необходимо выполнить команду «КОМАНДЫ/ВКЛЮЧИТЬ ПАНЕЛЬ ПОВЕРКИ». В окне программы на экране ПК появится панель поверки.

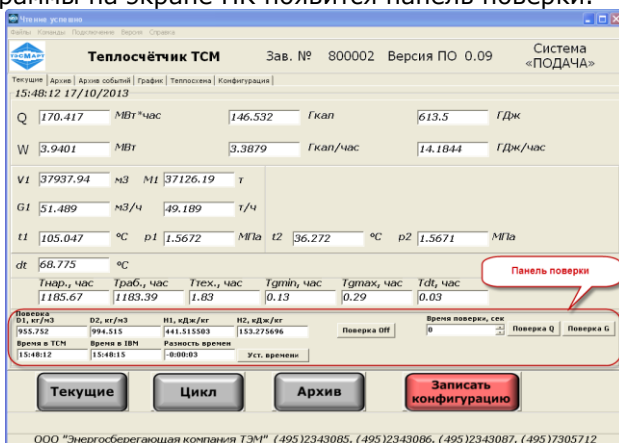

Включается панель поверки командой «КОМАНДЫ/ВЫКЛЮЧИТЬ ПАНЕЛЬ ПОВЕРКИ» или кнопкой программы на панели – ПОВЕРКА OFF.

Для выполнения поверки погрешности измерения интервалов времени выполняют чтение текущих значений теплосчётчика кнопкой «ТЕКУЩИЕ». Далее кнопкой «УСТ.ВРЕМЕНИ» выполняют синхронизацию времени компьютера и теплосчётчика. Через не менее чем 24 часа выполняют повторное чтение текущего и в соответствии с п. 9.6 методики поверки вычисляют погрешность.

Для выполнения поверки по расходу в окне ВРЕМЯ ПОВЕРКИ, СЕК устанавливают время поверки, например 30 сек.. Кнопкой «ПОВЕРКА G» запускается процедура поверки теплосчётчика. После этого кнопкой «ЦИКЛ» запускается циклическое чтение теплосчётчика и наблюдается окошко ВРЕМЯ ПОВЕРКИ, СЕК. Когда в нем время поверки станет равным 0 – процесс поверки завершен. После этого останавливают циклическое чтение, нажав кнопку «СТОП». Накопленный расход читается в окне V1, M1. Для вывода теплосчётчика из режима поверки необходимо его включить/выключить из сети.

Для выполнения поверки по теплу в окне ВРЕМЯ ПОВЕРКИ, СЕК устанавливают время поверки в соответствии с п.9.10 методики поверки, например 120 сек.. В соответствии с п.9.10 устанавливают в теплосчётчике программный расход. Кнопкой «ПОВЕРКА Q» запускается процедура поверки теплосчётчика. После этого кнопкой «ЦИКЛ» запускается циклическое чтение теплосчётчика и наблюдается окошко ВРЕМЯ ПОВЕРКИ, СЕК. Когда в нем время поверки станет равным 0 – процесс поверки завершен. После этого останавливают циклическое

ское чтение, нажав кнопку «СТОП». Измеренное значение энергии читается в окне Q. Повторный запуск поверки выполняется новым вводом времени поверки и повторным нажатием кнопки «ПОВЕРКА Q». Для вывода теплосчётчика из режима поверки необходимо его включить/выключить из сети.

## 12. КОНФИГУРИРОВАНИЕ ТЕПЛОСЧЁТЧИКА TSM

Для конфигурирования теплосчётчика используется программа `tsm_ivp_cfg.exe`.

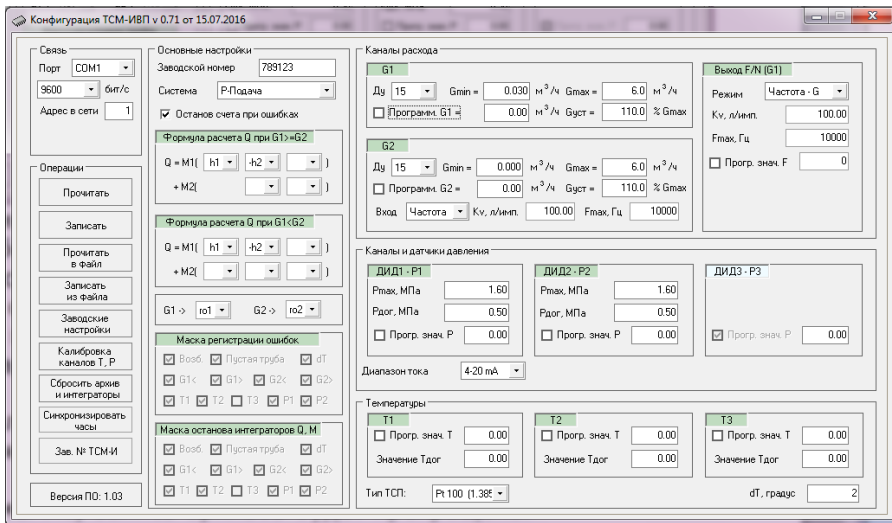

В программе надо установить номер **COM** порта, к которому подключен прибор, в данном примере **COM1**. Кроме того, необходимо задать скорость обмена **9600** и сетевой адрес «**1**».

Далее в основных настройках прибора выбирают тип системы, настраивают параметры каналов расхода, давления, температуры.

Кроме того, необходимо сконфигурировать частотный выход первого канала, установив  $K_v$ ,  $F_{max}$  и режим:

- Частота G – в частоту преобразуется объемный расход;
- Частота M – в частоту преобразуется массовый расход;
- Импульсы G – в импульсы преобразуется объемный расход.

Запись параметров выполняется кнопкой программы «Записать», при этом на разъеме XP2 платы вычислителя теплосчётчика должна быть установлена перемычка «Разрешение записи» на 4, 6 контактах.

После завершения настройки теплосчетчика перемычка «Разрешение записи» должна быть снята, в противном случае, при установленной перемычке, запись архивов будет прекращена.

### 13. МАРКИРОВКА И ПЛОМБИРОВАНИЕ

Маркировка составных частей теплосчётчика должна сохраняться в течение всего срока службы.

На боковой стенке ТСМ-ИВП закреплена табличка, на которой указан заводской номер теплосчетчика, заводской номер расходомера.

Теплосчетчик является прибором коммерческого учета, в связи с этим все его составные части должны быть опломбированы.

При выпуске с предприятия-изготовителя составные части теплосчетчика должны иметь пломбу ОТК и пломбу госповерителя.

После выполнения монтажных и пуско-наладочных работ, теплосчетчик может быть опломбирован представителями органов теплонадзора. При этом могут быть опломбированы следующие составные части теплосчетчика:

ППР

расходомер;

ТС на трубопроводе;

ДИД;

ТСМ-ИВП ( Перед опломбированием обязательно снять технологическую перемычку, см. Приложение В.1 ).

Рекомендуемые способы пломбирования приведены на рисунке 13.1.

**ВНИМАНИЕ!!!** В случае нарушения или несанкционированного снятия пломб предприятия-изготовителя потребителями, измерительно-вычислительный модуль не считается прибором коммерческого учета, а предприятие-изготовитель снимает с себя гарантийные обязательства.

### Примеры пломбирования ППР

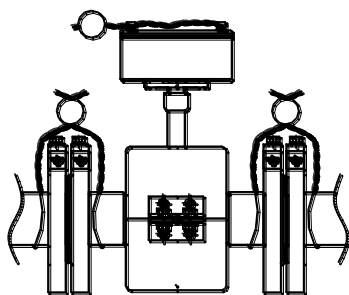

Пример пломбирования ТСМ-ИВП

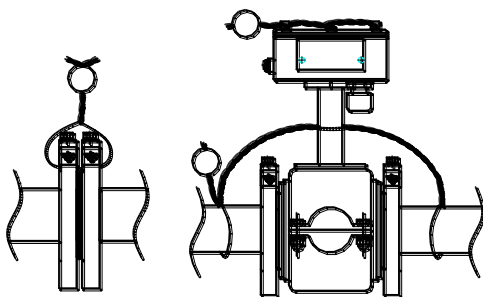

Пример пломбирования ТС на трубопроводе



Рис. 13.1

## 14. ТЕХНИЧЕСКОЕ ОБСЛУЖИВАНИЕ

Специального технического обслуживания в процессе эксплуатации теплосчетчик не требует.

Техническое обслуживание составных частей теплосчетчика производится в соответствии с их эксплуатационной документацией.

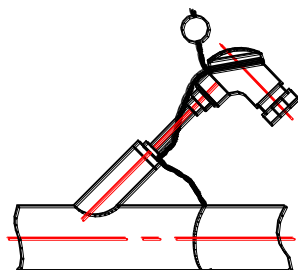
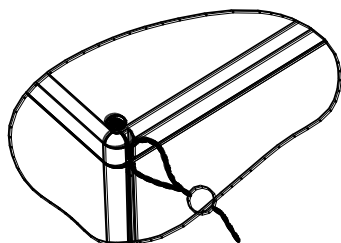
Рекомендуется проводить периодический визуальный осмотр с целью контроля работоспособности теплосчетчика, соблюдения условий эксплуатации, отсутствия механических повреждений составных частей прибора и наличия пломб.

При наличии в теплоносителе взвесей и возможности выпадения осадка, трубу ППР необходимо периодически промывать с целью его устранения.

Перед отправкой теплосчетчика на поверку или ремонт необходимо после демонтажа очистить внутренний канал ППР от отложений, образующихся в процессе эксплуатации. Снятие отложений необходимо проводить при помощи ветоши, смоченной в воде.

Запрещается применение острых и режущих предметов для очистки внутреннего канала ППР.

По мере необходимости рекомендуется очищать составные части теплосчетчика при помощи сухой или смоченной в воде ветоши.

Замена предохранителей ТСМ-ИВП измерительно-вычислительного модуля осуществляется в следующем порядке:

- отключить ТСМ-ИВП от сети питания;

- отвинтить винты на верхней крышке и снять ее (вид ТСМ-ИВП со снятой верхней крышкой приведен на Рис. 7.6;

- снять крышку предохранителя и извлечь его при помощи пинцета;

- установить новый предохранитель;

- установить крышку предохранителя;

- установить верхнюю крышку и закрутить винты.

Замена предохранителей расходомеров производится в соответствии с их эксплуатационной документацией.

## 15. УСЛОВИЯ ХРАНЕНИЯ И ТРАНСПОРТИРОВАНИЯ

Измерительно-вычислительный модуль следует хранить в отапливаемом и вентилируемом помещении при температуре от 5 до 40°C, относительной влажности до 95% при температуре 25°C.

Транспортирование теплосчетчика производится любым видом транспорта (авиационным – в отапливаемых герметизированных отсеках самолетов) с защитой от атмосферных осадков.

После транспортирования при отрицательных температурах вскрытие ящиков можно производить только после выдержки их в течении 24 часов в отапливаемом помещении.



При транспортировке теплосчетчики должны закрепляться во избежание падений и соударений.

## **16. ПОВЕРКА**

Теплосчетчик подлежит обязательной государственной поверке в следующих случаях:

первичная поверка – при выпуске из производства и после ремонта;

периодическая поверка – по истечению срока интервала между поверками;

Поверка теплосчетчика должна проводиться в органах государственной метрологической службы или лабораториях, аккредитованных органами Госстандарта.

При сдаче теплосчётчика в ремонт, поверку паспорт должен находиться с теплосчётчиком.

Поверка теплосчетчика проводится в соответствии с методикой поверки «Теплосчетчики ТСМ Методика поверки ЭС 99556332.005.000 МП».

Интервал между поверками теплосчетчика – 4 года.

## 17. ГАРАНТИИ ИЗГОТОВИТЕЛЯ

Предприятие-изготовитель гарантирует соответствие теплосчетчика ТУ при соблюдении потребителем условий транспортировки, монтажа, эксплуатации.

Гарантийный срок составляет 48 месяцев со дня продажи теплосчетчика, из которых:

в течение первых 26 месяцев производится бесплатный ремонт и бесплатная замена вышедших из строя комплектующих;

в течение следующих 22 месяцев производится бесплатный ремонт (стоимость комплектующих, необходимых для замены вышедших из строя, оплачивается клиентом).

Гарантии распространяются только на ТСМ-ИВП, у которого не нарушены пломбы предприятия-изготовителя.

ТСМ-ИВП, у которого во время гарантийного срока будет обнаружено несоответствие требованиям ТУ, ремонтируется предприятием-изготовителем или заменяется другим.

В том случае, если проведение гарантийных ремонтных работ влияет на метрологические характеристики, теплосчетчик возвращается потребителю со свидетельством о поверке.

По вопросам гарантийного обслуживания следует обращаться по адресу предприятия-изготовителя:

ООО "Энергосберегающая компания «ТЭМ»  
Российская Федерация  
111020, г.Москва, ул.Сторожевая, д.4, стр.3  
тел.: (095) 234-30-85, 234-30-86,  
234-30-87, 369-78-18, 369-67-11  
e-mail: ekotem@tem-pribor.com  
web: <http://www.tem-pribor.com>

## ПРИЛОЖЕНИЕ А

Карта заказа № \_\_\_\_\_  
теплосчетчика ТСМ, ТУ 4218-005-99556332-2012  
Заказчик: \_\_\_\_\_

\_\_\_\_\_ (наименование предприятия, адрес, телефон)  
Индикатор-регистратор ТСМ-И (да/нет) \_\_\_\_\_  
Опции индикатор-регистратора (вариант по умолчанию подчеркнут):  
Плата дополнительных интерфейсов (**да**/нет) \_\_\_\_\_  
Модуль ZigBee\* (да/**нет**) \_\_\_\_\_  
Кабель USB\* (**да**/нет) \_\_\_\_\_  
Ethernet кабель RJ45-RJ45\* (да/**нет**) \_\_\_\_\_ длина кабеля \_\_\_\_\_ метров  
Кабель RS-232C (**да**/нет) \_\_\_\_\_ длина кабеля \_\_\_\_\_ метров

Примечания:

\* - подключение возможно только при заказе платы дополнительных интерфейсов.

---

Количество теплосчётчиков ТСМ \_\_\_\_\_ шт.

Дата изготовления (согласуется с отделом продаж) \_\_\_\_\_

Вид поставки (самовывоз, ж/д, авиа, др.) \_\_\_\_\_

Пункт назначения (почтовый адрес) \_\_\_\_\_

Примечания

Должность и Ф.И.О. заказчика \_\_\_\_\_

Дата заказа: \_\_\_\_\_ Подпись: \_\_\_\_\_

## ПРОДОЛЖЕНИЕ ПРИЛОЖЕНИЯ А

Приложение 1

К карте заказа № \_\_\_\_\_ теплосчётчика ТСМ  
Измерительно-вычислительный преобразователь ТСМ-ИВП  
Заказчик:

\_\_\_\_\_ (наименование предприятия, адрес, телефон)

Схема учета \_\_\_\_\_

	Диу ППР, мм (подчеркнуть нужный)										Примечание
1 канал	15	20	25	32	40	50	60	80	100	150	

Класс точности модуля (В или С) \_\_\_\_\_

Диапазон измерения расхода (1:400 или 1:1000) \_\_\_\_\_

	Тип ИП*	Диу ИП *, мм	Гв *, м <sup>3</sup> /ч	Примечание
2 канал				

**Примечания:**

**если информация отсутствует**, то теплосчетчик измерительным (-ми) преобразователем (-ями) расхода для 2-го канала **не комплектуется**;

\* - выбирается из ряда, указанного в эксплуатационной документации теплосчетчика и измерительных преобразователей расхода;

Количество комплектов ТСП (1/2/3)\_\_\_\_, глубина погружения (**85**/120/...) \_\_\_\_\_

Количество одиночных ТСП (1/2/3)\_\_\_\_, глубина погружения (**85**/120/...) \_\_\_\_\_

Тип ТСП (Pt100 или Pt500) \_\_\_\_\_

Датчики избыточного давления(**нет** / есть) \_\_\_\_\_

Комплектация монтажными частями (**да**/нет) \_\_\_\_\_

Модуль ZigBee\* (да/**нет**) \_\_\_\_\_

Количество приборов \_\_\_\_\_ шт.

Дата изготовления (согласуется с отделом продаж) \_\_\_\_\_

Вид поставки (самовывоз, ж/д, авиа, др.) \_\_\_\_\_

Пункт назначения (почтовый адрес) \_\_\_\_\_

Примечания \_\_\_\_\_

Дата заказа: \_\_\_\_\_

Должность и Ф.И.О. заказчика \_\_\_\_\_

Подпись: \_\_\_\_\_

Ф.И.О. принявшего заказ \_\_\_\_\_

## ПРИЛОЖЕНИЕ Б

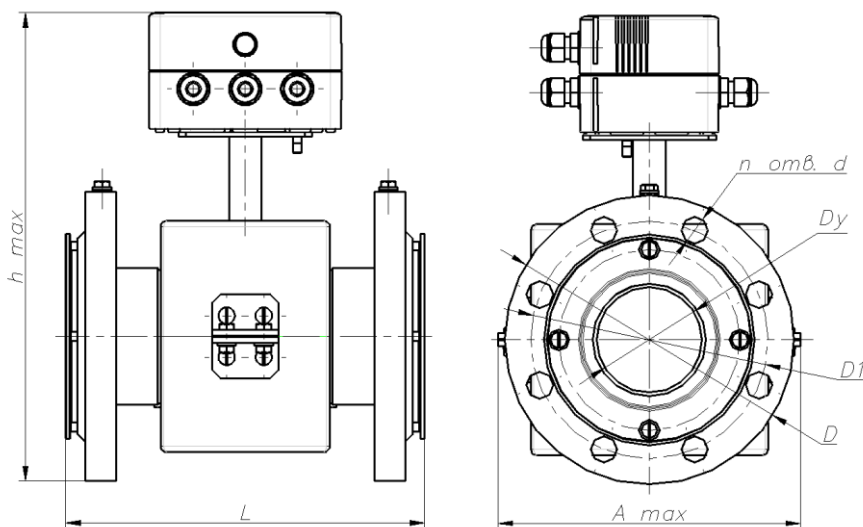

Условное обозначение	Размер, мм							
	Dy (Dy)	L	hmax	Amax	D	D1	d	n
ПРП-25	25	150(158) <sup>+2</sup> <sub>-3</sub>	255	115	115	85	14	4
ПРП-32	32	202(210) <sup>+3</sup> <sub>-3</sub>	280	180	135	100	18	4
ПРП-40	40	202(210) <sup>+4</sup> <sub>-2</sub>	290	180	150	115	18	4
ПРП-50	50	202(210) <sup>+4</sup> <sub>-2</sub>	290	180	160	125	18	4
ПРП-65	65	234(242) <sup>+5</sup> <sub>-2</sub>	285	200	180	145	18	4
ПРП-80	80	234(242) <sup>+5</sup> <sub>-2</sub>	305	220	195	160	18	8
ПРП-100	100	240(248) <sup>+5</sup> <sub>-2</sub>	335	232	230	190	22	8
ПРП-150	150	310(318) <sup>+4</sup> <sub>-4</sub>	425	296	300	250	26	8

Примечание - в скобках указан размер для исполнения с прижимными шайбами; прижимные шайбы предназначены для дополнительной защиты фторопластовой футеровки при монтаже и эксплуатации первичного преобразователя.

Рис. Б.1 Габаритные и установочные размеры измерительно-вычислительного преобразователя ТСМ-ИВП с ППР исполнением типа ПРП

## ПРИЛОЖЕНИЕ Б (ПРОДОЛЖЕНИЕ)

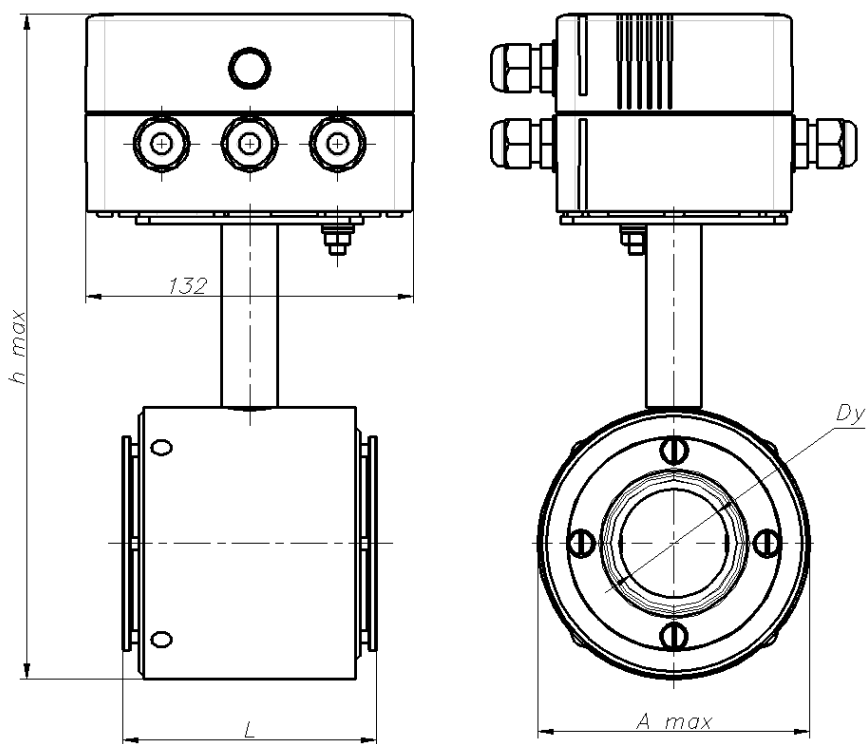

Условное обозначение	Размер, мм			
	Dy (Dy)	L	hmax	Amax
ПРПМ-15	15	100±2	269	108
ПРПМ-25	25	100±2	269	108
ПРПМ-32	32	102±2	269	108
ПРПМ-40	40	102±2	269	108
ПРПМ-50	50	102±2	269	108
ПРПМ-80	80	180±2	301	140

Рис. Б.2 Габаритные и установочные присоединительные размеры измерительно-вычислительного модуля ТСМ-ИВП с ППР исполнением типа ПРПМ

## ПРИЛОЖЕНИЕ Б (ПРОДОЛЖЕНИЕ)

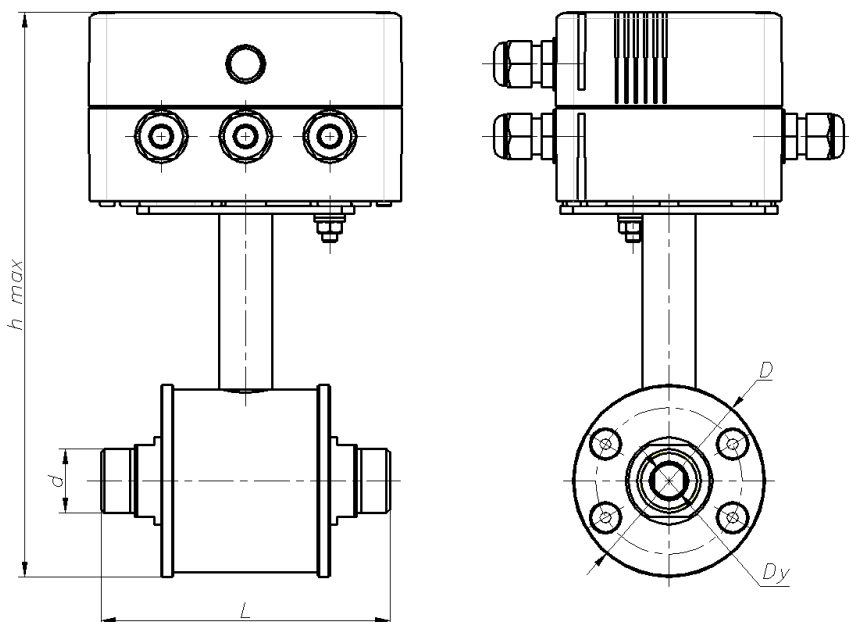

Условное обозначение	Размер, мм				
	Dy (Дy)	L	h max	D	d
ПРПН/Р-15	15	120 <sup>+3</sup> <sub>-3</sub>	236	80	G 3/4"
ПРПН/Р-20	20	130 <sup>+3</sup> <sub>-3</sub>	255	100	G 1"
ПРПН/Р-25	25	130 <sup>+3</sup> <sub>-3</sub>	255	100	G 1 1/4"

Рис. Б.3 Габаритные и установочные присоединительные размеры измерительно-вычислительного модуля ТСМ-ИВП с ППР исполнением типа ПРПН/Р

## ПРИЛОЖЕНИЕ Б (ПРОДОЛЖЕНИЕ)

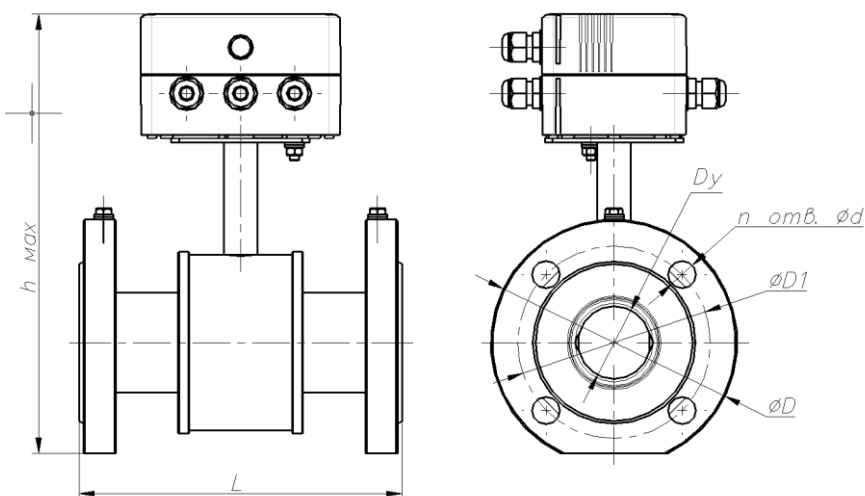

Условное обозначение	Размер, мм						
	Dy (Ду)	L	h max	D	D1	d	n
ПРПН-25	25	155 <sup>+3</sup> <sub>-3</sub>	259	115	85	14	4
ПРПН-32	32	210 <sup>+3</sup> <sub>-3</sub>	266	135	100	18	4
ПРПН-40	40	210 <sup>+3</sup> <sub>-3</sub>	278	145	110	18	4
ПРПН-50	50	210 <sup>+3</sup> <sub>-3</sub>	287	160	125	18	4
ПРПН-80	80	234(242) <sup>+5</sup> <sub>-4</sub>	305	220	195	160	18
ПРПН-100	100	240(248) <sup>+5</sup> <sub>-4</sub>	335	232	230	190	22
ПРПН-150	150	310(318) <sup>+5</sup> <sub>-4</sub>	425	296	300	250	26

Примечание - в скобках указан размер для исполнения с прижимными шайбами; прижимные шайбы предназначены для дополнительной защиты фторопластовой футеровки при монтаже и эксплуатации первичного преобразователя.

Рис. Б.4 Габаритные и установочные присоединительные размеры измерительно-вычислительного модуля ТСМ-ИВП с ППР исполнением типа ПРПН



## ПРИЛОЖЕНИЕ Б (ПРОДОЛЖЕНИЕ)

Паронитовые прокладки

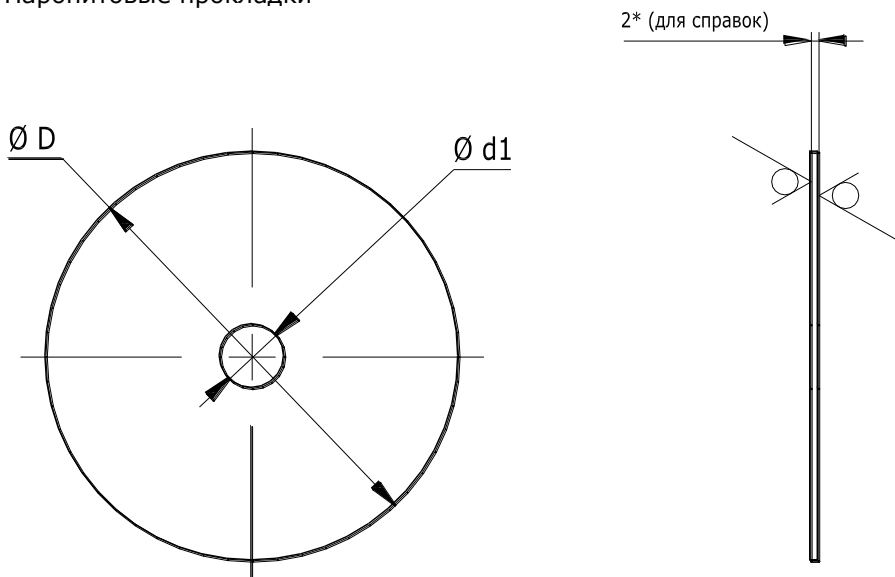

Тип ППР	Ду	d1, mm	D, mm
ПРП ПРПН	25	27	73
ПРП	32	36	84
ПРП	40	44	87
ПРП	50	54	109
ПРП	80	76	144
ПРП	100	100	170
ПРП	150	144	226
ПРПМ	15	17	109
ПРПМ	25	27	109
ПРПМ	32	36	109
ПРПМ	40	44	109
ПРПМ	50	54	109
ПРПМ	80	76	144

Рис. Б.5 Паронитовые прокладки

## ПРИЛОЖЕНИЕ В

### Схема электрических подключений теплосчётчика ТСМ



Рис. В.1

## ПРИЛОЖЕНИЕ Г

Порядок работы интеграторов измерительно-вычислительного модуля

Таблица Г.1

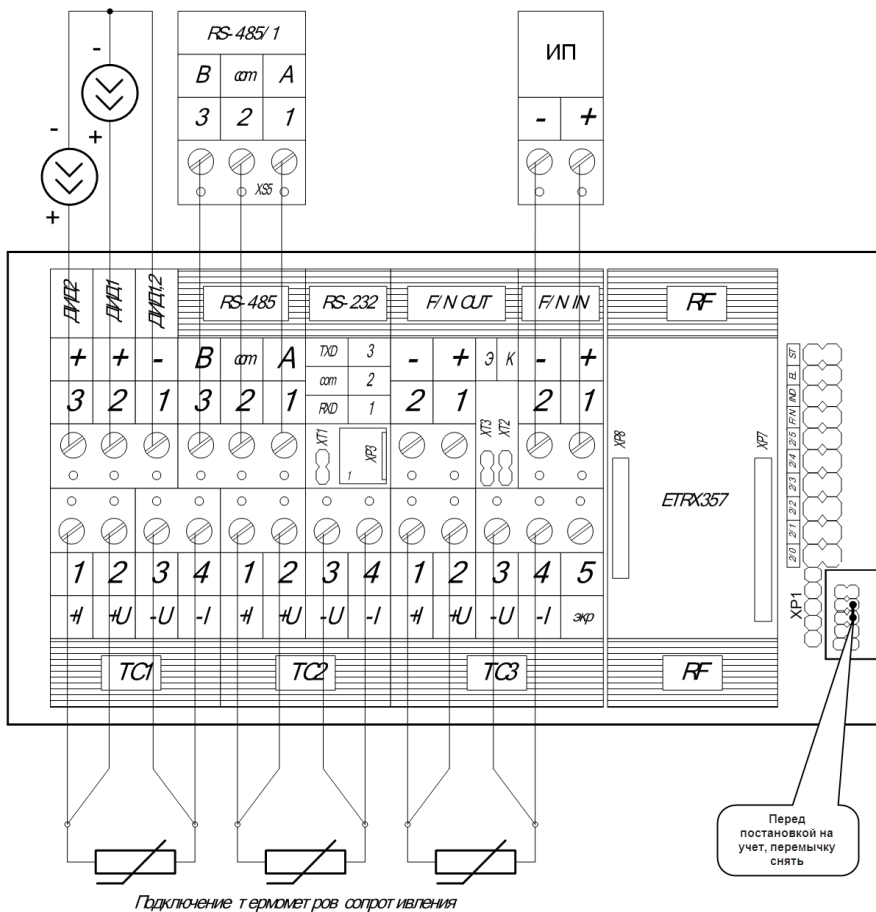
Останов счета при возникновении НС и (или) ТН	Возможные комбинации НС и ТН, возникающие в системе учета				Порядок работы интеграторов прибора						
	ТН	G↓	G↑	Δt↓	Q, M, V	Траб	Тнар	Ттн	TG↓	TG↑	TΔt↓
Да	нет	нет	нет	нет	+	+	+	-	-	-	-
	нет	нет	есть	нет	-	+	-	-	-	+	-
	нет	есть	есть	нет	-	+	-	-	+	-	-
	нет	есть	есть	есть	-	+	-	-	+	-	-
	нет	нет	нет	есть	-	+	-	-	-	-	+
	нет	есть	нет	есть	-	+	-	-	+	-	-
	нет	есть	нет	нет	-	+	-	-	+	-	-
	есть	нет	нет	нет	-	+	-	+	-	-	-
	есть	нет	есть	нет	-	+	-	+	-	-	-
	есть	есть	есть	есть	-	+	-	+	-	-	-
	есть	нет	нет	есть	-	+	-	+	-	-	-
	есть	есть	нет	есть	-	+	-	+	-	-	-
	есть	есть	нет	нет	-	+	-	+	-	-	-
	есть	нет	есть	есть	-	+	-	+	-	-	-

Останов счета при возникновении НС и (или) ТН	Возможные комбинации НС и ТН, возникающие в системе учета				Порядок работы интеграторов прибора						
	ТН	G↓	G↑	Δt↓	Q, M, V	Траб	Тнар	Ттн	TG↓	TG↑	TΔt↓
Нет	нет	нет	нет	нет	+	+	+	-	-	-	-
	нет	нет	есть	нет	+	+	+	-	-	-	-
	нет	есть	есть	нет	+	+	+	-	-	-	-
	нет	есть	есть	есть	+	+	+	-	-	-	-
	нет	нет	нет	есть	+	+	+	-	-	-	-
	нет	есть	нет	есть	+	+	+	-	-	-	-
	нет	есть	нет	нет	+	+	+	-	-	-	-
	нет	нет	есть	есть	+	+	+	-	-	-	-
	есть	нет	нет	нет	-	+	-	+	-	-	-
	есть	нет	есть	нет	-	+	-	+	-	-	-
	есть	есть	есть	нет	-	+	-	+	-	-	-
	есть	есть	есть	есть	-	+	-	+	-	-	-
	есть	нет	нет	есть	-	+	-	+	-	-	-
	есть	есть	нет	есть	-	+	-	+	-	-	-
	есть	есть	нет	нет	-	+	-	+	-	-	-
есть	нет	есть	есть	-	+	-	+	-	-	-	

Примечания:  
«+» – интегратор ведет счет с накоплением;  
«-» – интегратор остановлен;  
- при отключении питания интегратор Траб останавливается;  
- при включении/отключении питания в архиве данных фиксируется код 4 в часе, когда питание отключили и в часе, когда питание включили.

## ПРИЛОЖЕНИЕ Д



ФЕДЕРАЛЬНОЕ АГЕНТСТВО  
ПО ТЕХНИЧЕСКОМУ РЕГУЛИРОВАНИЮ И МЕТРОЛОГИИ

# СВИДЕТЕЛЬСТВО

об утверждении типа средств измерений

**RU.C.32.032.A № 50498**

**Срок действия до 22 апреля 2018 г.**

НАИМЕНОВАНИЕ ТИПА СРЕДСТВ ИЗМЕРЕНИЙ  
**Теплосчетчики ТСМ**

ИЗГОТОВИТЕЛЬ  
**Общество с ограниченной ответственностью "Энергосберегающая компания "ТЭМ", г. Москва**

РЕГИСТРАЦИОННЫЙ № **53288-13**

ДОКУМЕНТ НА ПОВЕРКУ  
**ЭС 99556332.005.000 МП**

ИНТЕРВАЛ МЕЖДУ ПОВЕРКАМИ **4 года**

Тип средств измерений утвержден приказом Федерального агентства по техническому регулированию и метрологии от **22 апреля 2013 г. № 421**

Описание типа средств измерений является обязательным приложением к настоящему свидетельству.

Заместитель Руководителя  
Федерального агентства

  
Ф.В.Булыгин

  
"29" апреля 2013 г.

Серия СИ

№ **009398**



[www.tem-pribor.com](http://www.tem-pribor.com)

Тел: (495) 234-30-85 (86,87), (495) 730-57-12

111020, Москва, ул. Сторожевая, д. 4, строение 3