



АРМ «Орион Про»

версия 1.20 сервисный пакет 3 обновление 7

Руководство по эксплуатации

1	О СИСТЕМЕ	12
1.1	АРМ «ОРИОН ПРО». КРАТКИЙ ОБЗОР.....	14
1.1.1	Сетевые модули (Основные) АРМ «Орион Про»	14
1.1.2	Утилиты АРМ «Орион Про»	16
1.1.3	Дополнительные программные модули	17
1.1.4	Утилиты для конфигурирования приборов.....	17
1.1.5	Схема построения системы на базе АРМ «Орион Про».....	17
1.1.6	Технические требования к ПК и ОС	18
1.2	АРМ «ОРИОН ПРО». НЕОБХОДИМАЯ ИНФОРМАЦИЯ	19
1.2.1	Термины и понятия	19
1.2.2	Принципы управления системой	19
1.2.3	Приборы системы. Протоколы «Орион» и «Орион Про». Схемы подключения.....	20
1.2.4	Структура системы на базе АРМ «Орион Про»	28
1.3	СЕРВЕРЫ С УСТАНОВЛЕННЫМ ПРОГРАММНЫМ ОБЕСПЕЧЕНИЕМ	34
2	ИНСТАЛЛЯТОР.....	35
2.1	Инсталляция АРМ «Орион Про» на новый компьютер	35
2.2	Инсталляция АРМ «Орион Про» на компьютер с более ранними версиями.....	42
2.2.1	Для версий 1.2х.....	42
2.2.2	При использовании версии 1.1х и ранее	43
2.3	Электронные ключи защиты.....	43
3	ЦЕНТРАЛЬНЫЙ СЕРВЕР ОРИОН ПРО	45
3.1	Запуск программного модуля «Центральный Сервер Орион Про»	45
3.2	Пользовательский интерфейс «Центрального Сервера Орион Про».....	46
3.2.1	Область выбора страниц ЦСО	47
3.2.2	Область отображения страниц ЦСО	47
3.2.3	Область управляющих кнопок	52
3.3	Дополнительная информация о лицензии	53
4	УПРАВЛЕНИЕ СЕРВЕРОМ ОРИОН ПРО	54
4.1	Подключение к Центральному Серверу Орион Про	54
4.2	Пароль установщика.....	56
4.3	Пользовательский интерфейс. Основное окно программы	56
4.3.1	Параметры Базы данных	57
4.3.2	Текущие подключения	60
4.3.3	История подключений	61
4.3.4	Лицензия	61
4.3.5	SQL Explorer	62
4.4	Создание и удаление базы данных	63
4.4.1	Создание новой базы данных	63
4.4.2	Удаление Базы данных	67
4.5	Удаление данных из базы данных (журналов событий, тревог и статистики).....	69
4.5.1	Удаление данных из журналов базы данных	69
4.5.2	Настройка очистки журналов по расписанию	71

4.6	УДАЛЕНИЕ АРХИВА СОТРУДНИКОВ ПО РАСПИСАНИЮ.....	75
4.7	СОЗДАНИЕ РЕЗЕРВНЫХ КОПИЙ БАЗЫ ДАННЫХ.....	77
4.7.1	<i>Резервное копирование Базы данных.....</i>	78
4.7.2	<i>Настройка резервного копирования базы данных по расписанию</i>	81
4.7.3	<i>Восстановление Базы данных из резервной копии</i>	86
4.8	РЕЗЕРВИРОВАНИЕ ДАННЫХ (РЕПЛИКАЦИЯ).....	90
4.8.1	<i>Настройка оперативной Базы данных.....</i>	92
4.9	РЕИНДЕКСАЦИЯ БАЗЫ ДАННЫХ.....	100
4.9.1	<i>Реиндексация Базы данных.....</i>	100
4.9.2	<i>Настройка реиндексации базы данных по расписанию</i>	103
4.10	МОДЕРНИЗАЦИЯ БАЗЫ ДАННЫХ ИЗ ВЕРСИИ 1.20.....	106
4.11	РЕГИСТРАЦИЯ БАЗЫ ДАННЫХ. УДАЛЕНИЕ БАЗЫ ДАННЫХ ИЗ СПИСКА ЗАРЕГИСТРИРОВАННЫХ.....	108
4.11.1	<i>Регистрация Базы данных в MS SQL Server.....</i>	108
4.11.2	<i>Удаление БД из списка зарегистрированных в MS SQL Server баз данных.....</i>	113
4.12	МОДЕРНИЗАЦИЯ И СЛИЯНИЕ БАЗ ДАННЫХ	115
4.13	ПАРАМЕТРЫ БАЗЫ ДАННЫХ, НЕ ПЕРЕНОСИМЫЕ ПРИ МОДЕРНИЗАЦИИ БД.....	122
5	ОБОЛОЧКА СИСТЕМЫ АРМ «ОРИОН ПРО».....	123
5.1	ИНТЕРФЕЙС	123
5.1.1	<i>Окно «Основные настройки и параметры»</i>	125
5.2	ФУНКЦИОНИРОВАНИЕ.....	126
5.2.1	<i>Запуск.....</i>	126
5.2.2	<i>Загрузка событий.....</i>	128
5.2.3	<i>Функционирование с использованием локального кэша.....</i>	128
5.2.4	<i>Функционирование в системе с резервированием</i>	129
6	МОДУЛЬ «АДМИНИСТРАТОР БАЗЫ ДАННЫХ»	132
6.1	ИНТЕРФЕЙС «АДМИНИСТРАТОРА БАЗЫ ДАННЫХ».....	135
6.1.1	<i>Меню программы</i>	135
6.1.2	<i>Кнопки переключения страниц (панель управления).....</i>	138
6.1.3	<i>Кнопки действий</i>	140
6.1.4	<i>Инспектор объекта.....</i>	140
6.1.5	<i>Лог событий</i>	141
6.2	СТРАНИЦА «АДРЕСА ПРИБОРОВ».....	143
6.2.1	<i>Объект «Система».....</i>	143
6.2.2	<i>Объект «Рабочее место (Компьютер)»</i>	144
6.2.3	<i>Объект «Видеоподсистема»</i>	156
6.2.4	<i>Объект «СОМ-порт»</i>	156
6.2.5	<i>Объект «Ethernet-карта»</i>	158
6.2.6	<i>Список устройств. Протоколы работы «Орион» и «Орион Про»</i>	159
6.2.7	<i>Список подключённых биометрических контроллеров</i>	181
6.2.8	<i>Список подключённых УОП'ов</i>	183
6.2.9	<i>Список подключённых ключниц по СОМ-порту</i>	187
6.2.10	<i>Подключение устройств по принтерному протоколу</i>	187

6.2.11	Список GSM-модемов	187
6.2.12	События объектов	187
6.3	СТРАНИЦА «СТРУКТУРА СИСТЕМЫ»	188
6.3.1	Создание разделов и групп разделов.....	193
6.3.2	Настройка централизованного управления релейными выходами	195
6.3.3	Настройка трансляции событий и состояний логических объектов системы.....	199
6.3.4	Привязка элементов управления к считывателям системы	200
6.3.5	Привязка сценариев управления к событиям системы.....	202
6.3.6	Переименование событий системы.....	205
6.3.7	Настройка отображения фотографии хозоргана в Мониторах системы	207
6.3.8	Привязка камер к зонам приборов.....	208
6.3.9	Привязка разделов к пеналам	209
6.4	СТРАНИЦА «ДОСТУП».....	210
6.4.1	Создание зон доступа.....	215
6.4.2	Создание точки доступа.....	216
6.5	СТРАНИЦА «ПЛАНЫ ПОМЕЩЕНИЙ»	225
6.5.1	Принципы размещения объектов на планах	225
6.5.2	Область рисования	227
6.5.3	Режимы и методы работы с графической частью плана.....	227
6.5.4	Контекстное меню области рисования	231
6.5.5	Редактор пиктограмм.....	234
6.5.6	Рисование элементов на планах помещений	235
6.5.7	Область дерева объектов	237
6.5.8	Объект «План помещения»	240
6.5.9	Объект «Устройство».....	243
6.5.10	Объект «Раздел».....	244
6.5.11	Объект «Индикатор»	247
6.5.12	Объект «Группа разделов»	252
6.5.13	Объект «Ссылка»	253
6.5.14	Объекты «Входы» и «Выходы»	254
6.5.15	Объект «Камера».....	255
6.5.16	Объект «Считыватель»	256
6.5.17	Объект «Точка доступа»	257
6.5.18	Фильтр отображения объектов на плане	257
6.5.19	Вспомогательные панели	258
6.6	СТРАНИЦА «СЦЕНАРИИ УПРАВЛЕНИЯ»	258
6.6.1	Сценарии АРМ «Орион Про» (скрипты)	259
6.6.2	Создание сценариев управления на основе шаблонов	260
6.6.3	Создание сценариев при помощи специального встроенного языка сценариев	263
6.6.4	Примеры задач, решаемых при помощи сценариев управления.....	264
6.6.5	Сценарии для ПКУ «С2000М».....	267
6.7	СТРАНИЦА «ДЕРЕВО УПРАВЛЕНИЯ»	278

6.8	СТРАНИЦА «РАСПИСАНИЕ».....	281
6.9	СТРАНИЦА «ОКНА ВРЕМЕНИ».....	283
6.9.1	Окно времени для охранно-пожарной системы (ОПС).....	286
6.9.2	Окно времени для системы контроля доступа (СКД).....	295
6.9.3	Окно времени для учёта рабочего времени (УРВ).....	297
6.9.4	Окно времени для запуска сценариев.....	299
6.10	СТРАНИЦА «УРОВНИ ДОСТУПА».....	300
6.10.1	Создание уровней доступа для управления объектами ОПС.....	303
6.10.2	Создание уровней доступа для СКД.....	308
6.10.3	Комбинированные уровни доступа.....	320
6.10.4	Создание графиков работы.....	323
6.10.5	Создание уровней доступа для операторов Мониторов системы.....	325
6.10.6	Создание программных полномочий.....	328
6.11	СТРАНИЦА «ПЕРСОНАЛ».....	329
6.11.1	Объект «Сотрудник»/»Посетитель»/»Шаблон посетителя».....	331
6.11.2	Карточка сотрудника. Печать пропуска.....	351
6.11.3	Экспорт сотрудников и идентификаторов в CSV-файл.....	354
6.11.4	Группы эвакуации.....	355
6.12	СТРАНИЦА «ПАРОЛИ».....	360
6.12.1	Общие сведения.....	360
6.12.2	Создание паролей для программ.....	364
6.12.3	Создание PIN-кодов.....	367
6.12.4	Создание кодов «PIN-код2».....	369
6.12.5	Создание идентификаторов.....	372
6.12.6	Синхронизация идентификаторов с контроллерами доступа.....	387
6.12.7	Создание кода «Удалённое управление».....	406
6.13	СТРАНИЦА «АВТОМОБИЛИ».....	407
6.14	СТРАНИЦА «ПРОФИЛИ ОТОБРАЖЕНИЯ».....	409
6.15	СИНХРОНИЗАЦИЯ БАЗ ДАННЫХ АРМ «Орион ПРО» и пультов «С2000» / «С2000М».....	409
6.15.1	Импорт конфигурации из пульта «С2000» / «С2000М».....	409
6.15.2	Экспорт Базы данных в пульт «С2000» / «С2000М».....	413
6.16	НАСТРОЙКИ.....	416
6.16.1	Настройки АБД.....	416
6.16.2	Настройка пользовательских событий.....	421
6.16.3	Настройка групп событий.....	423
6.16.4	Настройка сетевых портов.....	425
6.16.5	Настройка пользовательских полей.....	427
6.17	ПРИЛОЖЕНИЯ.....	427
6.17.1	Программы централизованного управления релейными выходами.....	427
6.17.2	Сценарии централизованного управления релейными выходами.....	433
6.17.3	Стандартные шаги сценариев.....	439
7	ЯДРО ОПРОСА.....	452

7.1	СТРАНИЦА «НАСТРОЙКИ»	452
7.1.1	Объект «Мой компьютер».....	453
7.1.2	Объект «Последовательные порты»	453
7.1.3	Объект «СОМ-порт».....	454
7.1.4	Объект «Преобразователь интерфейса».....	454
7.1.5	Списки приборов	456
7.1.6	Объект «Ethernet».....	457
7.1.7	Списки приборов	457
7.2	СТРАНИЦА «МОНИТОР»	463
7.3	СТРАНИЦА «RS МОНИТОР».....	463
7.4	СТРАНИЦА «СЦЕНАРИИ»	464
7.5	СТРАНИЦА «СЕТЕВЫЕ ОБМЕМЫ».....	464
7.6	СТРАНИЦА «ПОЧТА».....	464
7.7	ОКНО «ИЗМЕНЕНИЕ БАЗЫ»	464
7.8	ОКНО «О ПРОГРАММЕ»	465
7.9	БИОМЕТРИЧЕСКИЕ КОНТРОЛЛЕРЫ.....	466
7.9.1	Отображение информации о биометрических контроллерах.....	466
7.9.2	Принудительная установка ID прибора.....	467
8	МОНИТОР ОРИОН ПРО	468
8.1	ЗАПУСК МОНИТОРА.....	468
8.1.1	Ввод пароля. Права оператора	468
8.1.2	Опрос состояния объектов системы. Цвета отображения объектов. Мультисостояние объекта	470
8.1.3	Определение местонахождения сотрудников	471
8.1.4	Вычитывание прошедших событий	471
8.1.5	Автоматизированное управление системой	472
8.2	ИНТЕРФЕЙС ПРОГРАММЫ	473
8.2.1	Панель с кнопками переключения страниц, кнопками действий и часами	473
8.2.2	Подключённые приборы	474
8.2.3	Выключение звука.....	476
8.2.4	Отчёт за смену.....	477
8.2.5	Просмотр журнала событий	477
8.2.6	Включение хранителя экрана	477
8.2.7	Смена дежурства	478
8.2.8	Выход из программы	478
8.2.9	Область отображения функциональных вкладок программы.	479
8.2.10	Параметры программы	481
8.2.11	Окно «О программе»	482
8.3	СТРАНИЦА «УПРАВЛЕНИЕ»	482
8.3.1	Интерфейс страницы «Управление»	483
8.3.2	Журнал событий	483
8.3.3	Функциональные вкладки	491
8.3.4	Планы помещений	521

8.4	СТРАНИЦА «ОБРАБОТКА ТРЕВОГ»	543
8.4.1	Интерфейс страницы «Обработка тревог»	544
8.4.2	Панель «Обработка тревог»	545
8.4.3	Страница «Текущие тревоги»	546
8.4.4	Страница «Обработанные тревоги»	553
8.4.5	Страница «Архивные тревоги»	558
8.5	ОРИОН-ВИДЕО.....	558
8.6	МОДУЛЬ РЕЧЕВОГО ОПОВЕЩЕНИЯ	558
8.6.1	Первый запуск Модуля речевого оповещения	558
8.6.2	Настройка модуля речевого оповещения	559
8.6.3	Управление и лог.....	563
8.7	ПРИЛОЖЕНИЯ	563
8.7.1	Настройка пользовательских фильтров по событиям	563
8.7.2	События системы.....	565
8.7.3	Цветовая кодировка состояний объектов системы	573
8.7.4	Приоритеты состояний зон (разделов, групп разделов)	579
8.7.5	Команды для шлейфов сигнализации	585
8.7.6	Список поддерживаемых периметровых извещателей.....	586
8.7.7	События биометрических контроллеров	586
9	УЧЁТ РАБОЧЕГО ВРЕМЕНИ	587
9.1	КАК НАЧАТЬ РАБОТУ С ПРОГРАММОЙ	587
9.1.1	Соединение с сервером	587
9.1.2	Авторизация пользователей	587
9.1.3	Протокол работы.....	588
9.2	ОБЩИЕ ОПРЕДЕЛЕНИЯ	588
9.3	ДИАЛОГ «ПАРАМЕТРЫ».....	590
9.3.1	Вкладка «Соединение»	591
6.17.4	Вкладка «Расширенные».....	591
9.3.2	Вкладка «Интерфейс»	597
9.3.3	Вкладка «Автогенерация»	598
9.4	ГЕНЕРАЦИЯ ОТЧЁТА	600
9.4.1	Вкладка «Отчёт».....	600
9.4.2	Вкладка «Сотрудники»	613
9.5	ЭКСПОРТ ОТЧЁТОВ	622
9.5.1	Экспорт отчёта в Microsoft Excel	622
9.5.2	Экспорт отчёта в текстовый файл	623
9.5.3	Экспорт отчёта в файл с разделителями	624
9.5.4	Экспорт отчёта в XML	624
9.5.5	Экспорт отчёта в HTML	625
9.5.6	Диалог настройки выгрузки отчёта.....	626
9.6	РАБОТА С ОКНАМИ ПРОГРАММЫ	627
9.7	АВТОГЕНЕРАЦИЯ ОТЧЁТОВ.....	628

10	НАХОДЯЩИЕСЯ НА ОБЪЕКТЕ	634
10.1	ЗАПУСК СЕТЕВОГО КЛИЕНТА «НАХОДЯЩИЕСЯ НА ОБЪЕКТЕ».....	634
10.2	ИНТЕРФЕЙС И ФУНКЦИОНАЛ СЕТЕВОГО КЛИЕНТА «НАХОДЯЩИЕСЯ НА ОБЪЕКТЕ».....	634
10.3	ОТЧЁТ «ОСТАВШИЕСЯ НА РАБОТЕ»	635
11	ГЕНЕРАТОР ОТЧЁТОВ	638
11.1	ИНТЕРФЕЙС ГЕНЕРАТОРА ОТЧЁТОВ	638
11.1.1	<i>Меню Генератора отчётов</i>	639
11.1.2	<i>Панель формирования отчётов</i>	645
11.1.3	<i>Панель действий над сгенерированным отчётом</i>	646
11.1.4	<i>Список отчётов</i>	656
11.1.5	<i>Область отображения сгенерированного отчёта</i>	658
11.2	ТИПЫ ОТЧЁТОВ.....	660
11.2.1	<i>Пример генерации отчёта «Сотрудники»</i>	678
11.3	ГЕНЕРАЦИЯ ОТЧЁТОВ ПО РАСПИСАНИЮ (АВТОГЕНЕРАЦИЯ).....	681
11.3.1	<i>Предварительная настройка</i>	681
11.3.2	<i>Создание профиля для автогенерации</i>	681
11.3.3	<i>Отображение созданной задачи в "Планировщике заданий" Windows</i>	686
11.3.4	<i>Файл выгрузки отчёта</i>	686
11.4	СОЗДАНИЕ И РЕДАКТИРОВАНИЕ ОТЧЁТОВ	686
12	СТАТИСТИКА	687
12.1	ЗАПУСК СЕТЕВОГО КЛИЕНТА «СТАТИСТИКА».....	687
12.2	ИНТЕРФЕЙС СЕТЕВОГО КЛИЕНТА «СТАТИСТИКА».....	689
12.3	МЕНЮ СЕТЕВОГО КЛИЕНТА «СТАТИСТИКА»	690
12.3.1	<i>Меню «Файл»</i>	690
12.3.2	<i>Меню «Вид»</i>	690
12.3.3	<i>Меню «Опции»</i>	690
12.3.4	<i>Меню «Окна»</i>	691
12.3.5	<i>Меню «Помощь»</i>	692
12.4	ОКНО «НАСТРОЙКИ».....	692
12.4.1	<i>Вкладка настройки параметров запуска и работы программы</i>	692
12.4.2	<i>Вкладка настройки цветов отображения зон</i>	693
12.4.3	<i>Вкладка настройки группировки типов зон</i>	693
12.5	СТРАНИЦЫ СЕТЕВОГО КЛИЕНТА «СТАТИСТИКА»	695
12.5.1	<i>Страница «Текущее состояние»</i>	695
12.5.2	<i>Страница «Самые показательные»</i>	706
12.5.3	<i>Страница «История»</i>	709
12.5.4	<i>Страница «Журнал»</i>	715
12.5.5	<i>Страница «Лог»</i>	716
12.6	ДОПОЛНИТЕЛЬНАЯ ИНФОРМАЦИЯ.....	716
13	ПЕРСОНАЛЬНАЯ КАРТОЧКА	717
13.1	НАСТРОЙКИ.....	718
13.1.1	<i>Вкладка «Сетевые настройки»</i>	719

13.1.2	Вкладка «Внешний вид».....	719
13.1.3	Вкладка «Глобальные настройки событий»	720
13.1.4	Вкладка «Настройка считывателей».....	722
13.1.5	Вкладка «Настройки шаблона».....	723
13.1.6	Вкладка «Лента событий»	727
13.2	ИНТЕРФЕЙС	728
13.2.1	Окно протокола	729
13.2.2	Окно идентификации	730
13.2.3	Окно подключений.....	731
13.2.4	Информационное окно.....	732
13.3	ЛОГИКА РАБОТЫ.....	732
14	ИНТЕРФЕЙС МОНИТОРА АРМ «ОРИОН ПРО»	737
14.1	ЗАПУСК ПРОГРАММНОГО МОДУЛЯ «ИНТЕРФЕЙС МОНИТОРА АРМ «ОРИОН ПРО»	737
14.2	ИНТЕРФЕЙС ПРОГРАММНОГО МОДУЛЯ «ИНТЕРФЕЙС МОНИТОРА АРМ «ОРИОН ПРО»	737
14.3	ОБЪЕКТЫ СИСТЕМЫ	739
14.4	ИЗМЕНЕНИЕ ИЗОБРАЖЕНИЙ, ОТОБРАЖАЮЩИХ СОСТОЯНИЕ ОБЪЕКТОВ СИСТЕМЫ	739
14.5	ИЗМЕНЕНИЕ ЦВЕТОВ, ОТОБРАЖАЮЩИХ СОСТОЯНИЕ ОБЪЕКТОВ СИСТЕМЫ	742
14.6	ИЗМЕНЕНИЕ ЦВЕТОВ СОБЫТИЙ СИСТЕМЫ.....	743
15	МАСТЕР ИМПОРТА/ЭКСПОРТА СОТРУДНИКОВ	746
15.1	ФОРМАТ ДАННЫХ В ИМПОРТИРУЕМЫХ ФАЙЛАХ.....	746
15.1.1	Формат файла со списком сотрудников.....	746
15.1.2	Формат файла со списком идентификаторов	748
15.1.3	Формат файлов с фотографиями сотрудников.....	748
15.2	ЗАПУСК МОДУЛЯ «МАСТЕР ИМПОРТА/ЭКСПОРТА СОТРУДНИКОВ».....	749
15.3	ИМПОРТ ДАННЫХ	749
15.4	ЭКСПОРТ ДАННЫХ.....	751
16	ДЕМОНСТРАТОР РАБОТЫ ПРИБОРОВ	754
16.1	ИНТЕРФЕЙС «ДЕМОНСТРАТОРА РАБОТЫ ПРИБОРОВ»	754
16.2	МЕНЮ «ДЕМОНСТРАТОРА РАБОТЫ ПРИБОРОВ»	755
16.2.1	Меню «Файл»	755
16.2.2	Меню «Конфигурация»	757
16.2.3	Меню «Редактирование».....	758
16.2.4	Меню «Опции»	761
16.2.5	Меню «?»	761
16.3	ПАНЕЛЬ УПРАВЛЕНИЯ.....	761
16.3.1	Изменение списка ключей, хранящихся в приборе, выделенном в списке приборов	762
16.3.2	Управление имитацией действий пользователей	763
16.3.3	Закрытие программного модуля «Демонстратор работы приборов»	765
16.3.4	Переключения страниц Журнала событий.....	766
16.4	СПИСОК ПРИБОРОВ.....	766
16.4.1	Прибор	767
16.4.2	Шлейф сигнализации.....	767

16.4.3	Релейный выход	769
16.4.4	Считыватель.....	770
16.4.5	Индикатор	774
16.5	ЖУРНАЛ СОБЫТИЙ.....	774
16.5.1	«Страница полного отображения событий системы»	775
16.5.2	«Страница отображения событий системы для определённого объекта»	775
17	RS-НАСТРОЙКА	777
17.1	ИНТЕРФЕЙС ПРОГРАММНОГО МОДУЛЯ SETTINGS.....	777
17.2	НАСТРОЙКИ ПОДКЛЮЧЕНИЯ.....	778
17.3	ИЗМЕНЯЕМЫЕ ПАРАМЕТРЫ RS-232	779
17.4	ИЗМЕНЯЕМЫЕ ПАРАМЕТРЫ ЛОКАЛЬНОЙ СЕТИ	781
17.5	МАСТЕР АВТОМАТИЧЕСКОЙ НАСТРОЙКИ	782
17.5.1	Выбор преобразователя	783
18	ИНТЕГРАЦИЯ С УСТРОЙСТВАМИ ХРАНЕНИЯ И УЧЁТА КОМПАНИИ ООО «ЭВС»	787
6.18	ОПИСАНИЕ РАБОТЫ ДРАЙВЕРА КЛЮЧНИЦ	787
6.19	ОСНОВНОЕ ОКНО ПРОГРАММНОГО МОДУЛЯ	789
6.20	ПОДГОТОВКА СИСТЕМЫ К РАБОТЕ	792
6.20.1	Предварительная настройка ключницы.....	793
6.20.2	Настройка Драйвера ключниц.....	794
6.20.3	Добавление ключниц в базу данных АРМ «Орион Про»	794
6.20.4	Создание уровней доступа для работы с ключницами	803
6.20.5	Автоматическое взятие\снятие разделов	804
6.20.6	Дополнительные настройки драйвера	804
6.20.7	Сценарии управления	807
19	СОСТОЯНИЕ ШЛЕЙФОВ ПРИБОРОВ.....	809
19.1	ИНТЕРФЕЙС ПРОГРАММНОГО МОДУЛЯ «СОСТОЯНИЕ ШЛЕЙФОВ ПРИБОРОВ».....	809
19.2	МЕНЮ	810
19.3	ВЫБОР ПРИБОРА ДЛЯ ОТОБРАЖЕНИЯ СОСТОЯНИЯ ЗОН И ВЫХОДОВ	811
19.4	ПРОСМОТР СОСТОЯНИЙ И АЦП.....	812
19.4.1	Выбор зон и выходов	812
19.4.2	Чтение состояний и АЦП	814
19.5	ИНТЕРФЕЙС ПРОГРАММНОГО МОДУЛЯ «СОСТОЯНИЕ ШЛЕЙФОВ ПРИБОРОВ».....	815
19.6	МЕНЮ	816
19.6.1	Меню «Файл»	816
19.6.2	Меню «Выделение»	816
19.6.3	Меню «Параметры»	816
19.6.4	Меню «Вид».....	817
19.6.5	Меню «Справка».....	817
19.7	ДОБАВЛЕНИЕ УСТРОЙСТВ ДЛЯ ОТОБРАЖЕНИЯ	818
19.8	МЕНЮ ВЫБОРА ЗОН.....	818
19.9	РАБОТА С ЛИНИЯМИ	819
19.9.1	Добавление линии	819

19.9.2	<i>Редактирование линии</i>	819
19.10	ПОИСК И ВЫБОР ПРИБОРОВ	820
19.10.1	<i>Процесс поиска приборов</i>	820
19.10.2	<i>Выбор приборов для опроса АЦП и состояний</i>	821
19.11	ПРОСМОТР СОСТОЯНИЙ И АЦП.....	822
19.11.1	<i>Информация о входах. Включение и выключение опроса</i>	822
19.11.2	<i>Чтение состояний и АЦП</i>	825
19.11.3	<i>Отображение считанной информации</i>	825
19.11.4	<i>Вычитывание событий</i>	826
20	ОБСЛУЖИВАНИЕ АРМ «ОРИОН ПРО»	827
21	ДОПОЛНИТЕЛЬНАЯ ДОКУМЕНТАЦИЯ ДЛЯ АРМ «ОРИОН ПРО»	827

1 О системе

СПИСОК СОКРАЩЕНИЙ НАЗВАНИЙ ПРОГРАММНЫХ МОДУЛЕЙ АРМ «ОРИОН ПРО»

Администратор базы данных - АБД

Учёт рабочего времени - УРВ

Генератор отчётов - ГО

Интегрированная система охраны «Орион» (далее – ИСО «Орион») представляет собой совокупность аппаратных и программных средств для организации систем охранно-пожарной сигнализации (далее – ОПС), автоматического пожаротушения, контроля и управления доступом (далее – СКУД или СКД), видеонаблюдения, а также для создания систем контроля и диспетчеризации объектов.

АРМ «Орион Про» – программная составляющая аппаратно-программного комплекса ИСО «Орион», предназначенного для организации комплексной охраны различных объектов. Например: банковские учреждения, большие и малые промышленные объекты, офисные помещения, складские помещения, жилые дома, загородные коттеджи, гостиницы, автостоянки, учебные заведения.

АРМ «Орион Про» предоставляет возможность централизованного наблюдения и управления одновременно несколькими охраняемыми объектами с протоколированием всех событий.

АРМ «Орион Про» позволяет заранее задавать поведение системы в ответ на определённые события. Таким образом, пользователь застрахован от непредвиденных ситуаций.

АРМ «Орион Про» позволяет объединить в единую систему практически неограниченное количество охраняемых зон (ШС или адресных зон), релейных выходов управления внешними устройствами и точек доступа.

Основные показатели системы:

- Поддержка приборов: «С2000», «С2000М», «С2000-К», «С2000-КС», «С2000-БИ», «С2000-БКИ», «С2000-2», «С2000-4», «С2000-BIOAccess», «Сигнал-20», «Сигнал-20 сер.02», «Сигнал-20П», «Сигнал-20М», «Сигнал-10», «С2000-КДЛ», «С2000-КДЛ-2И», «С2000-КДЛС», «С2000-СП1», «С2000-КПБ», «С2000-АСПТ», «С2000-ПТ», «Поток-3Н», «Поток-БКИ», «С2000-БИ исп.01», «Рупор», «Рупор исп. 01», «Рупор-200», «С2000-ИТ», «УО-4С», «С2000-PGE», «РИП-12 RS», «РИП-12-2A RS», «РИП-24-2A RS», «С2000-ПП», «С2000-Ethernet», «УОП», С2000 Периметр, Анчар-40, DC-09 PE.
- С версии 1.20.3 обновление 4 поддержка биометрических контроллеров: C2000-BIOAccess-F22, C2000-BIOAccess-SB101TC, C2000-BIOAccess-SF6P.



С версии 1.20.3.4 не поддерживаются следующие биометрические контроллеры: C2000-BIOACCESS-F4, C2000-BIOACCESS-F8.

- Расширенное управление:
 - поддержка подключения приборов к нескольким COM-портам/USB-портам на одном ПК:
 - поддержка подключения к одному COM-порту/USB-порту до 127 пультов «С2000» («С2000М»), а к каждому пульту до 127 приёмно-контрольных приборов, или подключение к одному COM-порту/USB-порту до 127 приёмно-контрольных приборов;
 - подключение до 255 биометрических считывателей;
 - подключение к одному COM-порту/USB-порту до 10 электронных сейфов для ключей;
 - подключение к сейфу до 10 секций для хранения пеналов;
 - поддержка подключения приборов через сеть Ethernet:
 - поддержка подключения приборов при помощи прибора C2000-Ethernet;
 - к одному прибору C2000-Ethernet может быть подключён один пульт «С2000» / «С2000М» (а к нему до 127 приёмно-контрольных приборов), либо до 127 приёмно-контрольных приборов;
 - включение в сеть необходимого числа компьютеров.
- Модульная архитектура и масштабируемость – система состоит из отдельных модулей, которые можно эксплуатировать как на одном компьютере, так и на нескольких, связанных в сеть. Каждый модуль за счёт гибких настроек обеспечивает возможность специализации каждого рабочего места под определённую задачу;
- Нарастиваемость – поддержка как одного рабочего места, так и нескольких рабочих мест, связываемых по локальной сети (с использованием протокола TCP/IP), возможность приобретения одного рабочего места и последующего наращивания системы за счёт приобретения дополнительных модулей;
- Гибкость – широкий выбор различных настроек, поддержка возможности программирования сценариев управления и поддержка наращиваемости системы позволяют системе функционировать в соответствии с особенностями и спецификой охраняемого объекта;
- Надёжность – возможность рабочих мест с Оперативной задачей функционировать даже после потери связи с сервером, что повышает уровень безопасности объекта.

Основные возможности АРМ «Орион Про»:

- Графическое отображение на планах помещения состояния объектов ОПС и СКУД, возможность управления объектами с планов помещений;



- Контроль сотрудника с точностью до зоны доступа;
- Отображение видео с сетевых камер, IP видеосерверов (video encoders) и DVR регистраторов в окнах Мониторов системы;
- Запись видео в видеоархив. Воспроизведение видеозаписей из архива;
- Сбор и отображение статистики АЦП адресных датчиков в специализированном программном модуле, а также отображение показаний АЦП на планах помещения;
- Развитая система авторизации и разграничение прав доступа в соответствии со статусом сотрудника в системе и его правами;
- Учёт рабочего времени;
- Возможность локальной работы рабочего места «Оперативная задача» при нарушении связи с Центральным Сервером системы. Возможность «горячего» резервирования работы всей системы, а также отдельных рабочих мест, при разрыве связи с основным Сервером;
- Централизованное управление охранно-пожарной составляющей системы, пожаротушением и доступом;
- Централизованное конфигурирование ОПС и СКУД с одного или нескольких рабочих мест;
- Возможность программирования сценариев управления (на основе шаблонов или на внутреннем языке программирования) и привязка их к событиям объектов системы (приборов и их зон, разделов, групп разделов и зон доступа) для автоматического запуска; а также возможность ручного запуска сценариев оператором или запуска сценариев по расписанию;
- Возможность слияния нескольких Баз данных в одну Базу данных;
- Возможность производить архивирование и восстановление Базы данных, а также её проверку, лечение и удаление данных.





1.1 АРМ «Орион Про». Краткий обзор







АРМ «Орион Про» — это пакет программного обеспечения, состоящий из набора программных модулей, каждый из которых призван решать свой комплекс задач в рамках системы. Благодаря этому, пользователь имеет возможность гибко настраивать каждое сетевое рабочее место, устанавливая на него те или иные модули системы. Клиент-серверный подход, заложенный в архитектуре системы, позволяет легко масштабировать её в соответствии с требованиями заказчика и при этом сохранять гибкость и прозрачность построения и управления системой.

1.1.1 Сетевые модули (Основные) АРМ «Орион Про»



В состав АРМ «Орион Про» входят следующие сетевые модули:

	<p>Центральный Сервер системы АРМ «Орион Про»</p> <p>«Центральный Сервер системы» – основной модуль, обычно устанавливаемый на рабочее место (далее – РМ), на котором физически находится База данных АРМ «Орион Про» (далее – БД). «Центральный Сервер системы» является связующим звеном между модулями системы и используемой СУБД. Обеспечивает работу с базой данных MS SQL и передачу данных по сети на рабочие места.</p> <hr/> <p> <i>Для работы системе необходим один модуль «Центральный Сервер системы». (Для организации «горячего» резервирования число данных модулей требуется увеличить.)</i></p>
	<p>Менеджер Центрального Сервера АРМ «Орион Про»</p> <p>«Менеджер Центрального Сервера» – модуль, позволяющий:</p> <ul style="list-style-type: none"> – настраивать «Центральный Сервер системы»; – создавать новые базы данных и удалять существующие; – проводить проверки, модернизацию и лечение существующих баз данных; – создавать резервные копии Баз данных и восстанавливать Базы данных из архивов; – настраивать автоматическое архивирование Баз данных по расписанию средствами MS SQL Server'a, а также восстанавливать Базы данных из архивов MS SQL Server'a; – проводить удаление старых записей журналов из Баз данных и настраивать автоматическое удаление записей из Баз данных по расписанию средствами MS SQL Server'a;







	<ul style="list-style-type: none"> – проводить реиндексацию Баз данных и настраивать автоматическую реиндексацию Баз данных по расписанию средствами MS SQL Server'a; – настраивать резервирование (репликацию) данных средствами MS SQL Server'a.
	<p>Оболочка системы АРМ «Орион Про» «Оболочка системы» – модуль, организующий взаимодействие между сетевыми клиентами АРМ «Орион Про». «Оболочка системы» устанавливается на каждом рабочем месте.</p>
	<p>Администратор Базы данных АРМ «Орион Про» «Администратор Базы данных» (далее – АБД) – модуль, при помощи которого производится настройка системы и контроллеров:</p> <ul style="list-style-type: none"> – определение физической структуры системы: рабочих мест и подключённых к ним приборов и камер; – определение логических составляющих системы: разделов и групп разделов, точек и зон доступа; – размещение объектов системы на планах помещения; – программирование сценариев управления и настройка автоматической реакции системы на любые события; – занесение данных о сотрудниках; – настройка полномочий и графиков работы сотрудников; – занесение паролей, пин-кодов и кодов ключей Touch Memory или Proximity карт; – при помощи «Ядер опроса» производится прописывание в приборы полномочий и идентификаторов (пин-кодов, кодов ключей Touch Memory или Proximity карт, биометрических шаблонов - отпечатков пальцев, шаблонов лиц и ладоней). <hr/> <p> <i>Для работы системе необходим, по крайней мере, один модуль АБД.</i></p> <hr/>
	<p>Ядро опроса АРМ «Орион Про» «Ядро опроса» – модуль, предназначенный для непосредственной работы с устройствами ИСО «Орион»: опроса и управления подключёнными к данному рабочему месту приборами на физическом уровне. «Ядро опроса» ведёт опрос приборов, вычитывает события из интерфейса, посылает команды ОПС и СКД составляющим системы.</p> <p>Для работы с камерами (видеосерверами и регистраторами), биометрическими считывателями и электронными сейфами для ключей «Ядро опроса» использует дополнительные программные модули: «Видеосервер», «Биодрайвер» и «Драйвер ключниц».</p> <p>Для работы системе необходим, по крайней мере, один модуль «Ядро опроса».</p>
	<p>Монитор системы АРМ «Орион Про» «Монитор» – рабочее место дежурного оператора. В «Мониторе» производится:</p> <ul style="list-style-type: none"> – интерактивное отображение информации как с одного, так и с нескольких рабочих мест; – интерактивное графическое отображение состояния объектов системы на планах помещений и вкладках управления; – интерактивное отображение событий системы; – отображение изображений с камер, видеосерверов и регистраторов, просмотр архива видеозаписей; – интерактивное отображение местонахождения сотрудников с точностью до зоны доступа; – интерактивное управление оператором зонами, разделами, группами разделов, пожаротушением, точками доступа, камерами и другими объектами системы с планов помещений и вкладок управления; – запуск сценариев управления оператором; – разграничение прав оператора по управлению системой; – интерактивная обработка и сохранение истории тревожных событий, происходящих в системе.

	Оперативная задача АРМ «Орион Про» Комбинация модулей «Ядро опроса» и «Монитор Орион Про»
	Генератор отчётов АРМ «Орион Про» Модуль, предназначенный для создания отчётов по событиям и тревогам системы за определённый промежуток времени. Позволяет гибко настраивать отчёты благодаря большому количеству фильтров и шаблонов, а также мощному встроенному редактору отчётов. Экспорт отчётов в самые распространённые форматы: Word, Excel, XML, HTML, PDF, текстовый файл, рисунок и т.д.
	Учёт рабочего времени АРМ «Орион Про» Модуль, предназначенный для расчёта времени пребывания сотрудников и посетителей на объекте, анализ и контроль соблюдения трудовой дисциплины. «Учёт рабочего времени» (далее – УРВ) позволяет рассчитывать отработанное время, опоздания, ранние приходы и поздние уходы с работы и т.д., учитывать причины отсутствия. Экспорт отчётов в формат Excel. XML, HTML или текстовый файл. При использовании дополнительной компоненты производится экспорт отчётов и данных, необходимых для реализации собственного учёта рабочего времени клиентами, в «1С:Предприятие 8».
	Статистика АРМ «Орион Про» Модуль, обеспечивающий: <ul style="list-style-type: none"> – интерактивное отображение показаний адресно-аналоговых дымовых, адресно-аналоговых тепловых и адресно-аналоговых влажностных извещателей; – интерактивное отображение показаний АЦП шлейфов сигнализации; – интерактивное отображение показаний АЦП зон приборов РИП RS; – интерактивное отображение самых показательных значений; – отображение истории показаний.
	Находящиеся на объекте АРМ «Орион Про» Модуль, предназначенный для определения местонахождения сотрудников по зонам доступа при запуске «Ядра опроса», либо обновлении Базы данных в «Ядре опроса». Также позволяет сгенерировать одноимённый отчёт и экспортировать его в формат Excel. XML, HTML или текстовый файл.
	Персональная карточка АРМ «Орион Про» Модуль, обеспечивающий верификацию сотрудников для контроля соответствия сотрудника его личным данным (выдаёт оператору фотографию и данные о сотруднике при проходе через точку доступа).



1.1.2 Утилиты АРМ «Орион Про»

	Мастер импорта/экспорта сотрудников и идентификаторов АРМ «Орион Про» Модуль, предназначенный для импорта списка сотрудников в Базу данных из файлов формата CSV (Comma-Separated Values).
	Графический интерфейс АРМ «Орион Про» Модуль, предназначенный для изменения цветов отображения и внешнего вида элементов графического интерфейса «Монитора системы» АРМ «Орион Про».
	Демонстратор АРМ «Орион Про» Модуль, эмулирующий работу приборов для демонстрации работы АРМ «Орион Про» (в протоколе «Орион»).
	RS-настройка АРМ «Орион Про» Модуль, предназначенный для изменения настроек интерфейса RS-232.
	Состояние шлейфов приборов АРМ «Орион Про» Модуль, предназначенный для отображения текущего состояния и текущего сопротивления шлейфов подключённых приборов.

1.1.3 Дополнительные программные модули

	Видеосистема АРМ «Орион Про» «Видеосистема» – модуль, предназначенный для: взаимодействия с сетевыми камерами, IP видеосерверами и DVR регистраторами, интеграции с видеоподсистемами: Интеллект, SecurOS и видеосистемами с COM интерфейсом (такими как Фобос, Goal, VideoNet, Video7, CVS, Trassir, Onvif, DVR и др.).
	Видеоархив АРМ «Орион Про» Модуль, предназначенный для просмотра видеоархива.
	Чистка архива АРМ «Орион Про» Модуль, предназначенный для автоматической очистки видеоархива.
	Биодрайвер АРМ «Орион Про» Модуль, предназначенный для работы с биометрическими считывателями.
	Драйвер ключниц АРМ «Орион Про» Модуль, предназначенный для работы с электронными сейфами для ключей.
	Модуль речевого оповещения АРМ «Орион Про» Модуль, предназначенный для речевого оповещения.
	Модуль определения автомобильных номеров Viinex Модуль, предназначенный для определения автомобильных номеров.

1.1.4 Утилиты для конфигурирования приборов

	Программа PProg Предназначена для конфигурирования пульта контроля и управления «С2000», «С2000М».
	Программа UProg Программа предназначена для конфигурирования приборов.
	Программа VAProg Программа предназначена для конфигурирования биометрических считывателей

1.1.5 Схема построения системы на базе АРМ «Орион Про»

Ниже представлена схема построения системы на базе АРМ «Орион Про»:

АРМ «Орион Про»

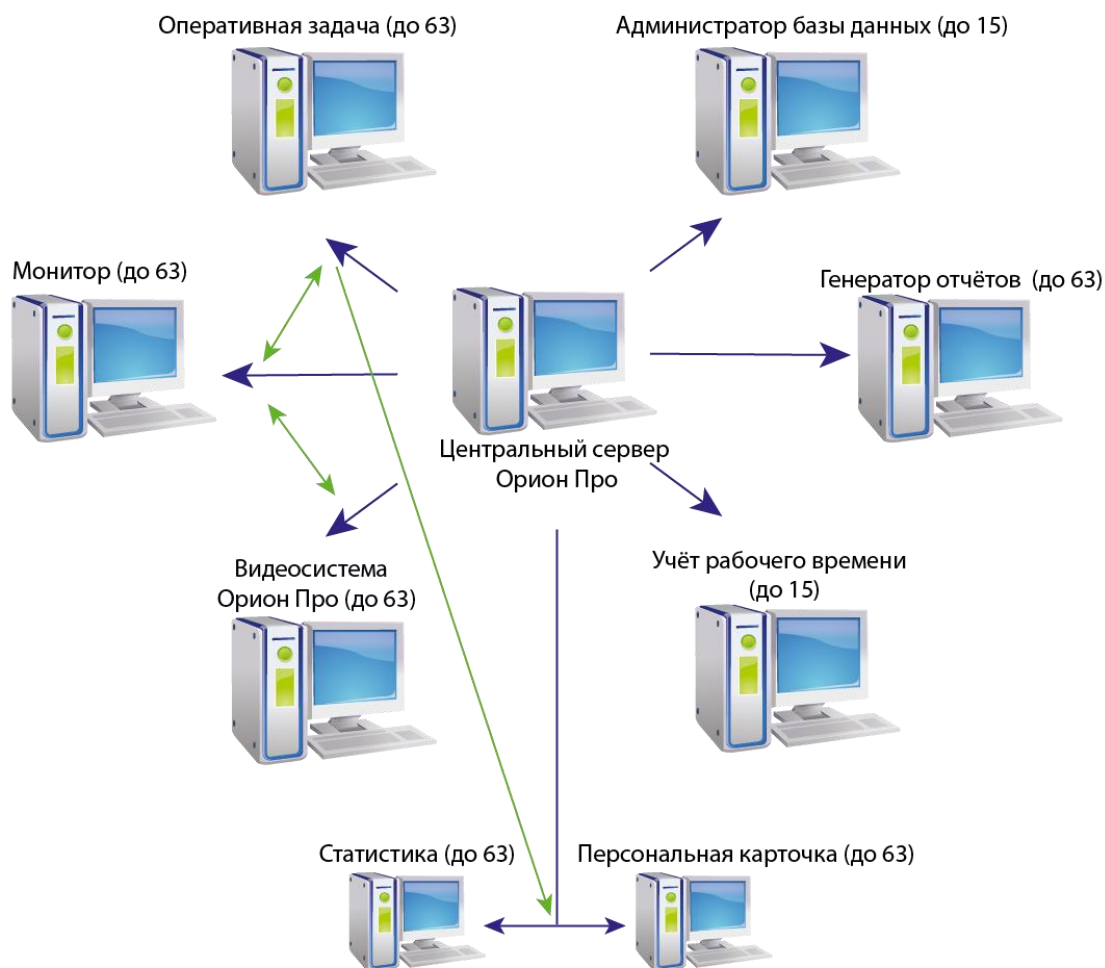

Характеристики:

- Количество автоматизированных рабочих мест – до 63;
- Количество видеосерверов в системе – до 63;
- Количество устройств (приёмно-контрольных устройств и пультов управления) подключаемых к одному рабочему месту – до 1024;
- Количество зон для одного рабочего места – до 16000.
- Количество разделов для одного рабочего места – до 9 999;
- Количество точек доступа на одном рабочем месте – до 2048;
- Количество пользователей для одного рабочего места – до 32000;
- Количество видеокамер для одного видеосервера – неограниченно.

1.1.6 Технические требования к ПК и ОС

Для рабочих мест с сервером - Core I7 (или аналогичный из линейки AMD) 8Гб ОЗУ.

Для рабочих мест с оперативной задачей - Core I5 (или аналогичный из линейки AMD) 4Гб ОЗУ.

Операционная система - Microsoft Windows 7SP1/2008 Server/8/8.1/2012 Server/10 (32 и 64 битные версии).

Запуск на том же ПК любых ресурсоёмких приложений может негативно сказаться на производительности АРМ «Орион Про». Мы не рекомендуем устанавливать на этот ПК сторонние приложения.

Системные требования для компьютеров при использовании видеосистемы см. в Руководстве пользователя на видеосистему Орион Про.

1.2 АРМ «Орион Про». Необходимая информация

1.2.1 Термины и понятия

АРМ - автоматизированное рабочее место оператора на базе компьютера и специализированного программного обеспечения.

Элемент - минимальная независимо контролируемая единица объекта. Контролируемым элементом может быть шлейф сигнализации приемно-контрольного блока, контролируемая цепь (КЦ) адресного расширителя, адресный извещатель, цепь подключения нагрузки к управляемому выходу, исполнительное устройство, прибор, канал передачи извещений, любой из виртуальных элементов, контролирующих специальные режимы работы прибора.

Вход - элемент для контроля извещателей и внутренних состояний адресных блоков.

Выход - элемент для управления исполнительными устройствами (реле);

Зона (раздел) - группа элементов системы, которая может контролироваться и управляться как одно целое. Обычно это охраняемое помещение (группа извещателей) или группа идентично управляемых исполнительных устройств (зона оповещения, дымоудаления).

Группа зон – группа зон (разделов), которая контролируется как одно целое. Одна зона может входить в несколько групп зон.

Точка доступа – любая точка (дверь, турникет, шлагбаум и т.п.), в которой контролируется проход человека.

Логические объекты – элементы системы (зоны, группы зон, входы, выходы, контролируемые выходы, контролируемые цепи, точки доступа, считыватели, приборы), которые отображаются и управляются из АРМа..

Зона доступа – часть территории внутри или вне объекта, связанная с точкой доступа (точками доступа), на которую попадает человек, проходя через точку доступа в данном направлении.

Окно времени – группа временных интервалов, определяющих то время, когда сотрудникам будет разрешён доступ на территорию защищаемого объекта, управление определёнными компонентами структуры ОПС.

Уровень доступа – группа прав доступа пользователей для отдельных точек доступа, зон доступа или управления объектами ОПС.

Сценарий управления – сценарий управления представляет собой последовательность действий, которые осуществляет система для управления входящими в неё устройствами. Запуск сценария управления может осуществляться системой в определённое время, при возникновении определённых событий или по команде оператора.

1.2.2 Принципы управления системой

В ИСО «Орион» управление элементами системы может быть *локальным* или *централизованным*.

В случае локального управления сам прибор берёт на себя принятие решения о запуске программ управления релейными выходами по состоянию своих входов, предоставлении доступа, взятии/снятии своих входов с охраны.

В случае централизованного управления все решения принимает сетевой контроллер (пульт «С2000»/«С2000М» или АРМ «Орион»/«Орион Про»). В этом случае управление производится по состоянию логических объектов: зон и/или групп зон, а не входов.

Управление зонами даёт следующие преимущества по сравнению с управлением отдельными элементами:

- взятие на охрану и снятие с охраны разделов требует меньше действий от пользователя, занимает меньше времени, меньше вероятность ошибки оператора; если необходимо ставить на охрану или снимать с охраны большое количество элементов, особенно если это входы разных приборов, объединение этих входов в раздел даёт большой эффект;
- пользователь может ставить на охрану или снимать с охраны только те зоны (группы зон), на управление которыми у него есть права;
- управлять взятием на охрану и снятием с охраны зон (группы зон) можно не только с самого прибора или сетевого контроллера, но и с управляемых сетевым контроллером приборов «С2000-К», «С2000-КС», «С2000-БКИ», «С2000-4», «С2000-2», «Сигнал 20П», «Сигнал-10», «С2000-КДЛ», «С2000-КДЛ-2И» и «С2000-КДЛС»;
- управлять пожаротушением можно не только с самого прибора или сетевого контроллера, но и с управляемого сетевым контроллером прибора «С2000-ПТ»;

- можно использовать приборы «С2000-БИ», «С2000-БКИ», «С2000-КС», «С2000-ПТ», «Поток-БКИ» и «С2000-БИ исп.01» для индикации состояний зон и групп зон;
- появляется возможность организации системных выходов (реле).

Локальное управление обеспечивает большую надёжность. Даже при автономной работе (аварии интерфейса или сетевого контроллера) управление доступом и релейными выходами будет осуществляться.

Но при построении больших интегрированных систем нельзя обойтись без централизованного управления.



*Функция управления зоной ПТ при эксплуатации установок пожаротушения может быть использована **только если** программное обеспечение «АРМ Орион Про» установлено на персональный компьютер или другое аппаратное средство, сертифицированное в качестве прибора управления пожаротушением в соответствии с действующими стандартами и техническими регламентами.*

1.2.3 Приборы системы. Протоколы «Орион» и «Орион Про». Схемы подключения

В АРМ «Орион Про» может входить несколько рабочих мест, к которым подключены приборы. На каждом из таких рабочих мест должен быть установлен модуль «Ядро опроса», который непосредственно работает с приборами на физическом уровне.

«Ядро опроса» позволяет осуществлять:

- подключение приборов к нескольким COM-портам/USB-портам на одном ПК;
- подключение к одному COM-порту/USB-порту до 127 пультов «С2000» / «С2000М», а к каждому пульту до 127 приёмно-контрольных приборов;
- или подключение к одному COM-порту/USB-порту до 127 приёмно-контрольных приборов;
- подключение к одному COM-порту/USB-порту 10 электронных сейфов для ключей;
- подключение к сейфу до 10 секций для хранения пеналов;

Также подключение может быть произведено через сеть Ethernet:

- К одному прибору С2000-Ethernet может быть подключён один пульт «С2000» / «С2000М» (а к нему до 127 приёмно-контрольных приборов), либо до 127 приёмно-контрольных приборов,
- Подключение биометрических контроллеров.

«Ядро опроса» АРМ «Орион Про» может опрашивать и посылать команды следующим устройствам:

- Пульты контроля и управления «С2000» и «С2000М».
- Приборы приёмно-контрольные охранно-пожарные «Сигнал 20», «Сигнал 20 сер.02», «Сигнал 20П», «Сигнал-20М» и «Сигнал-10».
- Контроллеры двухпроводной линии связи «С2000-КДЛ», «С2000-КДЛ-2И» и «С2000-КДЛС».
- Приборы приёмно-контрольные и управления пожаротушением «С2000-АСПТ» и «Поток-3Н».
- Прибор приёмно-контрольный охранно-пожарный и контроля доступа «С2000-4».
- Контроллер доступа «С2000-2».
- Клавиатура «С2000-К».
- Клавиатура светодиодная «С2000-КС».
- Блоки индикации «С2000-БИ» и «С2000-БИ исп. 01».
- Блоки индикации и управления «С2000-БКИ», «Поток-БКИ» и «С2000-ПТ».
- Блок сигнально-пусковой «С2000-СП1».
- Блок контрольно-пусковой «С2000-КПБ».
- Приборы речевого оповещения «Рупор», «Рупор исп. 01» и «Рупор-200».
- Информатор телефонный «С2000-ИТ».
- Устройства оконечные системы передачи извещений «УО-4С» и «С2000-PGE».
- Резервированные источники питания «РИП-12 RS», «РИП-12-2А RS» и «РИП-24-2А RS».
- Преобразователь протокола «С2000-ПП».
- Биометрические контроллеры доступа.
- Устройство оконечное пультовое «УОП».
- Электронный сейф для хранения ключей производства ООО ЭВС.

1.2.3.1 Подключение приборов. Протокол «Орион»

Пульт «С2000» / «С2000М» может работать в режиме преобразователя интерфейсов RS-232 / RS-485 («ПИ/РЕЗЕРВ») с автоматическим переключением в активный режим, если компьютер (в случае АРМ Орион Про – «Ядро опроса») прекращает опрос приборов. Наличие этого режима позволяет использовать пульт в системе с АРМ «Орион Про» для резервного управления приборами при отключении «Ядра опроса».



Схема с использованием пульта в режиме «ПИ/Резерв» является устаревшей. При использовании пульта рекомендуется устанавливать режим «КОМПЬЮТЕР» и работать по протоколу «Орион Про» см. п. 1.2.3.2.

Если «Ядро опроса» ведёт опрос приборов, пульт работает как преобразователь интерфейсов RS-232 / RS-485 с автоматическим переключением приёма/передачи сигнала, без гальванической изоляции выхода RS-232 от RS-485. Если в течение заданного времени компьютер не опрашивает приборы, пульт переходит в активный режим, то есть начинает опрашивать приборы и управлять ими в соответствии со своей конфигурацией.

Основной недостаток подобного режима работы заключается в том, что при восстановлении опроса приборов персональным компьютером пульт сразу переходит в режим преобразователя интерфейсов. При этом АРМ «Орион Про» не получает событий от приборов, которые произошли за время работы пульта в качестве сетевого контроллера. Эти сообщения остаются в буфере событий пульта.

Кроме того, пульт, находящийся в режиме «ПИ/РЕЗЕРВ», не может быть использован для ручного управления системой.

Схема подключения приборов к одному COM-порту/USB-порту компьютера по протоколу «Орион» (без гальванической развязки).



Схема подключения приборов к одному COM-порту/USB-порту компьютера по протоколу «Орион» (с гальванической развязкой).



Имеется возможность подключать приборы к компьютеру без резервирования пультом. В этом случае при отключении «Ядра опроса» каждый прибор начинает работать локально, а при включении «Ядра опроса» все события от приборов, которые произошли за время отключения, попадают в АРМ «Орион Про».

Схема подключения приборов к одному COM-порту/USB-порту компьютера по протоколу «Орион» без резервирования пультом С2000.

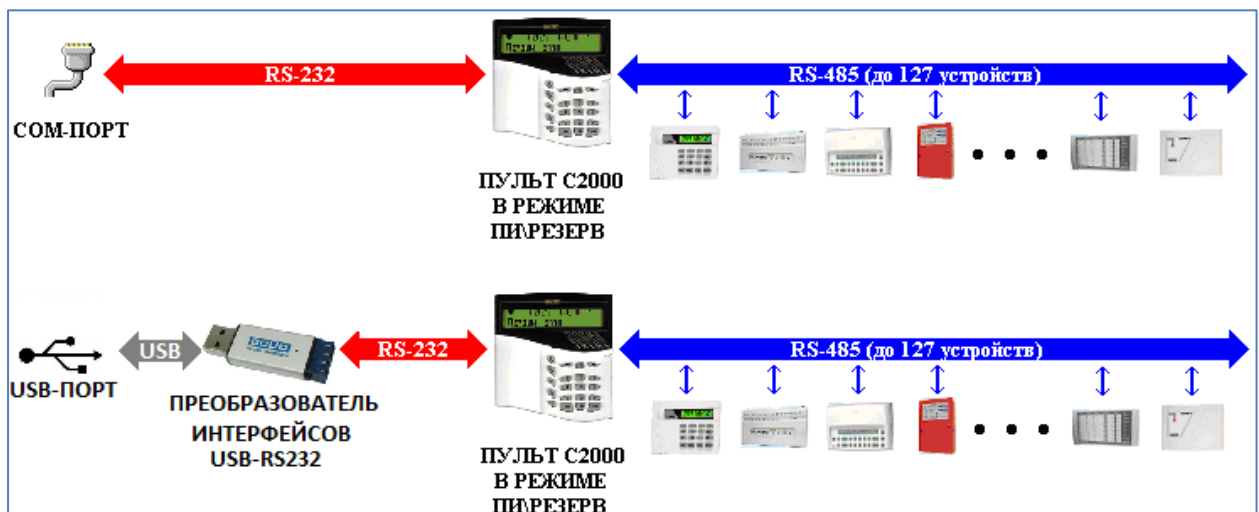
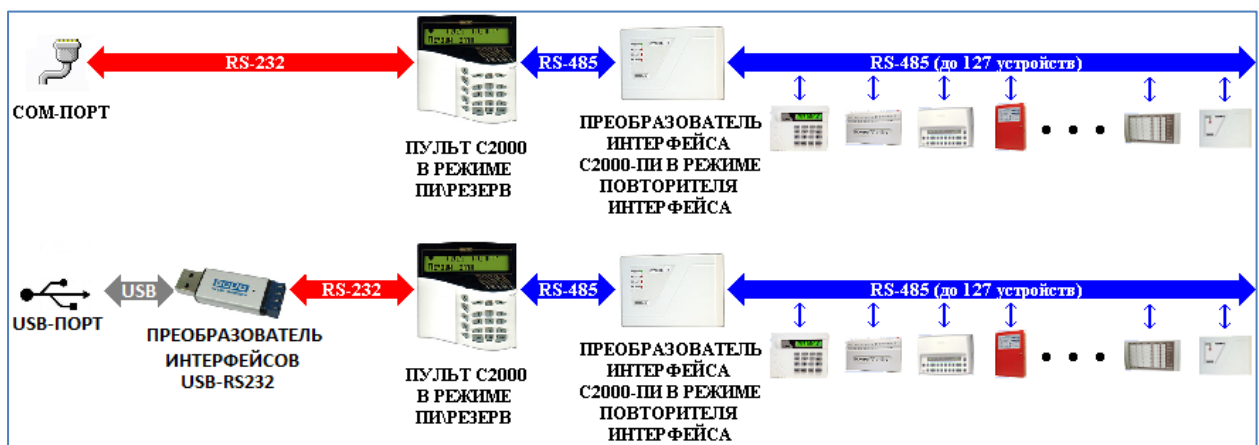
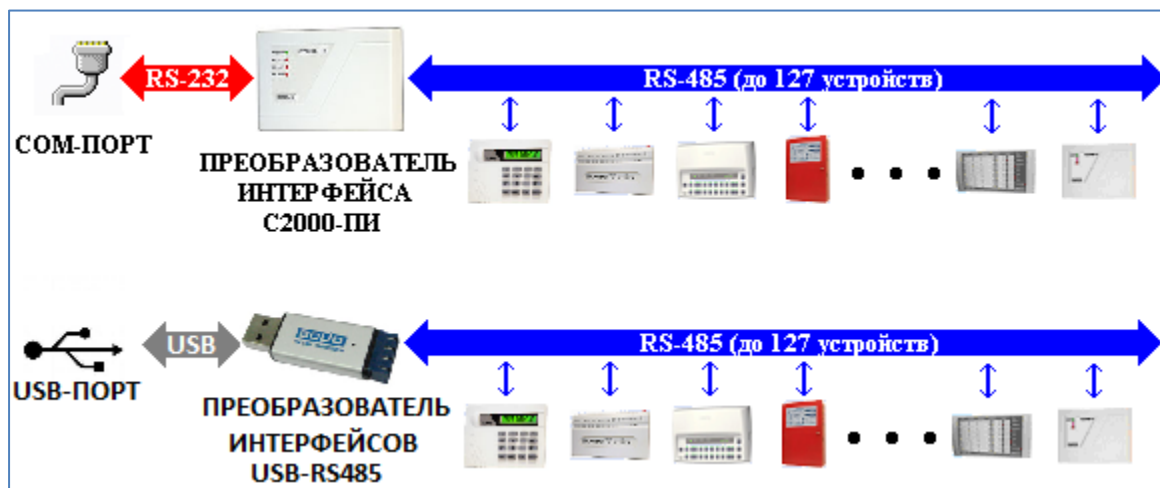

1.2.3.2 Протокол «Орион Про»

Работа в протоколе «Орион Про» позволяет «Ядру опроса» вычитывать информацию и направлять команды пультам «С2000» / «С2000М». В этом случае пульты «С2000» / «С2000М» всегда находятся в рабочем режиме. При восстановлении ПК после сбоя «Ядро опроса» получает из пульта все события, произошедшие за время аварийной работы системы.

Для корректного резервирования работы АРМ «Орион Про» пультом конфигурация последнего должна максимально соответствовать конфигурации АРМ, задаваемой программой «Администратор Базы Данных» («Администратор Базы Данных» поддерживает экспорт базы данных АРМ «Орион Про» в пульты «С2000» и «С2000М»).

Размер базы данных пульта «С2000М» сильно ограничен по сравнению с размером базы данных АРМ «Орион Про», что является препятствием для резервирования систем с количеством шлейфов сигнализации более 2048 (512 для «С2000») и разделов более 511 (255 для «С2000»).

Возможное решение – разбиение системы на несколько фрагментов (подсистем), каждый из которых управляется своим пультом «С2000М». Поскольку к интерфейсу RS-232 (COM-порту) компьютера можно подключить только один пульт, то необходимо либо подключать каждый пульт к отдельному COM-порту, либо преобразовать интерфейс RS-232 компьютера в интерфейс RS-485 (преобразователем «С2000-ПИ»), к которому можно подключить несколько пультов «С2000». Пультам подключаются к линии RS-485 своими выходами RS-232 через преобразователи интерфейсов «С2000-ПИ». К выходам RS-485 пультов подключаются приборы. Кроме возможности подключения нескольких пультов к одному COM-порту компьютера преобразователи «С2000-ПИ» обеспечивают гальваническую изоляцию между компьютером и пультами.

Также можно подключать пульты к ПК через преобразователи «С2000-Ethernet».

АРМ «Орион Про» работает со всеми подключёнными пультами, при отключении компьютера каждый пульт работает только с теми приборами, которые подключены к его выходу RS-485, то есть большая система распадается на несколько малых.

Реализация подобной схемы может существенно повысить скорость работы системы. «Ядро опроса» будет проводить опрос пультов «С2000М», вычитывая из них информацию о состоянии контролируемых подсистем. При этом сами приборы «Ядром опроса» опрашиваться не будут.

При использовании нескольких пультов становится возможным параллельное исполнение команд. «Ядро опроса» посылает пакет команд пультам «С2000М». Каждый из пультов начинает последовательно исполнять команды, относящиеся к его подсистеме. Таким образом, в одной системе параллельно исполняются несколько команд, направляемых «Ядром опроса» АРМ «Орион Про» приборам, что также значительно повышает быстродействие системы.

Схема подключения приборов к одному COM-порту/USB-порту компьютера по протоколу «Орион Про» (без гальванической развязки).



Схема подключения приборов к одному COM-порту/USB-порту компьютера по протоколу «Орион Про» (с гальванической развязкой).



Схема подключения нескольких веток приборов к одному COM-порту/USB-порту компьютера по протоколу «Орион Про».



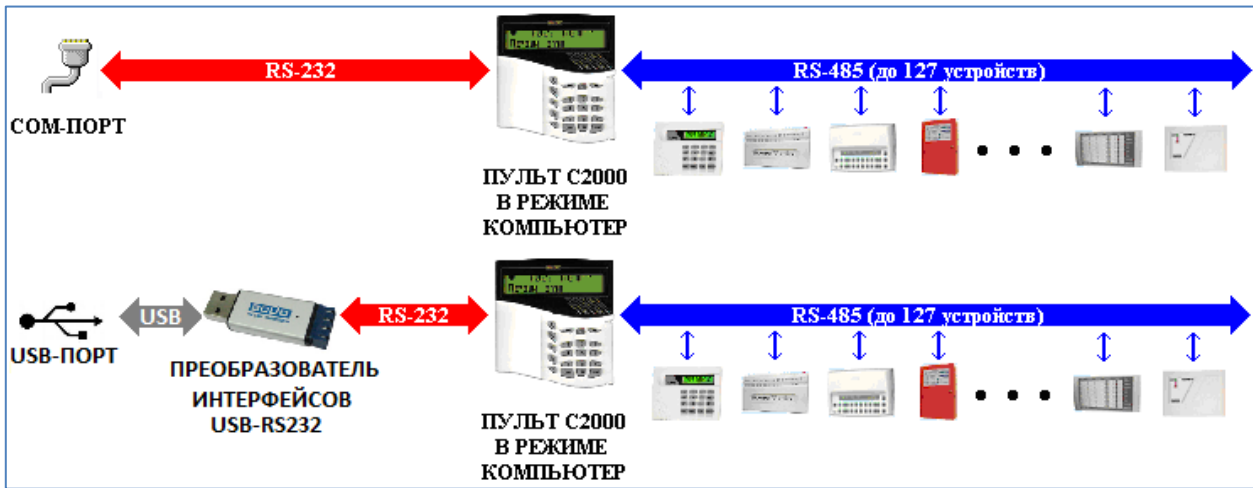

К одному рабочему месту приборы могут подключаться по разным протоколам – к одному порту по протоколу «Орион», к другому порту по протоколу «Орион Про».

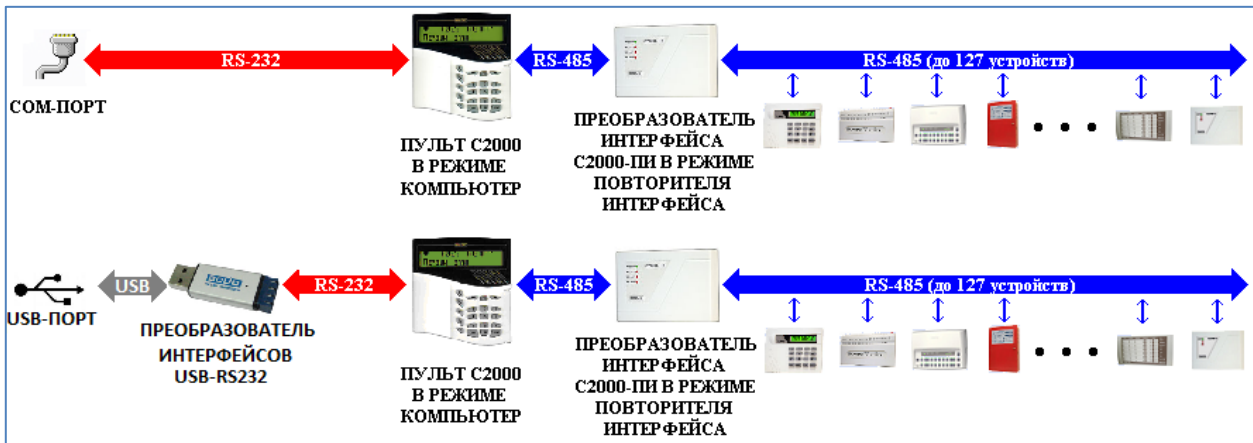
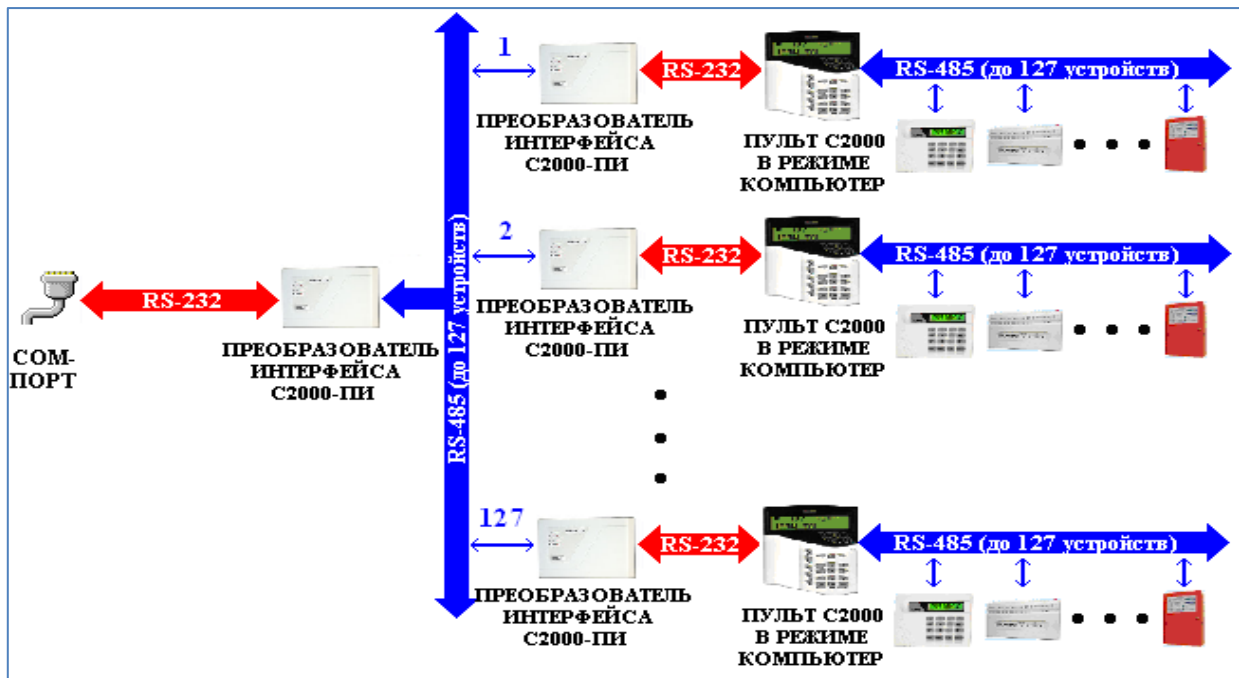
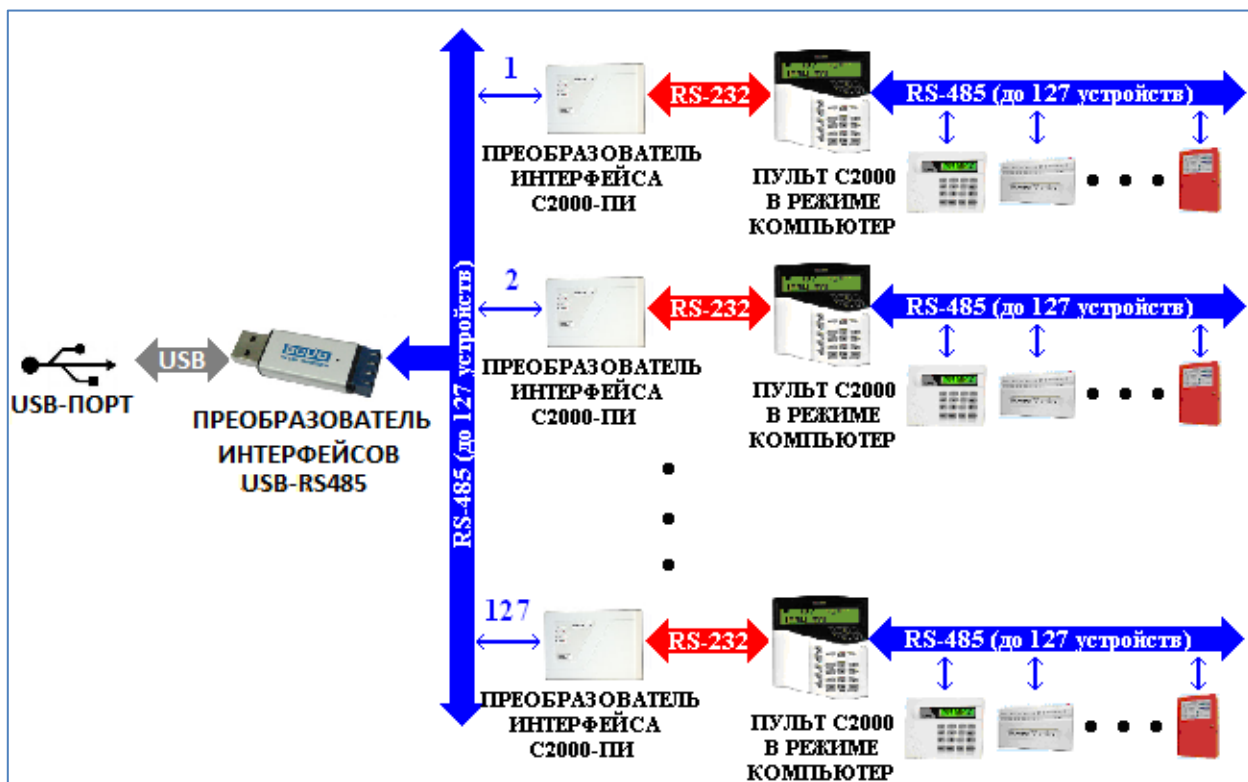
Имеются следующие ограничения:

- к одному порту нельзя подключить приборы, работающие и по протоколу «Орион», и по протоколу «Орион Про»;
- число COM-портов ограничено возможностями Операционной системы Windows – теоретически 255;
- преобразователи интерфейсов USB-RS232 и USB-RS485 занимают в Операционной системе один COM-порт.

1.2.3.3 Подключение приборов через Ethernet

В случае удалённого расположения компьютера с установленным «Ядром опроса» и приборов, и при наличии сети Ethernet, возможно подключение приборов по следующим схемам:

Схема подключения приборов через Ethernet по протоколу «Орион».



Схема подключения приборов через Ethernet по протоколу «Орион» с резервированием пультом.



Схема подключения приборов через Ethernet по протоколу «Орион Про».



Следует учитывать, что:

- При данной схеме подключения каждый прибор «С2000-Ethernet» занимает в базе данных АРМ «Орион Про» один СОМ-порт.
- Скорость работы ниже, чем при подключении приборов непосредственно к СОМ-порту.
- Прибор «С2000-Ethernet» может работать только в «прозрачном» режиме (подробнее см. РЭ «С2000-Ethernet»).

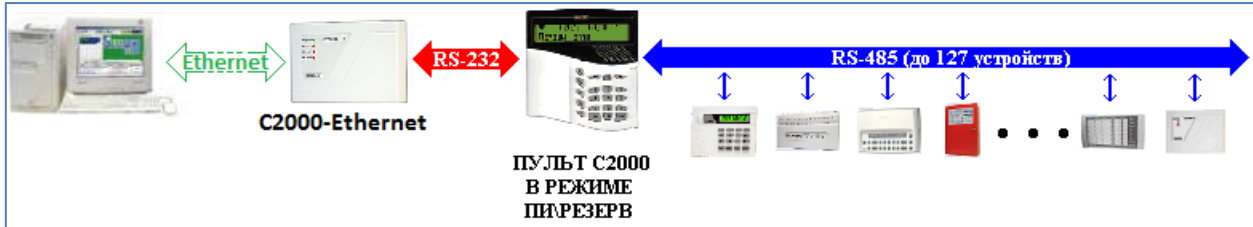
1.2.3.4 Подключение УОП-3 GSM

В случае необходимости возможно подключение приборов к одному СОМ-порту компьютера по одной из следующих схем:

Подключение приборов для трансляции в АРМ «Орион Про» их событий. Протокол «Орион».

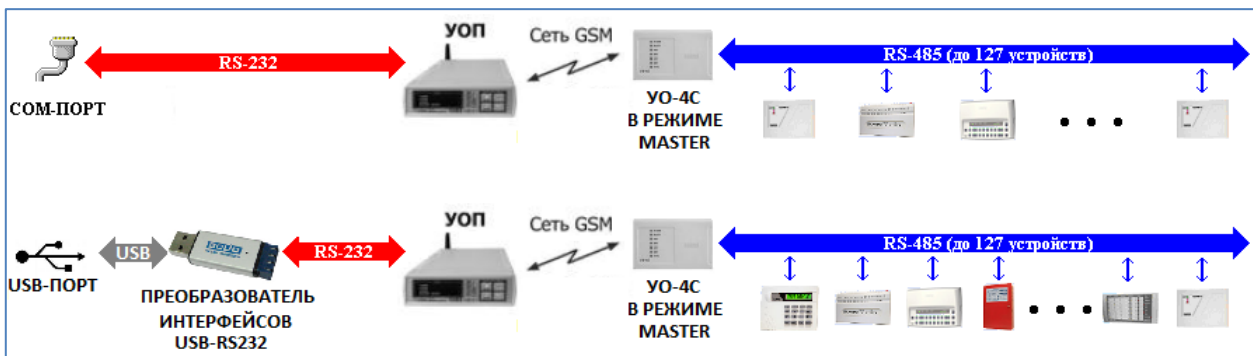

В этом случае «УО-4С» ведёт опрос подключённых к нему приборов и транслирует их события в АРМ «Орион Про».

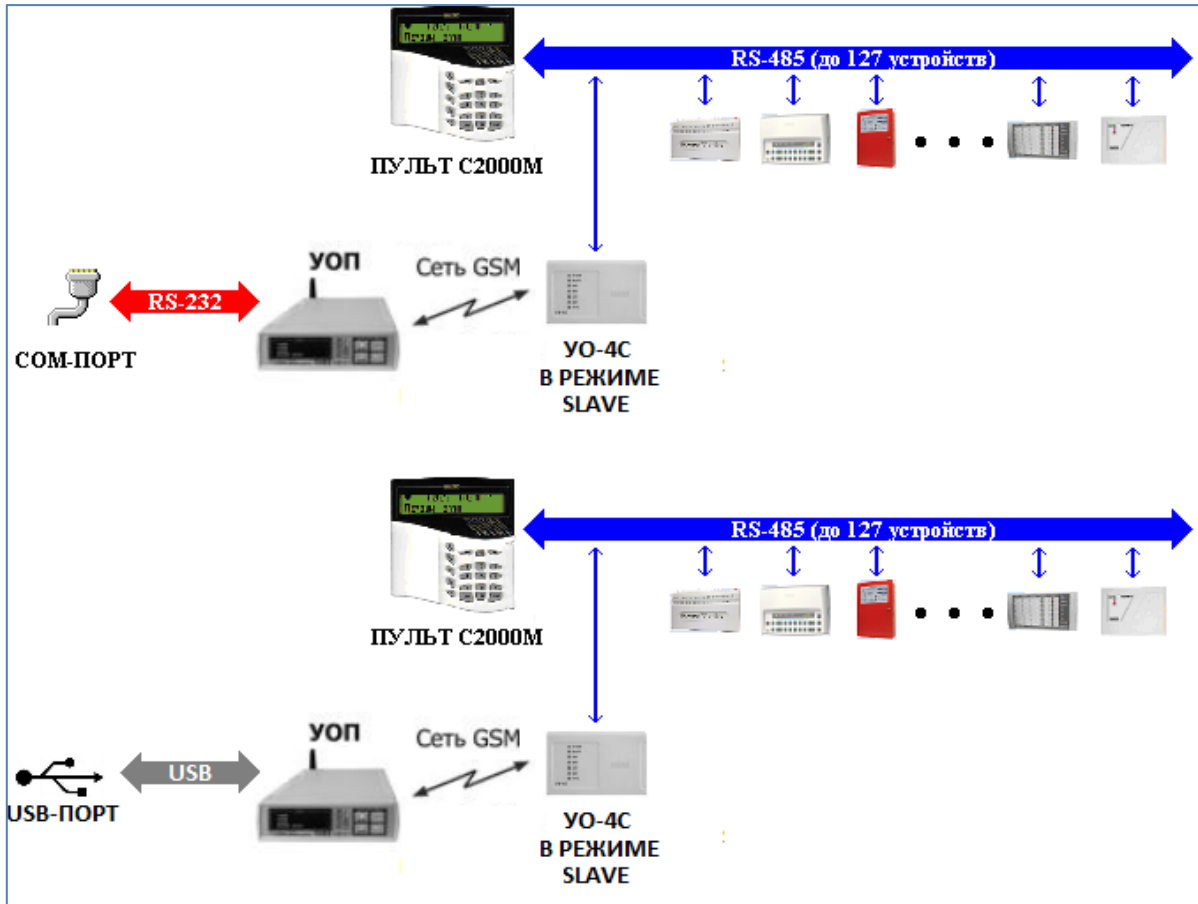

В этом случае пульт «С2000М» ведёт опрос приборов и транслирует их события в АРМ «Орион Про» через «УО-4С».

Следует учитывать, что:

- К компьютеру подключается только один «УОП-3 GSM».
- При данной схеме подключения в АРМ «Орион Про» транслируются только события приборов. Управление из АРМ «Орион Про» невозможно.
- Если используется схема с УО-4С в качестве головного устройства, то возможно только локальное управление и управление через SMS. Если используется схема с пультом С2000М, то возможно централизованное управление с пультом С2000М в качестве головного устройства.
- Возможно использование только пульта С2000М. Пульт С2000 использовать в указанной схеме нельзя.

1.2.3.5 Подключение биометрических считывателей

Биометрические считыватели подключаются по следующей схеме:



1.2.3.6 Подключение электронных сейфов для ключей

Электронные сейфы для ключей подключаются к COM-порту/USB-порту или по Ethernet по одной из следующих схем:

Схема подключения электронных сейфов для ключей к COM-порту/USB-порту компьютера.

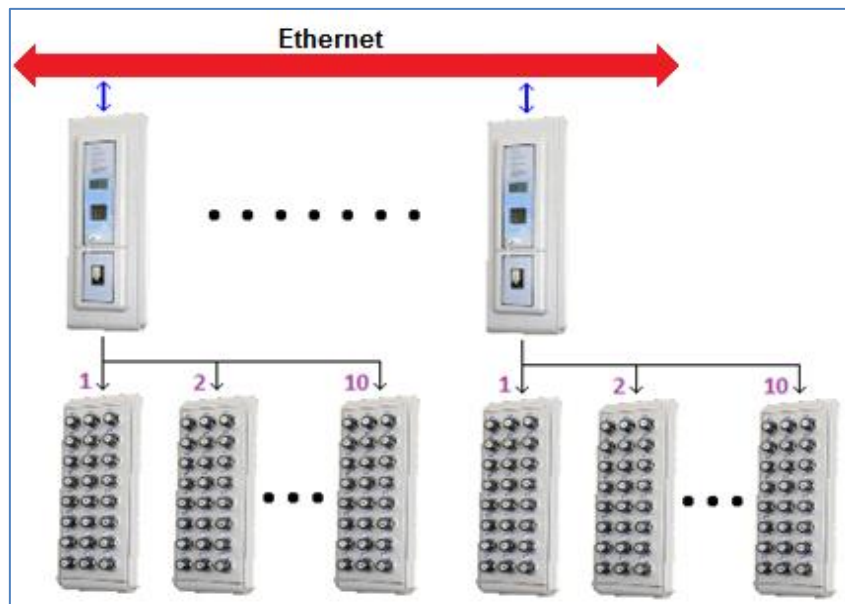
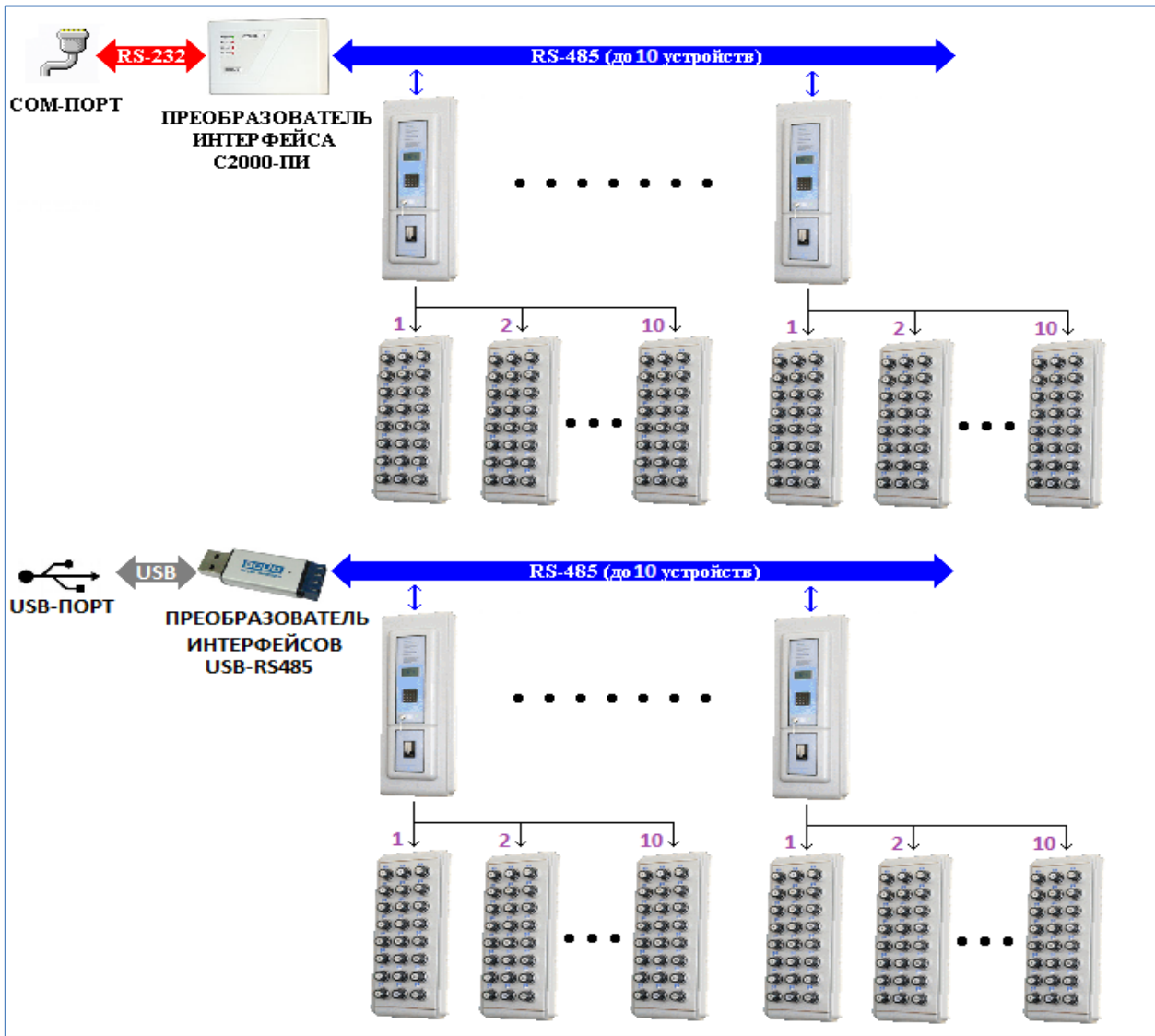



Подключение по RS-485 поддерживается в новых версиях электронных сейфов для ключей. Старые версии электронных сейфов для ключей подсоединялись только к COM-порту компьютера

1.2.3.7 Подключение сетевых камер, IP серверов и DVR регистраторов

См. Руководство пользователя видеосистемы Орион Про.

1.2.4 Структура системы на базе АРМ «Орион Про»

Структура системы АРМ «Орион Про» может иметь разные конфигурации.

В самом простом случае все программные модули устанавливаются на одном компьютере, на котором устанавливается также MS SQL Server (или его бесплатная версия – MSDE):

АРМ «Орион Про»

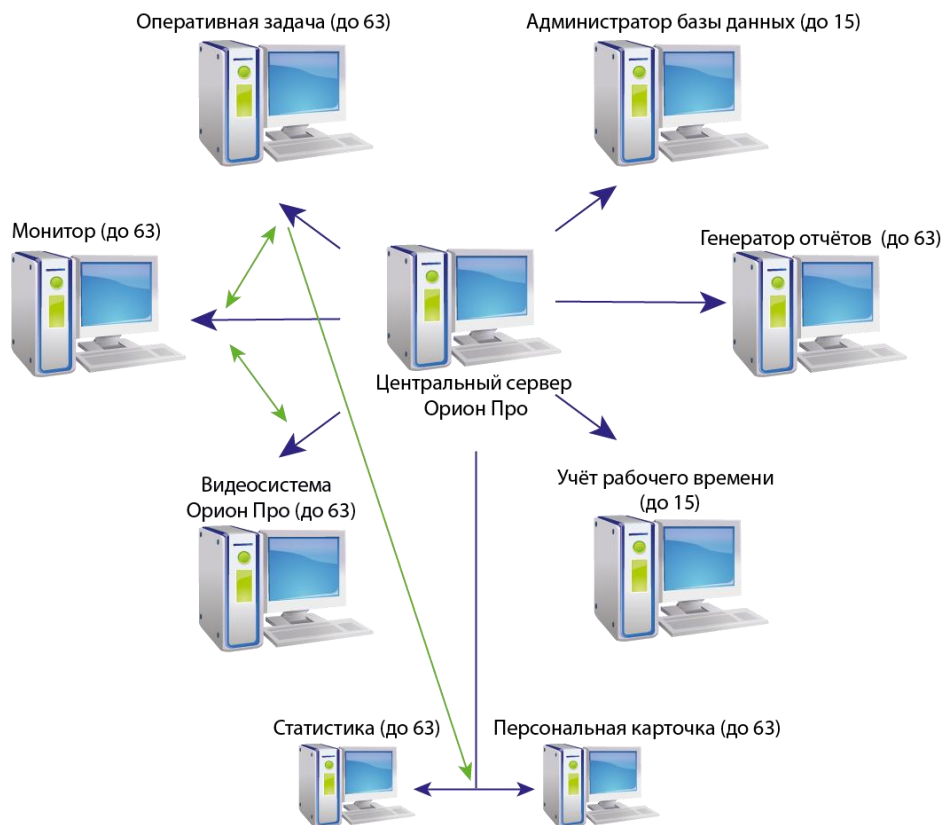

- «Центральный Сервер Орион Про» АРМ «Орион Про»;
- «Администратор Базы данных» («АБД») АРМ «Орион Про»;
- «Оперативная задача» («ОЗ») АРМ «Орион Про»;

при необходимости:

- «Генератор отчётов» АРМ «Орион Про»;
- «Учёт рабочего времени» («УРВ») АРМ «Орион Про».

В большинстве же случаев, программные модули распределяются по нескольким рабочим местам. При этом:

1. Все рабочие места связаны локальной сетью.
2. «Центральный Сервер Орион Про» может устанавливаться как на разных компьютерах, так и на одном компьютере с MS SQL Server. *Рекомендуется установка «Центрального Сервера системы» АРМ «Орион Про» и MS SQL Server на одном компьютере.*
3. На приведённой схеме для понимания структуры АРМ «Орион Про» все программные модули разнесены по разным рабочим местам из расчёта: один программный модуль – одно рабочее место.

4. Но на реальных объектах на части рабочих мест устанавливается комбинация из программных модулей. Например, рабочее место для какого-либо контролирующего сотрудника может состоять из «Монитора системы», «Генератора отчётов», «Учёта рабочего времени» и «Находящихся на объекте» АРМ «Орион Про».

5. Оперативная задача состоит из «Ядра опроса» и «Монитора». В большинстве случаев оба модуля запускаются на одном компьютере. Но при необходимости данные модули разносятся на разные рабочие места.

6. На рабочих местах, на которых запускается какой-либо из модулей: «Оперативная задача», «Монитор системы», «Ядро опроса», «Администратор Базы данных», «Генератор отчётов», «Учёт рабочего времени», «Персональная карточка» или «Видеосервер», необходим запуск «Оболочки системы» АРМ «Орион Про».

7. Для запуска остальных программных модулей АРМ «Орион Про» запуск «Оболочки системы» не требуется.

8. Программные модули «Центральный Сервер Орион Про», «Оперативная задача» (состоит из «Ядра опроса» и «Монитора системы»), «Ядро опроса», «Монитор системы», «Администратор Базы данных», «Генератор отчетов», «Учёт рабочего времени» и «Видеосервер» являются платными. Остальные программные модули АРМ «Орион Про» бесплатные.

9. «Центральный Сервер Орион Про», «Ядро опроса» и «Видеосервер» защищаются ключами защиты.

10. «Монитор системы», «Администратор Базы данных», «Генератор отчетов» и «Учёт рабочего времени» защищаются ключом защиты «Центрального Сервера системы» и не требуют собственных ключей.

11. Разграничение информации, которая будет доступна в программных модулях, производится паролями для программ.

1.2.4.1 Система без резервирования

При данной схеме на одном из рабочих мест устанавливается «Центральный Сервер Орион Про» АРМ «Орион Про» и MS SQL Server. На этом же рабочем месте, а также на нескольких других рабочих местах устанавливается необходимый набор программных модулей АРМ «Орион Про».

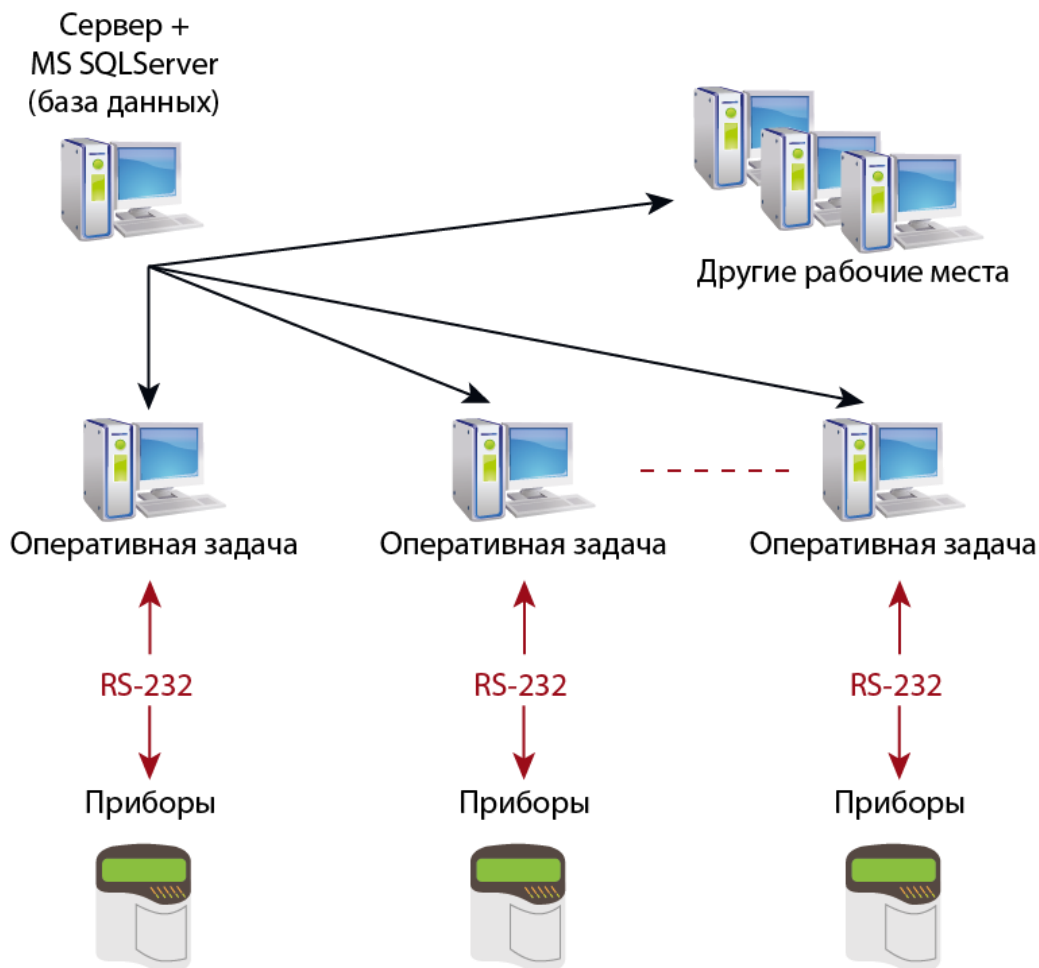

Лицензирование системы в этом случае производится следующим образом:

1. На рабочем месте с установленным «Центральным Сервером Орион Про» устанавливается ключ защиты для «Центрального Сервера системы»,

2. На каждом рабочем месте с установленным «Ядром опроса» устанавливается ключ защиты для «Ядра опроса».

В случае, если на одном рабочем месте устанавливается и «Центральный Сервер Орион Про», и «Ядро опроса», то на данном рабочем месте устанавливается два соответствующих ключа защиты.

При разрыве связи по локальной сети каждое рабочее место начинает работать локально.

Рабочее место, на котором установлен «Центральный Сервер Орион Про» продолжает работать в штатном режиме. Ограничения:

- в программных модулях «Монитор системы», «Генератор отчетов», «Учёт рабочего времени», «Находящиеся на объекте» и «Персональная карточка» не будут доступны события с момента разрыва связи от «Ядер опроса», установленных на рабочих местах с которыми потеряна связь;
- в программных модулях «Монитор системы» и «Статистика» не будут доступны состояния объектов «Ядер опроса», установленных на рабочих местах с которыми потеряна связь.

На остальных рабочих местах возможно два варианта развития ситуации, в зависимости от использования локального кэша.

Использование локального кэша является свойством каждого рабочего места и устанавливается с помощью «Администратора Базы данных».

1.2.4.1.1 Рабочее место без использования локального кэша

На рабочем месте без использования локального кэша при разрыве связи «Центральным сервером» отключается автоматическое обновление информации из базы данных в случае её изменения. Из «Администратора базы данных» невозможно изменять конфигурацию, в модулях отчётности не будет возможности формировать отчёты. Работоспособность программ восстановится после возобновления связи с «Центральным сервером».

«Ядро опроса» до момента восстановления связи не будет сохранять/транслировать события, получаемые от приборов и камер.

«Монитор системы» до момента восстановления связи перестанет отображать события с ядер опроса, установленных на удалённых рабочих местах, а будет взаимодействовать только с тем ядром опроса, который установлен с ним на одном рабочем месте. После восстановления связи произойдёт обновление информации с последующим перезапросом состояний объектов «Ядер опроса», установленных на других рабочих местах, а также «Ядра опроса», установленного на одном рабочем месте с «Монитором системы».

«Статистика». При разрыве связи с рабочим местом с установленным «Ядром опроса» в программный модуль перестают транслироваться состояния объектов этого «Ядра опроса». Состояния объектов «Ядра опроса», установленного на одном рабочем месте со «Статистикой», а также «Ядер опроса», установленных на рабочих местах с которыми есть связь, продолжают транслироваться. При разрыве связи с рабочим местом с установленным «Центральным Сервером системы» пропадает возможность просмотра истории состояний любых объектов системы. Возможен запуск программного модуля, но с возможностью получения состояния объектов только «Ядер опроса», установленных на рабочих местах с которыми есть связь, а также «Ядра опроса», установленного на одном рабочем месте со «Статистикой».

После восстановления связи с рабочим местом с установленным «Ядром опроса» программный модуль произведёт автоматическое соединение и начнёт получать состояния объектов этого «Ядра опроса».

Если программный модуль был запущен в момент, когда с каким-либо рабочим местом с установленным «Ядром опроса» не было связи, то при восстановлении связи с этим рабочим местом необходим перезапуск программного модуля.

При восстановлении связи с рабочим местом с установленным «Центральным Сервером системы» восстанавливается возможность просмотра истории состояний объектов системы.

«Персональная карточка»:

При разрыве связи с рабочим местом с установленным «Ядром опроса» в программный модуль перестают транслироваться события объектов этого «Ядра опроса». События объектов «Ядра опроса», установленного на одном рабочем месте с «Персональной карточкой», а также «Ядер опроса», установленных на рабочих местах с которыми есть связь, продолжают транслироваться.

После восстановления связи с рабочим местом с установленным «Ядром опроса» программный модуль произведёт автоматическое соединение и начнёт получать события объектов этого «Ядра опроса».

При восстановлении связи с рабочим местом с установленным «Центральным Сервером системы» производится автоматическое обновление информации из Базы данных в случае её изменения за время разрыва связи.

1.2.4.1.2 Рабочее место с использованием локального кэша

На рабочем месте с использованием локального кэша при разрыве связи по локальной сети все происходит аналогично случаю без использования локального кэша, за следующими важными исключениями:

Все события объектов, подключённых к рабочему месту с установленным «Ядром опроса», при разрыве связи с рабочим местом с установленным «Центральным Сервером» сохраняются в кэше, и при восстановлении связи передаются «Центральному Серверу» (в Базу данных).

Имеется возможность запуска «Оперативной задачи» («Ядра опроса» и, при необходимости, «Монитора системы») и/или «Видеосервера» при отсутствии связи с рабочим местом с установленным «Центральным Сервером».



Включать локальный кэш имеет смысл (и рекомендуется) только на тех рабочих местах, на которых установлено «Ядро опроса».

В случае использования резервирования, описанного в следующем пункте, использование локального кэша строго не рекомендуется.

1.2.4.2 Система с резервированием

Возможна ещё одна схема организации системы АРМ «Орион Про» с использованием нескольких резервных копий базы данных. В этом случае используется несколько версий MS SQL Server, которые отвечают за работу системы в случае разрыва связи по локальной сети, и синхронизируют данные между основной Базой данных и её резервными копиями после восстановления связи. Также в этом случае используется несколько версий «Центрального Сервера», один из которых является основным, а остальные резервными.



Для организации системы по описанной схеме необходимо использовать полнофункциональные версии MS SQL Server. Использование бесплатных версий недопустимо, так как в бесплатных версиях отключена синхронизация данных (репликация).

Преимущества использования системы с резервированием:

- За хранение данных в случае разрыва связи по локальной сети и их синхронизацию после восстановления связи отвечает MS SQL Server, который имеет несколько степеней защиты и в котором потеря каких-либо данных практически невозможна.
- При разрыве связи по локальной сети система может работать практически в полнофункциональном режиме, в зависимости от того, с какими рабочими местами потеряна связь.

При организации системы по описываемой схеме на одном из рабочих мест устанавливается «Центральный Сервер» АРМ «Орион Про» и MS SQL Server. На этом же рабочем месте, а также на нескольких других рабочих местах устанавливается необходимый набор программных модулей АРМ «Орион Про». Также на нескольких рабочих местах устанавливаются резервные «Центральные Серверы», и на этих же рабочих местах устанавливается по одной версии MS SQL Server с резервной копией Базы данных.

Разрыв связи по локальной сети – это штатная ситуация. Основой организации работы системы во время отсутствия связи является сохранение событий, произошедших в системе за время разрыва связи.

Резервные «Центральный Сервер системы» и MS SQL Server устанавливаются обычно на рабочих местах, на которых установлены «Ядра опроса» и «Видеосервера». При необходимости, можно установить резервные «Центральный Сервер системы» и MS SQL Server и на других рабочих местах. Например, на рабочем месте, на котором установлен программный модуль «Учёт рабочего времени», для того, чтобы сотрудник, работающий с указанным программным модулем, мог продолжать генерацию отчётов за период предшествующий разрыву связи (обычно за предыдущий месяц) даже в момент отсутствия связи по локальной сети.

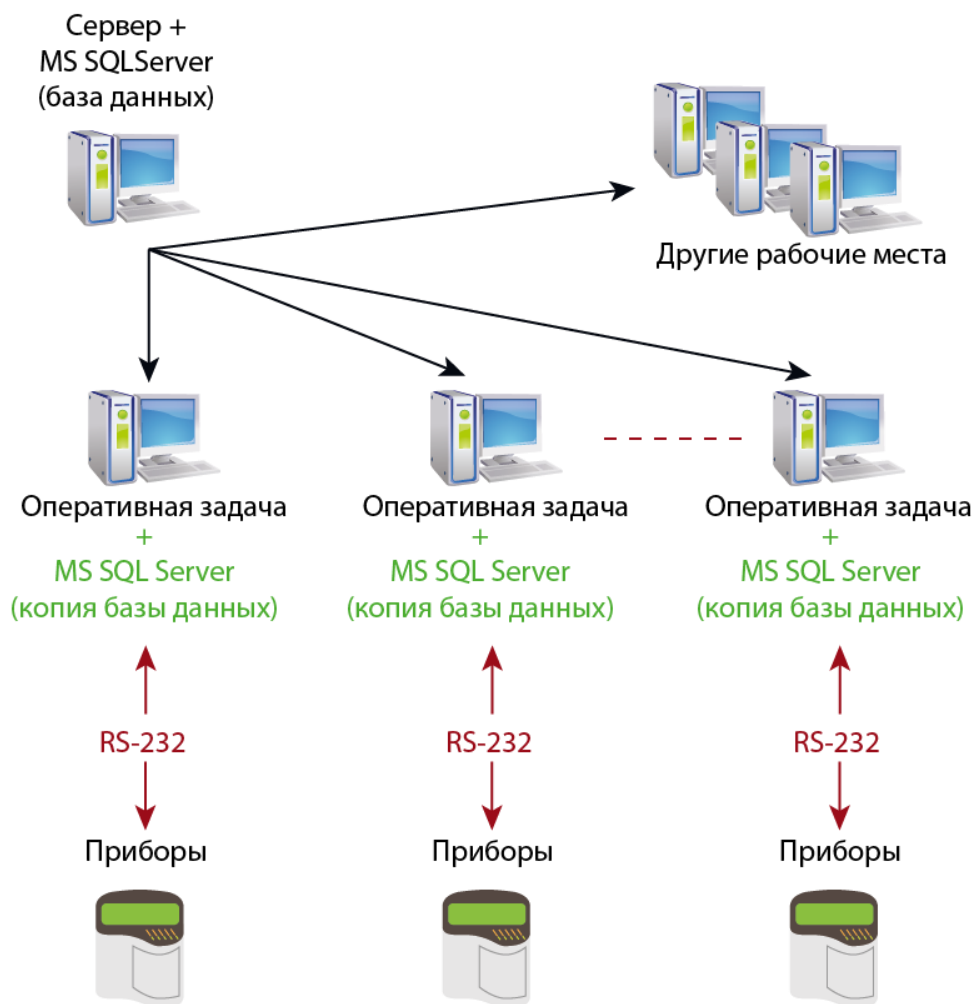

Один «Центральный Сервер» является основным, а остальные резервными. При разрыве связи по локальной сети каждое рабочее место, на котором установлен резервный «Центральный Сервер», переключается на этот резервный «Центральный Сервер» и продолжает работу с резервной копией Базы данных. Каждый резервный «Центральный Сервер» работает с той резервной копией MS SQL Server'a, который установлен на одном с ним рабочем месте.

Между основным MS SQL Server'ом и резервными настраивается синхронизация (репликация) данных при помощи «Менеджера Центрального», либо в самом MS SQL Server'e.

При рекомендуемой настройке репликация настраивается так, чтобы с основного MS SQL Server'a на резервные копировалась вся информация из Базы данных, а с резервных на основной копировалась только информация из журналов событий, тревог и статистики.

Так как «Центральный Сервер» позволяет подключение только тех программных модулей, которые прописаны в его ключе защиты, необходимо для всех резервных «Центральных Серверов» приобретать лицензию на те платные программные модули («Ядро опроса», «Монитор системы», «Администратор Базы данных», «Генератор отчётов» и «Учёт рабочего времени»), которые установлены на одном с каждым конкретным «Центральным Сервером» рабочем месте (либо только на те программные модули, которые планируется использовать при разрыве связи по локальной сети).

Для данной структуры построения системы с резервированием на рабочем месте при разрыве связи по локальной сети для тех рабочих мест, где не установлены резервные «Центральный Сервер» и MS SQL Server, работа программных модулей производится по схеме системы без резервирования (см. предыдущий раздел).

А для тех рабочих мест, где установлены резервные «Центральный Сервер» и MS SQL Server, работа программных модулей производится по следующей схеме:

«Ядро опроса»:

При разрыве связи с рабочим местом с установленным основным «Центральным Сервером» «Ядро опроса» автоматически переключается на резервный «Центральный Сервер», все события приборов и камер, подключённых к рабочему месту, заносятся в резервную Базу данных и транслируются на те рабочие места, с кото-

рыми есть связь; состояния объектов рабочего места также транслируются на те рабочие места, с которыми есть связь; пропадает возможность получения команд от рабочих мест, с которыми нет связи, либо на которых не установлен резервный «Центральный Сервер».

После восстановления связи с рабочим местом с установленным основным «Центральным Сервером» происходит автоматическое переключение на основной «Центральный Сервер» и обновление информации из Базы данных с перезапросом состояния всех объектов, подключённых к рабочему месту; восстанавливается возможность получения команд от других рабочих мест (у которых есть связь с рабочим местом, на котором установлен основной «Центральный Сервер», либо на которых установлен резервный «Центральный Сервер» и есть связь с данным рабочим местом).

«Монитор системы»:

При разрыве связи с рабочим местом с установленным основным «Центральным Сервером системы» в программный модуль перестают транслироваться события и состояния объектов всех «Ядер опроса», установленных на рабочих местах с которыми нет связи, или на которых не установлен резервный «Центральный Сервер»; состояния объектов этих «Ядер опроса» становятся неопределёнными: пропадает возможность управлять объектами этих «Ядер опроса». События и состояния объектов «Ядра опроса», установленного на одном рабочем месте с «Монитором системы», а также «Ядер опроса», установленных на рабочих местах с которыми есть связь и на которых установлен резервный «Центральный Сервер», продолжают транслироваться в программный модуль; остаётся возможность управления объектами указанных «Ядер опроса».

После восстановления связи с центральным сервером происходит автоматическое переключение на него и обновление информации из базы данных с последующим перезапросом состояний объектов «Ядер опроса», установленных на других рабочих местах (у которых есть связь с центральным сервером, либо на которых установлен резервный сервер), а также «Ядра опроса», установленного на одном рабочем месте с «Монитором системы»

«Генератор отчётов»:

При разрыве связи с «Центральным Сервером» для сохранения возможности генерировать отчёты необходимо в самом программном модуле «Генератор отчётов» установить соединение с резервным «Центральным Сервером» с которым есть связь (рекомендуется установка «Генератора отчётов» и резервного «Центрального Сервера» на одном рабочем месте).

После восстановления связи с основным «Центральным Сервером» необходимо в «Генераторе отчётов» снова подключиться к этому серверу.

«Учёт рабочего времени»:

При разрыве связи с основным «Центральным Сервером» для сохранения возможности генерировать отчёты необходимо в самом программном модуле «Учёт рабочего времени» установить соединение с резервным «Центральным Сервером» с которым есть связь (рекомендуется установка «Учёта рабочего времени» и резервного «Центрального Сервера» на одном рабочем месте).

После восстановления связи с основным «Центральным Сервером» необходимо в «Учёте рабочего времени» снова подключиться к этому серверу.

«Статистика»:

При разрыве связи с рабочим местом с установленным «Ядром опроса» в программный модуль перестают транслироваться состояния объектов этого «Ядра опроса». Состояния объектов «Ядра опроса», установленного на одном рабочем месте со «Статистикой», а также «Ядер опроса», установленных на рабочих местах с которыми есть связь, продолжают транслироваться.

При разрыве связи с рабочим местом с установленным основным «Центральным Сервером» пропадает возможность просмотра истории состояний любых объектов системы. Для просмотра истории необходим перезапуск программного модуля с использованием соединения с резервным «Центральным Сервером». Возможно получения состояния объектов только «Ядер опроса», установленных на рабочих местах с которыми есть связь, а также «Ядра опроса», установленного на одном рабочем месте со «Статистикой».

После восстановления связи с рабочим местом с установленным «Ядром опроса» программный модуль произведёт автоматическое соединение и начнёт получать состояния объектов этого «Ядра опроса».

Если программный модуль был запущен в момент, когда с каким-либо рабочим местом с установленным «Ядром опроса» не было связи, то при восстановлении связи необходим перезапуск программного модуля.

При восстановлении связи с рабочим местом с установленным основным «Центральным Сервером» восстанавливается возможность просмотра истории состояний объектов системы. Если производилось переключение на резервный «Центральный Сервер системы», то необходим перезапуск программного модуля с использованием соединения с основным «Центральным Сервером».

«Находящиеся на объекте»:

При разрыве связи с рабочим местом с установленным основным «Центральным Сервером» для сохранения возможности генерировать отчёты необходимо в самом программном модуле «Находящиеся на объекте» установить соединение с рабочим местом с установленным резервным «Центральным Сервером» с которым есть связь (рекомендуется установка «Находящихся на объекте» и резервного «Центрального Сервера» на одном рабочем месте).

После восстановления связи с рабочим местом с установленным основным «Центральным Сервером» необходимо в самом программном модуле «Находящиеся на объекте» установить соединение с рабочим местом с основным «Центральным Сервером».

«Персональная карточка»:

При разрыве связи с рабочим местом с установленным «Ядром опроса» в программный модуль перестают транслироваться события объектов этого «Ядра опроса». События объектов «Ядра опроса», установленного на одном рабочем месте с «Персональной карточкой», а также «Ядер опроса», установленных на рабочих местах с которыми есть связь, продолжают транслироваться.

При разрыве связи с рабочим местом с установленным основным «Центральным Сервером» отключается автоматическое обновление информации из Базы данных. Возможен запуск программного модуля, но с возможностью получения событий объектов только «Ядер опроса», установленных на рабочих местах с которыми есть связь, а также «Ядра опроса», установленного на одном рабочем месте с «Персональной карточкой».

После восстановления связи с рабочим местом с установленным «Ядром опроса» программный модуль произведёт автоматическое соединение и начнёт получать события объектов этого «Ядра опроса». При восстановлении связи с рабочим местом с установленным основным «Центральным Сервером» производится автоматическое обновление информации из Базы данных в случае её изменения за время разрыва связи.

«Администратор Базы данных»:

При разрыве связи с рабочим местом с установленным основным «Центральным Сервером» пропадает возможность вносить любые изменения в базу данных и возможность запуска программного модуля. После восстановления связи с рабочим местом с «Центральным Сервером» необходим перезапуск программного модуля, если в системе используется два и более программных модуля «Администратор Базы данных». В случае, если в системе используется только один программный модуль «Администратор Базы данных», то внесение изменений в Базу данных АРМ «Орион Про» в «Администраторе Базы данных» при разрыве связи по локальной сети возможно.



*Если в системе используется два и более программных модуля «Администратор Базы данных», то при разрыве связи по локальной сети **строго не рекомендуется** вносить изменения при помощи «Администратора Базы данных».*

1.3 Серверы с установленным программным обеспечением

При необходимости в отделе продаж ЗАО НВП «Болид» Вы можете заказать готовое решение для систем ОПС, СКД, либо для совмещённых ОПС+СКД систем. Серверы поставляются с предустановленным программным обеспечением. Каждый сервер протестирован и готов к работе.

Этапы подготовки сервера включают в себя:

- Сборку и нагрузочное тестирование;
- Последние прошивки BIOS, IPMI, RAID FW и т.д.;
- Предустановку ОС;
- Предустановку и начальную настройку пакета программ АРМ «Орион Про».

Имеется возможность дополнения сервера различной периферией и аксессуарами. На базе сервера имеется возможность организации любого удалённого рабочего места.

Подробную информацию о технических характеристиках серверов находится на нашем официальном сайте bolid.ru в разделе «Продукция - Интегрированная система охраны «Орион» - Серверы с установленным программным обеспечением» (<https://bolid.ru/production/orion/servers/>).

2 Инсталлятор

Инсталлятор АРМ «Орион Про» – программа установки необходимых программных модулей АРМ «Орион Про» для конкретного рабочего места.

Инсталляция АРМ «Орион Про» производится путём запуска установочного файла.

Скачать дистрибутивы АРМ «Орион Про» и СУБД можно с сайта www.bolid.ru из раздела программное обеспечение.

Инсталляцию АРМ «Орион Про» следует производить с правами администратора.



Так как АРМ «Орион Про» при работе использует сетевые ресурсы компьютера, то следует добавить его модули в список исключений программ-антивирусов. Некоторые программы-антивирусы могут блокировать установку и работу модулей АРМ «Орион Про».

Для работы АРМ «Орион Про» необходимо установить на компьютер СУБД MS SQL Server Express версии, соответствующей конкретной ОС. Все версии MS SQL Server Express хранятся внутри инсталляционного файла АРМ «Орион Про». Инсталлятор автоматически выбирает версию MS SQL Server Express, соответствующую версии Windows. На текущий момент АРМ «Орион Про» работает под управлением следующих операционных систем (как 32х, так и 64 разрядных):

- Windows 2008 Server;
- Windows 7;
- Windows 8;
- Windows 8.1;
- Windows 10;
- Windows Server 2012;

Соответствие версии MS SQL Server и ОС Windows

Версия Windows	Версия MS SQL Server Express
Windows 2008 Server; Windows 7	MS SQL Server Express 2008 R2
Windows 8 Windows 8.1 Windows 10 MS Windows Server 2012	MS SQL Server Express 2012 MS SQL Server Express 2014 MS SQL Server Express 2016

Если планируется модернизация базы данных АРМ «Орион» или АРМ «Орион Про» старых версий, в которых использовалась база данных формата Paradox, то на данном компьютере должны быть установлены драйвера базы BDE (Borland Data Engine). Инсталляцию BDE можно производить как до инсталляции АРМ «Орион Про», так и после. Главное условие - установка BDE должна быть произведена до модернизации базы данных.



Дистрибутив с BDE можно скачать по ссылке http://bolid.ru/production/archive/arm_orion.html

2.1 Инсталляция АРМ «Орион Про» на новый компьютер

Для установки АРМ «Орион Про» необходимо запустить установочный файл OrionProSetup1_20_X (номер версии обновления).exe. Появится информационное окно:

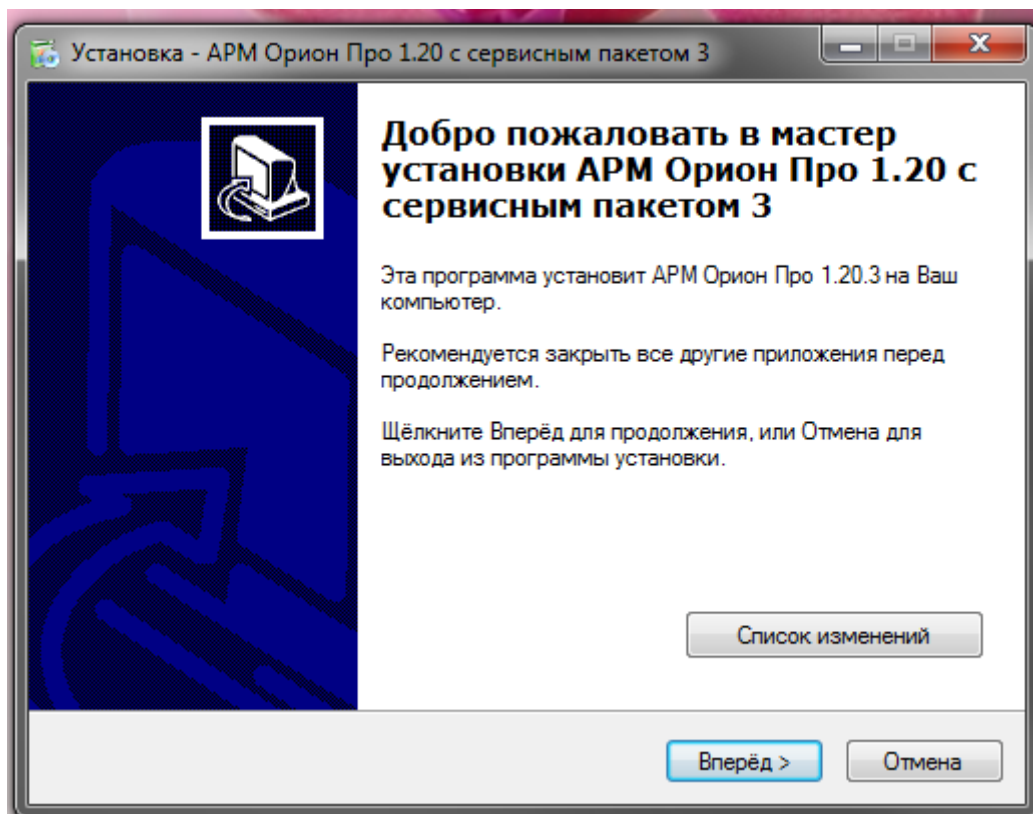

При нажатии на кнопку  откроется окно со списком исправлений и дополнений сделанных в текущей версии АРМ Орион Про.

Закройте все другие запущенные приложения перед продолжением инсталляции и нажмите «Вперёд». Прочитайте Лицензионное соглашение

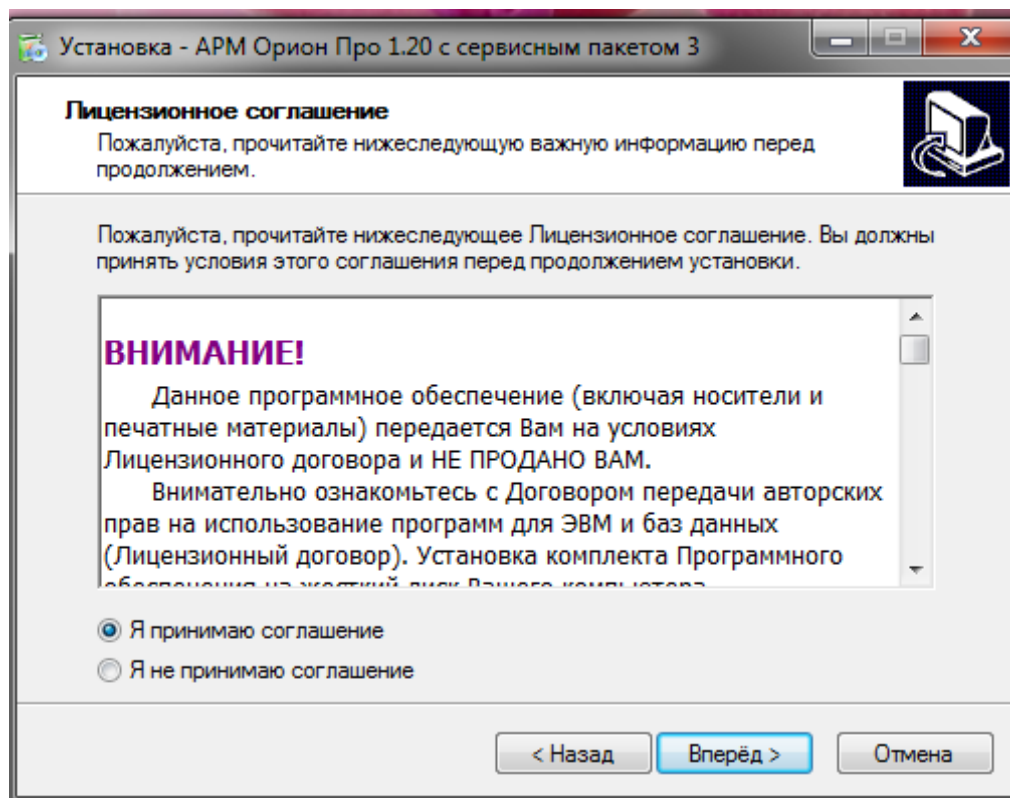

Подтвердите принятие условий этого соглашения и нажмите кнопку «Вперёд» для продолжения инсталляции. В следующем шаге выполняется предварительная установка компонентов для работы с базой данных (система управления базами данных).

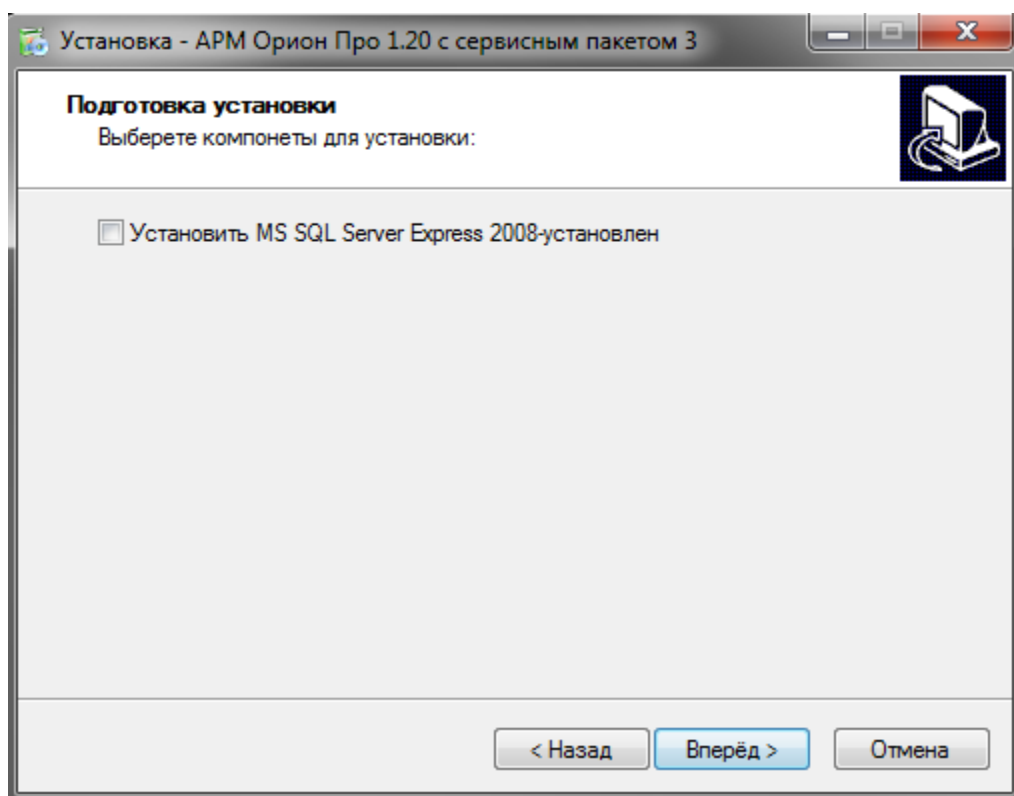

На данной странице требуется отметить, какие программные продукты необходимо устанавливать для работы с СУБД - Microsoft SQL Server Express. СУБД необходимо установить на то рабочее место, где будет физически располагаться база данных системы. После нажатия кнопки «Вперёд» произойдёт запуск установки Microsoft SQL Server Express.. По завершению инсталляции произойдёт переход к следующей странице инсталлятора АРМ «Орион Про».

Инсталляция Microsoft SQL Server Express вручную

Если есть необходимость установки Microsoft SQL Server Express вручную, то производите её перед началом инсталляции АРМ «Орион Про». В этом случае версия Microsoft SQL Server Express выбирается пользователем.



Установочные файлы Microsoft SQL Server Express располагаются на диске. Вы можете скачать их на нашем официальном сайте в разделе по ссылке http://bolid.ru/production/orion/po-orion/po-arm/arm_orion_pro.html на вкладке «Скачать».

Запускать инсталляцию НЕОБХОДИМО посредством запуска файла «startmsde2012 либо «startmsde2008» в зависимости от версии Microsoft SQL Server Express.

НЕ ЗАПУСКАЙТЕ файл «setup.exe».

На следующей странице выбирается тип установки.

- «По умолчанию» - если ранее был установлен Microsoft SQL Server Express нужной версии для используемой версии Windows, то будет проведена установка всех программных модулей. Если Microsoft SQL Server Express версии, соответствующей версии Windows, не установлен, то устанавливаются все программные модули, кроме Центрального Сервера.
- «Ручная установка» - выбор программных модулей производится вручную пользователем.

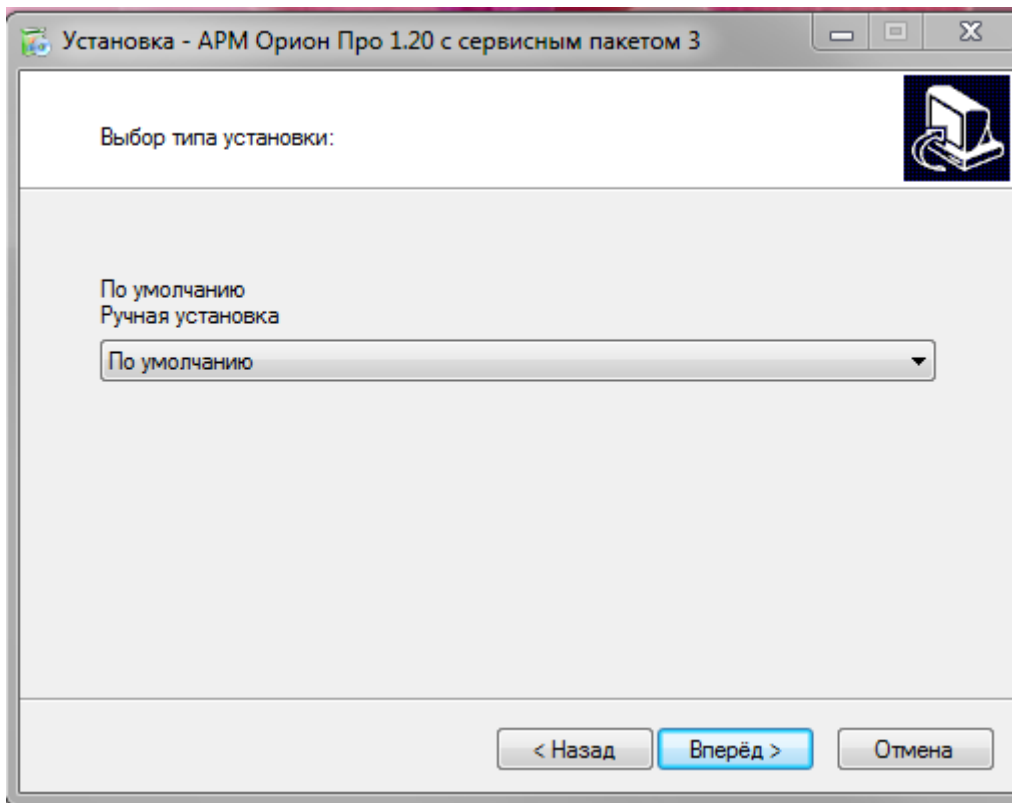

Далее требуется выбрать папку, в которую будет установлена программа и нажать кнопку «Вперёд».

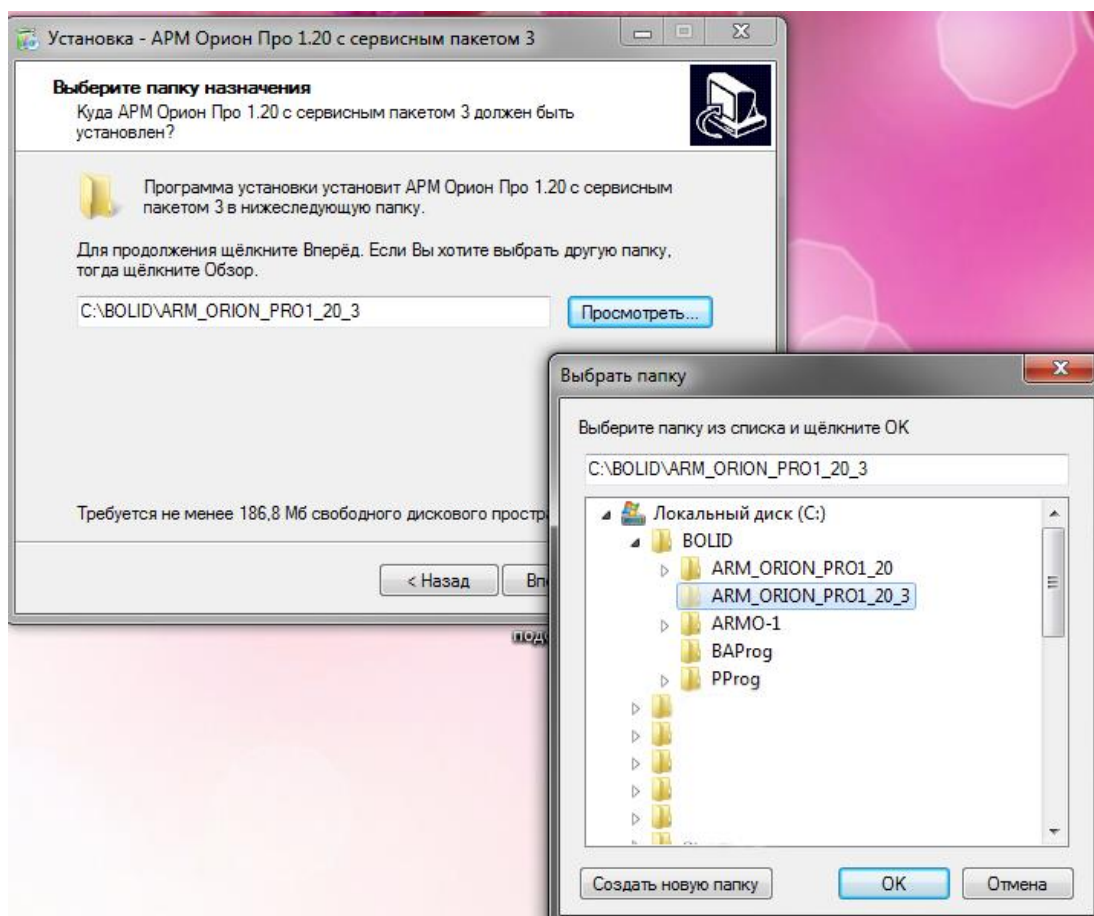



Путь к папке и имя самой папки для установки не должны содержать русских букв.

Если на компьютере уже была установлена более ранняя версия АРМ «Орион Про», то новую версию АРМ «Орион Про» необходимо устанавливать в отдельную папку.

Страница «Выбор компонентов АРМ «Орион Про» отображается в случае, если был выбран тип установки «Ручная установка».

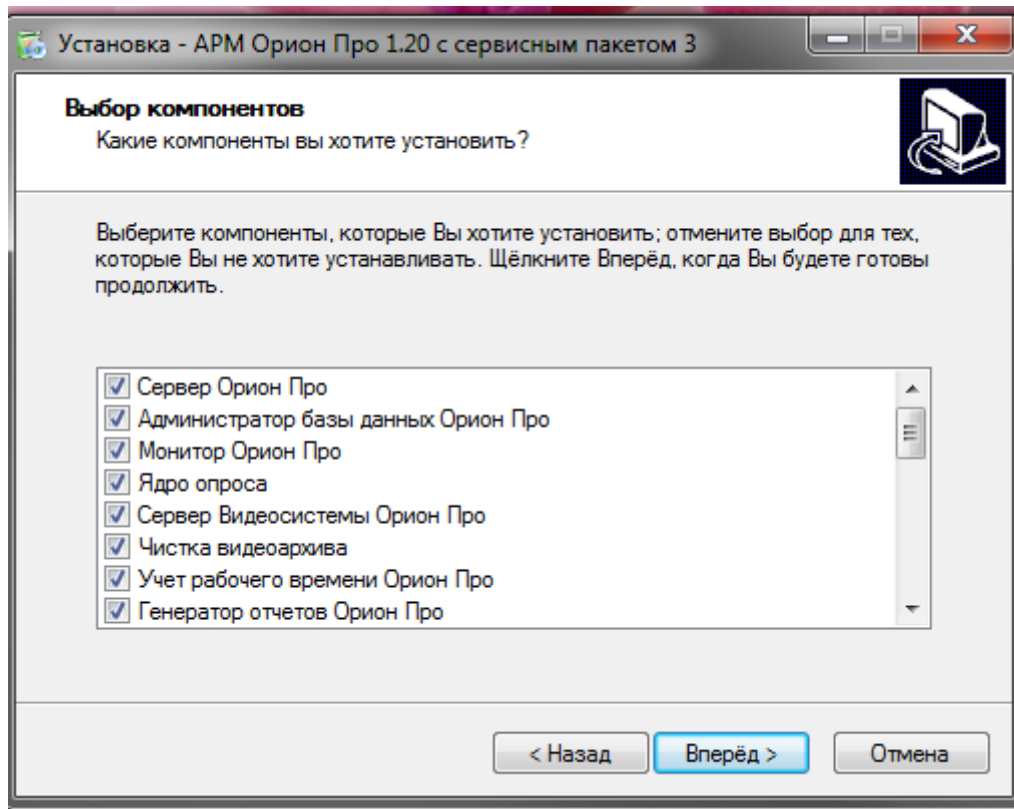

На этой странице выберите компоненты, которые будут установлены на данное рабочее место. Следует отметить нужные компоненты и отменить выбор тех компонентов, которые не требуются на данном рабочем месте.

Наименование программного модуля	Действие
Сервер базы данных АРМ Орион Про	Установка Центрального сервера Орион Про
Администратор базы данных	Установка АБД Орион Про
Монитор Орион Про	Установка Монитора Орион Про Также устанавливается модуль «Графический интерфейс АРМ «Орион Про»».
Ядро Опроса	Установка Ядра опроса Орион Про. Также устанавливаются модули «Находящиеся на объекте» и «Драйвер ключниц».
Сервер Видеосистемы Орион Про	Установка Видеосистемы Орион Про
Чистка видеоархива	Установка Очистки видеоархива Орион Про
Учёт рабочего времени Орион Про	Установка УРВ Орион Про
Генератор отчётов Орион Про	Установка ГО Орион Про
Статистика	Установка Статистики Орион Про
Управление сервером	Установка программы Управление сервером Орион Про
Программы настройки приборов (UProg	Установка дополнительного программного обеспечения для

& PProg)	конфигурирования приборов (UProg) и пультов C2000/C2000M (PProg).
Документация	Установка файлов с документацией для АРМ «Орион Про».
Демонстратор	Установка Демонстратора работы приборов Орион Про
Примеры сценариев управления	Установка файлов с примерами сценариев управления на основе макроязыка ОРИОН_Scripts.
Импорт-экспорт сотрудников и паролей	Установка модуля «Мастер импорта/экспорта сотрудников».
Персональная карточка	Установка Персональной карточки Орион Про
OPC сервер Орион Про	Установка OPC сервера
Находящиеся на объекте	Установка Находящихся на объекте Орион Про
Состояние прибора	Установка программы Состояние шлейфов приборов
Библиотеки для C2000-BIO-Access	Установка модуля «Драйвер BIOAccess». Также устанавливается дополнительное программное обеспечение для конфигурирования биометрических считывателей «BAProg» и драйвера для работы с биометрическими считывателями.
Распознавание номеров Viinex	Установка модуля распознавания автомобильных номеров «Viinex»



Внимание! После установки АРМ «Орион Про» доступ ко всем модулям будет осуществляться по паролю – «1». Не забудьте после настройки системы сменить данный пароль на уникальный.

В случае, если производится установка клиентского рабочего места (снята галка «Сервер базы данных»), то на следующем шаге потребуется ввести адрес компьютера сервера:

Следующий шаг - отображение сводной информации и запуск установки.

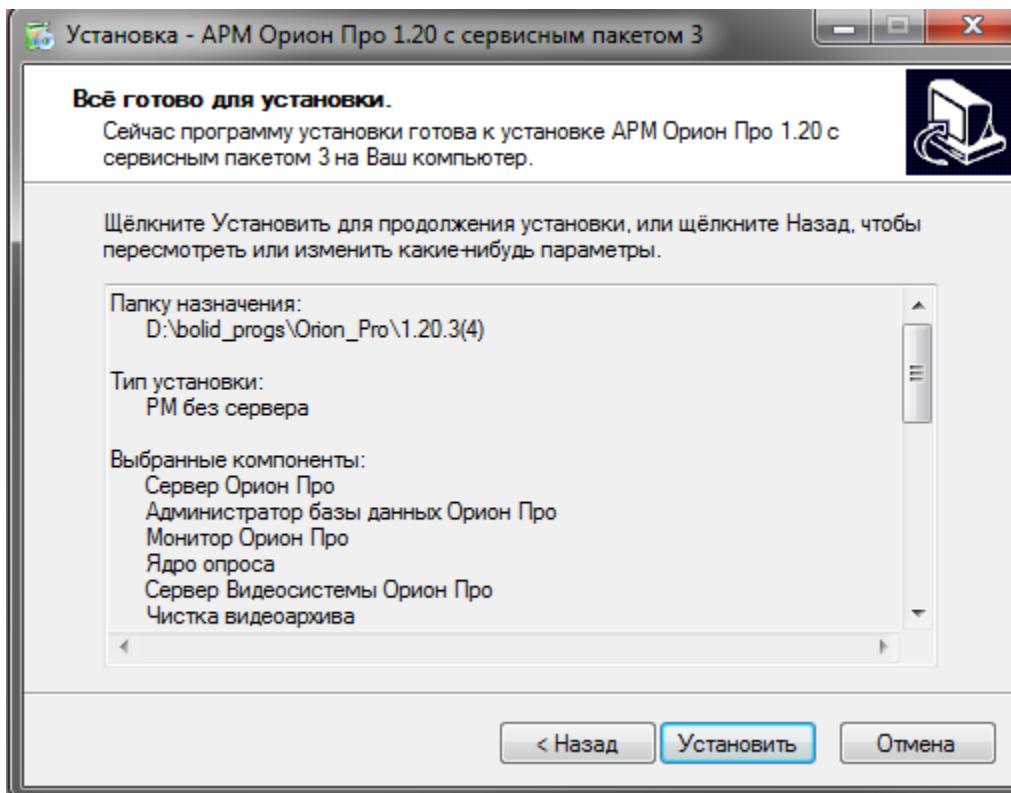

Перед установкой проверьте в информационном окне корректность указания папки для установки, типа установки и выбранных компонентов.

После нажатия кнопки «Установить» начнётся установка компонентов АРМ «Орион Про»:

По окончании установки инсталлятор сообщит об успешном завершении установки АРМ «Орион Про»:

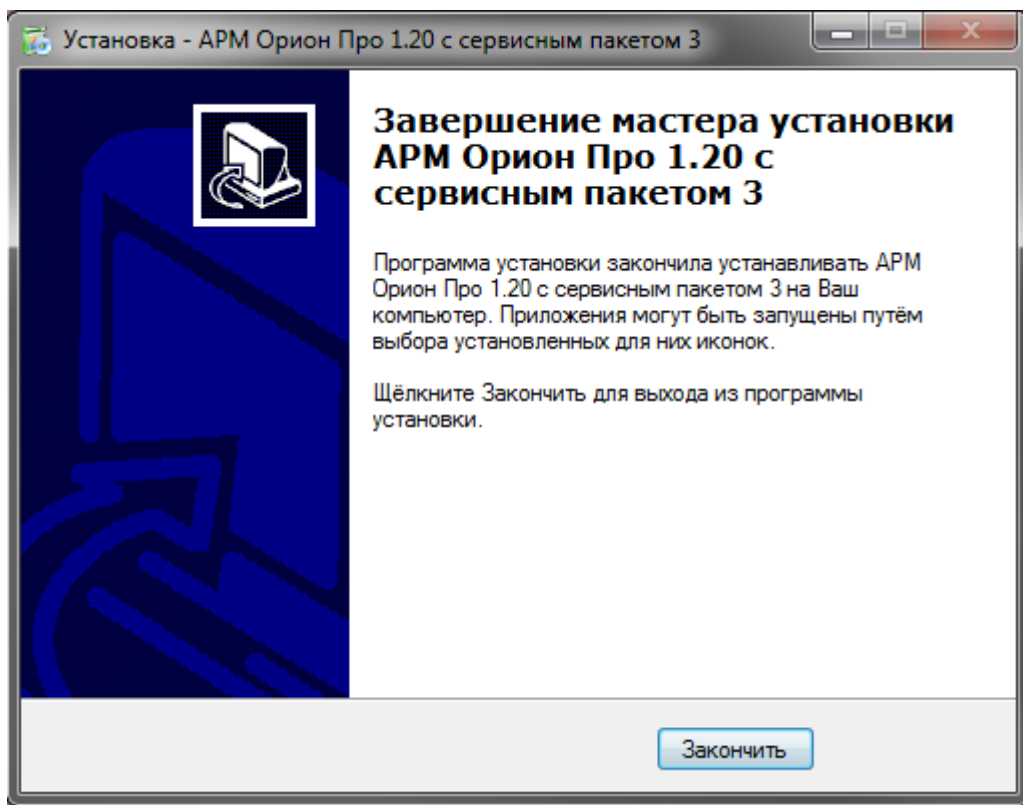



Внимание! Установку «Центрального сервера Орион Про» рекомендуется осуществлять на тот же ПК, куда установлен (устанавливается) непосредственно MS SQL сервер. Т.к. на уровне драйверов работы с базой данных «Центральный сервер Орион Про» не может контролировать связь с MS SQL сервером, то при перезагрузке сервера с СУБД или после потери/восстановления связи необходимо перезагружать «Центральный сервер Орион Про» для последующей корректной работы системы.

2.2 Инсталляция АРМ «Орион Про» на компьютер с более ранними версиями

2.2.1 Для версий 1.2x

Новая версия АРМ «Орион Про» 1.20.3.4 устанавливается в новую папку. После запуска установки инсталлятор в автоматическом режиме создаст резервную копию базы данных:

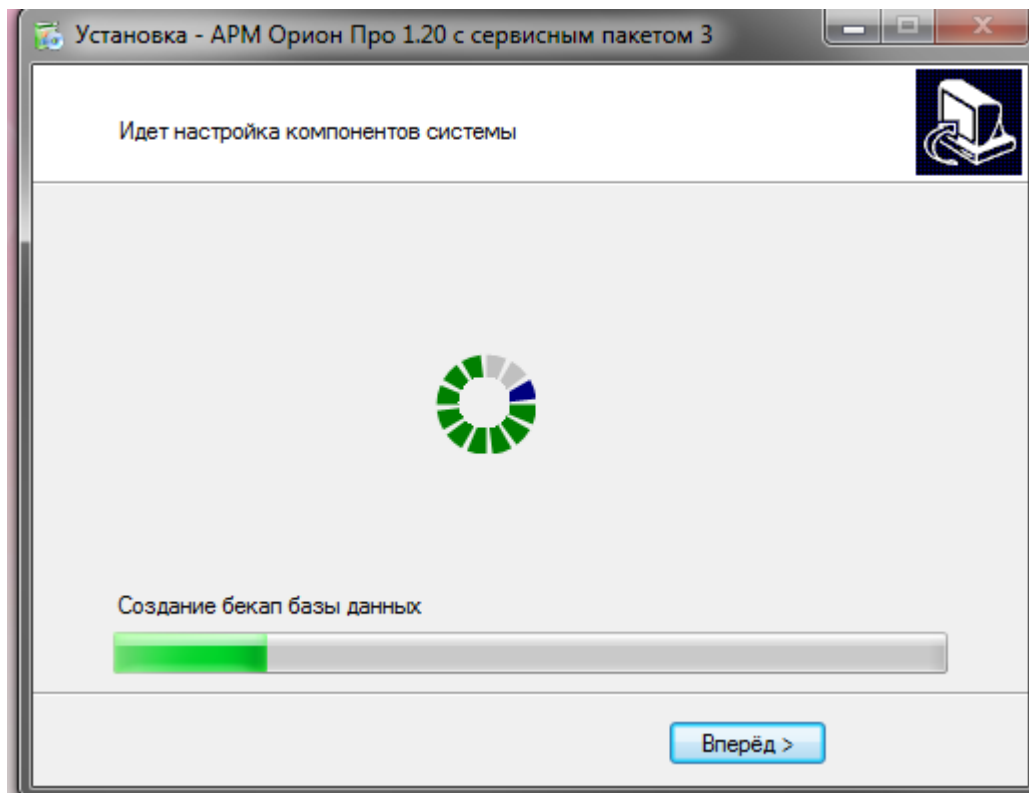

В случае успешного создания резервной копии базы данных, инсталлятор проводит модернизацию используемой базы данных. Данной процедуры достаточно для того, чтобы база данных версии 1.2x корректно работала под управлением АРМ «Орион Про» текущей версии. После процедуры модернизации, предыдущие версии АРМ «Орион Про» не смогут работать с этой базой. При необходимости воспользуйтесь резервной копией.

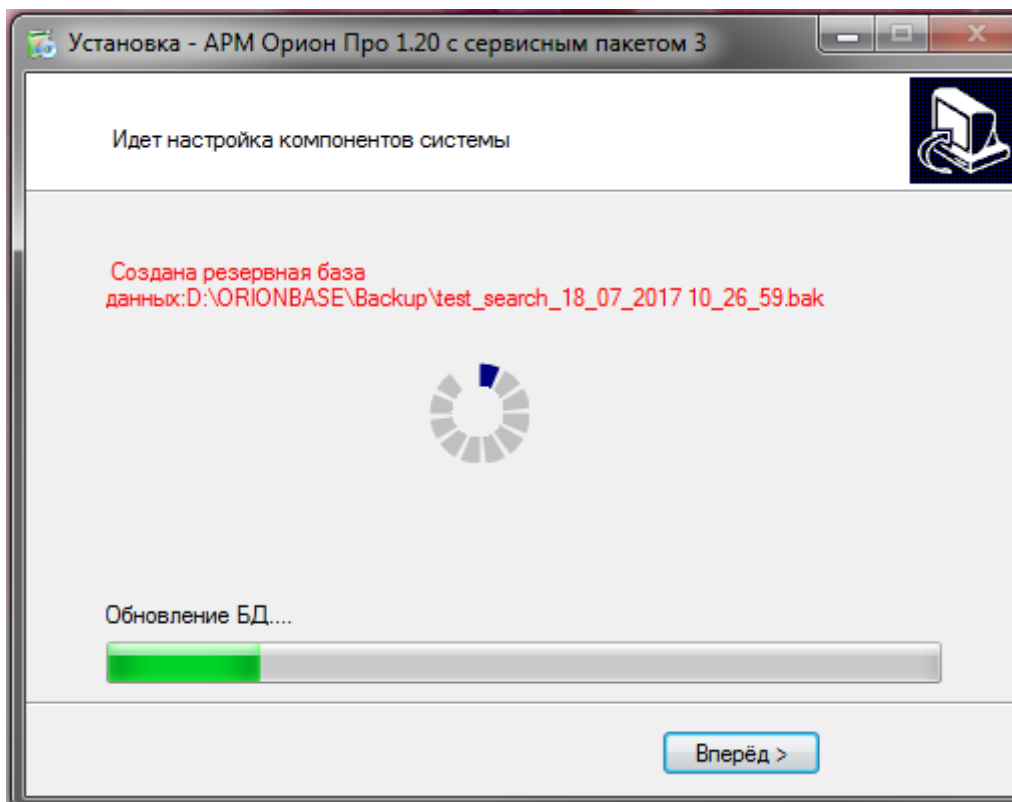

2.2.2 При использовании версии 1.1x и ранее

При использовании АРМ «Орион Про» версии 1.1x, а также более ранних версий, после установки АРМ «Орион Про» текущей версии, необходимо в ручном режиме провести процедуры резервного копирования базы данных и модернизации базы данных с помощью модуля «Управление сервером».

2.3 Электронные ключи защиты

АРМ «Орион Про» работает с электронными ключами защиты, которые вставляются в USB-порт компьютера. АРМ «Орион Про» текущей версии работает только с ключами белого цвета с надписью Bolid (эти ключи поддерживаются с версии 1.12).

Ключи белого цвета с надписью Bolid используют стандартный драйвер Windows и не требуют установки дополнительного ПО.

В ходе эксплуатации ключей необходимо соблюдать следующие требования:

- оберегайте ключ защиты от механических воздействий (падений, сотрясений, вибрации и т.п.), от воздействия высоких и низких температур, агрессивных сред, высокого напряжения – всё это может привести к его поломке;
- не прилагайте излишних усилий при подсоединении электронного ключа к компьютеру;
- не допускайте попадания на электронный ключ пыли, влаги, грязи и т.п. При засорении разъемов электронного ключа примите меры к его очистке. Для очистки корпуса и разъемов необходимо использовать сухую ткань, использование органических растворителей недопустимо;
- не разбирайте электронный ключ. Это может привести к поломке его корпуса, а также к порче или поломке элементов печатного монтажа и, как следствие, к ненадежной работе или выходу из строя самого ключа.



АРМ «Орион Про» можно эксплуатировать без ключей в демонстрационном режиме. Демонстрационный режим не накладывает ограничений на функционал программы. Ограничено лишь время работы (сервер – 4 часа, ядро опроса – 2 часа, после чего необходимо осуществить перезапуск модулей). Вы можете работать в АРМ «Орион Про» в демонстрационном режиме: создавать и редактировать базу данных, после чего перенести созданную базу на рабочий объект. Для запуска АРМ «Орион Про» в рабочем режиме нужно вставить в USB-порты ключи защиты «Центрального Сервера» и «Оперативных задач».



Если Вы производите обновление с ранней версии АРМ «Орион Про», которая работала с ключами Guardant (зелёного цвета), Вам необходимо пройти процедуру по замене ключей. Процедура описана в файле «Обновление ключа».

3 Центральный Сервер Орион Про

Центральный Сервер Орион Про (далее - ЦСО) предназначен для работы непосредственно с базой данных АРМ «Орион Про». ЦСО отвечает за передачу информации из БД другим программным модулям, внесение в БД изменений настроек системы, новых событий и т.д.

При работе с АРМ «Орион Про» ЦСО должен работать постоянно. Для работы с ПО запустите программный модуль «Центрального Сервера Орион Про».

3.1 Запуск программного модуля «Центральный Сервер Орион Про»

Запуск ЦСО может быть произведен:

- из программного модуля «Оболочка системы»;
- из меню «Пуск» ОС Windows (из группы ярлыков АРМ «Орион Про»);
- из каталога с установленным АРМ «Орион Про»

Для запуска ЦСО из программного модуля оболочка системы нажмите в запущенной оболочке системы пиктограмму «Центральный сервер орион» (см. Рис. 3-1).



Рис. 3-1 Запуск ЦСО из оболочки системы

Для запуска ЦСО из меню «Пуск» ОС Windows после вызова меню «Пуск» найдите в списке группу ярлыков «АРМ Орион Про», в которой выберите программу «Сервер Орион Про» (см. Рис. 3-2).



Рис. 3-2 Запуск ЦСО из меню "Пуск"

Для запуска ЦСО из каталога с установленным АРМ «Орион Про» откройте каталог, куда установлен АРМ «Орион Про», и запустите исполнительный файл  CSO.exe (см. Рис. 3-3).

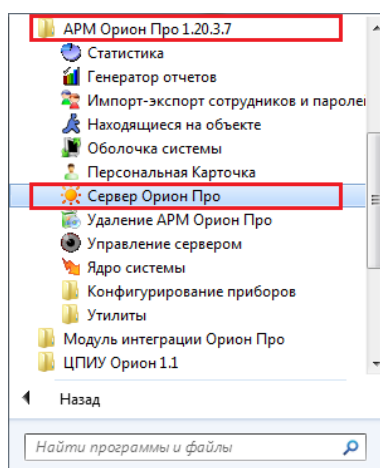

Рис. 3-3 Запуск ЦСО из каталога с установленным АРМ "Орион Про"

После запуска ЦСО откроется окно «Центральный Сервер Орион Про» (см. Рис. 3-4).

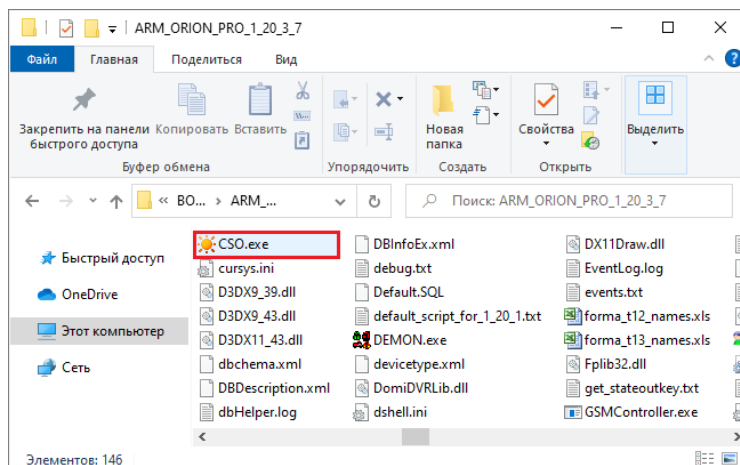

Рис. 3-4 Центральный Сервер Орион Про

Описание пользовательского интерфейса окна «Центральный Сервер Орион Про» см. в п. 3.2.

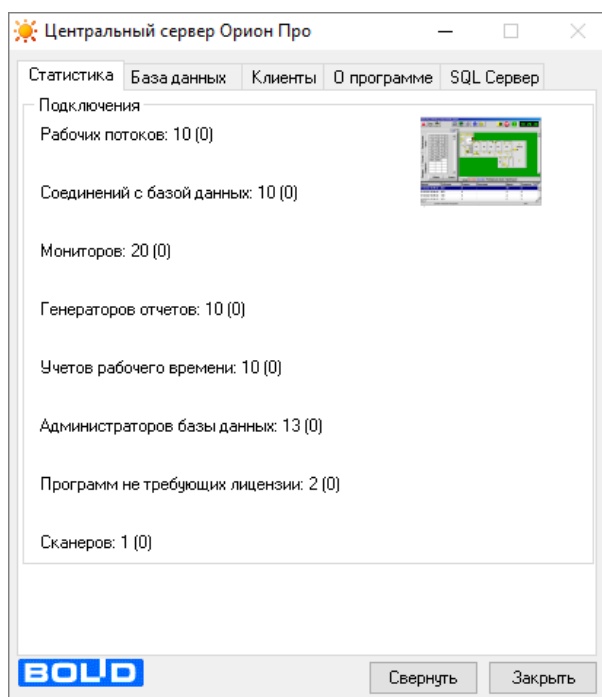

«Центральный Сервер Орион Про» должен обязательно присутствовать в системе и обязательно в единственном экземпляре. Исключение – система с резервированием серверов.

3.2 Пользовательский интерфейс «Центрального Сервера Орион Про»

Пользовательский интерфейс ЦСО является информационным. Все настройки ЦСО производятся при помощи программы «Управление сервером Орион Про».

Интерфейс ЦСО можно разделить на 3 области (см. Рис. 3-5):

- область выбора страниц ЦСО;
- область отображения страниц ЦСО;

- область управляющих кнопок.



Рис. 3-5 Интерфейс ЦСО. Здесь: 1 - область выбора страниц ЦСО; 2 - область отображения страниц ЦСО; 3 - область управляющих кнопок

3.2.1 Область выбора страниц ЦСО

В области выбора страниц ЦСО производится выбор страниц, для которых необходимо отобразить информацию ЦСО. Это страницы (см. Рис. 3-6):

- Статистика;
- База данных;
- Клиенты;
- О программе;
- SQL Сервер.

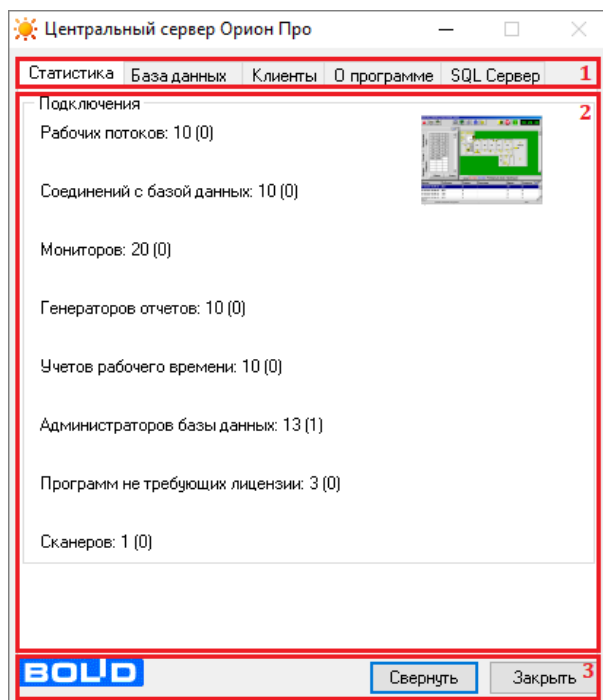

Рис. 3-6 Область выбора страниц ЦСО

В зависимости от того, какая страница ЦСО выбрана, отображается различная информация ЦСО (см. п. 3.2.2).

3.2.2 Область отображения страниц ЦСО

В области отображения страниц ЦСО отображается информация, соответствующая выбранной странице ЦСО (см. п. 3.2.1).

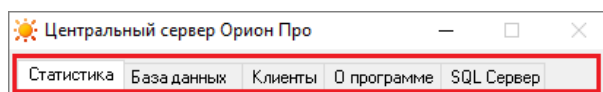
3.2.2.1 Страница «Статистика»

При запуске ЦСО по умолчанию открывается страница «Статистика» (см. Рис. 3-7).



Рис. 3-7 Страница "Статистика"

На этой странице отображается количество сетевых модулей АРМ «Орион Про», которые могут, согласно приобретённой лицензии, одновременно работать в системе. В скобках указывается количество уже запущенных модулей, подключённых к ЦСО.

3.2.2.2 Страница «База данных»

На странице «База данных» (см. Рис. 3-8) отображается информация о настройках СУБД для используемой в данный момент БД.

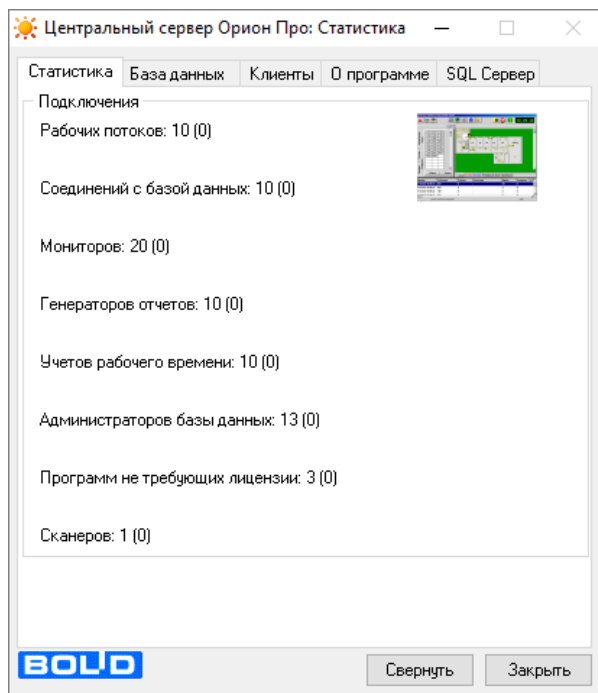

Рис. 3-8 Страница "База данных"

Здесь в качестве значения для поля SERVER NAME указывается имя экземпляра СУБД Microsoft SQL Server, для поля DATABASE NAME - псевдоним БД в настройках СУБД Microsoft SQL Server.

3.2.2.3 Страница «Клиенты»

На странице «Клиенты» (см. Рис. 3-9) отображается история работы сетевых модулей АРМ «Орион Про» с БД.



Рис. 3-9 Страница "Клиенты"

Страница «Клиенты» разделена на 2 области:

- «Соединения» - здесь отображается список активных (подключённых) клиентов, их тип, время подключения и объём отправленных/полученных данных из БД системы;
- «История» - здесь отображается список сетевых клиентов, которые завершили свою работу с БД, время их подключения к БД и отключения от неё.

3.2.2.4 Страница «О программе»

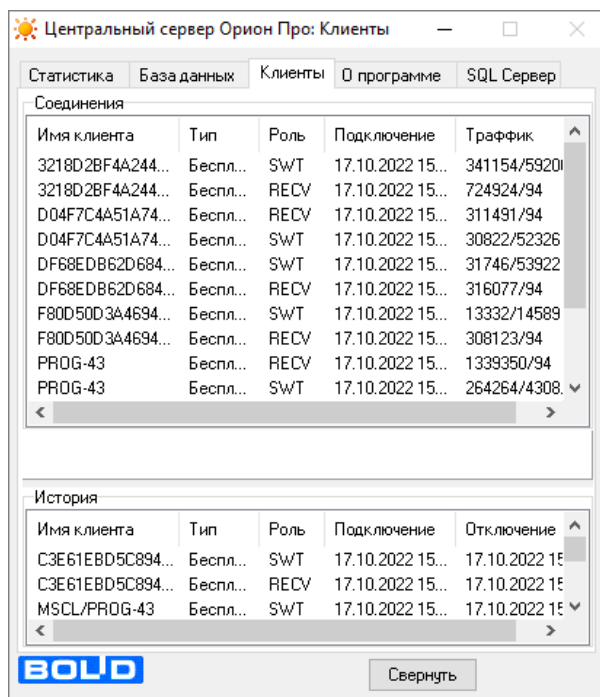
На странице «О программе» (см. Рис. 3-10) отображаются:

- Полная версия (постройка) ЦСО;
- Номер электронного ключа защиты ЦСО;
- Номер лицензии ключа защиты ЦСО;
- Информация о производителе ПО (активная гиперссылка, ведущая на сайт производителя ПО);
- Порт, используемый ЦСО;
- Срок действия лицензии ключа защиты ЦСО (только при условии обнаружения ключа);
- Область информации о состоянии ключей защиты (см. п. 3.2.2.4.1);
- Ссылка «Задать или поменять пароль для запуска и закрытия программы» (см. п. 3.2.2.4.2).



Рис. 3-10 Страница "О программе"

3.2.2.4.1 Область информации о состоянии ключей защиты

В области информации о состоянии ключей защиты (см. Рис. 3-11) отображаются события «Обнаружен ключ..», «Потерян ключ..» с указанием даты и времени события.

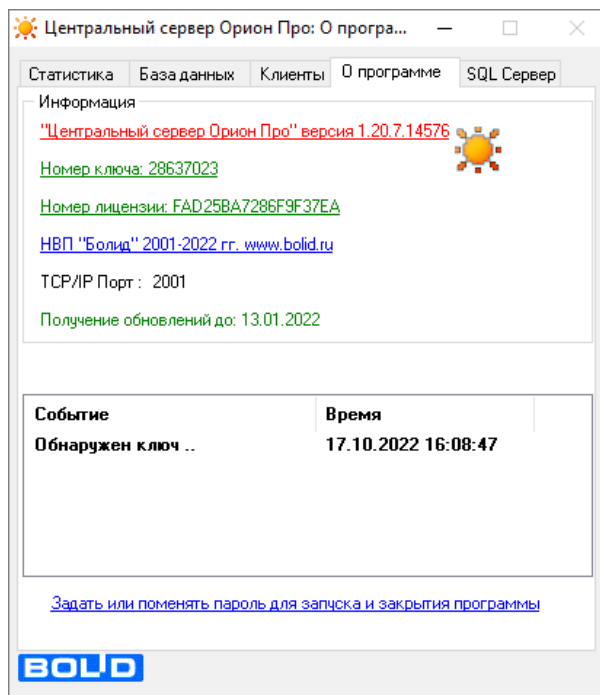

Рис. 3-11 Поле информации о состоянии ключей защиты

Также в этой области размещена кнопка (появляется только после того, как будет считан ключ), нажатие которой инициирует принудительное перечитывание лицензии ключа.

3.2.2.4.2 Ссылка «Задать или поменять пароль для запуска и закрытия программы»

Для ЦСО есть возможность ограничить паролем/паролями возможность запуска и закрытия. Для этого на странице ЦСО «О программе» предусмотрена ссылка «Задать или поменять пароль для запуска и закрытия программы».

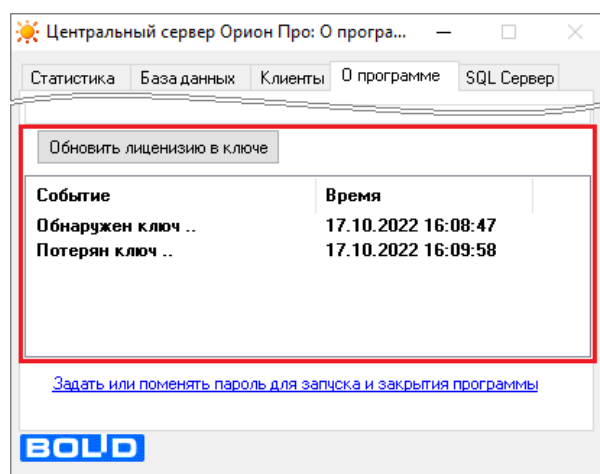
3.2.2.4.2.1 Назначение пароля

Чтобы перейти к назначению паролей кликните левой клавишей мыши по ссылке «Задать или поменять пароль для запуска и закрытия программы». Откроется диалоговое окно назначения пароля (см. Рис. 3-12).



Рис. 3-12 Диалоговое окно назначения пароля

Введите пароль (для пароля запуска и закрытия ЦСО требований к составляющим его символам и их количеству нет) в поле для пароля, продублируйте ввод пароля в поле «Подтверждение пароля» и подтвердите ввод нажатием кнопки «ОК!» (см. Рис. 3-13).

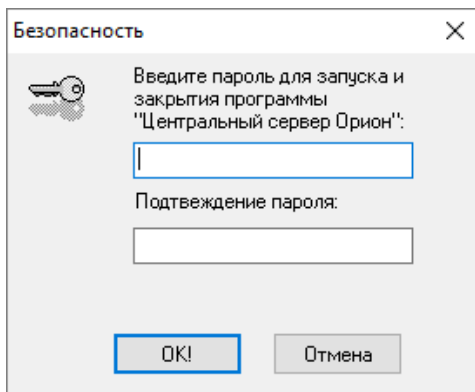

Рис. 3-13 Назначение пароля

Если значения, введённые в качестве пароля и его подтверждения, совпадают, новый пароль будет задан, а диалоговое назначение пароля автоматически закроется.

Если пароль и его подтверждение не совпадают, откроется окно ошибки несовпадения паролей (см. Рис. 3-14).

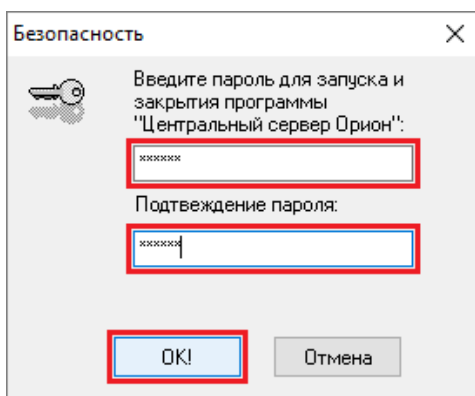

Рис. 3-14 Ошибка несовпадения паролей

В этом случае введите еще раз пароль и подтверждение пароля, после чего подтвердите назначение пароля повторно.

3.2.2.4.2.2 Изменение пароля

Пароли, заданные для запуска и/или закрытия ЦСО можно изменить. Для изменения пароля нажмите ссылку «Задать или поменять пароль для запуска и закрытия программы». Откроется диалоговое окно ввода пароля (см. Рис. 3-15).

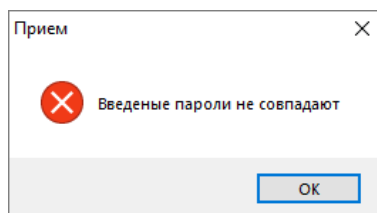

Рис. 3-15 Окно ввода пароля

Введите в диалоговом окне ввода пароля назначенный ранее пароль для запуска и закрытия программы. Откроется диалоговое окно назначения пароля (см. Рис. 3-12). Для назначения нового пароля проделайте операции, описанные в п. 3.2.2.4.2.1.

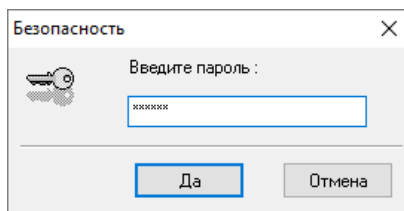

Для сброса пароля иницируйте изменение пароля и не вводите значений для пароля (оставьте поля ввода пароля и подтверждения пустыми) и подтвердите ввод пароля нажатием кнопки «ОК!».

3.2.2.4.2.3 Запуск/закрытие ЦСО по паролю

После назначения пароля при обращении к запуску/закрытию ЦСО будет открываться диалоговое окно ввода пароля (см. Рис. 3-15). Введите пароль для запуска и закрытия программы

3.2.2.5 Страница «SQL Сервер»

На странице «SQL Сервер» (см. Рис. 3-16) отображается информация о состоянии службы «SQL сервер» (запущена/остановлена) с указанием даты и времени соответствующего события.



Рис. 3-16 Страница "SQL Сервер"

Чтобы очистить журнал состояний службы «SQL сервер» нажмите кнопку «Очистить».

3.2.3 Область управляющих кнопок

В области управляющих кнопок (см. Рис. 3-17) расположены кнопки:

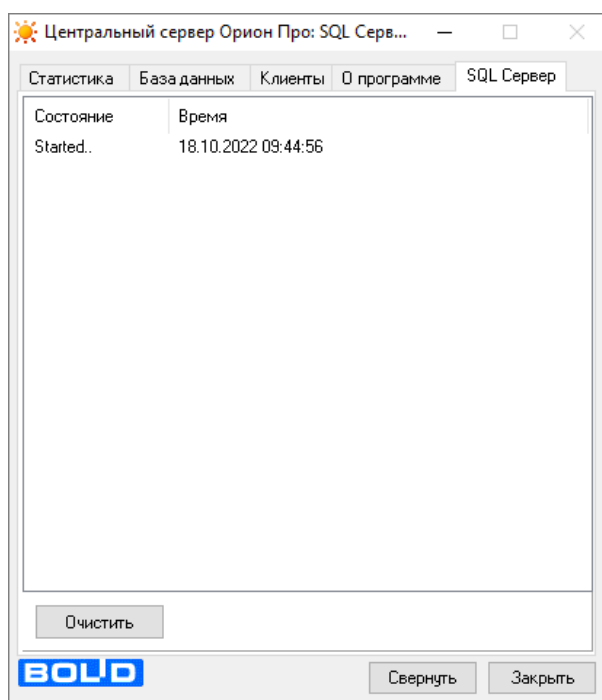
- Свернуть;

- Закреть.



Рис. 3-17 Область управляющих кнопок

Нажмите кнопку «Свернуть», чтобы ЦСО свернулся в системный трей. Работа ЦСО будет продолжена.

Нажмите кнопку «Закреть», чтобы ЦСО завершил работу.

При работе «Центральный Сервер Орион Про» сворачивается в системный трей (см. Рис. 3-18).

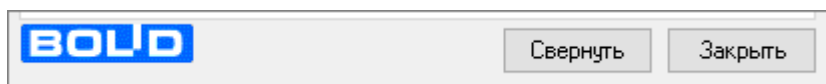

Рис. 3-18 ЦСО в системном трее

3.3 Дополнительная информация о лицензии

Начиная с версии 1.20 «Центральный Сервер Орион Про» защищается только аппаратным ключом защиты (белый ключ). Если в сервере на странице «Статистика» перед скобками напротив каждого программного модуля указан 0, это может означать, что ключ неисправен.

Информация об обновлении лицензии приведена в соответствующем пункте РЭ («Обновление ключа»).

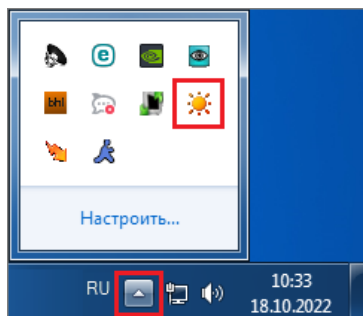
4 Управление сервером Орион Про

Для изменения настроек части параметров СУБД, а также для обслуживания рабочей Базы данных в АРМ «Орион Про» используется служебный сетевой программный модуль «Управление сервером Орион Про» («Управление сервером»).

Запуск программного модуля «Управление сервером» производится из Оболочки системы. Запустите Оболочку системы, и, если с данного рабочего места разрешён запуск «Управление сервером Орион Про», кликните левой кнопкой мыши на соответствующей иконке в левой части панели Оболочки системы:

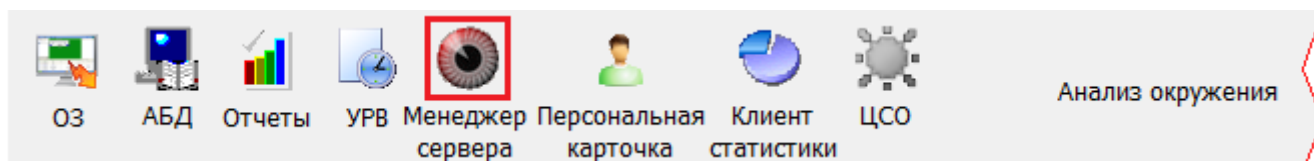

Также запуск «Управление сервером Орион Про» производится с помощью ярлыка «Управление сервером БД» в группе «Болид» / «АРМ Орион Про» в меню «Пуск» Windows:

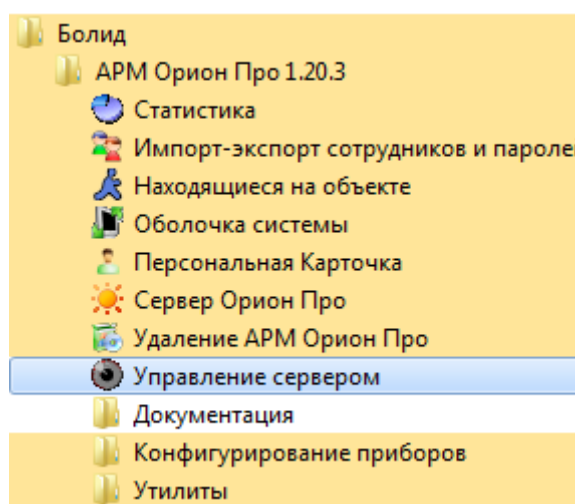

либо открытием исполнительного файла  ServerManager.exe из каталога с установленным АРМ «Орион Про»).



Если на компьютере установлена ОС Windows 8/ 8.1/ 10 или ОС Windows server 2016 (и выше) и используется настройка планировщика задач Windows (резервное копирование по расписанию, удаление данных по расписанию, удаление архива по расписанию, реиндексация по расписанию), то ServerManager необходимо запускать с правами администратора, выставив соответствующую галку в свойствах файла.

4.1 Подключение к Центральному Серверу Орион Про

Для начала работы все сетевые клиенты АРМ «Орион Про» должны установить соединение с «Центральным Сервером Орион Про». Подключение программного модуля «Управление сервером» к «Центральному Серверу Орион Про» осуществляется автоматически при загрузке программы. По умолчанию программа будет пытаться установить соединение с «Центральным Сервером системы», используя IP-адрес, установленный в Оболочке системы для всех программных модулей.

В случае если соединение установить не удастся, то будет выведено соответствующее сообщение.

Если соединение установлено, то будет выведен запрос авторизации:

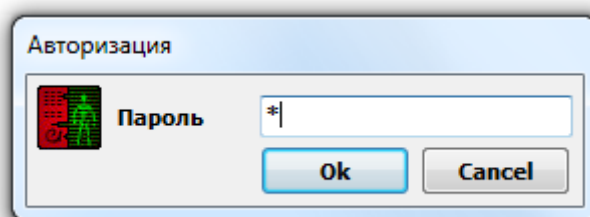

Следует ввести пароль для программ сотрудника, имеющего полномочия на администрирование базы данных.



По умолчанию, в новой базе данных АРМ «Орион Про» создан сотрудник «Иванов И.И.» с максимальными полномочиями и паролем для программ «1». Если указаны некорректные параметры базы данных, то используется пароль установщика (стандартный - «73173100»).

Если требуется установить связь программы «Управление сервером Орион Про» с рабочим местом, отличным от установленного по умолчанию, то следует указать в настройках программы сетевое имя рабочего места с запущенным «Центральным Сервером Орион Про». Для этого необходимо вызвать диалог «Сервер» через меню «Файл»/«Сервер...»:

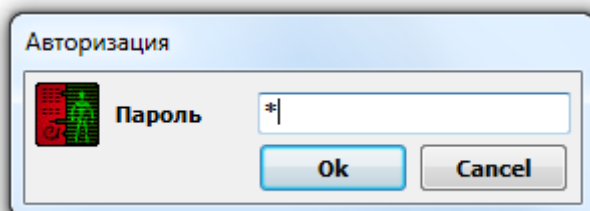

или кликнуть правой кнопкой мыши в узел дерева «Сервер «Орион»» в главном окне программы, и выбрать пункт контекстного меню «Задать имя сервера»:

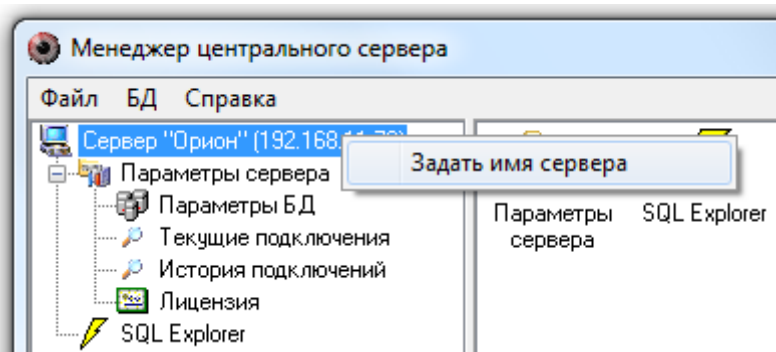

В появившемся окне в поле «Имя сервера» указать сетевое имя или IP-адрес компьютера с установленным «Центральным Сервером системы». Также имя сервера можно добавить интерактивно при помощи диалога выбора ПК из сетевого окружения (кнопка [...]). Если оставить поле «Имя сервера» пустым, программа будет пытаться установить локальное соединение с «Центральным Сервером Орион Про».

В этом же окне указывается порт, который использует программа.

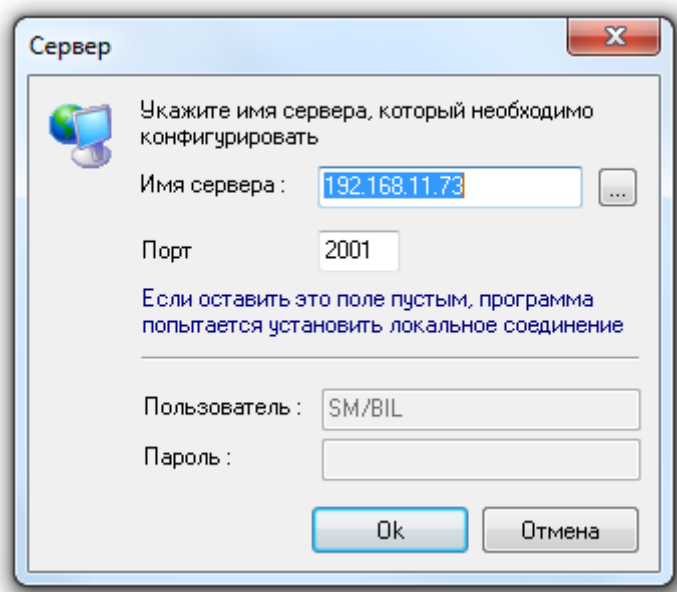

После задания сетевого имени компьютера с установленным «Центральным Сервером Орион Про» и нажатия кнопки «ОК» будет произведена попытка соединения.

Иногда требуется произвести переподключение к серверу. Для этого требуется выбрать пункт меню «Файл»/«Переподключиться».

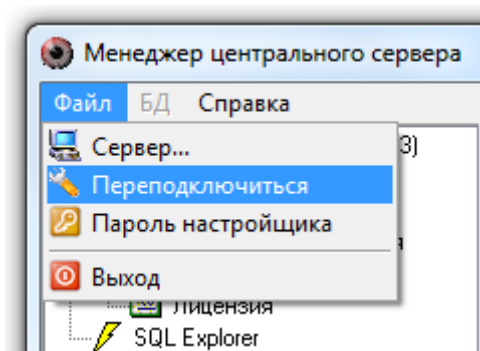

4.2 Пароль установщика

Стандартный пароль установщика «73173100» для программы может быть изменён. Для этого используется диалог «Изменение пароля» (меню «Файл»/«Пароль настройщика»).

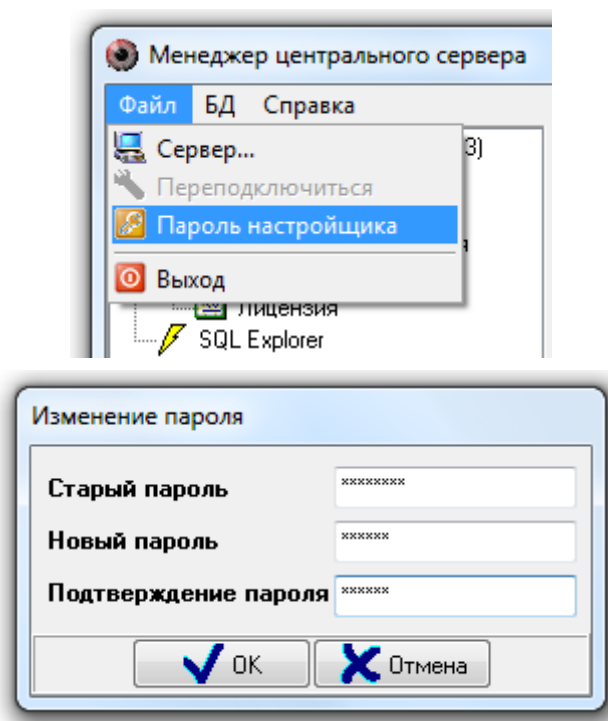

Пароль установщика может содержать минимум 6 символов.

4.3 Пользовательский интерфейс. Основное окно программы

После того как соединение с сервером установлено, можно перейти к:

- настройкам параметров базы данных;
- просмотру текущих подключений к серверу;
- просмотру истории подключений к серверу;
- просмотру информации о Лицензии;
- работе с базой данных с помощью SQL-запросов.

Основное окно программы находится в левой части окна программы и содержит в себе дерево с узлами, отвечающими за вышеуказанные действия:

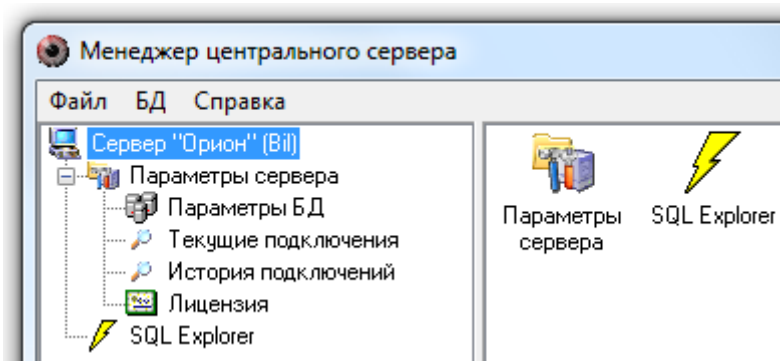

4.3.1 Параметры Базы данных

Для настройки основных параметров Базы данных необходимо выбрать узел дерева «Сервер «Орион»/«Параметры сервера»/«Параметры БД».

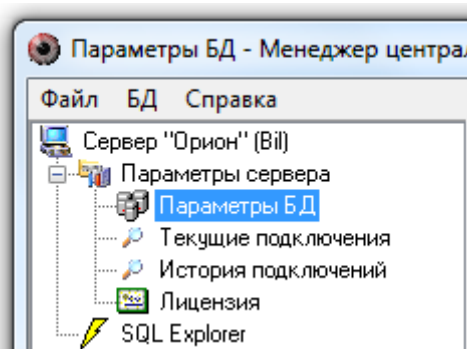

В зависимости от используемой СУБД можно изменять различные параметры Базы данных.

4.3.1.1 Paradox база данных

В АРМ «Орион Про» текущей версии используется только СУБД MS SQL Server. Подключение Paradox базы данных (АРМ «Орион» версии от 7.3 или АРМ «Орион Про» версии от 1.9 до 1.10 SP1) производится только для того, чтобы модернизировать её в MS SQL.

Для настройки основных параметров Paradox Базы данных требуется:

1. Указать способ доступа к базе данных BDE, выбрав этот пункт в выпадающем списке:

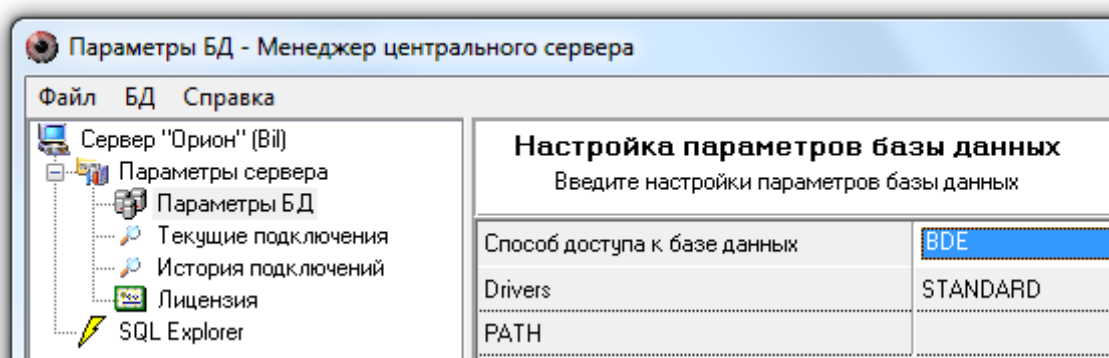

2. Указать драйвер для работы с Базой данных STANDART, выбрав из выпадающего списка значение «STANDART»:

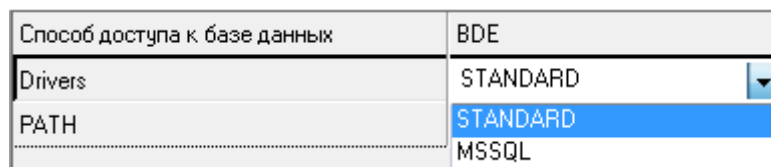

3. Требуется указать путь к папке, в которой будет физически находиться база данных системы, сделав клик левой кнопкой мыши на параметре «PATH» и нажав на кнопку [...]:

Способ доступа к базе данных	BDE
Drivers	STANDARD
PATH	

В появившемся диалоге необходимо указать физическое размещение папки, содержащей базу данных:

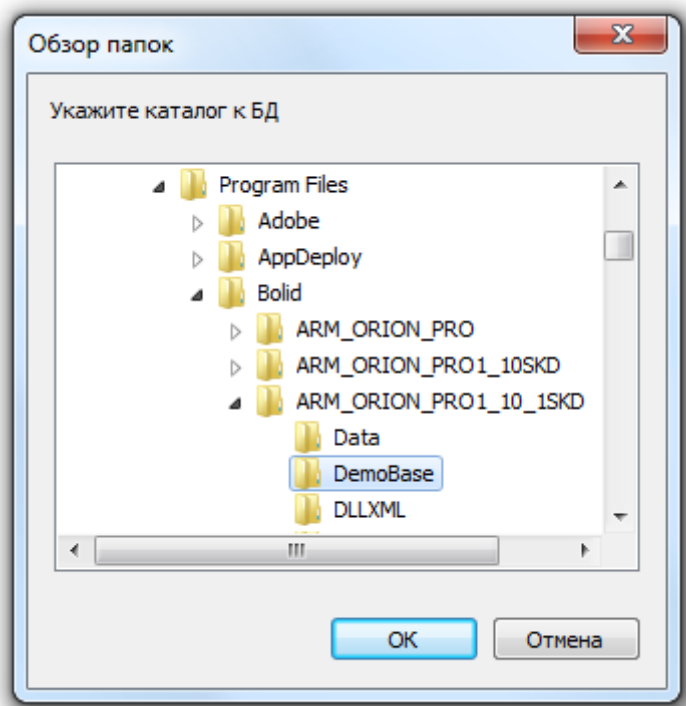

После ввода параметров Базы данных при смене узла дерева или нажатия на любое название меню будет произведена попытка подключения сервера к указанной базе данных:

- Если параметры базы данных введены неверно, то в контекстной строке будет выведена соответствующая информация:

Соединение: Установлено Сервер: Bil Версия: Отсутствует

- Если параметры базы данных заданы верно, то в контекстной строке будет выведена соответствующая информация с указанием версии Базы данных:

Соединение: Установлено Сервер: Bil Версия: 1.10

Далее необходимо провести процедуру модернизации, см. п. 4.12.

Также обращаем внимание на то, что для проведения процедуры модернизации, возможно, потребуется, чтобы у учётной записи, под которой производится вход в Windows, были полные права на доступ к папке с установленным APM «Орион Про», а также к ветке реестра `HKEY_LOCAL_MACHINE\SOFTWARE\BOLID\` для 32-битной версии ОС и `HKEY_LOCAL_MACHINE\SOFTWARE\Wow6432Node\BOLID` для 64-битной версии ОС.



А также чтобы у учётной записи, под которой производится вход в Windows, были полные права на доступ к корневой папке диска C:, в которой хранится файл настроек BDE «PDOXUSRS.NET», и в который вносятся регулярные изменения.

4.3.1.2 MS SQL Server база данных

Если Вы используете СУБД MS SQL Server, то при помощи программы «Управление сервером Орион Про» Вы сможете настроить драйверы ADO (через которые осуществляется доступ к данным MS SQL Server). При этом «Управление сервером Орион Про» не может изменять настройки самой СУБД.

Настраиваемые параметры:

Параметр	Описание
Способ доступа к базе	Должен иметь значение «ADO»

данных (Database access)	
Drivers	Должен иметь значение «MSSQL»
DATABASE NAME	Псевдоним ,азы данных APM «Орион Про» в настройках СУБД MS SQL Server
SERVER NAME	Имя экземпляра MS SQL Server
USER NAME	<p>Логин и пароль учётной записи пользователя СУБД Microsoft SQL Server. По умолчанию в установленном SQL Server будет добавлен пользователь «sa», При этом в зависимости от используемой ОС пароли для пользователей могут отличаться:</p> <ul style="list-style-type: none"> • windows 7, windows 8, windows 10: пароль 123456 • windows server 2008 R2, windows server 2012 R2, windows server 2016, windows server 2019 пароль 123456Bolid. <p>Если Вы используете уже установленный на объекте MS SQL Server, то в этих полях необходимо указать логин и пароль пользователя, через учётную запись которого будет проводиться работа с Базой данных APM «Орион Про».</p>
PASSWORD	
CommandTimeout	<p>Максимальное время ожидания выполнения SQL-запроса (в секундах), после которого запрос будет считаться невыполненным и соединение с SQL сервером будет разорвано. Значение 0 означает бесконечное время ожидания.</p> <p>Строго не рекомендуется менять значение данного параметра без консультации с Технической поддержкой!</p>

1. Имя экземпляра MS SQL Server можно ввести вручную, а можно выбрать при помощи автоматического поиска. Для выбора экземпляра MS SQL Server необходимо выбрать параметр «SERVER NAME» и нажать кнопку <...>. Появится окно с доступными SQL-серверами (поиск ведётся по всем компьютерам локальной сети):

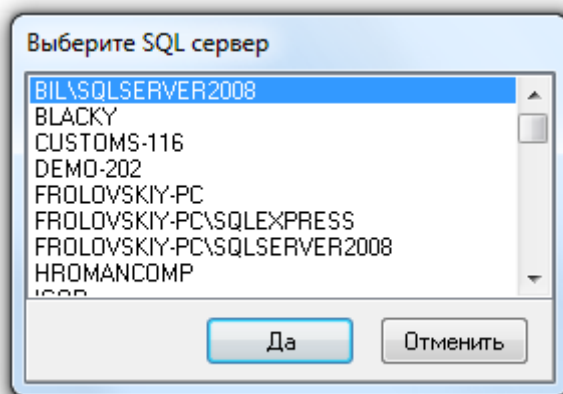

2. Имя (псевдоним) Базы данных также можно ввести вручную, а можно выбрать при помощи автоматического поиска. Для выбора Базы данных из списка зарегистрированных необходимо после ввода всех остальных параметров выбрать параметр «DATABASE NAME» и нажать кнопку <...>. Появится окно со списком всех зарегистрированных в выбранном SQL-сервере Баз данных:

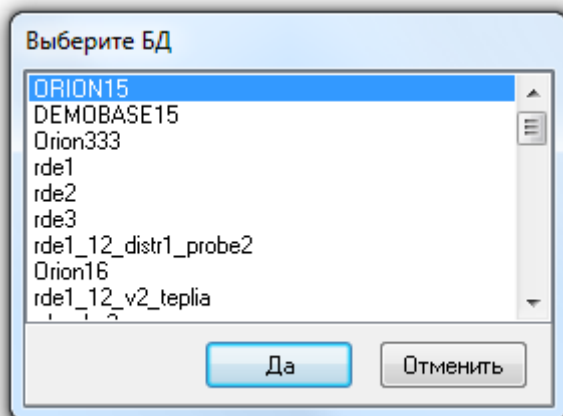

В результате ввода настроек в окне «Настройка параметров базы данных» должна отображаться подобная информация:

Настройка параметров базы данных	
Введите настройки параметров базы данных	
PASSWORD	123456
USER NAME	sa
DATABASE NAME	ORION100
Drivers	MSSQL
Database Access	ADO
SERVER NAME	SUPPORT-12-61\SQLSERVER2008
CommandTimeout	0

После ввода некоторых параметров, а также после ввода всех параметров Базы данных, при смене узла дерева или нажатия на любое название меню будет произведена попытка подключения сервера к указанной Базе данных:

- Если неправильно указано имя SQL-сервера, либо он в данный момент недоступен (в случае подключения по сети), то отобразится следующее предупреждение:

Настройка параметров базы данных
Введите настройки параметров базы данных

 **Ошибка** : Неправильные параметры подключения к серверу БД.
[DBNETLIB][ConnectionOpen (Connect())]SQL Server не существует, или доступ запрещен

- Если неправильно указаны логин и пароль учётной записи, то отобразится следующее предупреждение:

Настройка параметров базы данных
Введите настройки параметров базы данных

 **Ошибка** : Неправильные параметры подключения к серверу БД.
Ошибка входа пользователя "TestAdmin"

- Если неверно введён псевдоним Базы данных, то отобразится следующее предупреждение:

Настройка параметров базы данных
Введите настройки параметров базы данных

 **Ошибка** : Неправильные параметры базы данных.
Не удается открыть базу данных "MyTests", запрашиваемую именем входа. Не удалось выполнить вход

В контекстной строке будет выведена соответствующая информация:

Соединение: Установлено	Сервер: Bil	Версия: Отсутствует
-------------------------	-------------	---------------------

- Если параметры базы данных указаны верно, то в контекстной строке будет выведена соответствующая информация с указанием версии базы данных:

Соединение: Установлено	Сервер: Bil	Версия: 1.12
-------------------------	-------------	--------------

4.3.2 Текущие подключения

Для просмотра текущих подключений к «Центральному Серверу Орион Про» необходимо выбрать узел дерева «Сервер «Орион»/«Параметры сервера»/«Текущие подключения»:

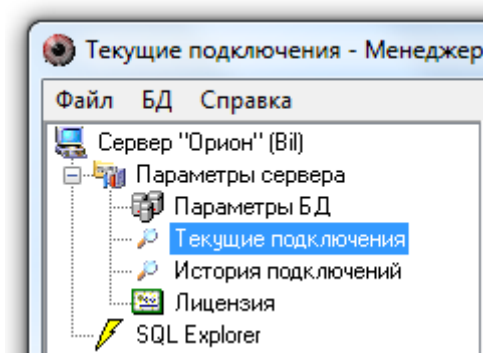

Информация, отображаемая в окне «Подключённые пользователи» при выборе узла дерева «Текущие подключения», является технической и используется разработчиками в случае произведения некорректных действий системой в ходе её эксплуатации.

4.3.3 История подключений

Для просмотра истории подключений к «Центральному Серверу Орион Про» необходимо выбрать узел дерева «Сервер «Орион»/«Параметры сервера»/«История подключений»:

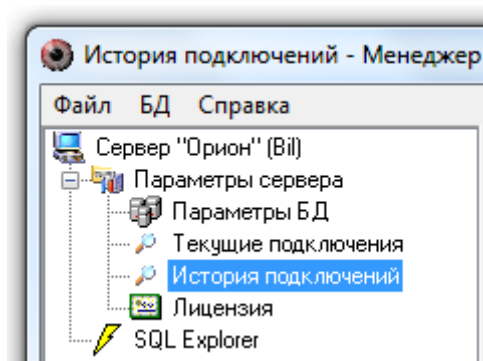

Информация, отображаемая в окне «Отключённые пользователи» при выборе узла дерева «История подключений», также является технической и используется разработчиками в случае произведения некорректных действий системой в ходе её эксплуатации.

4.3.4 Лицензия

Для просмотра информации о лицензии необходимо выбрать узел дерева «Сервер «Орион»/«Параметры сервера»/«Лицензия»:

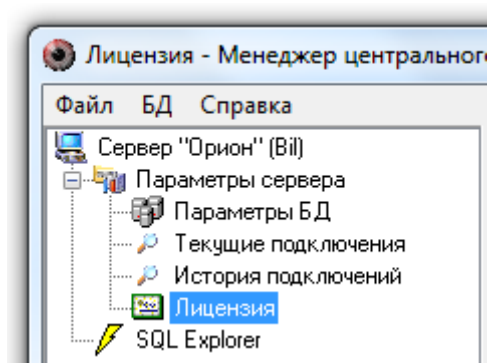

В окне «Лицензия» отображается информация о ключе защиты для Сервера (его ID) и количестве лицензированных рабочих мест.

ID аппаратного ключа :

Лицензированные рабочие места

Учет рабочего времени : Оперативная задача :

Монитор : Администратор БД :

Генератор отчетов :

4.3.5 SQL Explorer

В программе «Управление сервером» имеется возможность выполнения SQL-запросов.



Настоятельно не рекомендуется использовать возможности SQL-запросов, кроме использования оператора выбора Select. Целостность базы данных можно нарушить одним SQL-запросом, а восстановление целостности базы данных зачастую очень трудоёмкий процесс и, в ряде случаев, невыполнимый.

Для ввода SQL-запросов необходимо выбрать узел дерева «Сервер «Орион»/«SQL Explorer»:

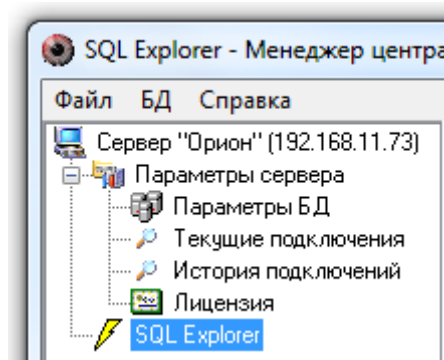

Информация, отображаемая в основном окне программного модуля при выборе узла дерева «SQL Explorer», имеет следующий вид:

Количество повторов выполнения

Текст запроса SQL

`select * from events`



1

Event	CharID	Contents	Comment
1	AR	Восстановление сети 220	Сеть 220В восстано
2	AT	Авария сети	Отключение сети 220
3	BA	Тревога проникновения	Нарушение взятого
5	BC	Реакция оператора	Оператор подтверди
14	CI	Подбор кода	Несколько раз подр

3

4



- 1 - Окно ввода SQL-запроса;
- 2 - Окно вывода результата SQL-запроса;
- 3 - Кнопки управления SQL-запросами:

-  - Выполнить введённый (или выбранный) SQL-запрос,
-  - Вернуться к предыдущему SQL-запросу,
-  - Перейти к следующему SQL-запросу.

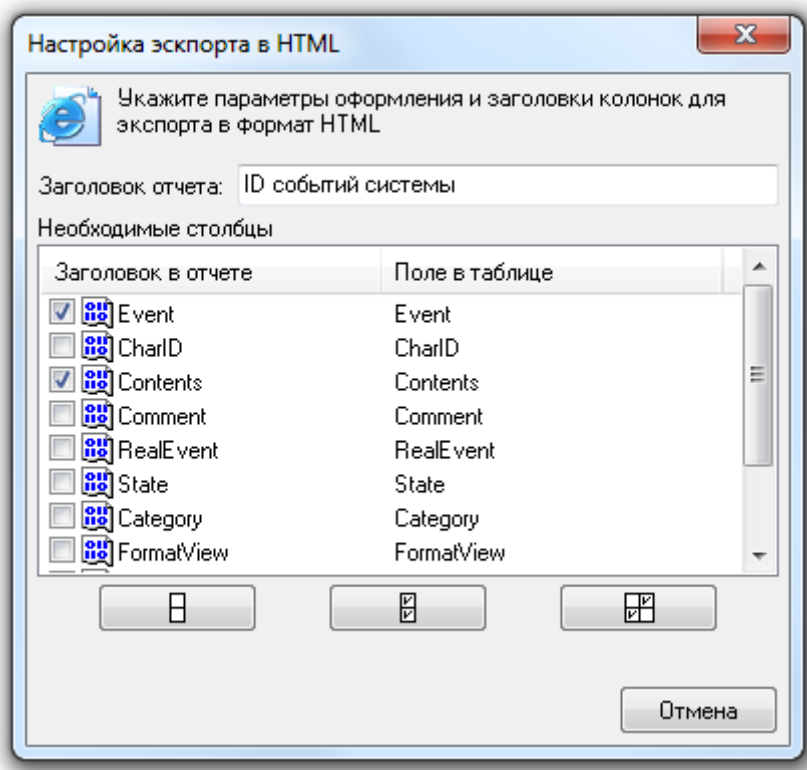
4 - Кнопка управления результатом SQL-запроса - экспорт результат SQL-запроса в HTML-формат, Если выбрать экспорт в HTML-формат, то появится диалоговое окно:

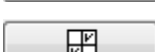

В данном окне требуется ввести заголовок экспортируемого отчёта и отметить те поля, которые будут отображены в отчёте.

- С помощью кнопки  можно снять выделение со всех полей;
- С помощью кнопки  можно выделить все поля;
- С помощью кнопки  можно инвертировать выделение всех полей.

Можно поменять заголовок для каждого поля, экспортируемый в отчет. Для этого необходимо выбрать требуемый заголовок, кликнув на нём левой кнопкой мыши, после чего произвести еще один клик левой кнопкой мыши на выбранном заголовке и изменить его название.

Для экспорта данных в HTML необходимо нажать кнопку «ОК», после чего появится стандартное диалоговое окно Windows для ввода имени и расположения файла отчёта.

Если не было выбрано ни одного поля для экспорта, то отобразится соответствующее предупреждение.

4.4 Создание и удаление базы данных

При помощи программы «Управление сервером Орион Про» можно:

1. Создать новую Базу данных, содержащую начальную информацию для использования в АРМ «Орион Про»;
2. Удалить уже существующую Базу данных.

4.4.1 Создание новой базы данных

При помощи программы «Управление сервером Орион Про» Вы можете создать чистую базу данных АРМ «Орион Про».

В чистой Базе данных будет присутствовать только начальная информация:

- рабочее место, для которого указывается сетевое имя компьютера и его IP-адрес;
- окно времени «Всегда»;
- уровни доступа «Запрет» и «Максимум»;
- сотрудник «Иванов И.И.» со статусом «Владелец»;
- пароль для программ для сотрудника «Иванов И.И.» со всеми правами и значением «1»;
- зона доступа 0 – «Внешний мир»;
- а также версия Базы данных, события и группы событий, типы объектов системы и свойств компьютеров.

В АРМ «Орион Про» текущей версии используются СУБД MS SQL Server. Также в связи с тем, что во всём мире свёрнута поддержка BDE, в АРМ «Орион Про» произведена поддержка ADO, который и рекомендуется использовать.



Перед запуском процесса создания новой базы данных необходимо выключить все программные модули АРМ «Орион Про» на всех рабочих местах, кроме двух программных модулей: «Центральный Сервер Орион Про» и «Управление сервером Орион Про».

Для создания новой базы данных необходимо выбрать пункт «Создать новую...» в меню «БД»:

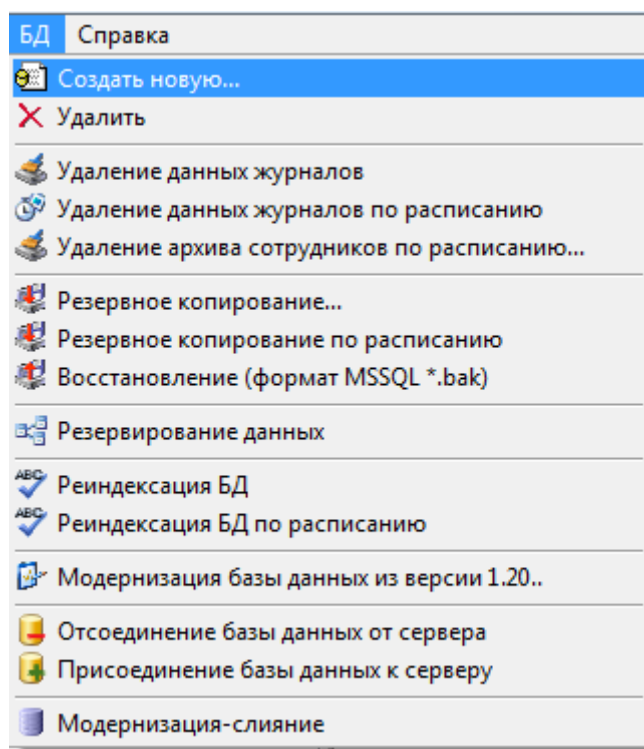

Запустится «Мастер создания новой Базы данных» и отобразится окно приветствия. При нажатии на кнопку «Вперёд» отобразится следующее окно – «Настройка параметров Базы данных»:

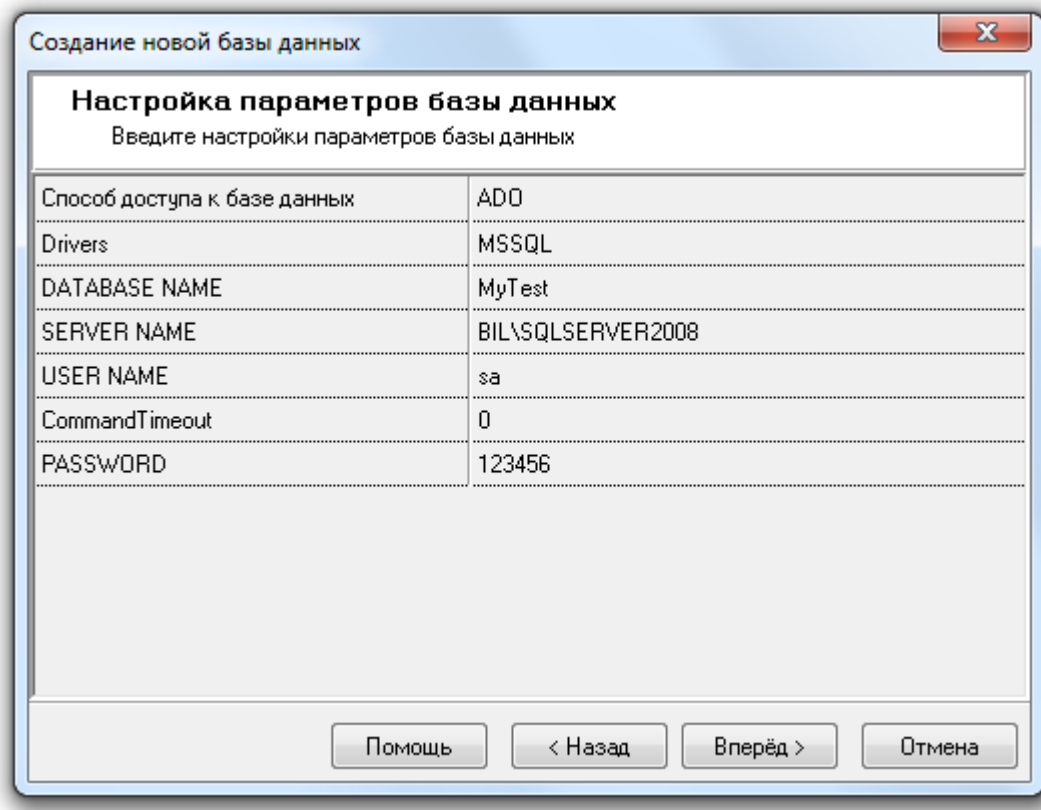

Так как создаётся новая база данных, то, псевдоним (имя) базы данных (параметр DATABASE NAME) должен иметь значение, не совпадающее с псевдонимами уже зарегистрированных в MS SQL Server Баз данных.



В псевдониме (имени) базы данных могут использоваться английские буквы, цифры и знак подчёркивания; начинаться псевдоним должен обязательно с буквы (рекомендуется) или цифры; длина псевдонима не должна превышать 30 символов.

Для запуска процесса создания Базы данных необходимо нажать на кнопку «Вперёд».

Если для новой Базы данных был выбран тип Paradox, то будет выведено следующее предупреждение:

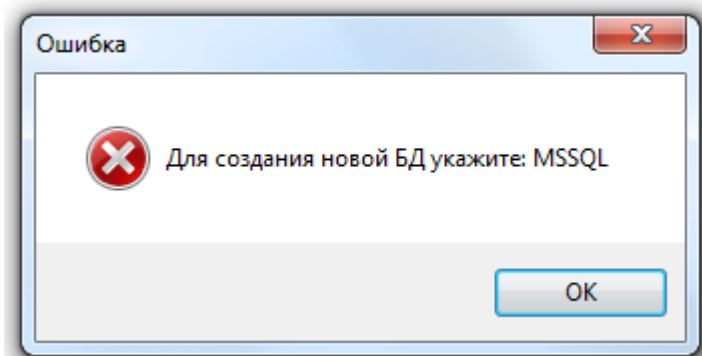

Если нет связи с MS SQL Server'ом, либо неправильно введён параметр SERVER NAME, то также будет выведено следующее предупреждение:

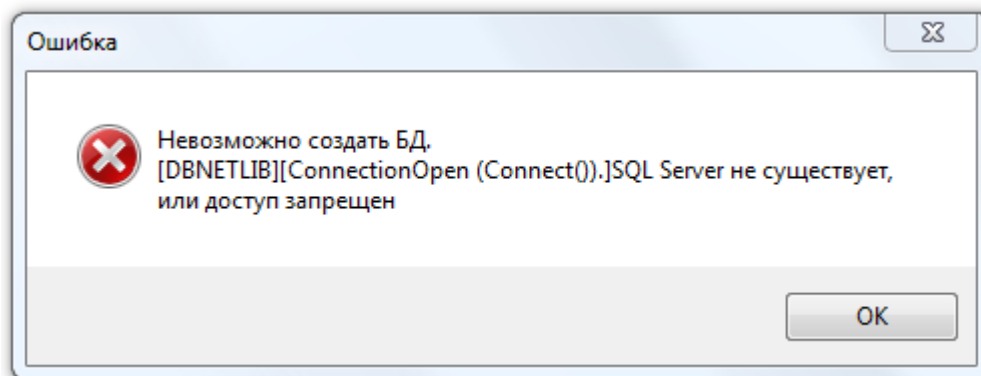

Если были оставлены параметры используемой ранее Базы данных, либо в качестве псевдонима новой Базы данных было введено имя уже зарегистрированной в MS SQL Server Базы данных, то будет выведено соответствующее сообщение.

Во всех этих случаях необходимо нажать на кнопку «Назад» и ввести корректные значения для параметров новой Базы данных.

Если параметры были введены корректно, то будет произведён процесс создания новой Базы данных.

Когда процесс создания Базы данных будет завершён, необходимо нажать на кнопку «Вперёд»:

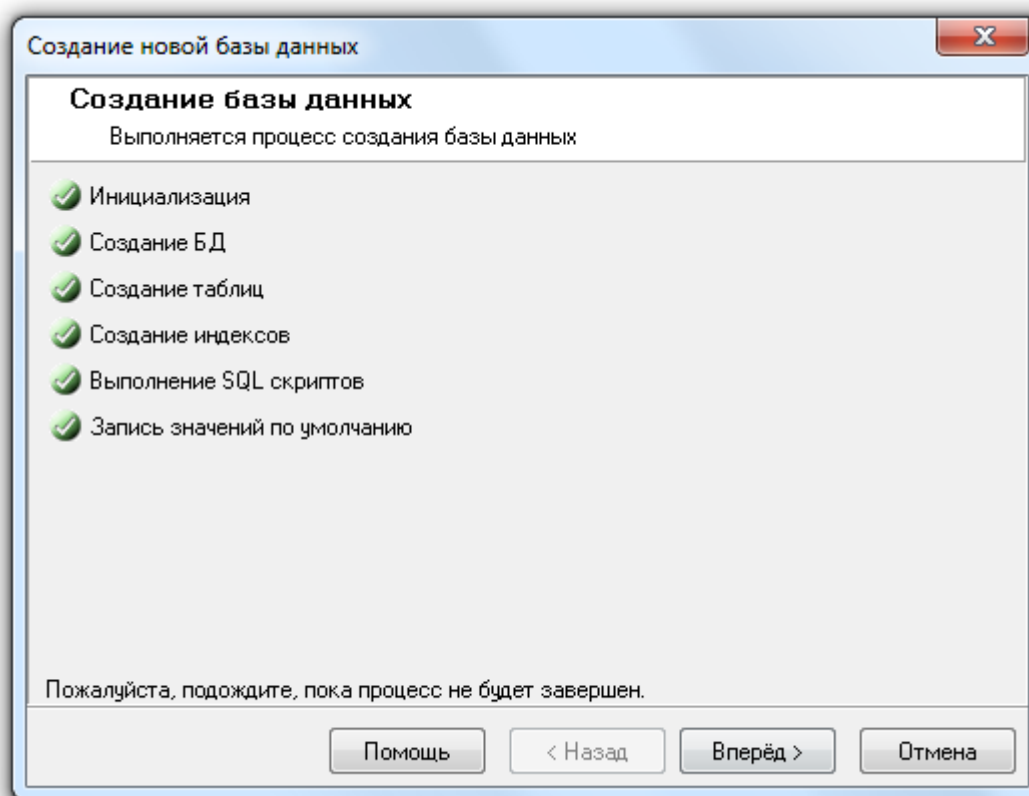

После вывода последнего окна с сообщением об удачном завершении всех операций необходимо нажать кнопку «Завершить» для завершения работы с «Мастером создания новой Базы данных»:

После завершения создания базы данных «Центральный Сервер Орион Про» сразу переключится на работу с новой базой.

Созданная база данных MS SQL Server состоит из двух файлов типа *.mdf и *.ldf, имя которых совпадает с введённым при создании новой Базы данных псевдонимом. Если SQL Server установлен на одном компьютере с «Центральным Сервером Орион Про», то файлы создаваемой Базы данных будут помещены в папку «[диск, на котором установлен APM «Орион Про»]:\ORIONBASE\MSDE[версия SQL]. Если же SQL Server и «Центральный Сервер Орион Про» установлены на разных компьютерах, то файлы создаваемой базы данных будут помещены в папку, которая используется по умолчанию в MS SQL Server.

4.4.2 Удаление Базы данных

При помощи «Управления сервером Орион Про» Вы можете удалить существующую базу данных АРМ «Орион Про».

Удаление Базы данных приводит к физическому удалению Базы данных. Если требуется только отсоединить Базу данных от MS SQL Server (Detach Database — удалить из списка зарегистрированных), то воспользуйтесь соответствующим пунктом меню «БД»/«Отсоединение базы данных от сервера».



Если удаляется База данных, указанная для использования в АРМ «Орион Про», то перед запуском процесса удаления Базы данных необходимо выключить все программные модули АРМ «Орион Про» на всех рабочих местах, кроме двух программных модулей: «Центральный Сервер Орион Про» и «Управление сервером Орион Про». Если производится удаление Базы данных, не используемой в данный момент АРМ «Орион Про», то выключать программные модули не обязательно.

Для удаления существующей Базы данных необходимо выбрать пункт «Удалить» в меню «БД»:

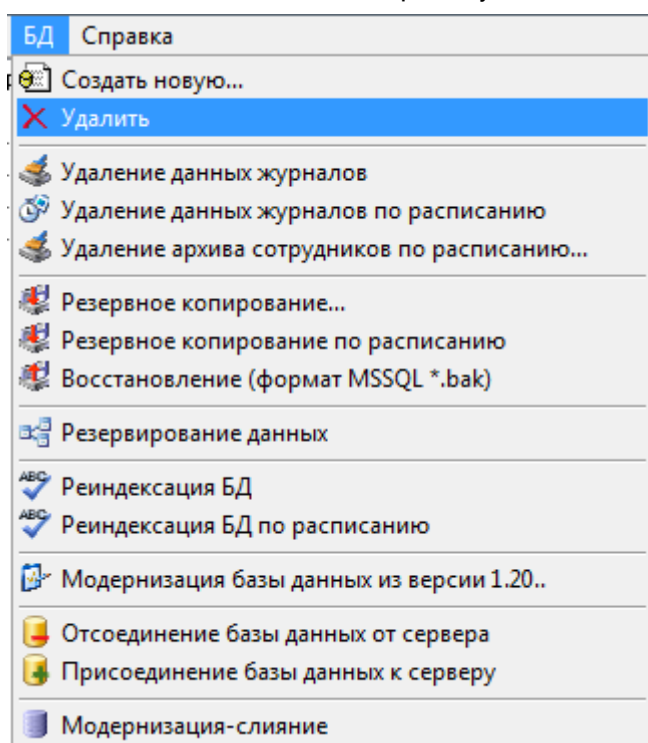

Запустится «Мастер удаления базы данных» и отобразится окно приветствия. После нажатия кнопки «Вперёд» отобразится окно «Настройка параметров Базы данных»:

Настройка параметров базы данных	
Введите настройки параметров базы данных	
PASSWORD	123456
USER NAME	sa
DATABASE NAME	ORION100
Drivers	MSSQL
Database Access	ADO
SERVER NAME	SUPPORT-12-61\SQLSERVER2008
CommandTimeout	0

Для удаления базы данных необходимо нажать кнопку «Вперёд» и подтвердить удаление в появившемся диалоговом окне, нажав кнопку «Да»:

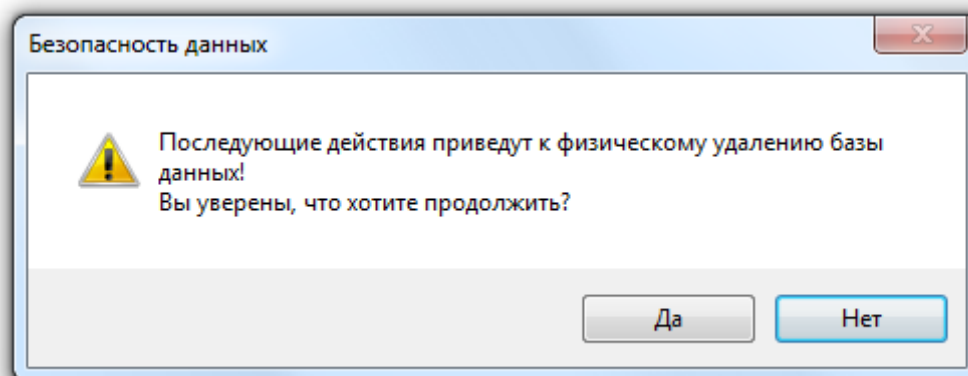

Будет произведена попытка удаления базы данных с введёнными параметрами.

Если были введены параметры несуществующей базы данных (незарегистрированной в MS SQL Server), то удаление базы данных произведено не будет:

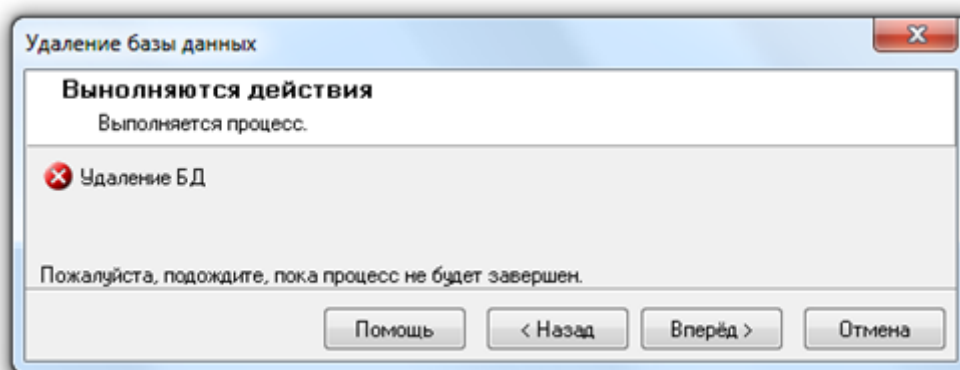

и при нажатии на кнопку «Вперёд» в следующем окне «Завершение работы мастера» будет выведена информация об ошибках:

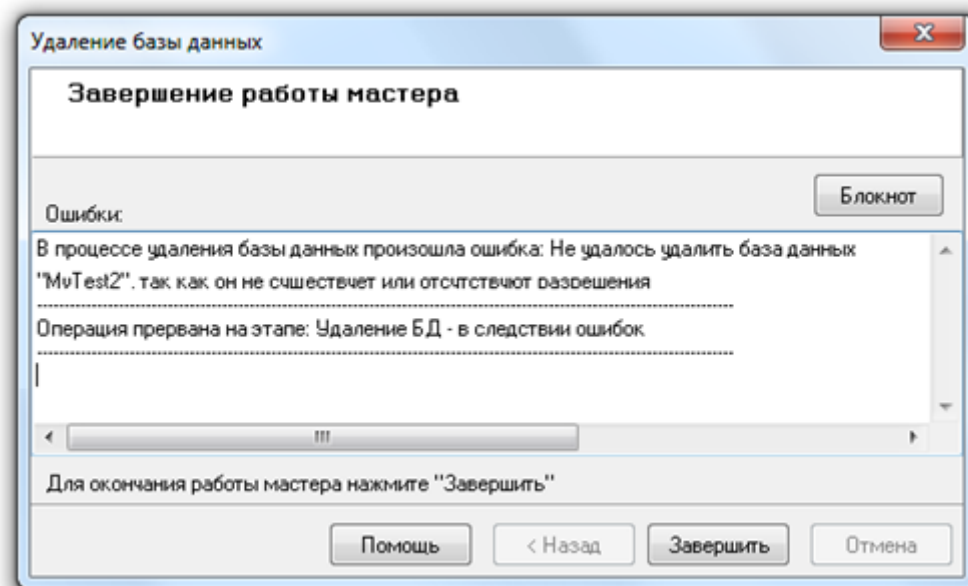

Если же были введены корректные параметры базы данных (зарегистрированной в MS SQL Server), то будет произведено удаление Базы данных:

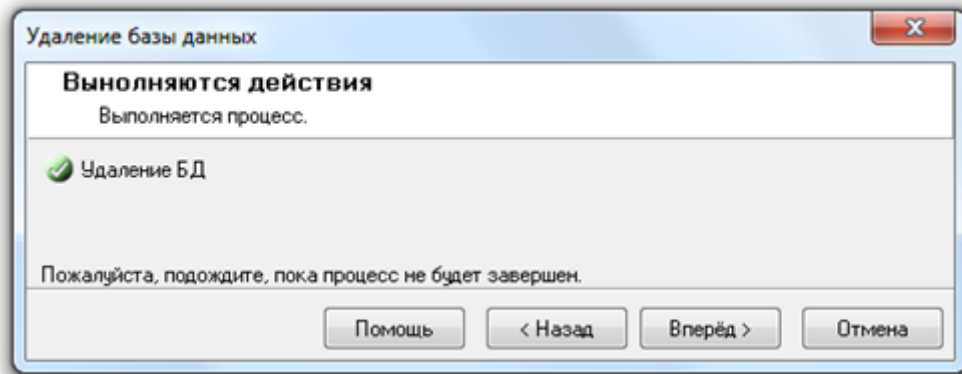

и при нажатии на кнопку «Вперёд» в следующем окне «Завершение работы мастера» будет выведена информация об успешном выполнении операции по удалению базы данных.



Если удалялась База данных, используемая в данный момент в АРМ «Орион Про», то в окне «Настройка параметров базы данных» необходимо ввести параметры другой базы данных для использования, либо создать новую базу данных.

4.5 Удаление данных из базы данных (журналов событий, тревог и статистики)

В программе «Управление сервером Орион Про» реализованы следующие возможности для удаления из Базы данных устаревшей информации:

- удаление данных из журналов событий, тревог и статистики полностью или за указанный период, а также удаление лога транзакций (очистить файл *.ldf Базы данных);
- настройка удаления данных из журналов событий, тревог и статистики по расписанию средствами MS SQL Server.



Удаление данных и настройка удаления данных по расписанию производится для Базы данных, указанной для использования в АРМ «Орион Про».

4.5.1 Удаление данных из журналов базы данных

Для удаления данных из базы данных и/или удаления лога событий требуется выбрать пункт меню «БД» / «Удаление данных журналов»:

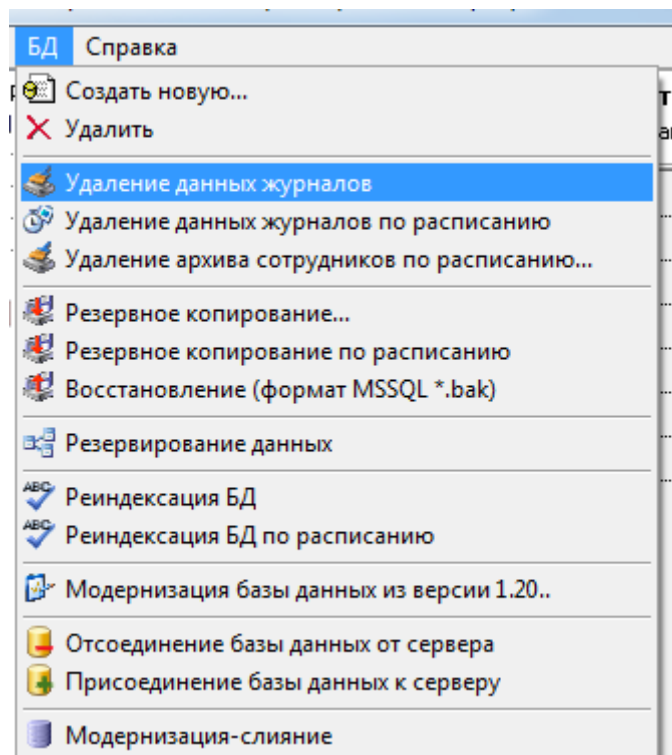

Отобразится окно приветствия «Мастера очистки базы данных». Для перехода к окну «Выбор периода для удаления данных» требуется нажать на кнопку «Вперёд»:

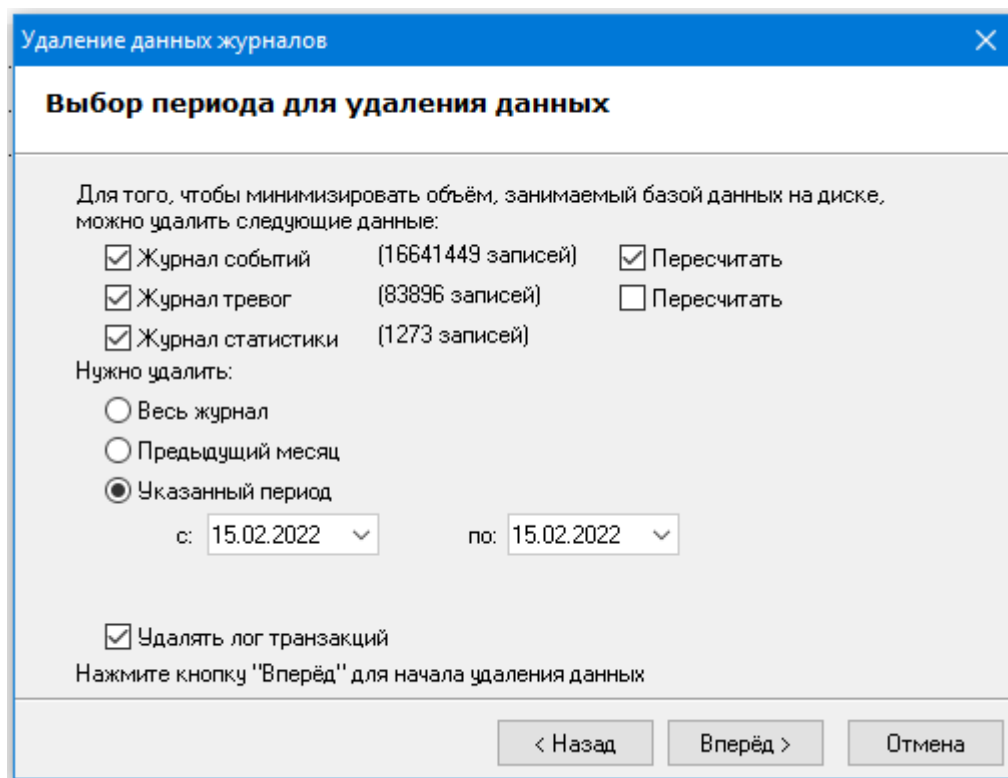

Необходимо выбрать:

- Из каких журналов требуется удалить данные:

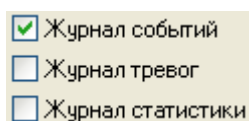

Если требуется удалить только лог транзакций, то не выбирается ни один журнал.

- Выбрать период, данные за который будут удалены из выбранных журналов:

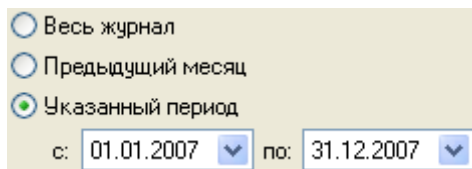

- Отметить, следует ли удалять пересчитывать номера событий / тревог.
- Отметить, следует ли удалять (очищать) лог транзакций (файл *.ldf Базы данных)

Для удаления выбранных данных требуется нажать кнопку «Вперёд» и подтвердить удаление данных в появившемся диалоговом окне, нажав кнопку «Да»:

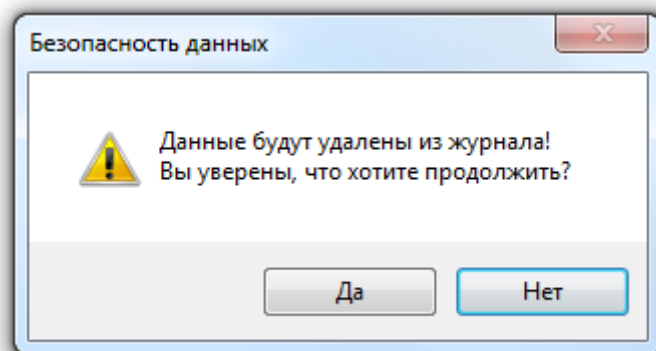

После подтверждения удаления будет произведено удаление данных. При большом размере журналов и удалении данных за большой период, для удаления данных может потребоваться некоторое время. По окончании удаления данных Мастер сообщит о завершении выполнения действий, необходимых для удаления данных из Базы данных.

4.5.2 Настройка очистки журналов по расписанию

Из «Управления сервером Орион Про» можно настроить удаление устаревших данных из журналов событий, тревог и статистики по расписанию средствами MS SQL Server.

Поддержано два варианта удаления данных:

1. Средствами MS SQL Server. В этом случае необходимо наличие установленной редакции MS SQL Server, поддерживающей выполнение заданий (с АРМ «Орион Про» поставляется только бесплатная редакция). Также для удаления данных из Базы данных средствами MS SQL Server, необходимо, чтобы была всегда запущена служба SQL Agent используемого экземпляра MS SQL Server.

2. Средствами Планировщика заданий ОС Windows. В этом случае наличие установленной полной редакции MS SQL Server не требуется. настройки удаления данных из Базы данных по расписанию требуется выбрать пункт меню «БД» / «Удаление данных журналов по расписанию»:

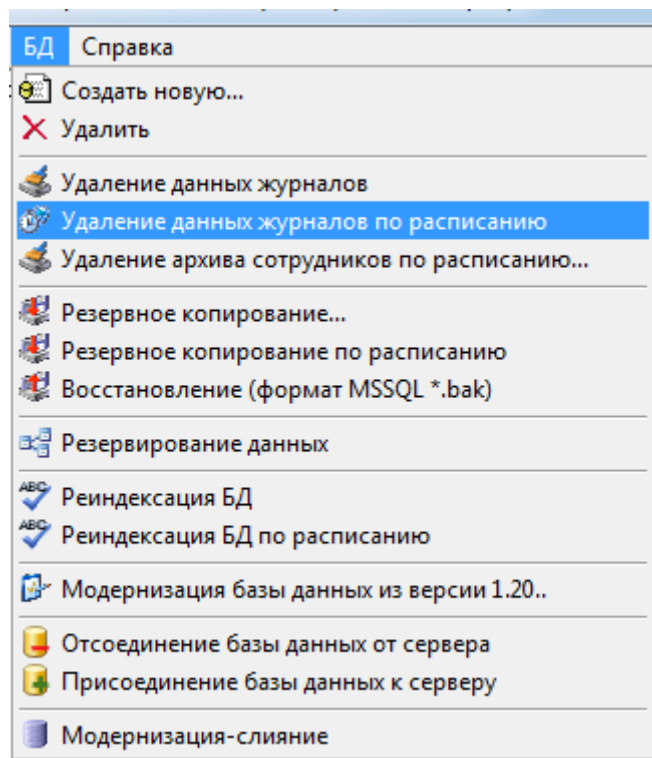

Запустится «Мастер настройки периода хранения журналов системы» и отобразится окно приветствия.

Для перехода к окну «Параметры очистки журналов системы» требуется нажать на кнопку «Вперёд».

Если настройка периода хранения журналов производится впервые, то окно «Параметры очистки журналов системы» будет иметь следующий вид:

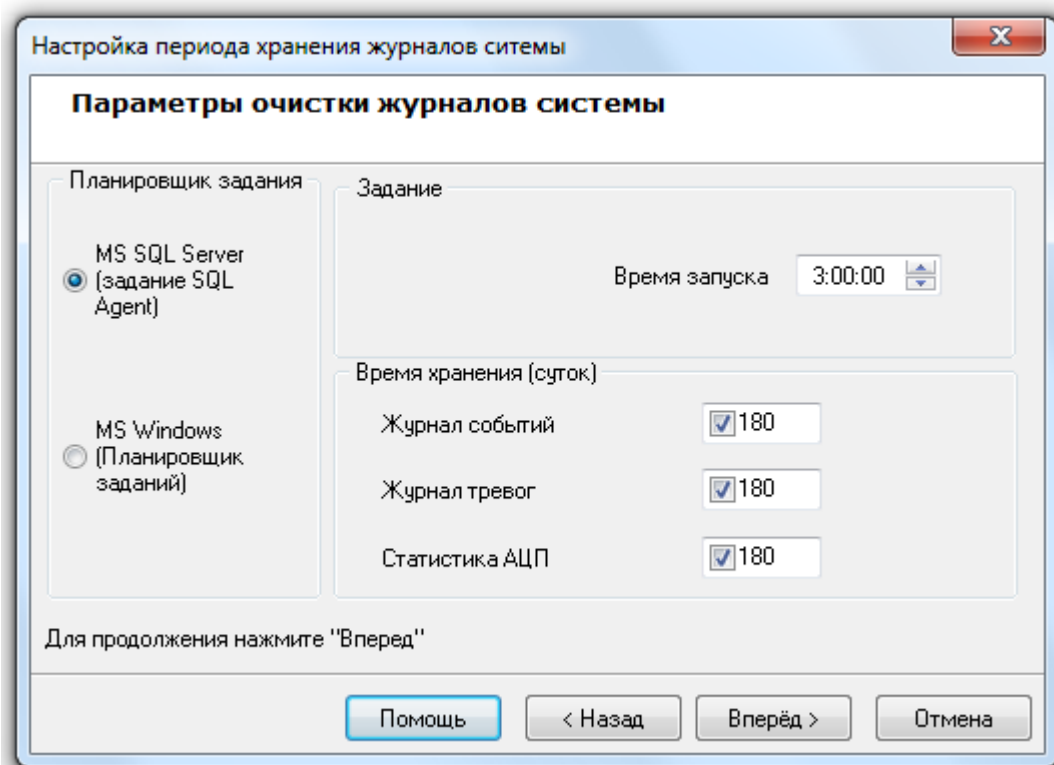

Необходимо выбрать вариант удаления данных: средствами MS SQL Server или средствами Планировщика заданий ОС Windows:

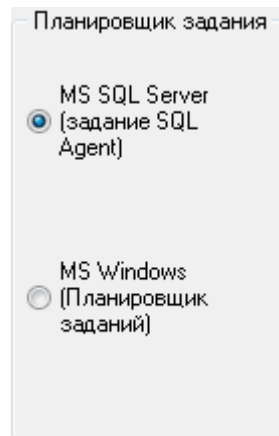

Очистка журналов будет производиться один раз в сутки. Для указания времени ежедневного запуска очистки журналов следует задать значение для параметра «Время запуска»:

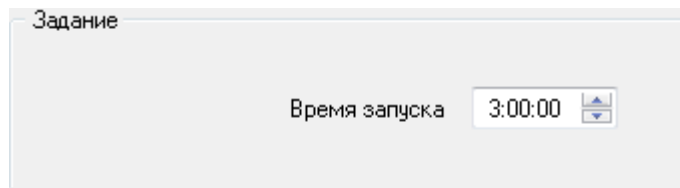

Также необходимо выбрать, какие журналы требуется очищать, и данные за какой период (в сутках) следует оставлять в выбранных журналах:

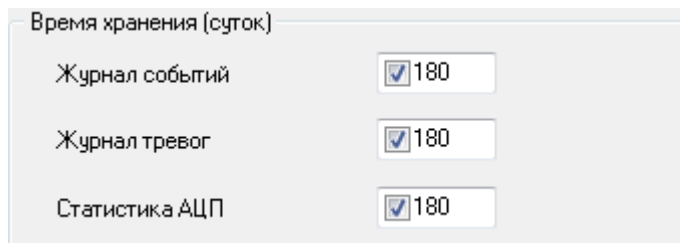

Если настройка периода хранения журналов производится не в первый раз, то окно «Параметры очистки журналов системы» будет иметь следующий вид:

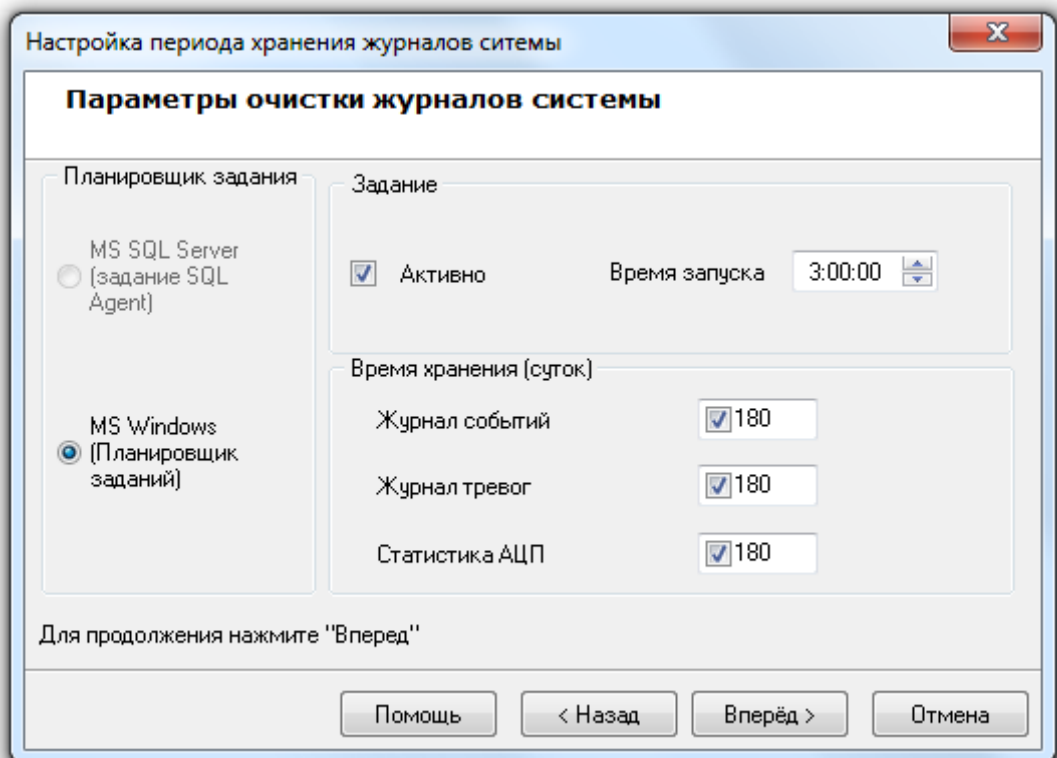

Как показано на скриншоте, при последующих изменениях настройки периода хранения журналов выбор варианта удаления недоступен (используется уже выбранный ранее вариант), а также отображается дополнительный параметр «Активно». Данный параметр отвечает за включение, либо выключение очистки журналов по расписанию.

Для сохранения введённых параметров очистки журналов по расписанию необходимо нажать кнопку «Вперёд».

Если необходимая для очистки журналов по расписанию служба SQL Agent (в случае выбора варианта удаления данных средствами MS SQL Server) не запущена, то процесс настройки очистки журналов будет прерван на этапе проверки службы:

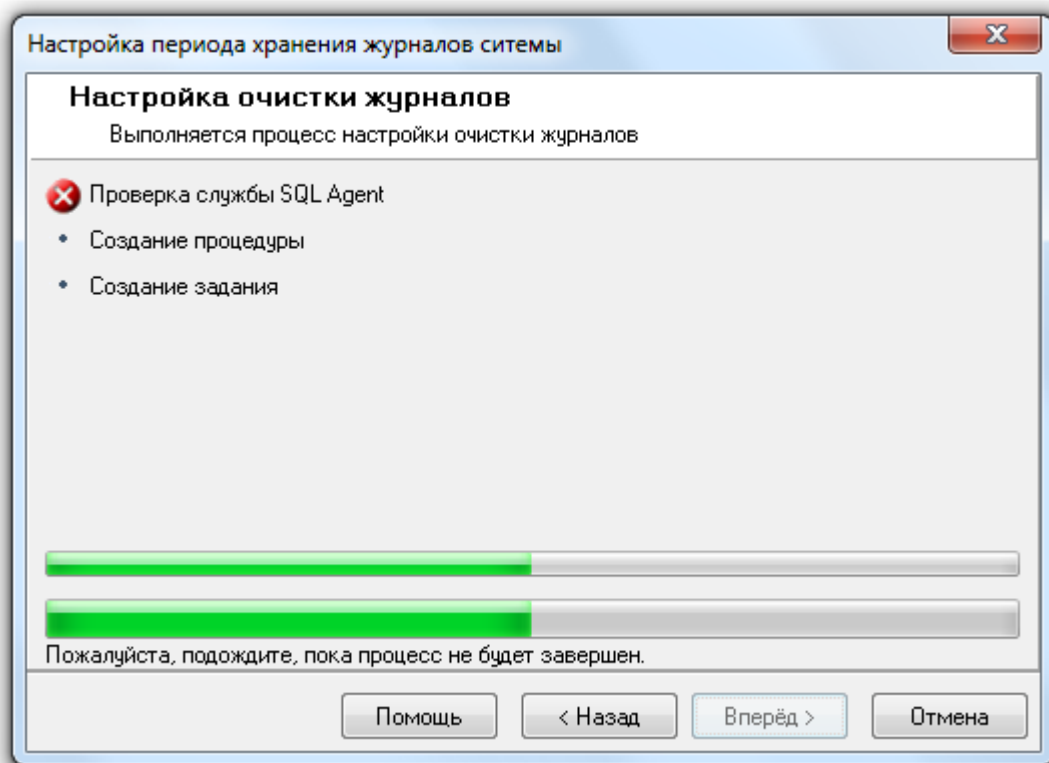

И при нажатии на кнопку «Вперёд» в последнем окне «Завершение работы мастера» будет отображена соответствующая информация:

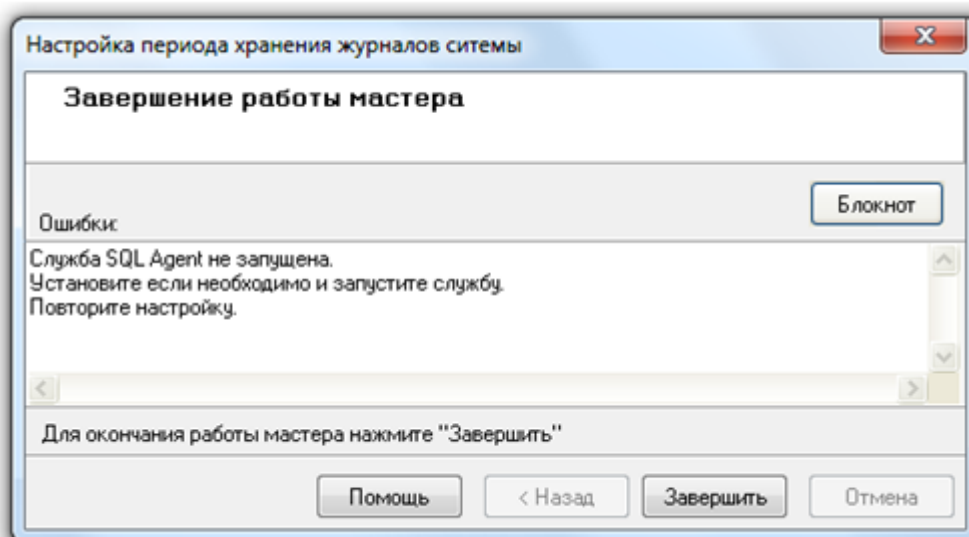

В случае выбора варианта удаления данных средствами Планировщика заданий ОС Windows, или если необходимая для очистки журналов по расписанию служба SQL Agent запущена (в случае выбора варианта удаления данных средствами MS SQL Server), то процесс настройки очистки журналов будет произведён:

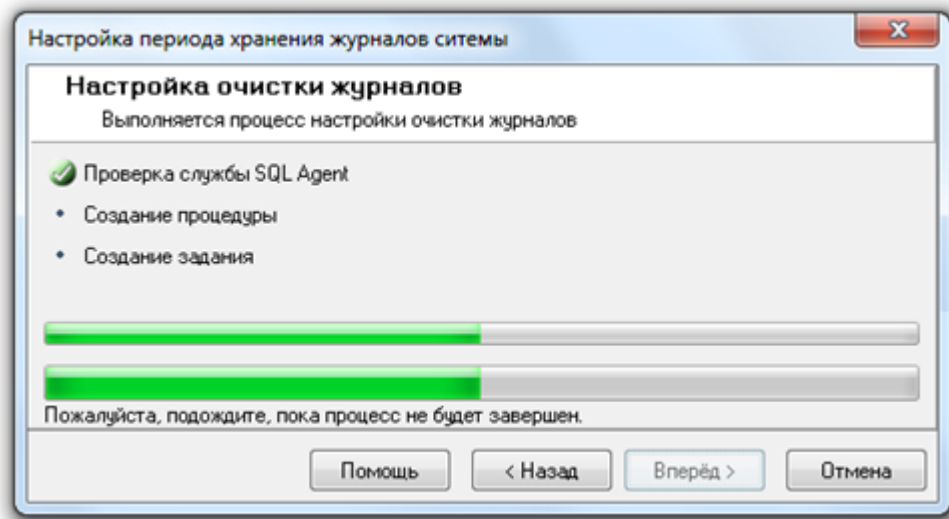

И при нажатии на кнопку «Вперёд» в последнем окне «Завершение работы мастера» будет отображена информация о корректном завершении настройки очистки журналов по расписанию.

Если настройка очистки журналов событий по расписанию запускалась не в первый раз, а в окне «Параметры очистки журналов системы» не изменялся ни один параметр, то процесс настройки будет пропущен и сразу будет выведено окно «Завершение работы мастера» с соответствующей информацией.

Для завершения работы с «Мастером настройки периода хранения журналов системы» необходимо нажать кнопку «Завершить».



*При очистке журналов с помощью планировщика задач, необходимо, чтобы учетная запись, под которой запускается модуль «Управление сервером», имела полномочия на полный доступ к планировщику задач компьютера, на котором установлен SQL Server.
Для простоты администрирования доступа к ресурсам, мы рекомендуем проводить данные настройки на компьютере, где работает СУБД.*

4.6 Удаление архива сотрудников по расписанию

Из «Управления сервером Орион Про» можно настроить удаление данных сотрудников и посетителей, которые были помещены в архив и не используются определенное (задаётся при настройке удаления по расписанию) количества времени.

Поддержано два варианта удаления данных:

1. Средствами MS SQL Server.

В этом случае необходимо наличие установленной редакции MS SQL Server, поддерживающей выполнение заданий (с АРМ «Орион Про» поставляется только бесплатная редакция).

Также для удаления данных из Базы данных средствами MS SQL Server, необходимо, чтобы была всегда запущена служба SQL Agent используемого экземпляра MS SQL Server.

2. Средствами Планировщика заданий ОС Windows.

В этом случае наличие установленной полной редакции MS SQL Server не требуется.

Для настройки удаления данных из Базы данных по расписанию требуется выбрать пункт меню «БД» / «Удаление архива сотрудников по расписанию»:

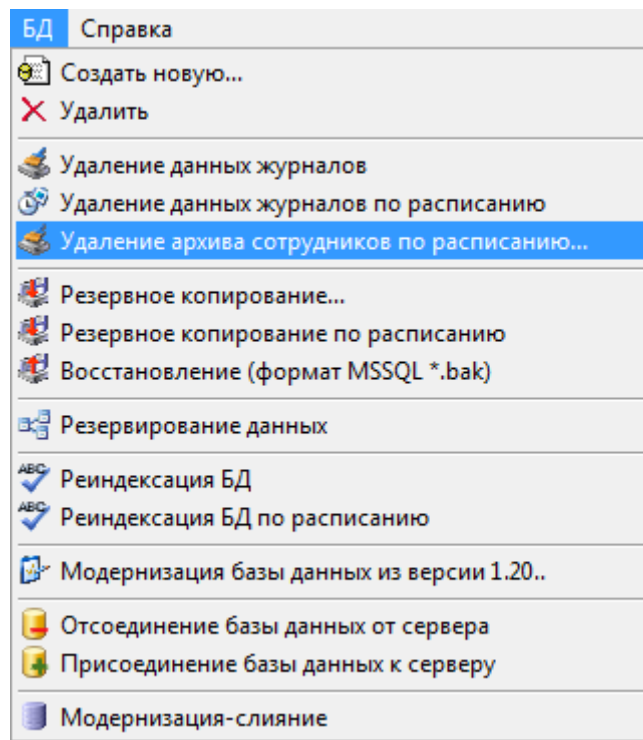

Запустится «Мастер настройки периода хранения сотрудников и посетителей» и отобразится окно приветствия. Для перехода к окну «Параметры очистки списка сотрудников и посетителей» требуется нажать на кнопку «Вперёд».

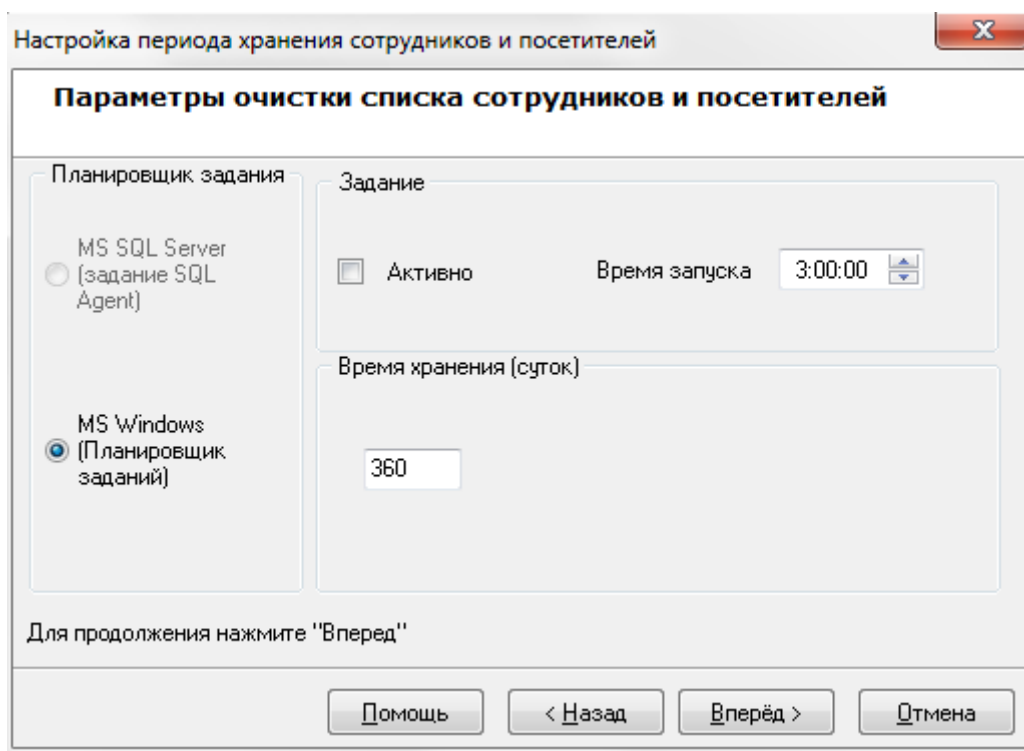

Необходимо выбрать вариант удаления данных: средствами MS SQL Server или средствами Планировщика заданий ОС Windows:

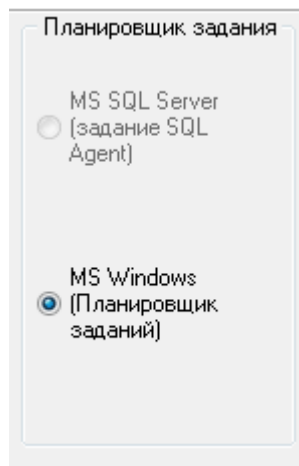

Далее указать период хранения персонала в архиве:

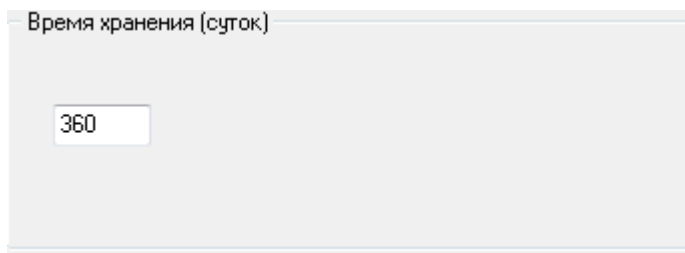

Затем указать время запуска процедуры очистки архива (параметр «Время запуска») и выставить галку «Активно» для включения задания. Для отключения задания потребуется снова вызвать мастер настройки и снять данную галку.

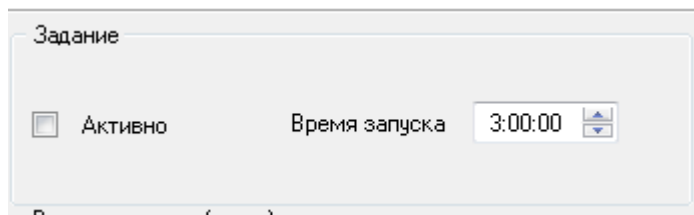

Для сохранения введённых параметров очистки журналов по расписанию необходимо нажать кнопку «Вперёд».

Далее процедура очистки аналогична процедуре очистке данных журналов.



При удалении архива сотрудников с помощью планировщика задач, необходимо, чтобы учетная запись, под которой запускается модуль «Управление сервером», имела полномочия на полный доступ к планировщику задач компьютера, на котором установлен SQL Server. Для простоты администрирования доступа к ресурсам, мы рекомендуем проводить данные настройки на компьютере, где работает СУБД.

4.7 Создание резервных копий Базы данных

С помощью программы «Управление сервером Орион Про» имеется возможность:

- создать резервную копию Базы данных;
- настроить резервное копирование Базы данных по расписанию средствами MS SQL Server;
- восстановить Базу данных из архивной копии старой версии АРМ «Орион Про»;
- восстановить Базу данных из резервной копии.

Для создания резервной копии MS SQL Server Базы данных и восстановления Базы данных MS SQL Server из резервной копии можно воспользоваться соответствующим программным обеспечением.

Для настройки создания резервной копии MS SQL Server Базы данных по расписанию и восстановления Базы данных MS SQL Server из резервной копии также можно воспользоваться соответствующим программным обеспечением.



Резервная копия должна создаваться на компьютере, где непосредственно работает сам SQL Server. Если модуль «Управление сервером» запускается на другом рабочем месте, то путь к резервной копии нужно указывать серверный, а не этого удалённого рабочего места.

4.7.1 Резервное копирование Базы данных



Резервная копия создаётся для той базы, к которой осуществлено подключение.

Для вызова «Мастера резервного копирования данных» требуется выбрать пункт меню «БД» / «Резервное копирование...»:

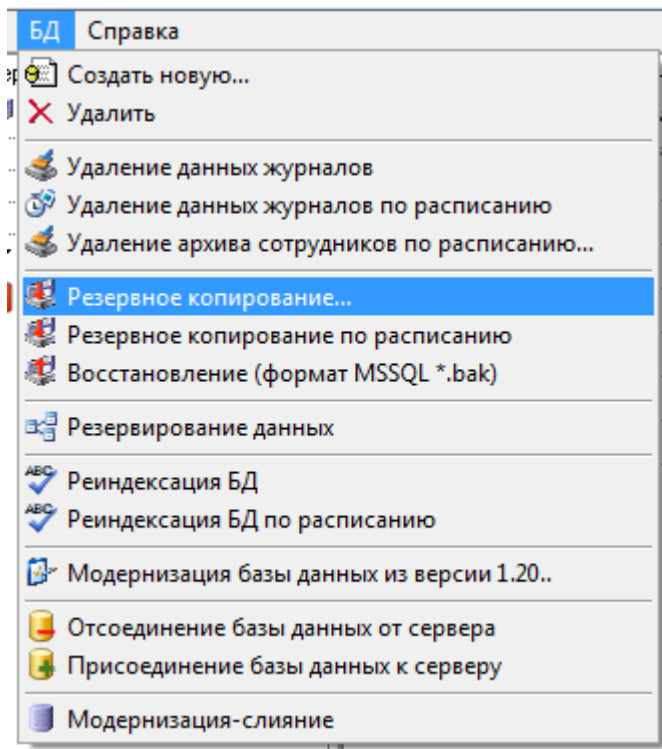

Будет запущен «Мастер резервного копирования Базы данных».



В имени резервной копии базы данных (которая создаётся как однократно, так и по расписанию) можно использовать только латинские символы.

Для перехода к окну «Параметры создания резервной копии» требуется нажать на кнопку «Вперёд»:

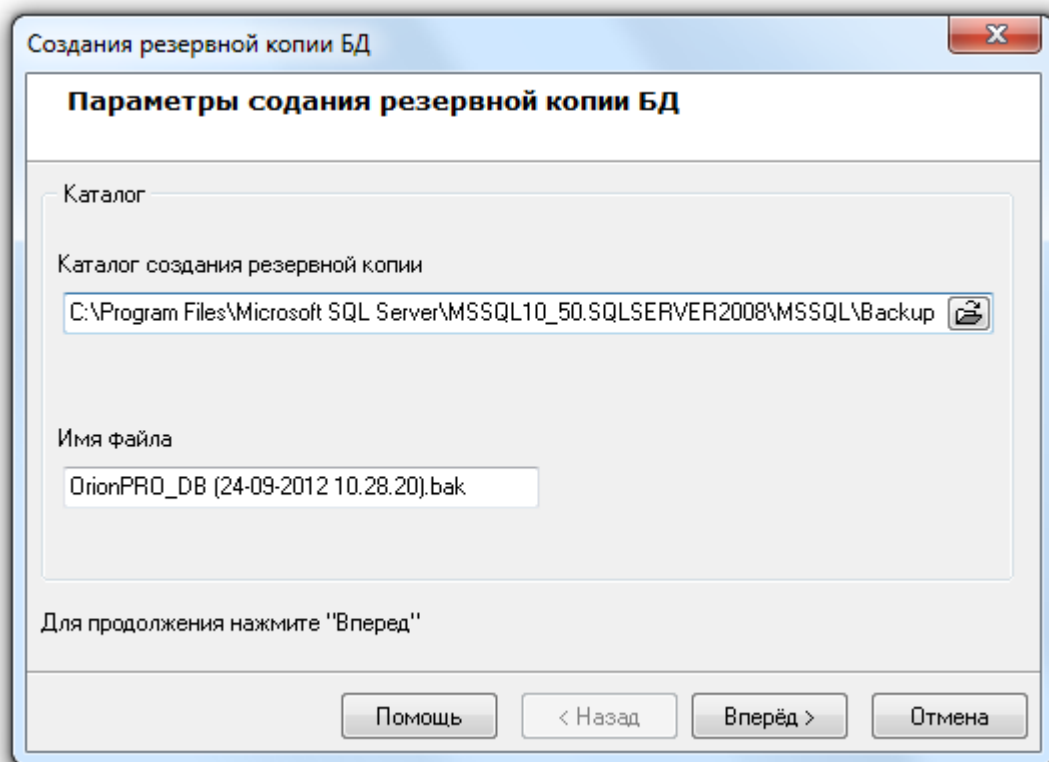

В данном окне требуется указать:

- Каталог для резервной копии базы данных, введя его с клавиатуры в соответствующем поле:

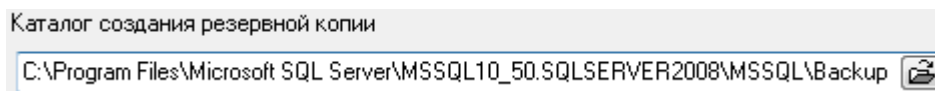

либо нажав кнопку  и выбрав его в интерактивном диалоге:

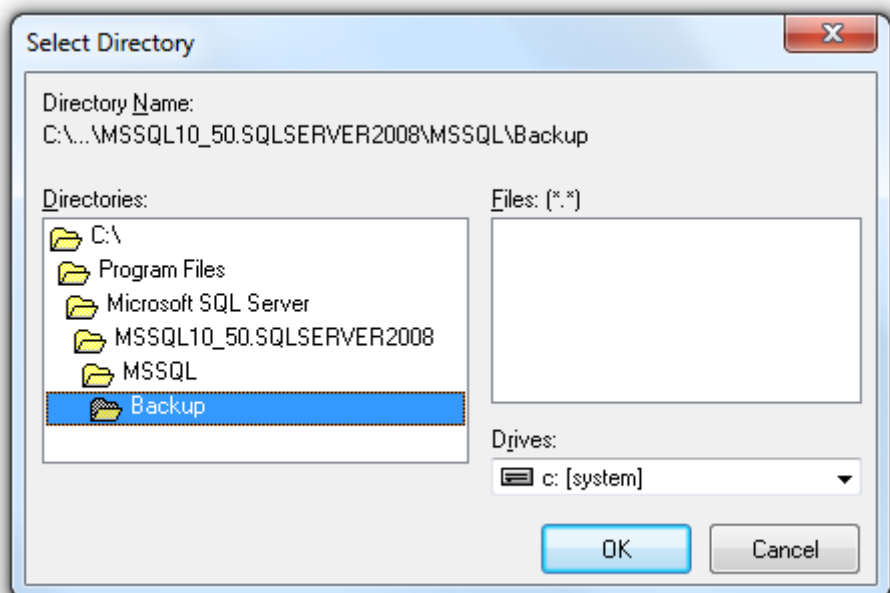

- Имя файла для резервной копии базы данных.



Внимание! Каталог резервной копии указывается относительно компьютера, на котором установлен MS SQL Server.

Для запуска процесса необходимо нажать кнопку «Вперёд».

Откроется окно «Создание резервной копии», в котором будет отображён процесс создания резервной копии Базы данных:

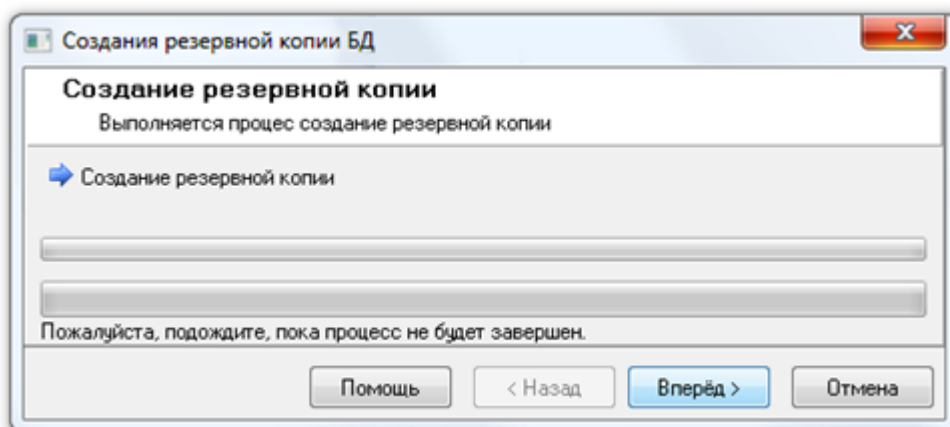

Необходимо дождаться окончания процесса. Если были некорректно введены директория или имя для файла резервной копии, то процесс создания резервной копии выполнен не будет:

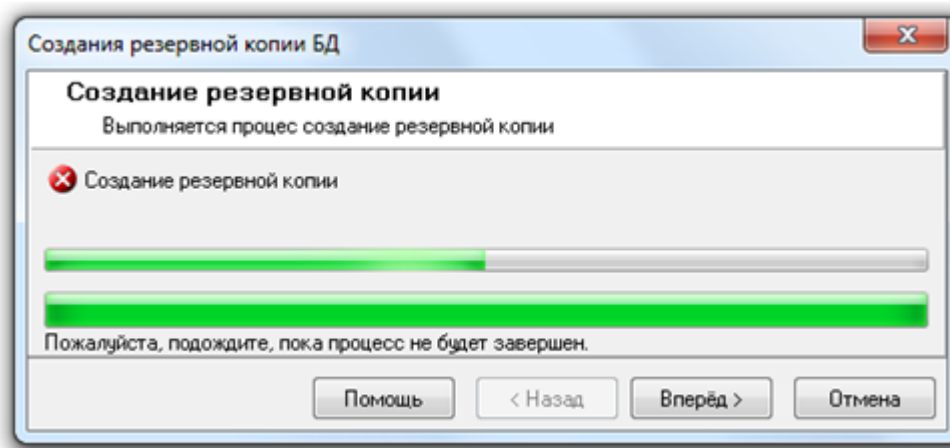

В следующем окне «Завершение работы мастера» будет отображена соответствующая информация об ошибке:

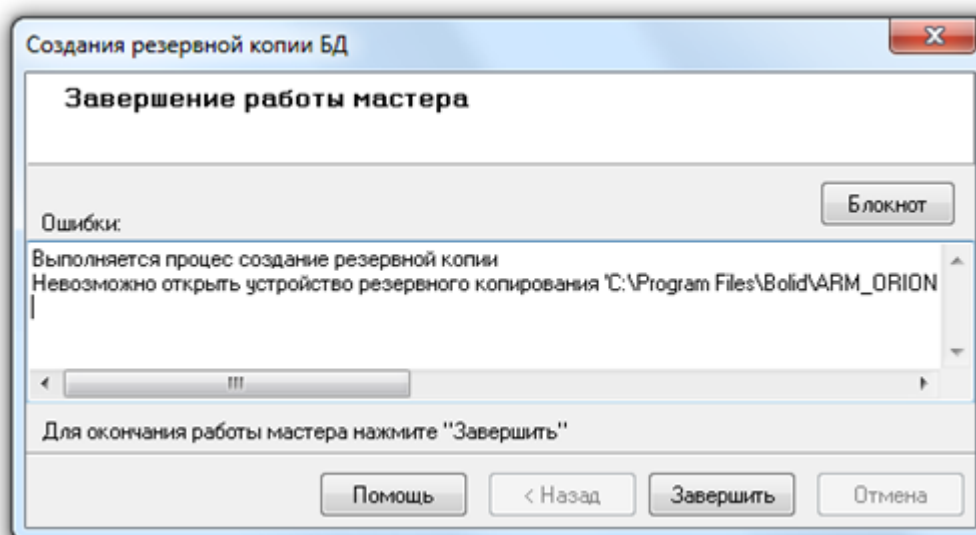

Если резервная копия базы данных была создана, то «Мастер резервного копирования Базы данных» отобразит информацию о завершении всех этапов создания резервной копии:

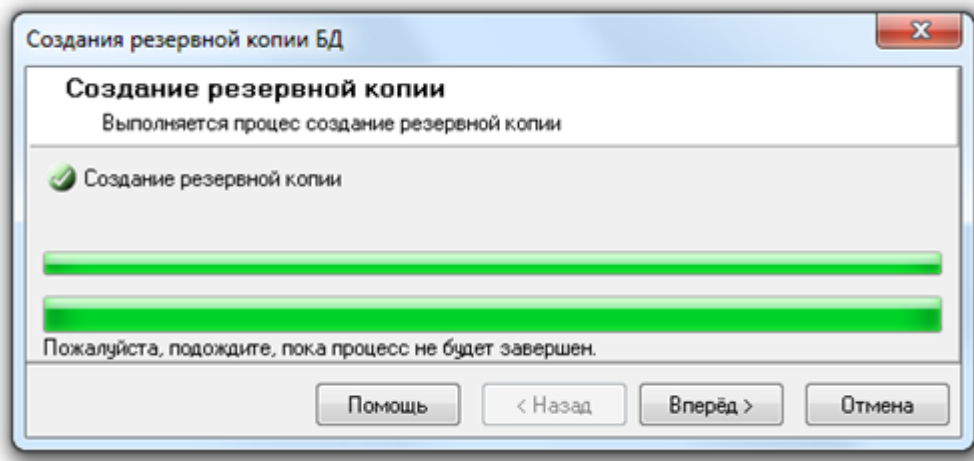

При нажатии на кнопку «Вперёд» в последнем окне «Завершение работы мастера» будет отображена информация о корректном завершении создания резервной копии Базы данных.

4.7.2 Настройка резервного копирования базы данных по расписанию

Из «Управления сервером Орион Про» можно настроить резервное копирование Базы данных по расписанию средствами MS SQL Server.

Поддержано два варианта резервного копирования Базы данных:

1. Средствами MS SQL Server.

В этом случае необходимо наличие установленной редакции MS SQL Server, поддерживающей выполнение заданий (с АРМ «Орион Про» поставляется только бесплатная редакция).

Также для удаления данных из Базы данных средствами MS SQL Server, необходимо, чтобы была всегда запущена служба SQL Agent используемого экземпляра MS SQL Server.

2. Средствами Планировщика заданий ОС Windows.

В этом случае наличие установленной полной редакции MS SQL Server не требуется.



Резервная копия создаётся для той базы, к которой осуществлено подключение.

Для настройки резервного копирования Базы данных по расписанию требуется выбрать пункт меню «БД» «Резервное копирование по расписанию»:

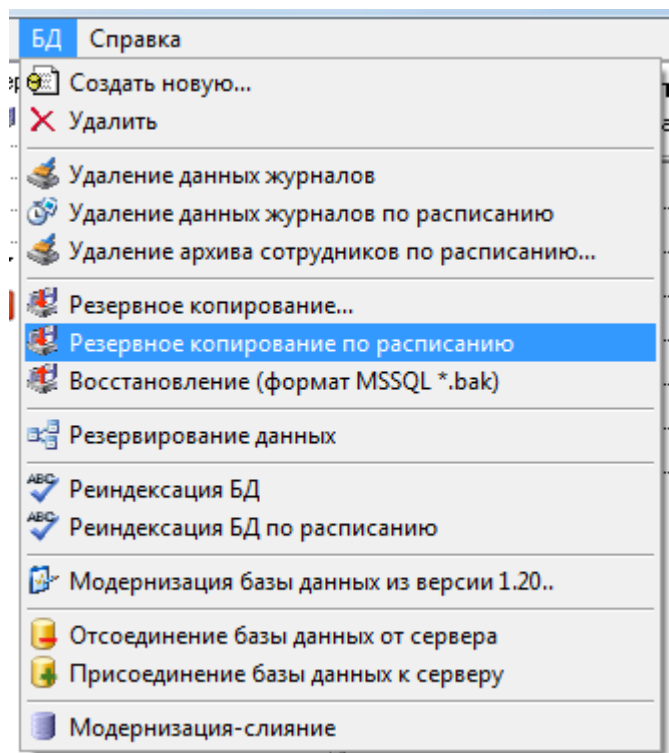

Запустится «Мастер настройки резервного копирования Базы данных» и отобразится окно приветствия.

Для перехода к окну «Параметры создания резервной копии Базы данных» требуется нажать на кнопку «Вперёд»:

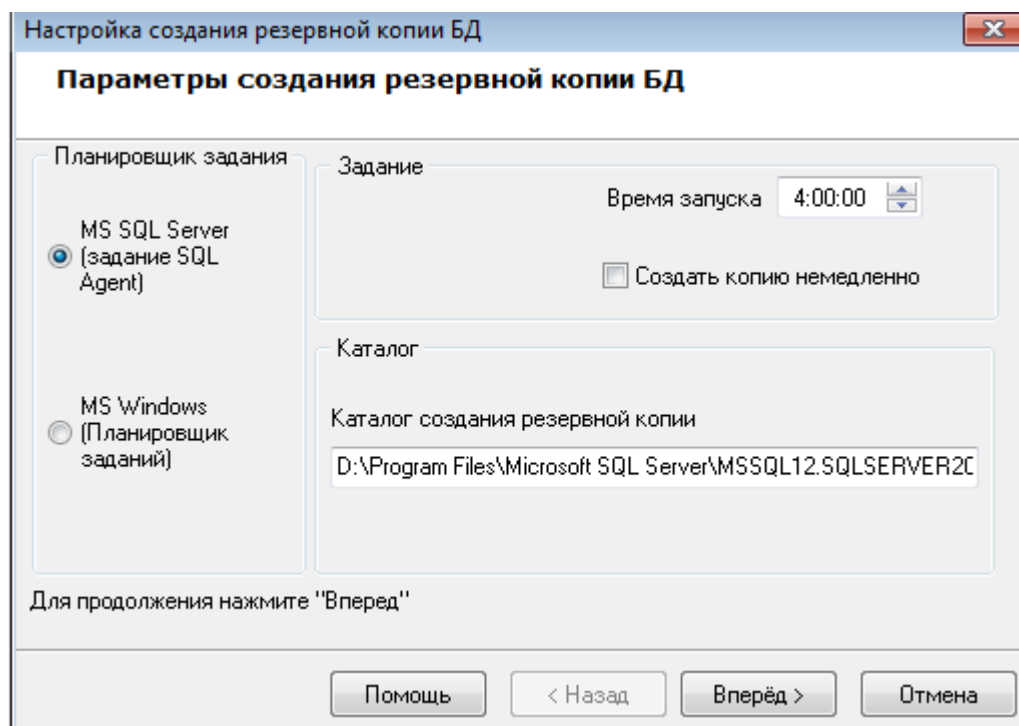

Необходимо выбрать вариант создания резервной копии базы данных: средствами MS SQL Server или средствами Планировщика заданий ОС Windows:

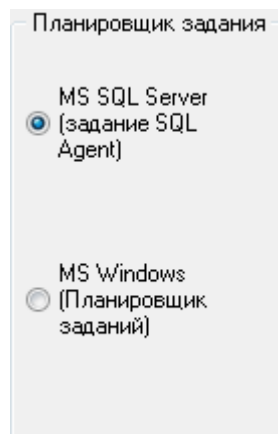

Создание резервной копии базы данных будет производиться один раз в сутки. Для указания времени ежедневного запуска создания резервной копии следует задать значение для параметра «Время запуска»:

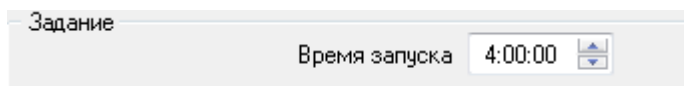

Если настройка создания резервной копии Базы данных производится не в первый раз, то окно «Параметры создания резервной копии Базы данных» будет иметь следующий вид:

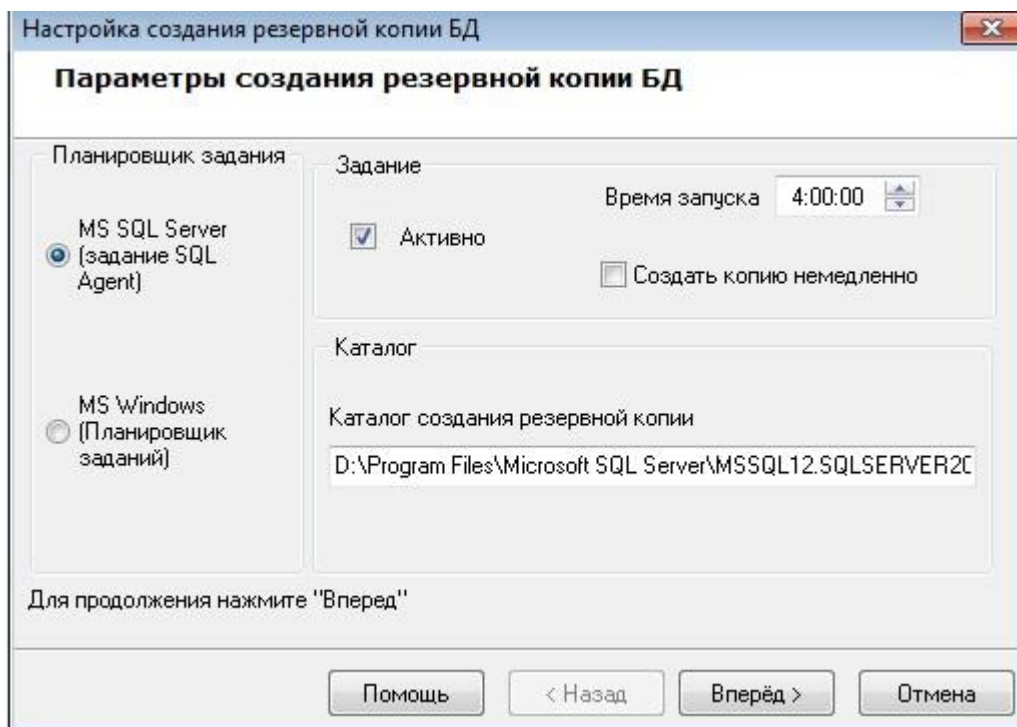

Как показано на скриншоте, при последующих изменениях настройки создания резервной копии Базы данных выбор варианта резервирования недоступен (используется уже выбранный ранее вариант), а также отображается дополнительный параметр «Активно». Данный параметр отвечает за включение либо выключение создания резервной копии Базы данных по расписанию.

Также при помощи параметра «Создать копию немедленно» можно указать, чтобы в процессе настройки резервного копирования базы данных по расписанию была создана резервная копия базы данных.

Резервная копия базы данных каждый раз сохраняется в новом файле с названием в формате *OrionBackupAAAAABBCD_DDEEFF.bak*, где:



AAAA - год, BB - месяц, CC - день, DD - час, EE - минута, FF - секунда

(указывается дата и время создания резервной копии).

Соответственно, при восстановлении базы данных из резервной копии можно будет выбрать любую из сохранённых копий.

Для сохранения введённых параметров создания резервной копии Базы данных по расписанию необходимо нажать кнопку «Вперёд».

Если необходимая для резервного копирования базы данных по расписанию служба SQL Agent не запущена (в случае выбора варианта резервного копирования средствами MS SQL Server), то процесс настройки резервного копирования Базы данных будет прерван на этапе проверки службы:

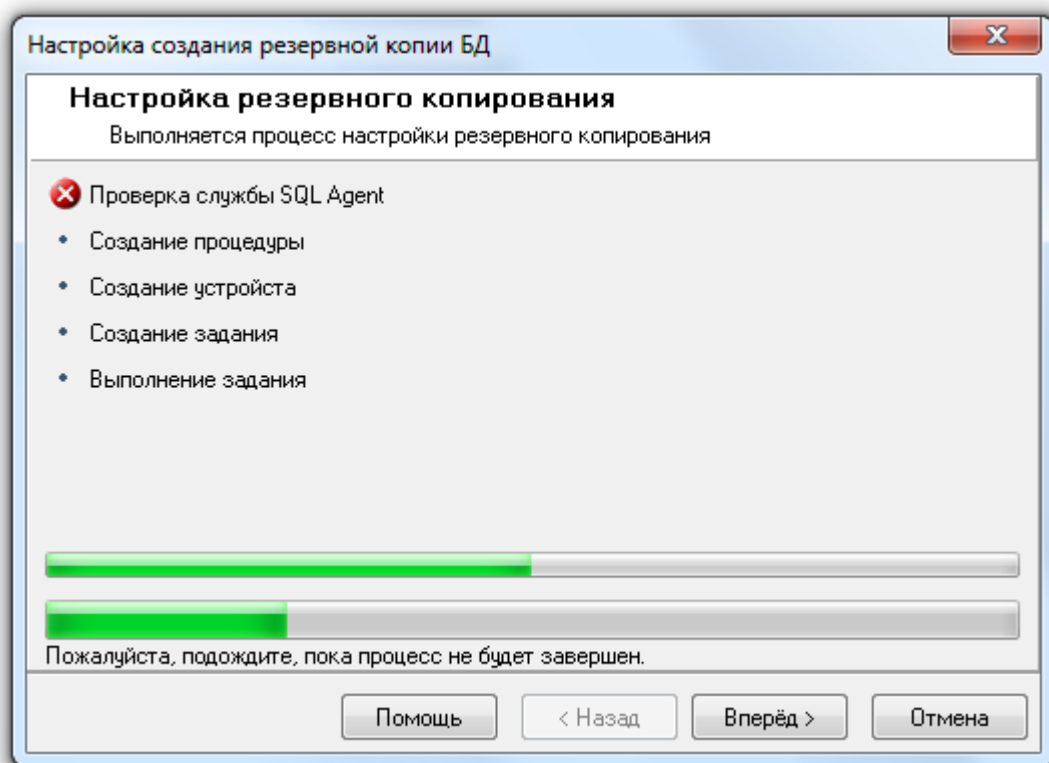

При нажатии на кнопку «Вперёд» в последнем окне «Завершение работы мастера» будет отображена соответствующая информация:

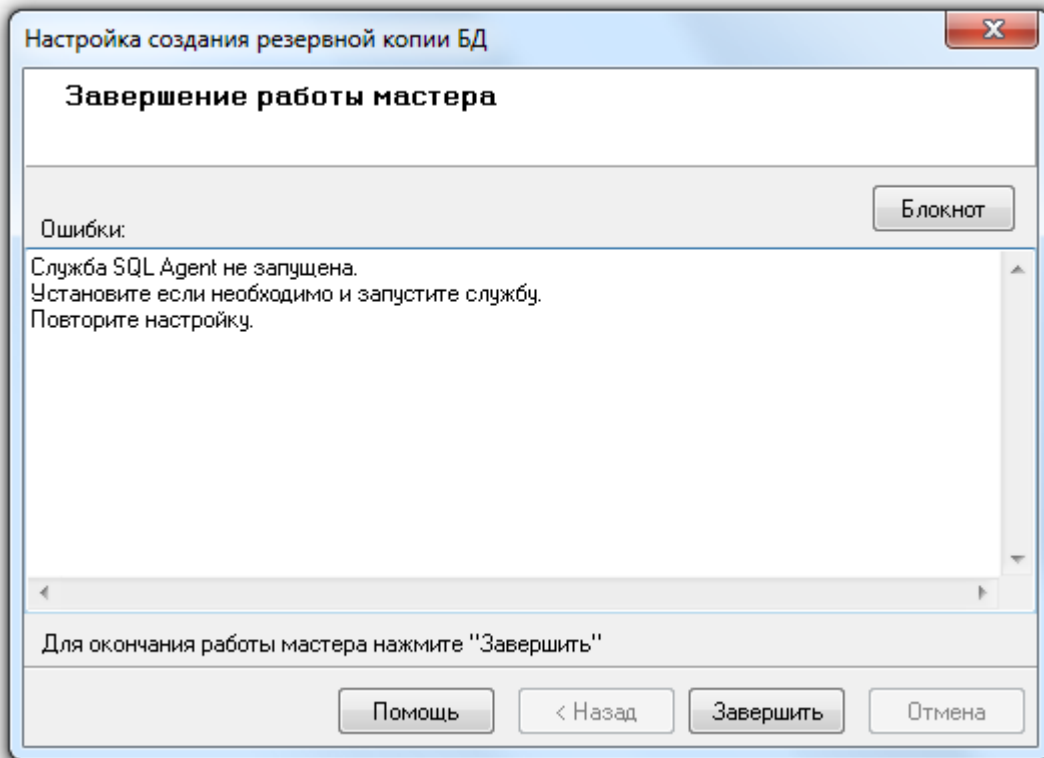

В случае выбора варианта резервного копирования базы данных средствами Планировщика заданий ОС Windows, или если необходимая для резервного копирования по расписанию служба SQL Agent запущена (в случае выбора варианта резервного копирования средствами MS SQL Server), то процесс настройки резервного копирования будет произведён:

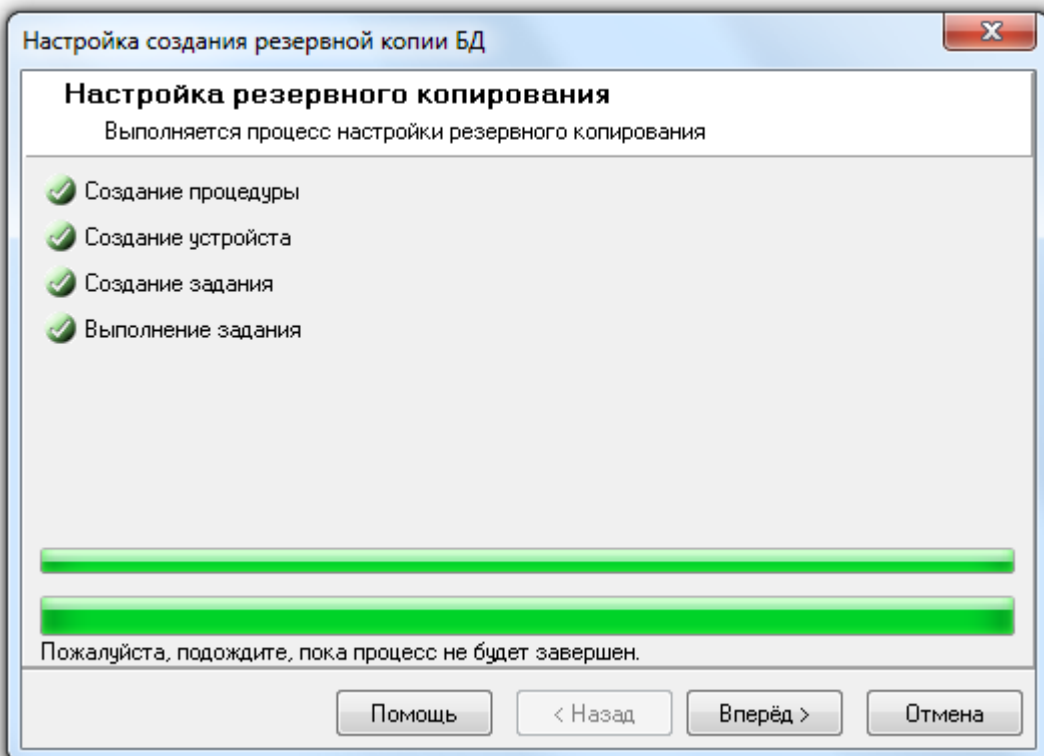

И при нажатии на кнопку «Вперёд» в последнем окне «Завершение работы мастера» будет отображена информация о корректном завершении настройки резервного копирования Базы данных по расписанию.

Если настройка резервного копирования базы данных по расписанию запускалась не в первый раз, а в окне «Параметры создания резервной копии БД» не изменялся ни один параметр, то процесс настройки будет пропущен и сразу будет выведено окно «Завершение работы мастера» с соответствующей информацией.

4.7.3 Восстановление Базы данных из резервной копии

В процессе восстановления Базы данных из резервной копии возможно создание новой Базы данных.

Для восстановления Базы данных из резервной копии необходимо выключить все программные модули АРМ «Орион Про» на всех рабочих местах, за исключением сервера и модуля «Управление сервером». Нельзя восстанавливать информацию из резервной копии в Базу данных, указанную для использования в АРМ «Орион Про».

Для вызова «Мастера восстановления Базы данных» требуется выбрать пункт меню «БД» / «Восстановление (формат MSSQL *.bak)

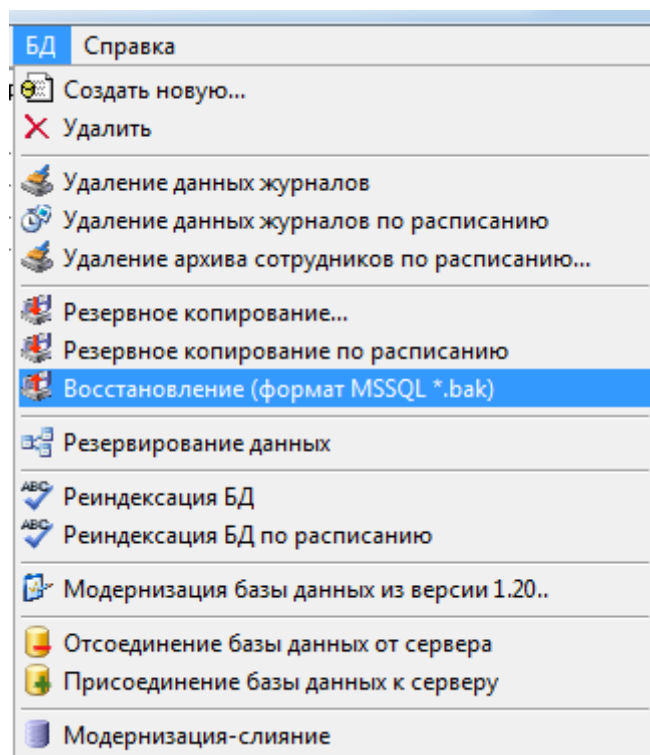

Будет запущен «Мастер восстановления Базы данных». Для перехода к окну «Параметры восстановления резервной копии БД» требуется нажать на кнопку «Вперёд»:

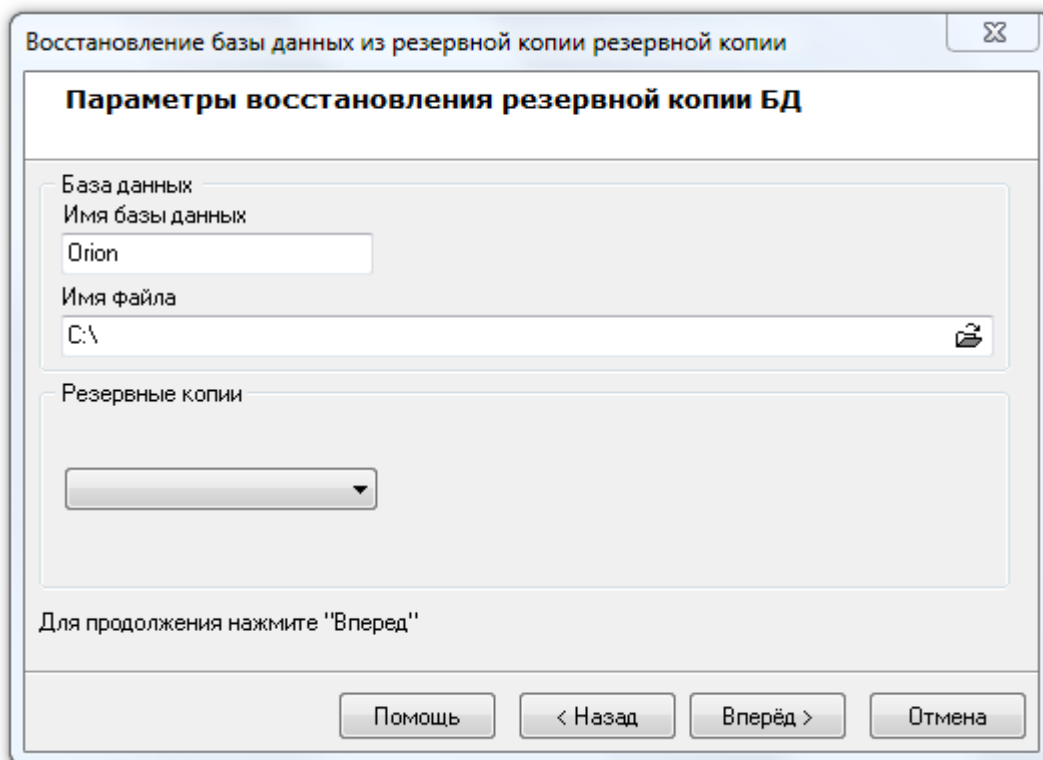

Необходимо нажать на кнопку  и в появившемся диалоговом окне выбрать файл с резервной копией Базы данных:

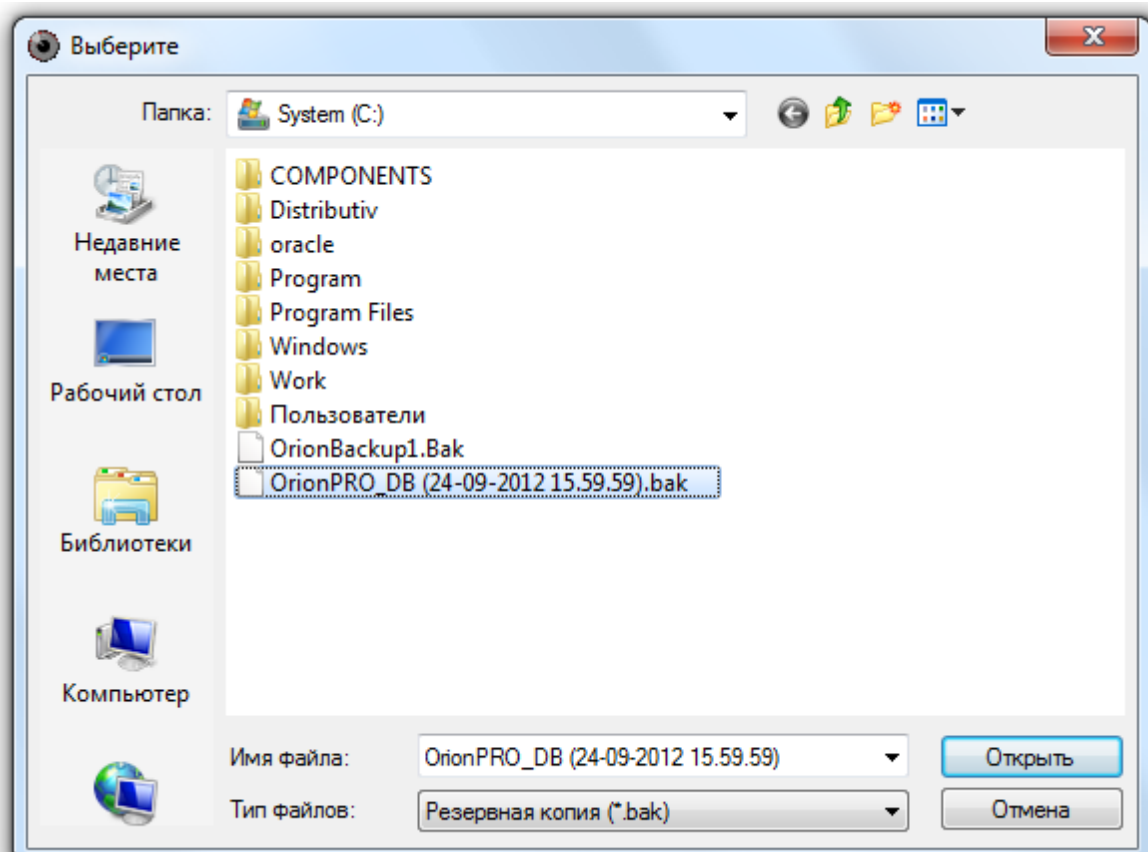

Если выбранный файл не является резервной копией базы данных MS SQL Server, то будет выведено следующее предупреждение:

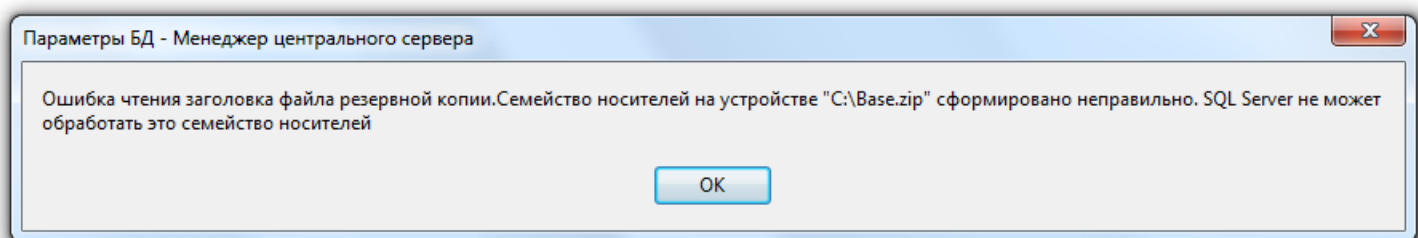

После выбора файла резервной копии БД окно «Параметры восстановления резервной копии БД» будет иметь следующий вид:

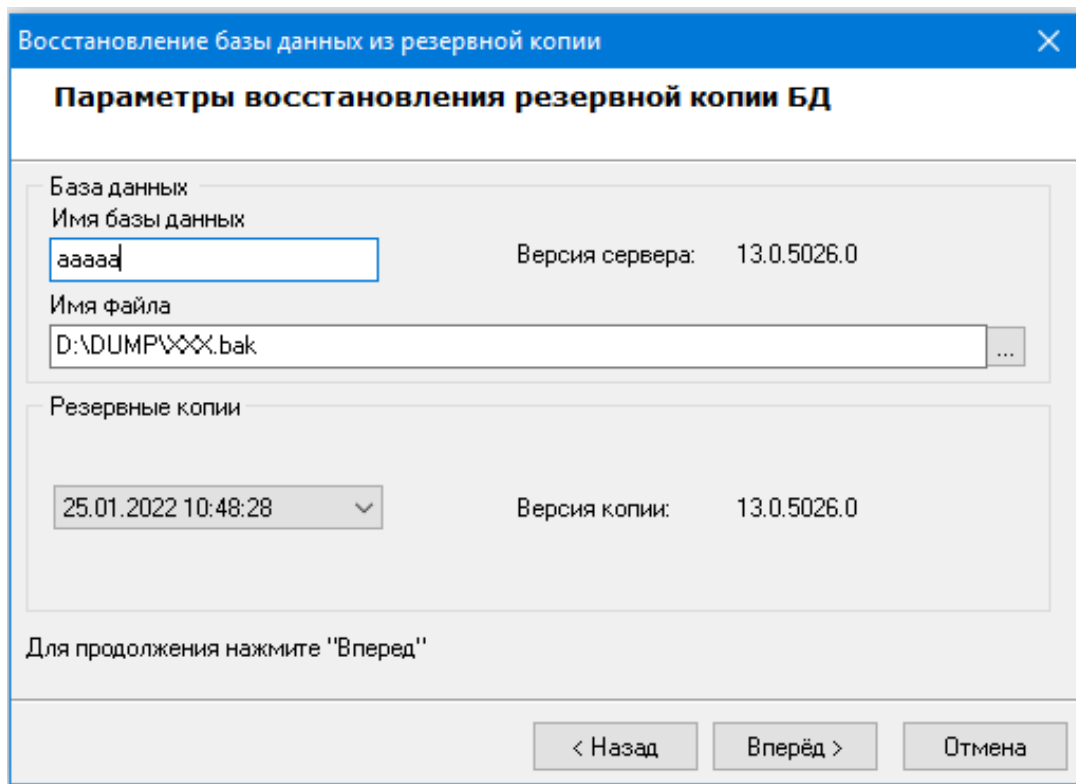

Внимание! Версия резервной копии не должна быть выше версии сервера. В противном случае восстановление невозможно.

Далее необходимо указать псевдоним (имя) Базы данных, в которую будет восстановлена копия Базы данных из резервной копии.

Если в качестве имени базы данных вводится псевдоним зарегистрированной в MS SQL Server Базы данных, то восстановление из резервной копии будет произведено в эту Базу данных с предварительным полным удалением содержащейся ранее в базе данных информации.

Если в качестве имени базы данных будет введён псевдоним, неизвестный MS SQL Server'у, то будет создана новая База данных, в которую и будет произведено восстановление из резервной копии. Создаваемая База данных MS SQL Server состоит из двух файлов типа *.mdf и *.ldf, имя которых совпадает с введённым при создании новой Базы данных псевдонимом. Если SQL Server установлен на одном компьютере с «Центральным Сервером системы», то файлы создаваемой Базы данных будут помещены в папку «[диск, на котором установлен АРМ «Орион Про»]:\ORIONBASE\MSDE[версия SQL]. Если же SQL Server и «Центральный Сервер Орион Про» установлены на разных компьютерах, то файлы создаваемой базы данных будут помещены в папку, которая используется по умолчанию в MS SQL Server.

В псевдониме (имени) базы данных могут использоваться английские буквы, цифры и знак подчёркивания; начинаться псевдоним должен обязательно с буквы (рекомендуется) или цифры; длина псевдонима не должна превышать 30 символов.

Для продолжения работы с «Мастером восстановления базы данных» требуется нажать на кнопку «Вперёд», будет произведена попытка восстановления базы данных.

Если для восстановления указана база данных, которая также указана для использования в АРМ «Орион Про», то процесс восстановления будет остановлен на этапе восстановления из резервной копии:

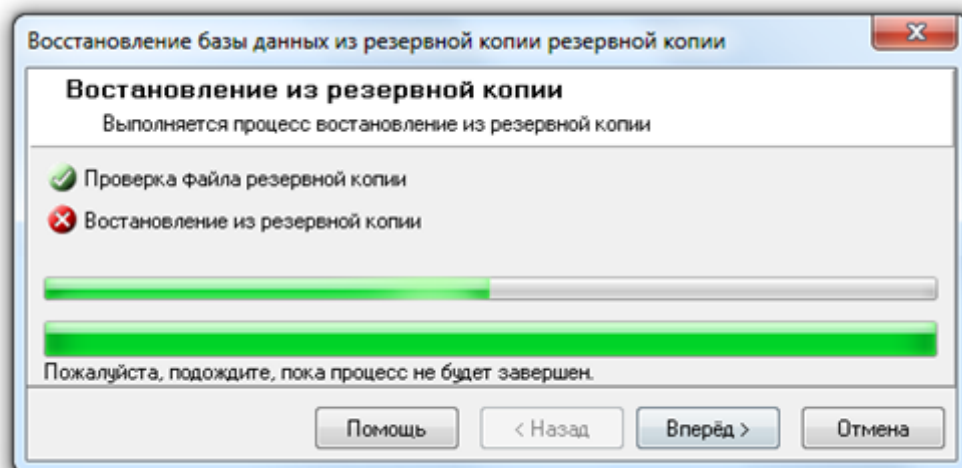

И при нажатии на кнопку «Вперед» в последнем окне «Мастера восстановления базы данных» будет отображена соответствующая информация:

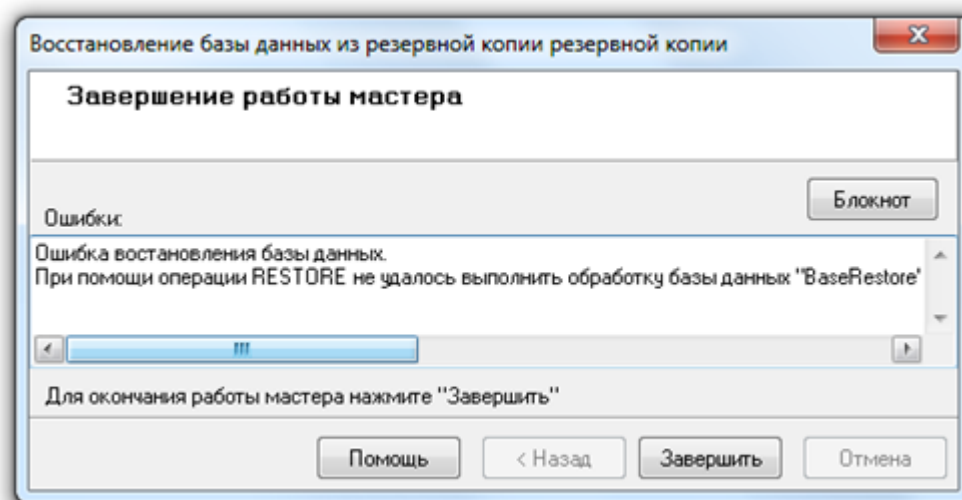

Если для восстановления указана не та база данных, резервная копия которой находится в выбранном файле, то процесс восстановления также будет остановлен на этапе восстановления из резервной копии:

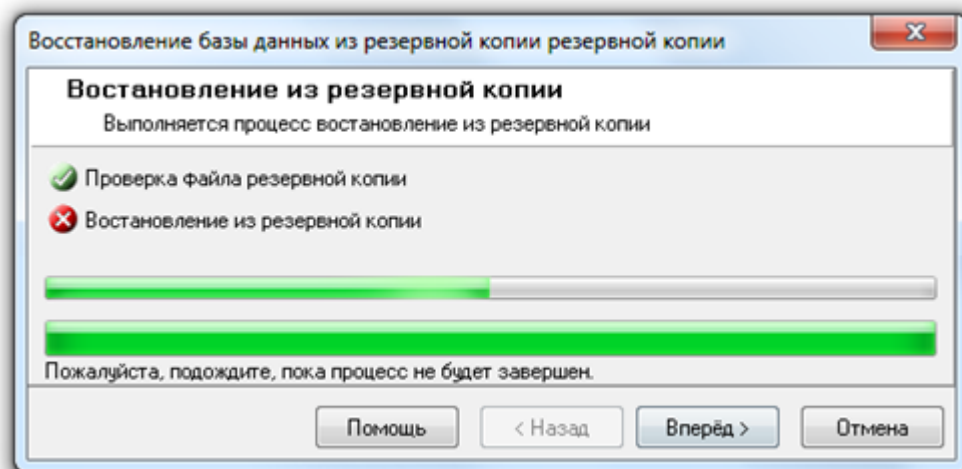

И при нажатии на кнопку «Вперед» в последнем окне «Мастера восстановления базы данных» будет отображена соответствующая информация:

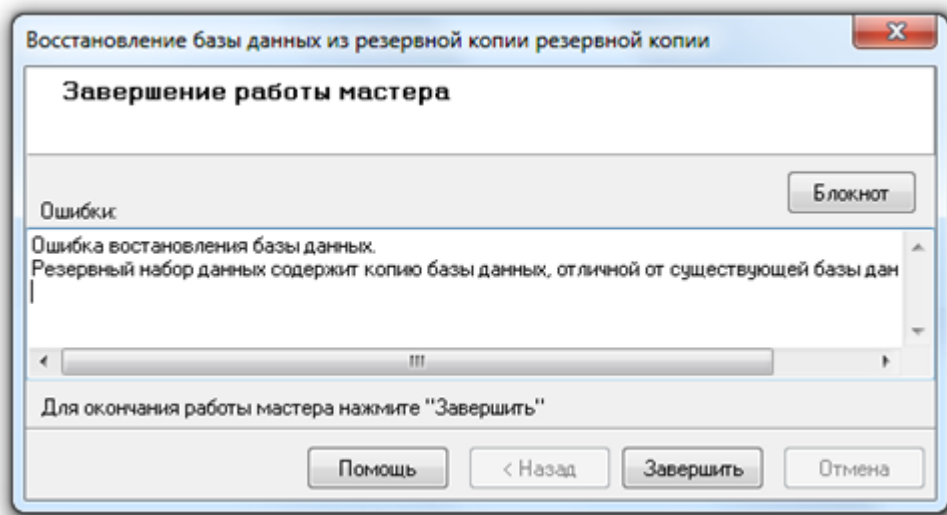

Если же файл с резервной копией найден и восстановление происходит не в используемую в данный момент АРМ «Орион Про» Базу данных, то будет произведено восстановление Базы данных из резервной копии:

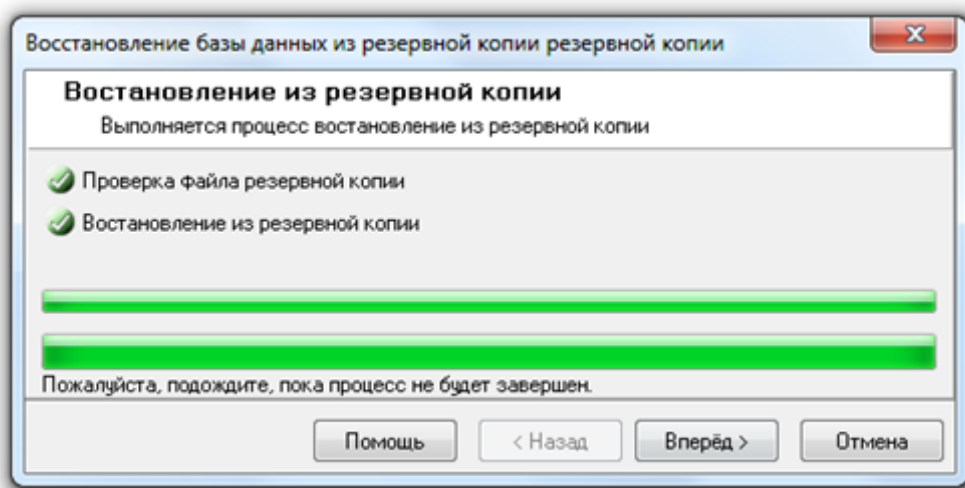

И при нажатии на кнопку «Вперёд» в последнем окне «Мастера восстановления базы данных» будет отображена информация о корректном завершении процесса восстановления Базы данных.

Если в качестве имени Базы данных вводится псевдоним зарегистрированной в MS SQL Server Базы данных, то восстановление из резервной копии будет произведено в эту Базу данных с предварительным полным удалением содержащейся ранее в Базе данных информации.

А если в качестве имени Базы данных будет введён псевдоним, неизвестный MS SQL Server'у, то будет создана новая База данных, в которую и будет произведено восстановление из резервной копии. Создаваемая База данных MS SQL Server состоит из двух файлов типа *.mdf и *.ldf, имя которых совпадает с введённым при создании новой Базы данных псевдонимом. Если SQL Server установлен на одном компьютере с «Центральным Сервером системы», то файлы создаваемой Базы данных будут помещены в папку «[диск, на котором установлен АРМ «Орион Про»]:\ ORIONBASE\MSDE[версия SQL]. Если же SQL Server и «Центральный Сервер Орион Про» установлены на разных компьютерах, то файлы создаваемой Базы данных будут помещены в папку, которая используется по умолчанию в MS SQL Server.

После завершения восстановления базы данных из резервной копии «Центральный Сервер Орион Про» сразу переключится на работу с Базой данных, в которую было произведено восстановление из резервной копии. А в «Управлении сервером» в окне «Настройка параметров Базы данных» будут отображены параметры этой Базы данных, и с ней будет вестись работа.

4.8 Резервирование данных (репликация)

Для использования синхронизации баз данных (репликации) необходимо использовать на компьютере, где установлена основная база данных, редакцию MS SQL Server, которая поддерживает репликацию. Это вы-

пуски SQL Server Standart или выше (модуль CSO использует одно внешнее подключение к лицензии). Бесплатные редакции, поставляемые с АРМ «Орион Про» репликацию не поддерживают.



Резервная копия должна создаваться на компьютере, где непосредственно работает сам SQL Server. Если модуль «Управление сервером» запускается на другом рабочем месте, то путь к резервной копии нужно указывать серверный, а не этого удалённого рабочего места.



Если необходимо провести модернизацию базы данных или создание резервной копии базы данных, то перед этими операциями нужно удалить публикацию базы данных, произвести требуемые действия, после чего произвести настройку резервирования данных.



Функция репликации корректно работает в АРМ «Орион Про» при использовании MS SQL 2012 и 2014. На более поздних выпусках MS SQL испытаний не проводилось.

В данном пункте будет рассмотрена настройка синхронизации (репликации) данных средствами программы «Управление сервером Орион Про».

Организация структуры системы с резервированием подразумевает под собой использование нескольких экземпляров MS SQL Server, устанавливаемых на нескольких рабочих местах.

На рабочем месте, где установлен основной «Центральный Сервер Орион Про», устанавливается MS SQL Server, в котором зарегистрирована основная База данных, используемая АРМ «Орион Про». На нескольких других рабочих местах устанавливаются экземпляры MS SQL Server, в которых при настройке репликации будут созданы или выбраны резервные Базы данных. Между основной базой данных и резервными базами данных настраивается полная синхронизация данных:

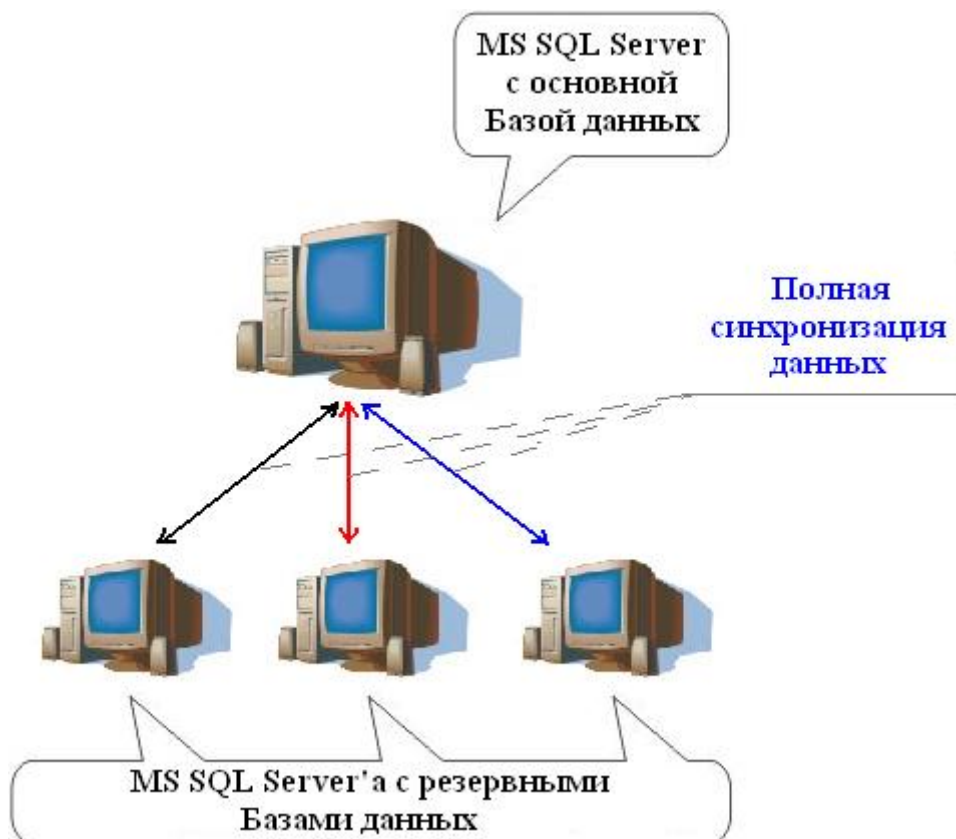



Возможна установка «Центрального Сервера системы» и MS SQL Server, в котором зарегистрирована основная база данных, на разных компьютерах. Но это не рекомендуется при использовании резервирования.

Полная синхронизация данных между двумя базами данных подразумевает под собой то, что если в одной из Баз данных производится изменение данных (добавление, редактирование или удаление), то данное изменение производится и в другой базе данных.

Если в одной из баз данных производится изменение данных, то данное изменение производится и во всех других Базах данных.



Резервные Базы данных, у которых настроена полная синхронизация информации с основной Базой данных, в АРМ «Орион Про» называются оперативными.

При разрыве связи по локальной сети и переключении рабочих мест на работу с резервными Базами данных, в резервных Базах данных могут производиться изменения (обычно только добавление новых записей в журналы событий, тревог и статистики). А после восстановления связи по локальной сети все эти изменения заносятся во все остальные Базы данных.

Существуют следующие ограничения настройки базы данных:

- Если в системе используются два и более программных модуля «Администратор Базы данных», то при разрыве связи по локальной сети **строго не рекомендуется** вносить изменения в Базу данных при помощи «Администраторов Базы данных», так как может возникнуть неразрешимый конфликт внесённых изменений.
- Если в системе используется удаление данных из журналов событий, тревог и статистики по расписанию, то нельзя настроить для двух Баз данных различные сроки хранения данных журналов в связи с полной синхронизацией информации между Базами данных.

В случае использования удаления данных из журналов по расписанию рекомендуется настраивать удаление только на основной Базе данных.

За один вызов «Мастера настройки репликации базы данных» настраивается репликация только между двумя базами данных: основной и оперативной (резервной).

То есть, если необходимо настроить синхронизацию (репликацию) данных между основной и несколькими оперативными Базами данных, то «Мастер настройки репликации Базы данных» требуется вызывать несколько раз.

4.8.1 Настройка оперативной Базы данных

Для настройки синхронизации (репликации) данных между основной Базой данных и оперативной (резервной) Базой данных требуется выбрать пункт меню «БД» / «Резервирование данных»:

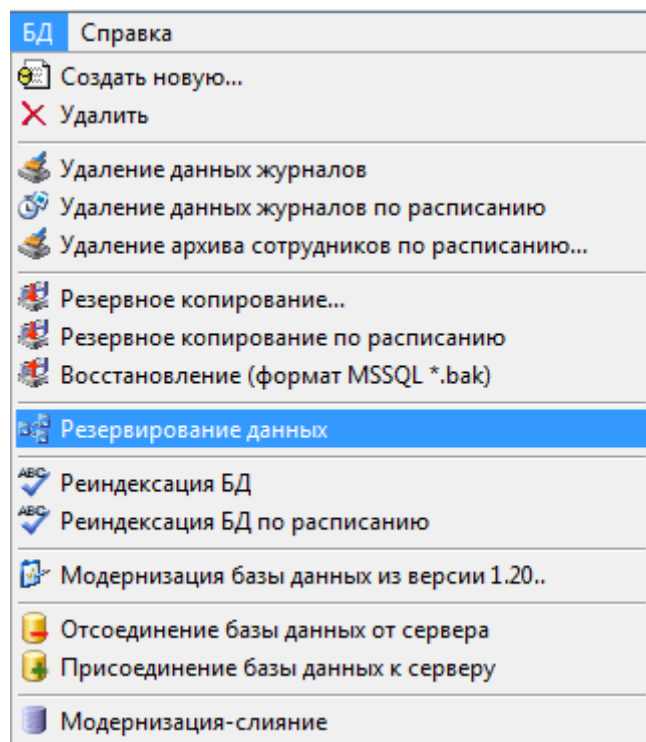

Будет запущен «Мастер настройки репликации Базы данных». В данном окне необходимо нажать кнопку «Вперёд». Если настройка оперативной базы данных производится впервые, либо публикация для оперативных баз данных была удалена, то будет запущен процесс создания публикации для оперативных баз данных.

Если говорить упрощённо, то публикация для оперативных баз данных – это специальные настройки в Основной Базе данных для организации синхронизации (репликации) данных с оперативными базами данных.

В процессе создания публикации будет проверена редакция MS SQL Server, а также наличие запущенной службы SQL Agent. В случае если одно из этих свойств не выполнено, то процесс создания публикации будет прерван:

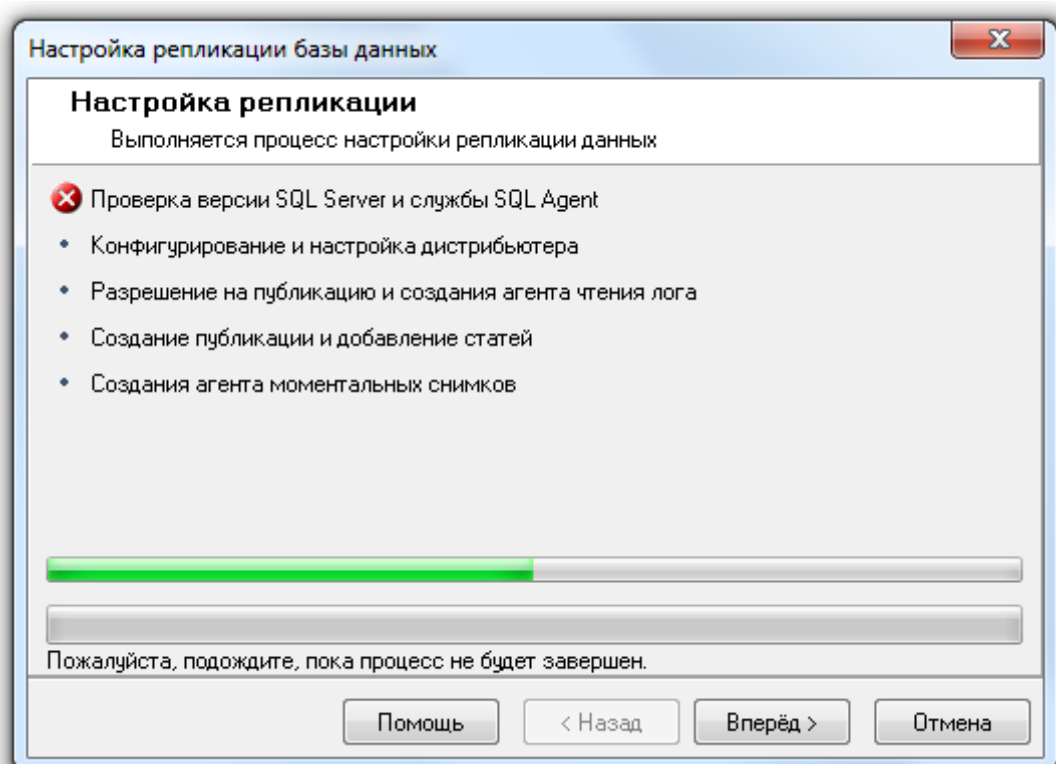

и при нажатии на кнопку «Вперёд» в окне «Завершение работы мастера» будет отображена соответствующая информация об ошибке:

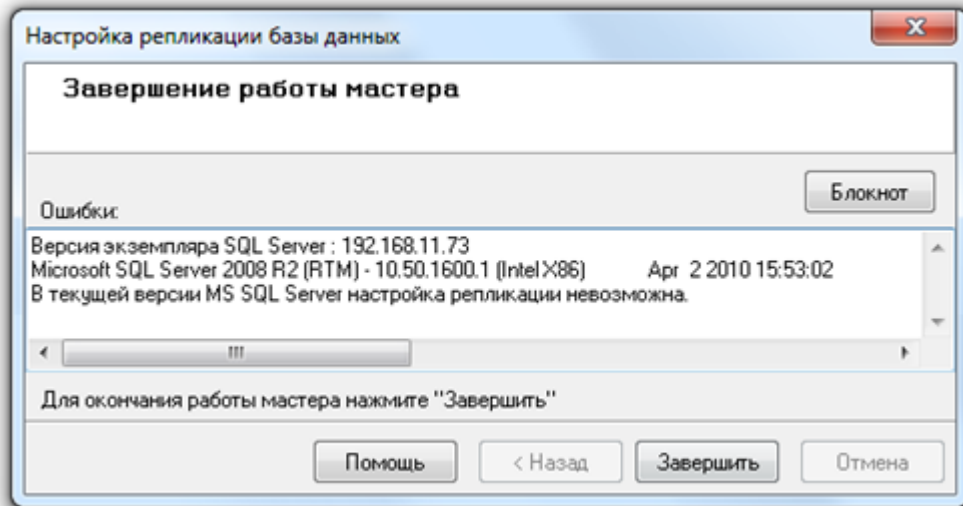

или

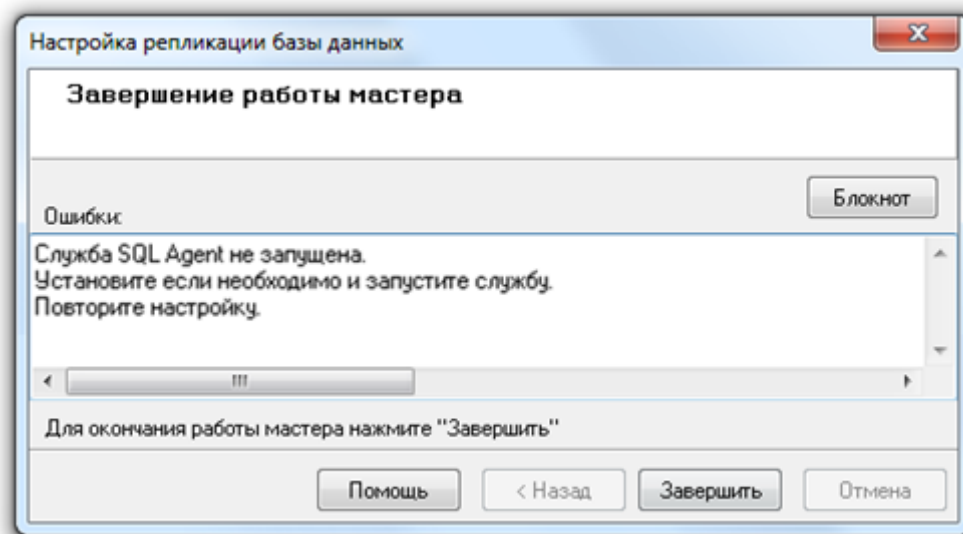

Если же используется рекомендуемая редакция MS SQL Server и служба SQL Agent запущена, то публикация будет создана

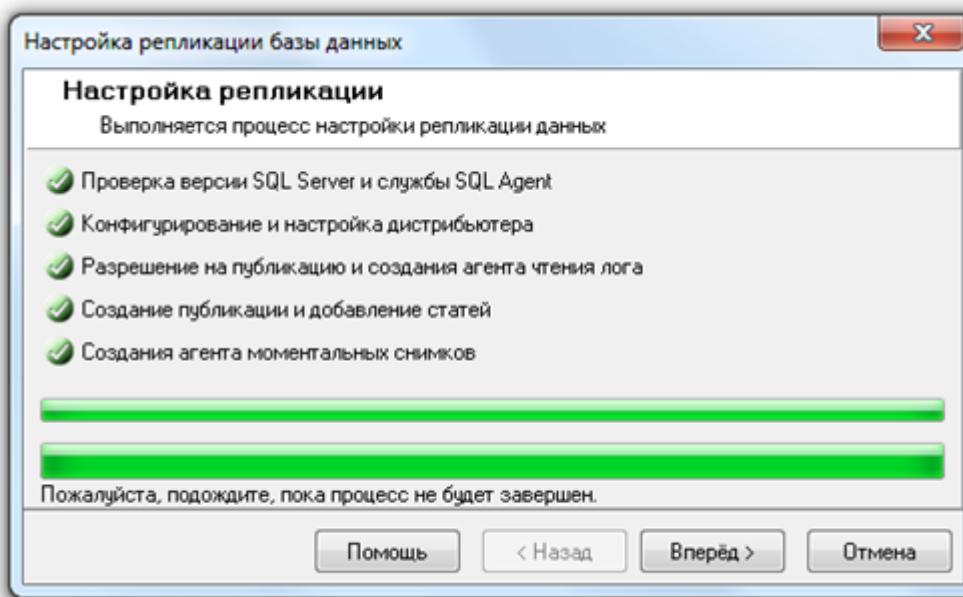

и при нажатии на кнопку «Вперёд» сразу отобразится окно «Настройка параметров Базы данных подписчика», в котором указываются настройки для добавления нового подписчика.

А если публикация была создана при предыдущих запусках «Мастера настройки репликации Базы данных», то процесс создания публикации будет пропущен и отобразится окно «Изменение настроек репликации»:

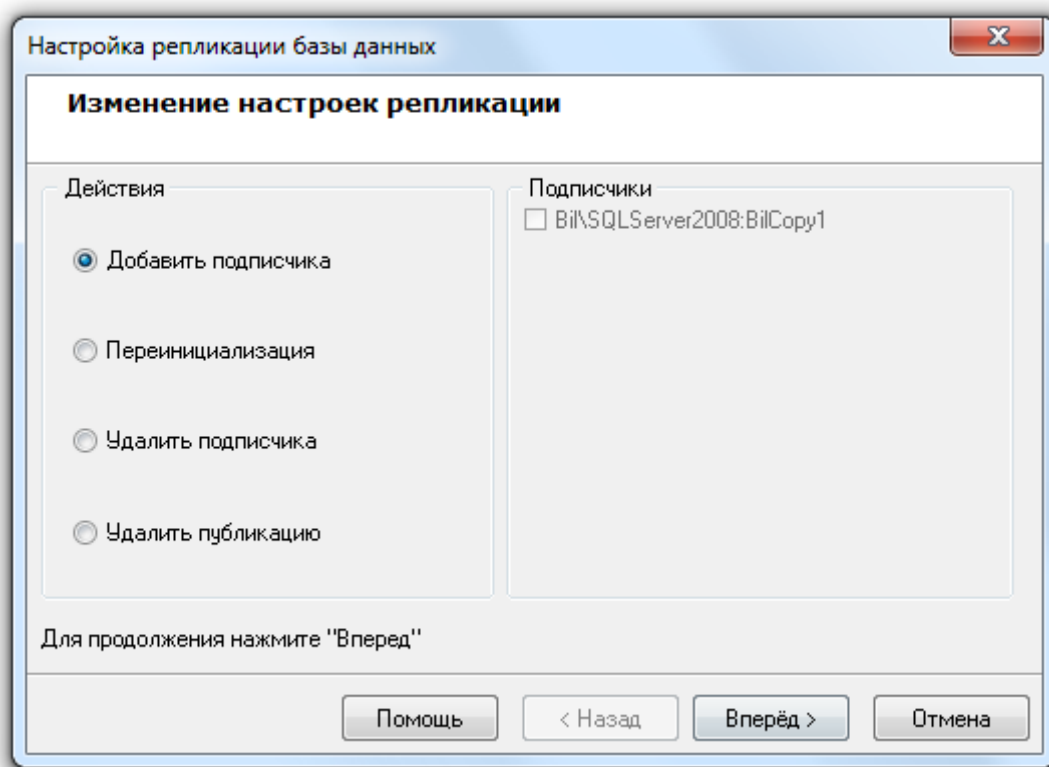

В этом окне необходимо выбрать одно из следующих действий:

1. Добавить подписчика

Добавление подписчика. Настройка синхронизации (репликации) данных между основной Базой данных и конкретной оперативной (резервной) Базой данных (подписчиком).

Подписчик - это База данных, с которой для основной Базы данных организуется синхронизация (репликация) данных.

При добавлении подписчика указывается экземпляр MS SQL Server, в котором выбирается или создается оперативная База данных, а затем сама База данных. Между выбранной (или созданной) Базой данных и основной Базой данных настраивается синхронизация (репликация) данных.

При добавлении подписчика, в оперативной Базе данных стираются все данные, а затем в оперативную База данных записывается копия основной Базы данных.



В одном экземпляре MS SQL Server нельзя организовать две оперативные базы данных

2. Переинициализация

При переинициализации подписчика, в оперативной Базе данных стираются все данные, а затем в оперативную База данных записывается копия основной Базы данных.

3. Удалить подписчика

Удаление подписчика. Другими словами – удаление синхронизации (репликации) данных между основной Базой данных и конкретной оперативной Базой данных (подписчиком).

4. Удалить публикацию

Удаление публикации для оперативных Баз данных, с предварительным удалением всех подписчиков.

Иначе говоря, удаление публикации для оперативных Баз данных – это удаление специальных настроек в Основной Базе данных, которые использовались для организации синхронизации (репликации) данных с оперативными Базами данных.

Рассмотрим необходимые действия для каждого из этих пунктов:

1. Добавление подписчика

При выборе данного пункта необходимо выполнить действия, требуемые для добавления нового подписчика (то есть действия для настройки синхронизации (репликации) данных между основной Базой данных и конкретной оперативной Базой данных).

Выбрав данный пункт, нужно нажать на кнопку «Вперёд». Отобразится окно «Настройка параметров Базы данных подписчика»:

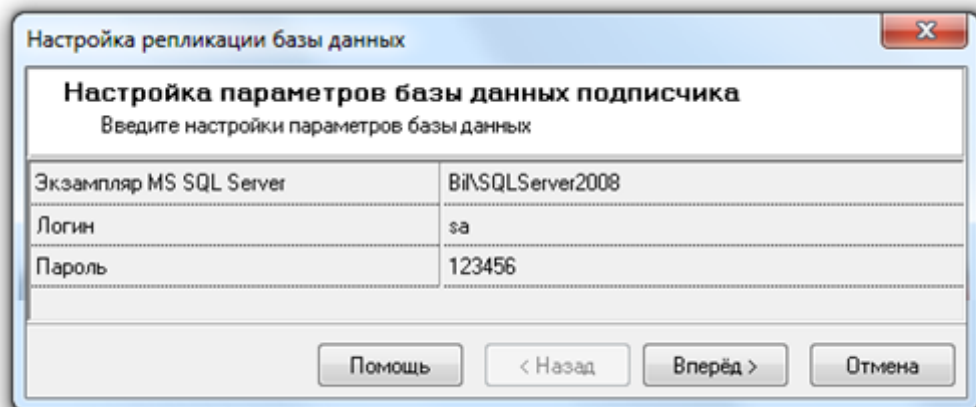

В этом окне необходимо ввести:

Экземпляр MS SQL Server	Имя экземпляра MS SQL Server.
Логин	Логин и пароль учётной записи пользователя MS SQL Server, через учётную запись которого будет проводиться работа с Базой данных АРМ «Орион Про».
Пароль	

После чего нажать на кнопку «Вперёд». Будет произведена попытка подключения к указанному экземпляру MS SQL Server и получение списка зарегистрированных в нём Баз данных.

Если было введено неправильное имя экземпляра MS SQL Server, либо с ним нет связи по локальной сети, то отобразится следующее предупреждение:

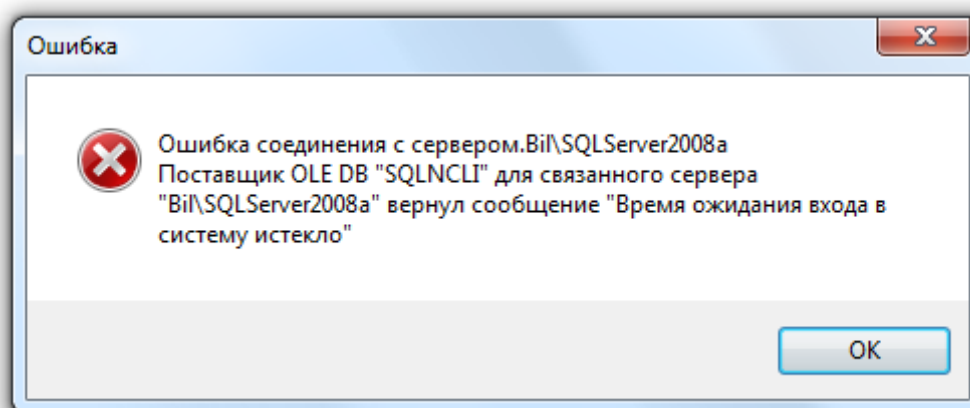

В этом случае необходимо проверить корректность имени экземпляра MS SQL Server, запущен ли он, а также наличие с ним связи по локальной сети.

Если было введено имя экземпляра MS SQL Server, в котором одна из баз данных используется подписчиком для основной Базы данных, то отобразится окно «Завершение работы мастера» с соответствующим сообщением об ошибке:

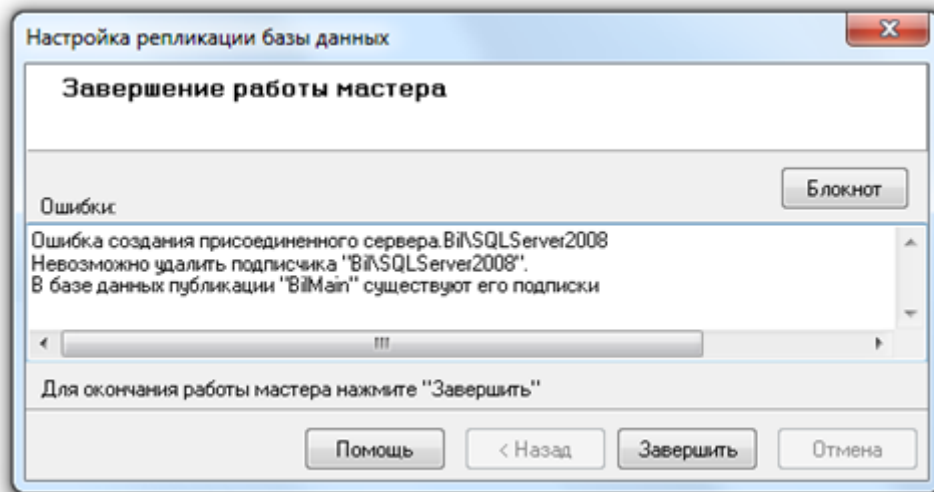

В этом случае по нажатию кнопки «Завершить» произойдёт закрытие «Мастера настройки репликации Базы данных».

Если же имя экземпляра MS SQL Server было введено корректно, и с ним есть связь по локальной сети, а также ни одна из Баз данных, зарегистрированных в этом экземпляре MS SQL Server, не используется подписчиком для основной Базы данных, то отобразится окно «База данных подписчика» со списком Баз данных, зарегистрированных в указанном экземпляре MS SQL Server:

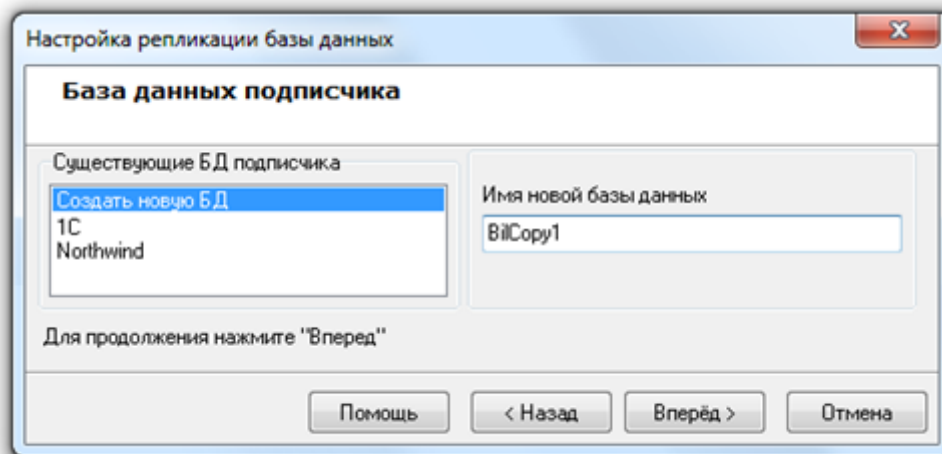

В данном окне необходимо выбрать Базу данных для использования в качестве оперативной (резервной):

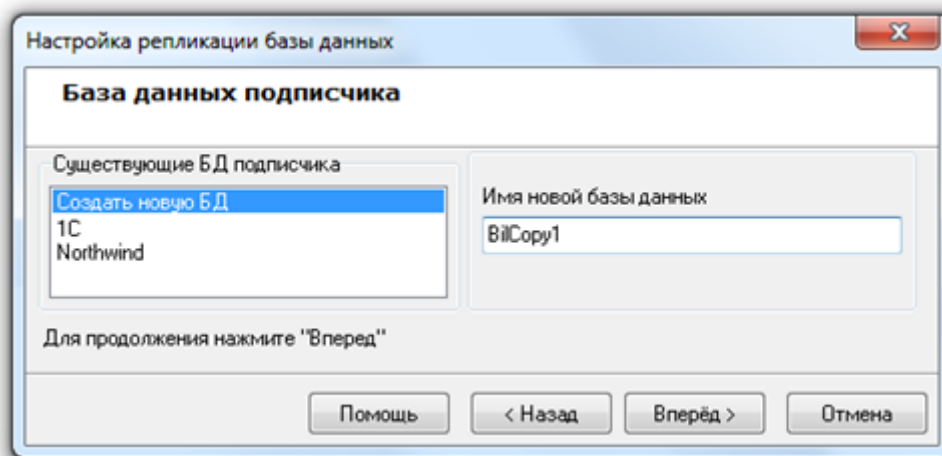

либо создание новой Базы данных:

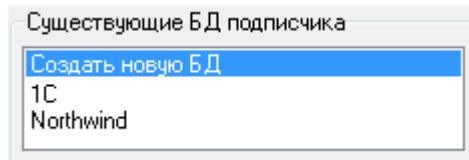

введя в поле «Имя новой Базы данных» имя для создаваемой новой базы данных.

При настройке синхронизации (репликации) данных между основной базой данных и конкретной оперативной (резервной) базой данных, в оперативной базе данных стираются все данные, а затем в оперативную базу данных записывается копия основной базы данных.

Затем необходимо нажать кнопку «Вперёд», после чего будет произведён процесс создания подписчика, т.е. настройка параметров синхронизации (репликации) данных в основной и конкретной оперативной (резервной) Базах данных. А также копирование в оперативную Базу данных копии основной Базы данных:

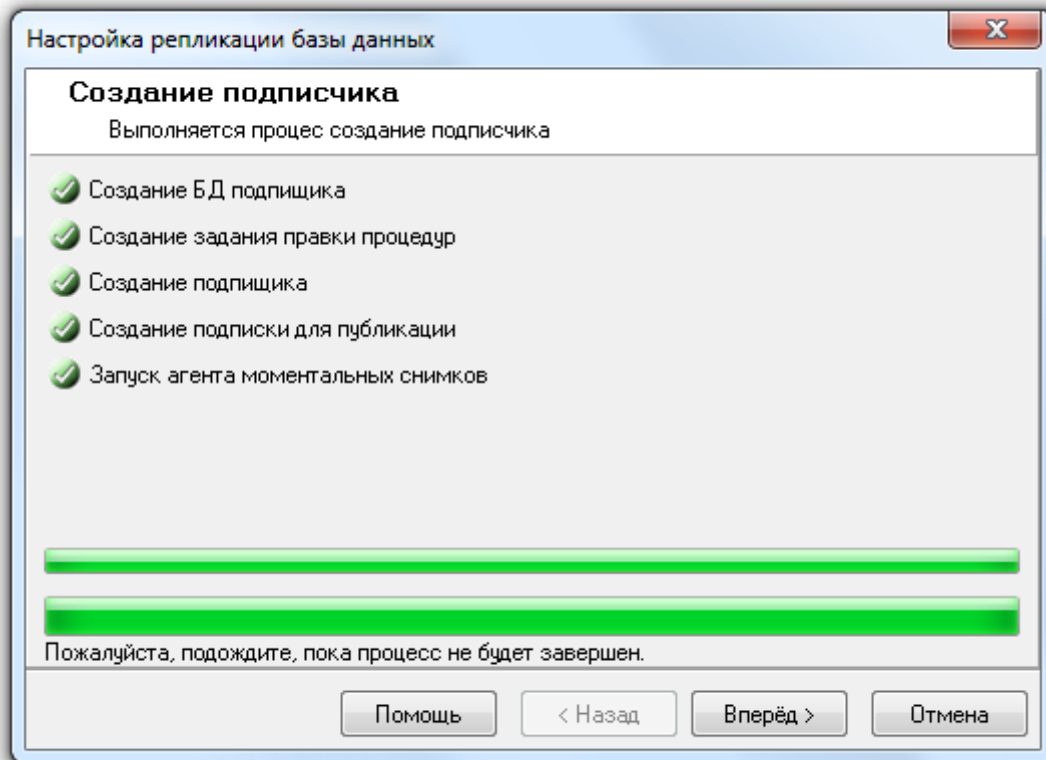

При нажатии на кнопку «Вперёд» отобразится окно «Завершение работы мастера».



Все переданные в SQL Server настройки будут применены в фоновом режиме после завершения работы «Мастера настройки репликации Базы данных». И результат будет виден только через некоторое время.

2. Переинициализация подписчика

При помощи данного пункта производится переинициализация одного или нескольких подписчиков, которая подразумевает стирание всех данных в оперативных Базах данных, а затем запись в эти оперативные базы данных копии основной базы данных.

Выбрав данный пункт, необходимо выбрать одного или нескольких подписчиков, в которых необходимо произвести переинициализацию:

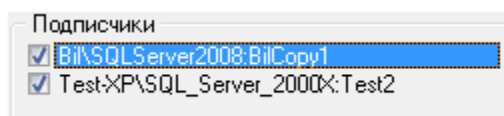

а затем нажать кнопку «Вперёд». Будет произведена переинициализация всех выбранных подписчиков и пересылка в них копии основной базы данных:

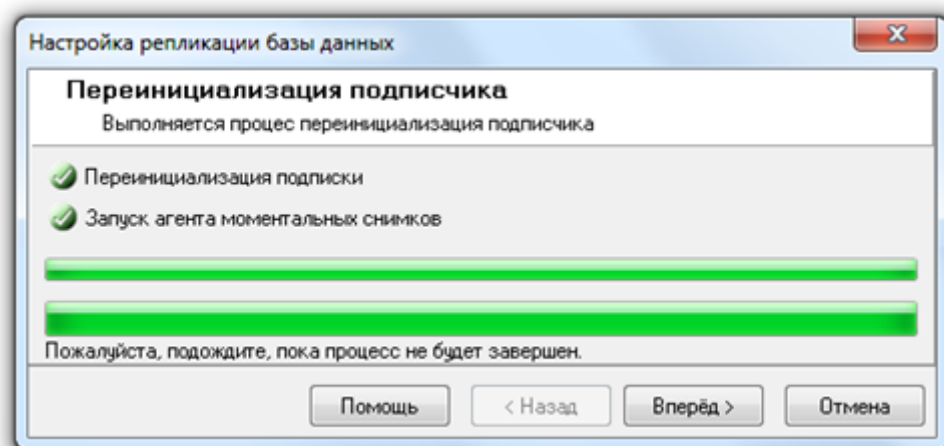

При нажатии на кнопку «Вперёд» откроется окно «Завершение работы мастера».

Для завершения работы с «Мастером настройки репликации Базы данных» необходимо нажать на кнопку «Завершить».



Все переданные в SQL Server настройки будут применены в фоновом режиме после завершения работы «Мастера настройки репликации Базы данных». И результат будет виден только через некоторое время.

3. Удаление подписчика

При помощи данного пункта производится удаление одного или нескольких подписчиков, которое подразумевает удаление настроек, необходимых для синхронизации между основной Базой данных и конкретными оперативными (резервными) Базами данных. Сами оперативные Базы данных не удаляются.

Выбрав данный пункт, необходимо выбрать одного или нескольких подписчиков, которых необходимо удалить, а затем нажать кнопку «Вперёд». Будет произведено удаление выбранных подписчиков:

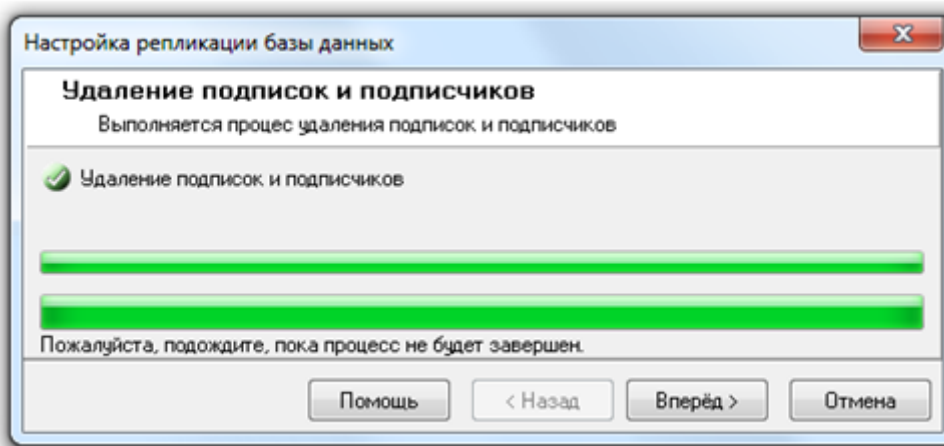

При нажатии на кнопку «Вперёд» откроется окно «Завершение работы мастера».

Для завершения работы с «Мастером настройки репликации Базы данных» необходимо нажать на кнопку «Завершить».

4. Удаление публикации

При помощи данного пункта производится удаление публикации для оперативных Баз данных (другими словами – удаление специальных настроек в Основной Базе данных для организации синхронизации (репликации) данных с оперативными Базами данных), с предварительным удалением всех подписчиков.

Выбрав данный пункт, нужно нажать на кнопку «Вперёд». Будет произведено удаление всех подписчиков и удаление публикации:

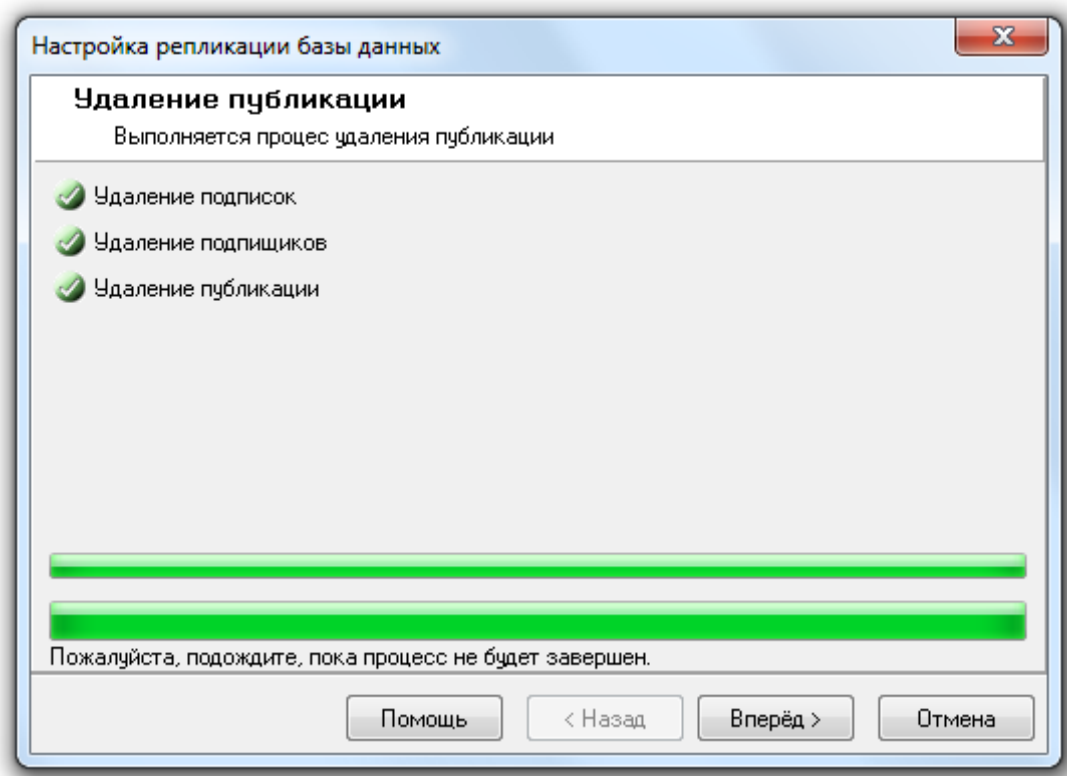

При нажатии на кнопку «Вперёд» откроется окно «Завершение работы мастера».

Для завершения работы с «Мастером настройки репликации Базы данных» необходимо нажать на кнопку «Завершить».

4.9 Реиндексация Базы данных

В процессе эксплуатации АРМ «Орион Про» происходит увеличение размера базы данных, то есть объёма хранимой в ней информации. Из-за этого происходит замедление работы с базой данных.

Для базы данных SQL Server можно произвести реиндексацию. Реиндексация таблиц включает полное перестроение индексов таблиц базы данных, что приводит к существенному ускорению работы с базой данных. Рекомендуется выполнять регулярную переиндексацию таблиц базы данных.

В «Управлении сервером» возможно выполнить реиндексацию вручную, а также настроить реиндексацию по расписанию средствами MS SQL Server.



Реиндексация и настройка реиндексации по расписанию производится для Базы данных, указанной для использования в АРМ «Орион Про».

4.9.1 Реиндексация Базы данных

Для реиндексации Базы данных требуется выбрать пункт меню «БД» / «Реиндексация БД»:

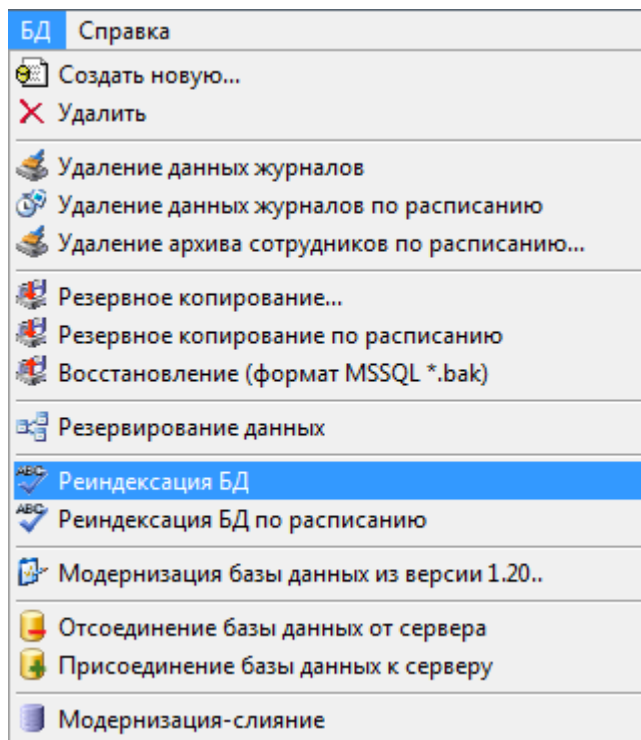

Отобразится окно приветствия «Мастера реиндексации Базы данных»:

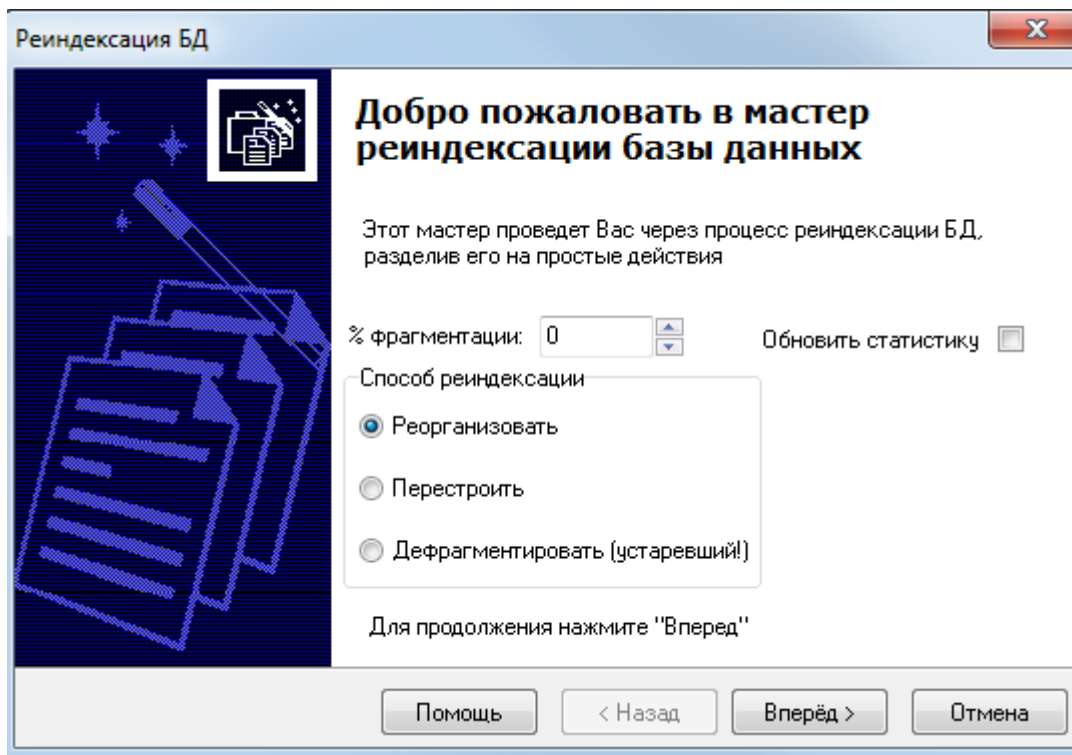

4.9.1.1 Варианты реиндексации

4.9.1.1.1 Дефрагментировать

В APM «Орион Про» до версии 1.20.2 включительно для реиндексации базы данных применялась команда DBCC INDEXDEFRAG (0, <имя таблицы>, <имя индекса>) WITH NO_INFOMSGS

По информации от Microsoft данная команда является устаревшей и, возможно, в следующих версиях SQL Server не будет поддерживаться.

Начиная с версии Орион Про 1.20.3 данный механизм оставлен «для совместимости» и называется «Дефрагментировать (устаревший)». Не рекомендуется к использованию.

Новый механизм реиндексации осуществляется с помощью команд «Реорганизовать» или «Перестроить»

4.9.1.1.2 Реорганизовать

«Реорганизовать» - более «мягкий» способ реиндексации. Выполняется SQL-команда

```
ALTER INDEX <имя индекса> ON <имя таблицы> REORGANIZE
```

В общем случае, рекомендуется выбирать именно этот пункт (при степени фрагментации индекса от 10 до 30%).

4.9.1.1.3 Перестроить

«Перестроить» - полная перестройка индекса. Выполняется SQL-команда

```
ALTER INDEX <имя индекса> ON <имя таблицы> REBUILD PARTITION = ALL
```

Рекомендуется выбирать это пункт при степени фрагментации индекса более 30% или при возникновении ошибки 1105 при применении команды «Реорганизовать». Возможно, потребуется монопольный доступ к базе данных.

4.9.1.2 Опции реиндексации

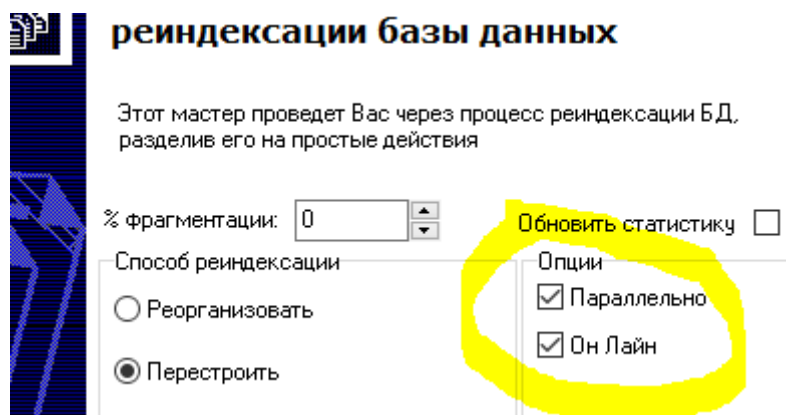

«Параллельно» - позволяет «распараллелить» процесс на многопроцессорных машинах.

(MAXDOP = 0). Только для режима «Перестроить»

«ОнЛайн» - при выключенной галочке требует монопольный доступ.

(ONLINE = OFF). Только для режима «Перестроить»

«Обновить статистику» - автоматически обновить статистику после создания индекса.

(выполняется команда EXEC sp_updatestats) Рекомендуется включить.

«% фрагментации» - будут перестраиваться только те индексы, процент фрагментации которых больше указанного числа. Если указан 0, то перестроятся все индексы. Рекомендуется указывать: 10% для режима «Реорганизовать» и 30% для режима «Перестроить»

Степень фрагментации индексов можно узнать, выполнив SQL-запрос:

```
SELECT [object_id], OBJECT_NAME([object_id]), index_id, avg_fragmentation_in_percent
```

```
FROM sys.dm_db_index_physical_stats(DB_ID(), NULL, NULL, NULL, NULL)Для запуска реиндексации Базы данных требуется нажать на кнопку «Вперёд»:
```

object_id	(No column name)	index_id	avg_fragmentation_in_percent
702625546	orion_globalValu...	1	0
706101556	protocoldevices	1	0
725577623	CompTms	1	0
738101670	weightcamera	1	0
757577737	Events	1	90,9090909090909
770101784	pListNetPorts	1	0
770101784	pListNetPorts	2	0
789577851	RSLines	1	0
789577851	RSLines	2	0
789577851	RSLines	3	0
802101898	VideoRecognize...	1	0
834102012	VideoRecognize...	1	0
837578022	ItemEvents	1	0
866102126	VideoRecognize...	1	0
869578136	EventGroup	1	50
894626230	logs_change_bd	1	0

4.9.2 Настройка реиндексации базы данных по расписанию

Из программы «Управление сервером Орион Про» можно настроить реиндексацию базы данных по расписанию средствами MS SQL Server.

Поддержано два варианта реиндексации:

1. Средствами MS SQL Server.

В этом случае необходимо наличие установленной редакции MS SQL Server, поддерживающей выполнение заданий (с АРМ «Орион Про» поставляется только бесплатная редакция).

Также для реиндексации Базы данных средствами MS SQL Server, необходимо, чтобы была всегда запущена служба SQL Agent используемого экземпляра MS SQL Server.

2. Средствами Планировщика заданий ОС Windows.

В этом случае наличие установленной полной редакции MS SQL Server не требуется.

Для настройки реиндексации Базы данных по расписанию требуется выбрать пункт меню «БД» / «Реиндексация БД по расписанию...»:

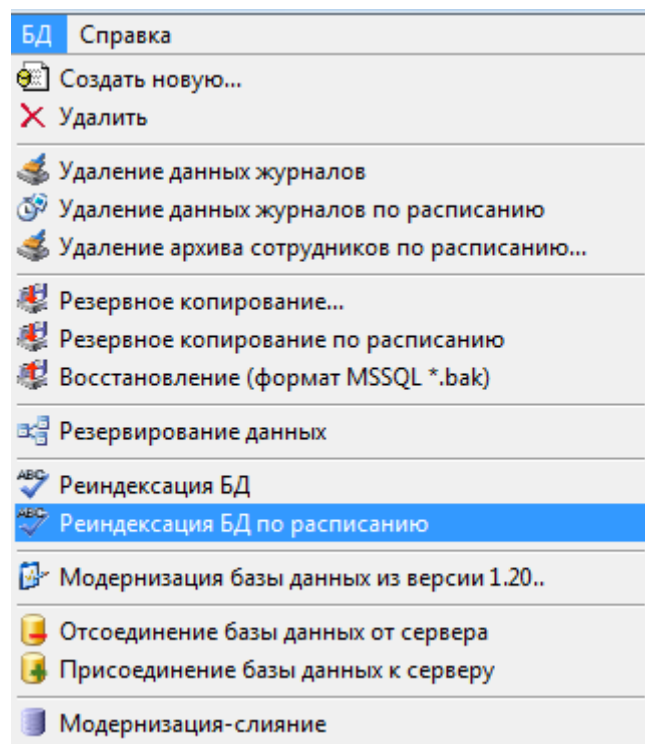

Запустится «Мастер настройки реиндексации Базы данных» и отобразится окно приветствия. Для перехода к окну «Параметры реиндексации Базы данных» требуется нажать на кнопку «Вперёд». Если настройка периода реиндексации производится впервые, то окно «Параметры реиндексации Базы данных» будет иметь следующий вид:

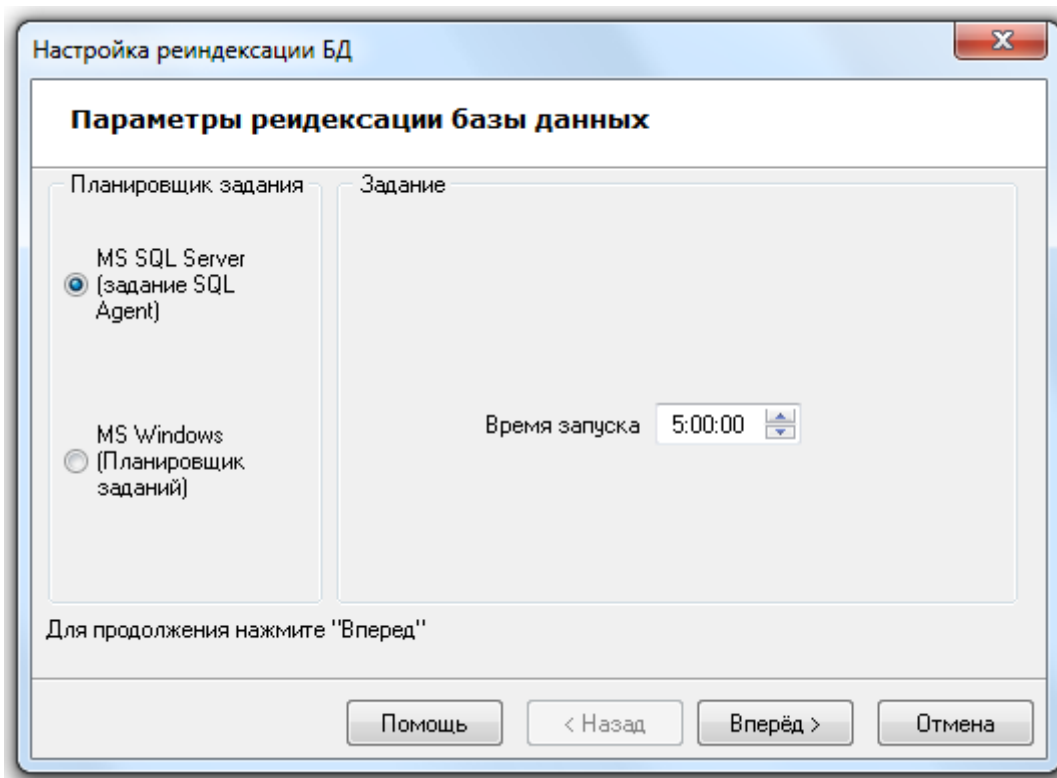

Необходимо выбрать вариант реиндексации: средствами MS SQL Server или средствами Планировщика заданий ОС Windows:

Реиндексация будет производиться один раз в сутки. Для указания времени ежедневного запуска реиндексации следует задать значение для параметра «Время запуска».

Если настройка реиндексации производится не в первый раз, то окно «Параметры реиндексации Базы данных» будет иметь следующий вид:

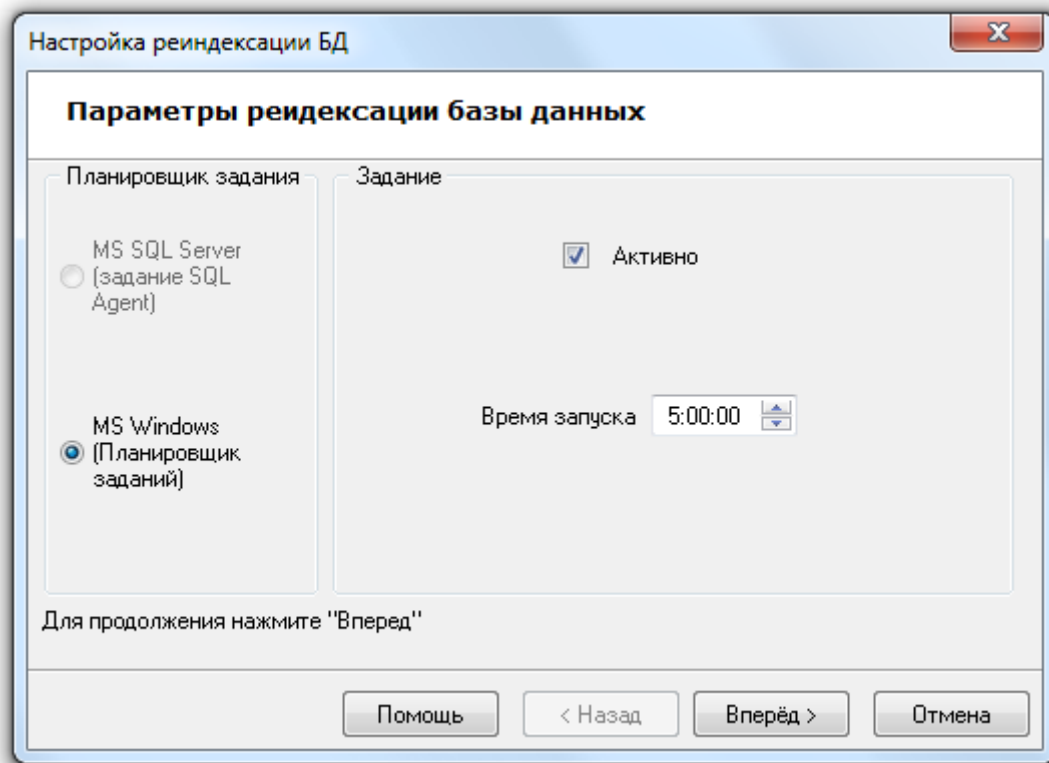

Как показано на скриншоте, при последующих изменениях настройки реиндексации выбор варианта реиндексации не доступен (используется уже выбранный ранее вариант), а также отображается дополнительный параметр «Активно». Данный параметр отвечает за включение, либо выключение реиндексации по расписанию.

Для сохранения введённых параметров реиндексации по расписанию необходимо нажать кнопку «Вперёд».

Если необходимая для реиндексации по расписанию служба SQL Agent (в случае выбора варианта реиндексации средствами MS SQL Server) не запущена, то процесс настройки реиндексации будет прерван на этапе проверки службы:

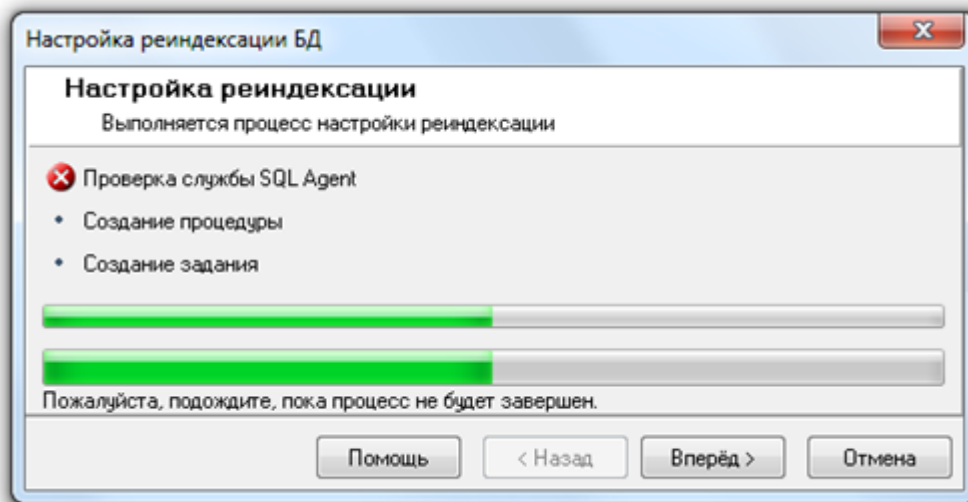

И при нажатии на кнопку «Вперёд» в последнем окне «Завершение работы мастера» будет отображена соответствующая информация:

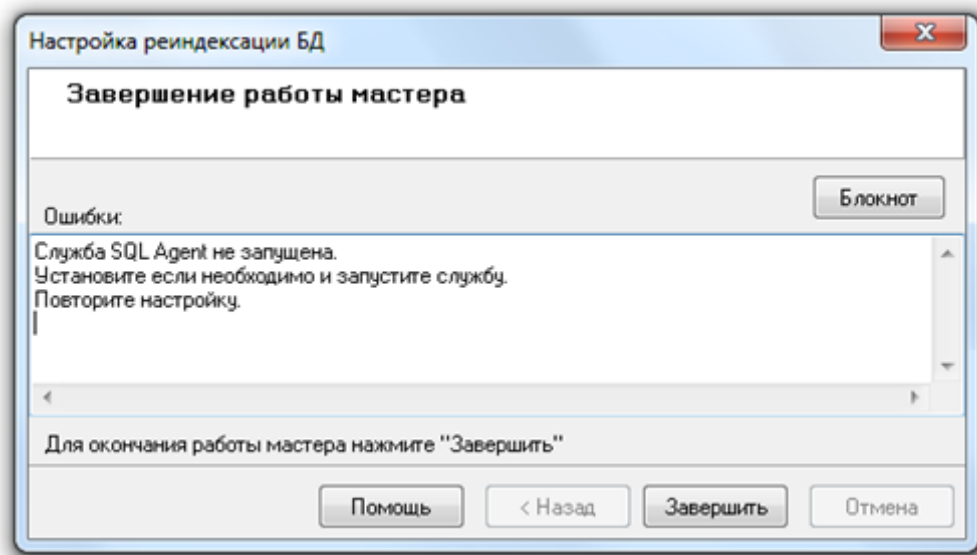

В случае выбора варианта реиндексации средствами Планировщика заданий ОС Windows, или если необходимая для реиндексации по расписанию служба SQL Agent запущена (в случае выбора варианта реиндексации средствами MS SQL Server), процесс настройки реиндексации будет произведён:

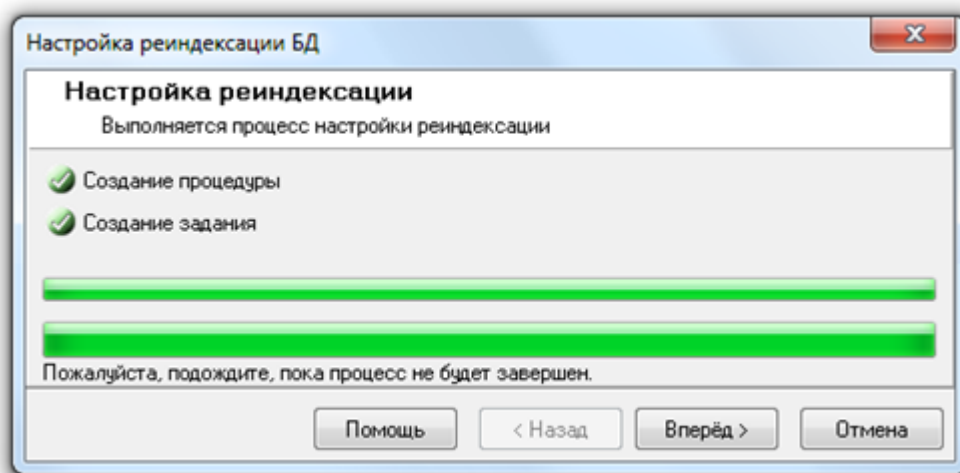

И при нажатии на кнопку «Вперёд» в последнем окне «Завершение работы мастера» будет отображена информация о корректном завершении настройки реиндексации по расписанию.

Если настройка реиндексации по расписанию запускалась не в первый раз, а в окне «Параметры реиндексации Базы данных» не изменялся ни один параметр, то процесс настройки будет пропущен и сразу будет выведено окно «Завершение работы мастера» с соответствующей информацией.



При настройке реиндексации БД по расписанию с помощью планировщика задач, необходимо, чтобы учетная запись, под которой запускается модуль «Управление сервером», имела полномочия на полный доступ к планировщику задач компьютера, на котором установлен SQL Server.

Для простоты администрирования доступа к ресурсам, мы рекомендуем проводить данные настройки на компьютере, где работает СУБД.

4.10 Модернизация базы данных из версии 1.20

Процедура применяется в случае обновления версии программного обеспечения АРМ «Орион Про» семейства 1.2х. В процессе обновления значений по умолчанию производится процедура модернизации таблиц до актуальной структуры базы данных,



Для обновления базы данных АРМ «Орион Про» вер. 1.1x необходимо проводить процедуру «Модернизация-слияние» (см. п. 4.12), которая также включает в себя процедуру обновления значений по умолчанию на заключительном этапе.

Во время проведения данной процедуры рекомендуется выключить все модули АРМ «Орион Про», кроме «Центрального сервера» и «Управления сервером». Обновление значений по умолчанию производится для базы данных, указанной для использования в АРМ «Орион Про».

Для запуска процедуры необходимо выбрать пункт меню «БД» / «Модернизация базы данных из версии 1.20...»:

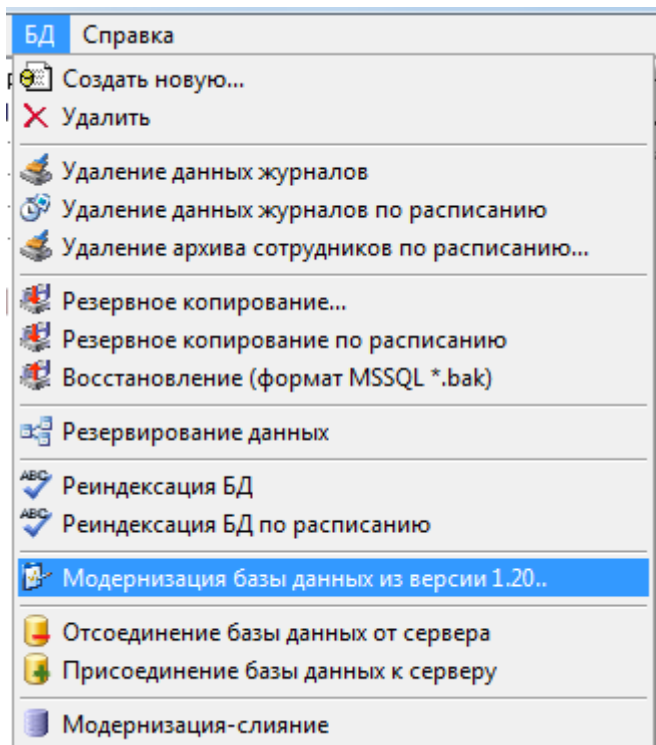

Запустится мастер. После нажатия кнопки «Вперёд» будет начат процесс модернизации:

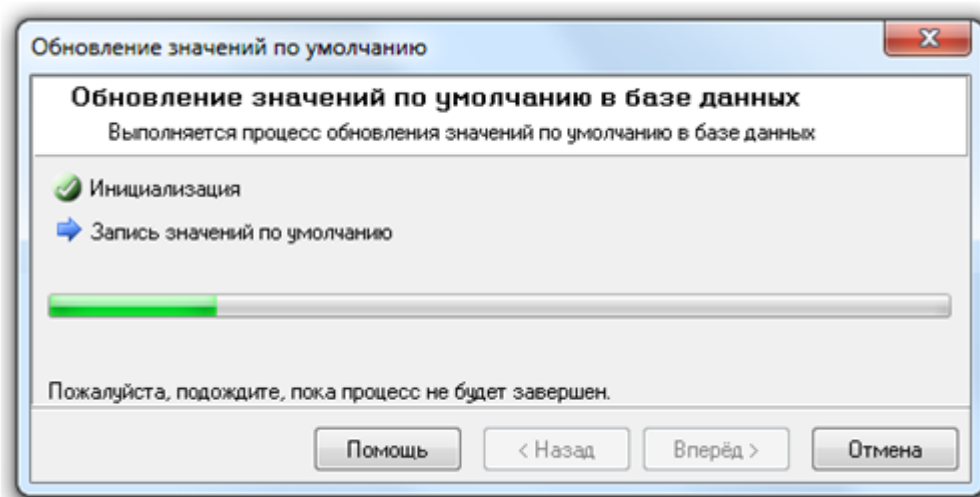

Когда процесс будет закончен:

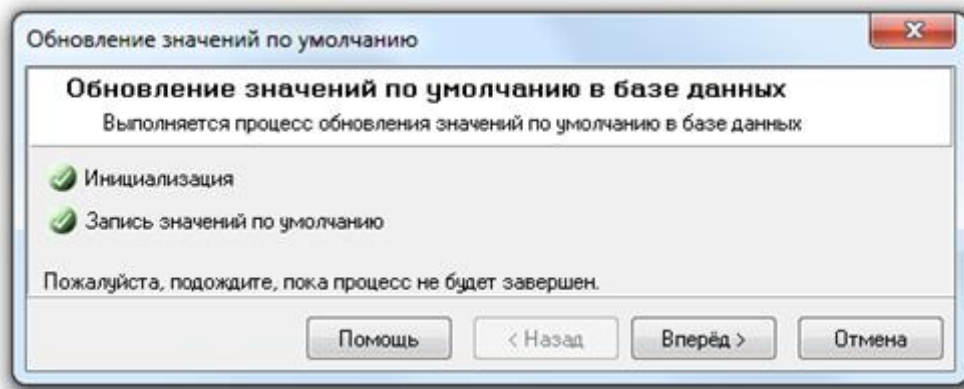

необходимо нажать кнопку «Вперёд» для перехода к окну «Завершение работы мастера».

Процедура в общей сложности может длиться до 5 минут.



Строго не рекомендуется проводить данную процедуру без консультации с технической поддержкой, а также, если не производилось обновления версии АРМ «Орион Про».

4.11 Регистрация базы данных. Удаление базы данных из списка зарегистрированных

В АРМ «Орион Про» в настоящее время используются Базы данных MS SQL Server. Для работы с Базами данных указанного типа программному обеспечению необходимо (и достаточно) знать только псевдоним (имя) Базы данных. Псевдоним Базе данных задаётся при её создании в MS SQL Server, либо при её регистрации в MS SQL Server.

Соответственно, помимо удаления (физического) Базы данных, возможно удаление Базы данных из списка зарегистрированных в MS SQL Server Баз данных. В этом случае сама База данных сохраняется, и в последующем её можно снова зарегистрировать в MS SQL Server.



Регистрация Базы данных в MS SQL Server называется «Attach database»;

Удаление Базы данных из списка зарегистрированных в MS SQL Server Баз данных называется «Detach database».

Для выполнения указанных действий можно воспользоваться следующим программным обеспечением: «Enterprise Manager» (входящим в состав полноценного MS SQL Server) или «SQL Server Management Studio» (входящим в дистрибутив АРМ «Орион Про»).

Далее в настоящем описании будет рассмотрено выполнение указанных действий при помощи «Управления сервером Орион Про» АРМ «Орион Про».

4.11.1 Регистрация Базы данных в MS SQL Server

Для выполнения регистрации Базы данных в MS SQL Server необходимо выключить все программные модули АРМ «Орион Про» на всех рабочих местах, за исключением сервера и «Управление сервером Орион Про».

Для регистрации Базы данных (Attach Database) в MS SQL Server необходимо выбрать пункт меню «БД» / «Присоединение Базы данных к серверу»:

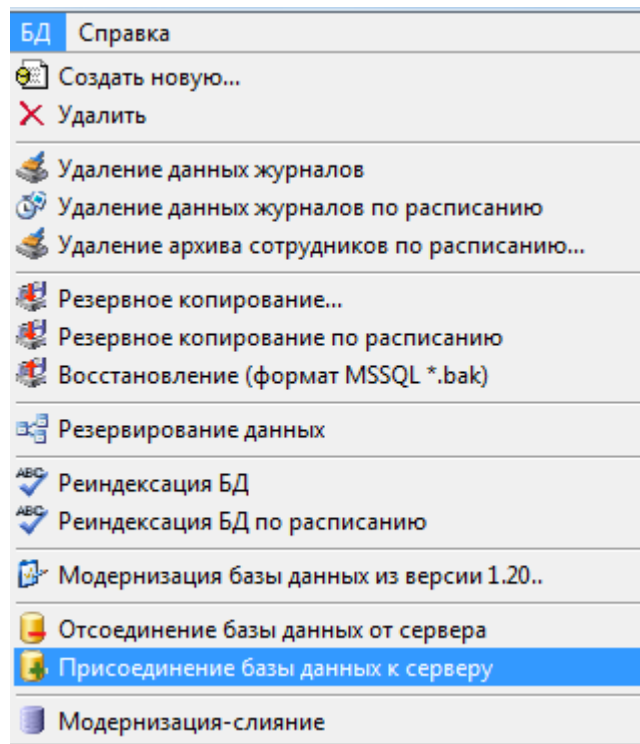

Запустится «Мастер присоединения Базы данных». После нажатия кнопки «Вперёд» отобразится окно «Параметры присоединения БД»:

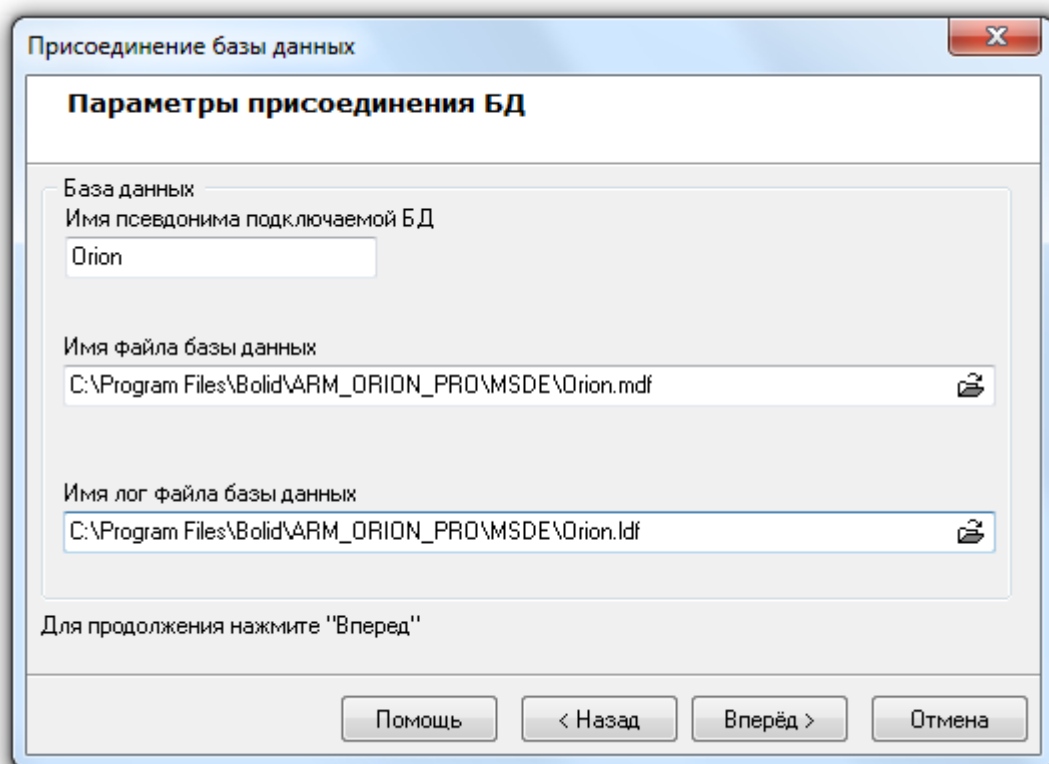

В данном окне требуется в поле «Имя файла Базы данных»:

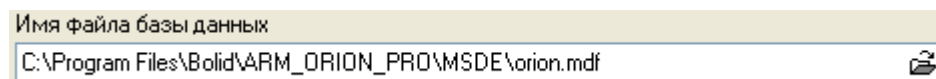

ввести путь и имя файла данных (*.mdf) регистрируемой Базы данных, нажав кнопку , и выбрав необходимый файл в открывшемся диалоговом окне:

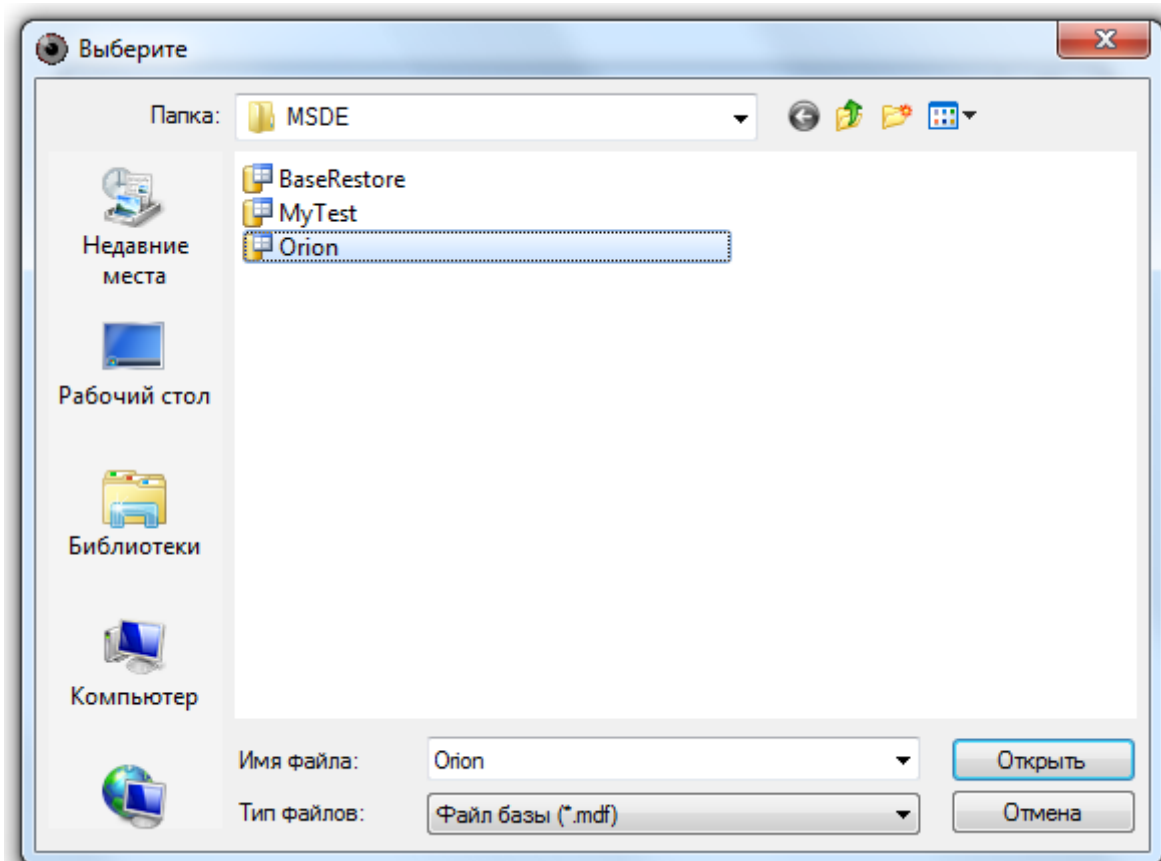

Если выбрать файл данных уже зарегистрированной в SQL Server Базы данных, то при нажатии кнопки «Открыть» выведется соответствующее сообщение.

Если в папке с указанным файлом данных (*.mdf) Базы данных находится и файл лога (*.ldf) Базы данных, имеющий такое же имя, то поле «Имя лог файла Базы данных» заполнится автоматически.

Если же имя файла лога (*.ldf) Базы данных не совпадает с именем файла данных (*.mdf) Базы данных, то в поле «Имя лог файла Базы данных»:

Имя лог файла базы данных
C:\Program Files\Bolid\ARM_ORION_PRO\MSDE\orion.ldf

необходимо ввести путь и имя файла лога (*.ldf) регистрируемой Базы данных, нажав кнопку , и выбрав необходимый файл в открывшемся диалоговом окне:

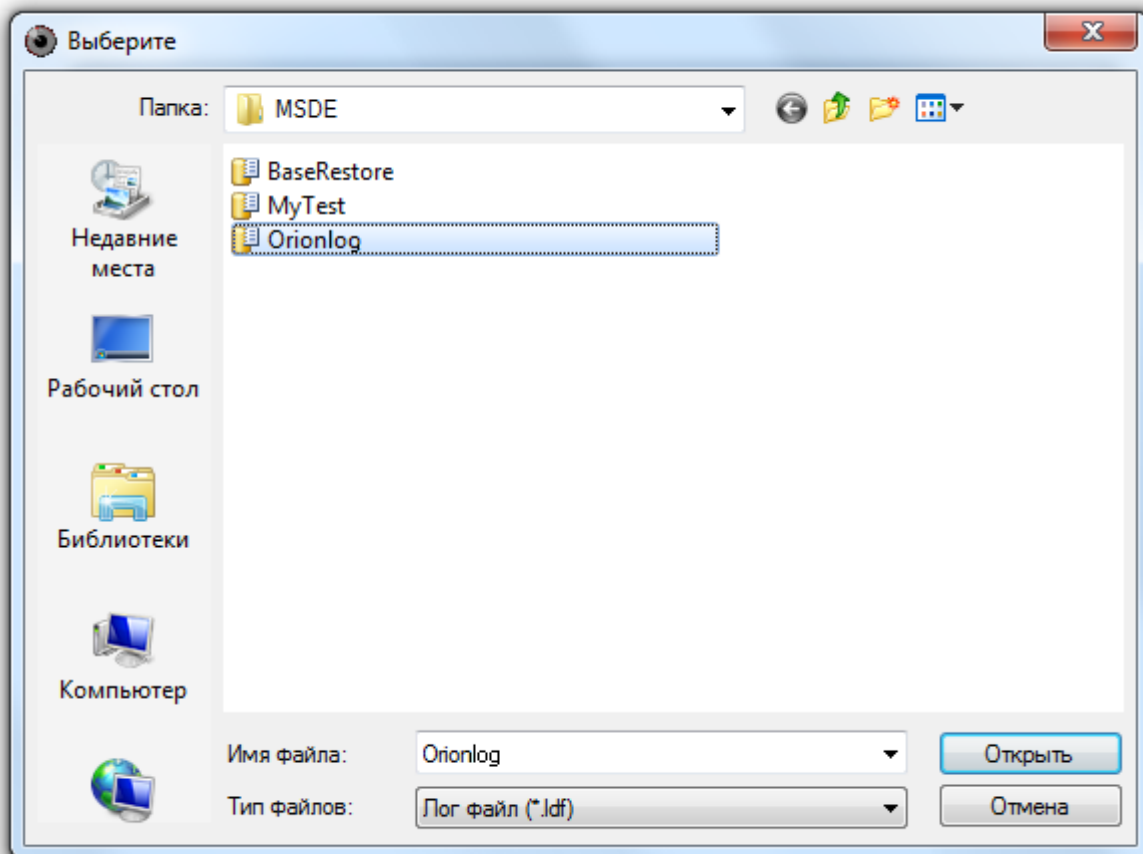

В поле «Имя псевдонима подключаемой БД»:

Имя псевдонима подключаемой БД
Orion

необходимо ввести псевдоним (имя) для регистрируемой Базы данных.



Вводимый псевдоним для регистрации базы данных может отличаться от псевдонима, который назначался базе данных при ее создании.

После нажатия кнопки «Вперёд» будет произведена попытка регистрации Базы данных в MS SQL Server.

Если имеет место одна из следующих ситуаций, то регистрация базы данных не будет произведена:

1. Не включён MS SQL Server;
2. Неправильно введено имя файла данных (*.mdf) или лога (*.ldf) Базы данных;
3. Введено некорректное значение для псевдонима Базы данных (в псевдониме (имени) Базы данных могут использоваться английские буквы, цифры и знак подчёркивания; начинаться псевдоним должен обязательно с буквы (рекомендуется) или цифры; длина псевдонима не должна превышать 30 символов);
4. В качестве псевдонима введён псевдоним уже зарегистрированной в MS SQL Server Базы данных.

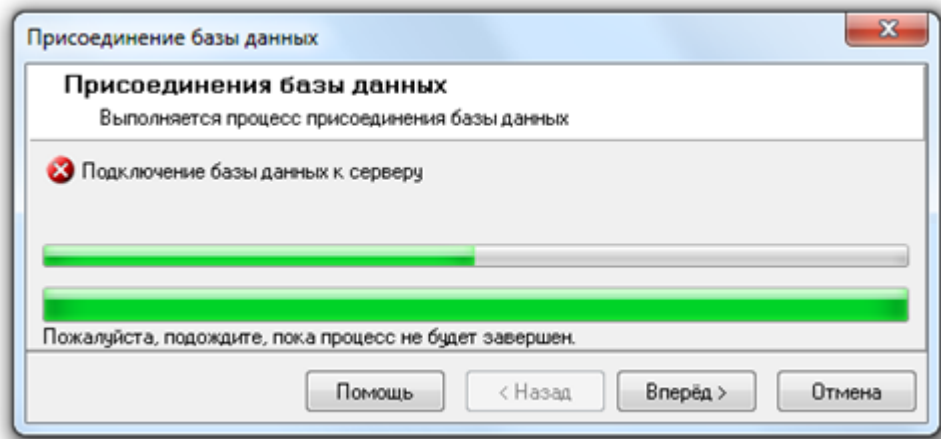

При нажатии на кнопку «Вперёд» в окне «Завершение работы мастера» будет отображена информация об ошибке:

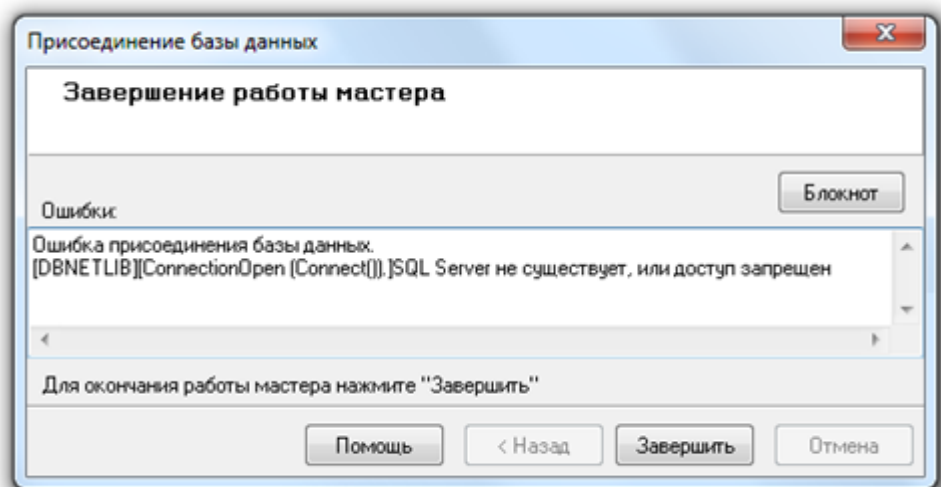

На приведённом скриншоте отображено описание ошибки для случая, когда не включён MS SQL Server.

Если неправильно введено имя файла данных (*.mdf) или лога (*.ldf) Базы данных, то описание ошибки будет выглядеть следующим образом:

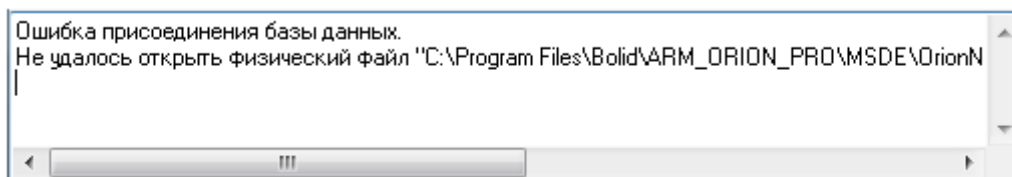

Если введено некорректное имя для псевдонима Базы данных, то описание ошибки будет выглядеть следующим образом:

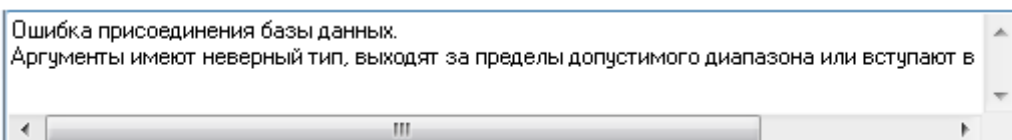

Если в качестве псевдонима введён псевдоним уже зарегистрированной в MS SQL Server Базы данных, то описание ошибки будет выглядеть следующим образом:

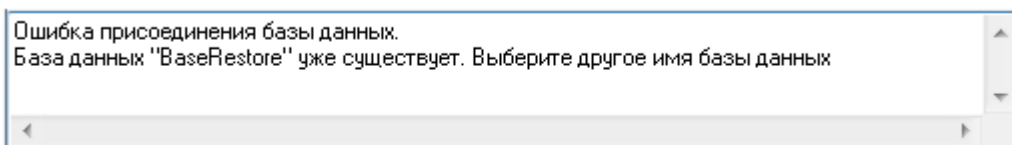

Если же ни одна из приведённых ситуаций не имеет места, то База данных будет зарегистрирована в MS SQL Server.

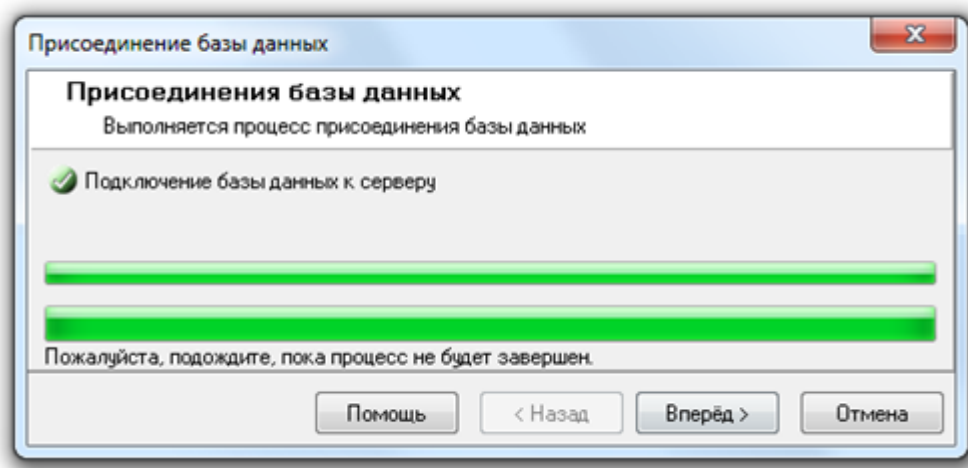

и при нажатии на кнопку «Вперёд» в окне «Завершение работы мастера» будет отображена информация об успешном завершении действий по регистрации Базы данных.

После завершения регистрации базы данных в MS SQL Server «Центральный Сервер Орион Про» сразу переключится на работу с этой базой данных. А в «Управлении сервером» в окне «Настройка параметров Базы данных» будут отображены параметры этой базы данных, с которой и будет вестись работа.

4.11.2 Удаление БД из списка зарегистрированных в MS SQL Server баз данных

Для выполнения удаления базы данных из списка зарегистрированных в MS SQL Server необходимо выключить все программные модули АРМ «Орион Про» на всех рабочих местах, за исключением сервера и программы «Управление сервером Орион Про».

Удаление базы данных из списка зарегистрированных (Detach Database) в MS SQL Server производится для Базы данных, указанной для использования в АРМ «Орион Про».

Для удаления Базы данных из списка зарегистрированных (Detach Database) в MS SQL Server необходимо выбрать пункт меню «БД» / «Отсоединение Базы данных от сервера»:

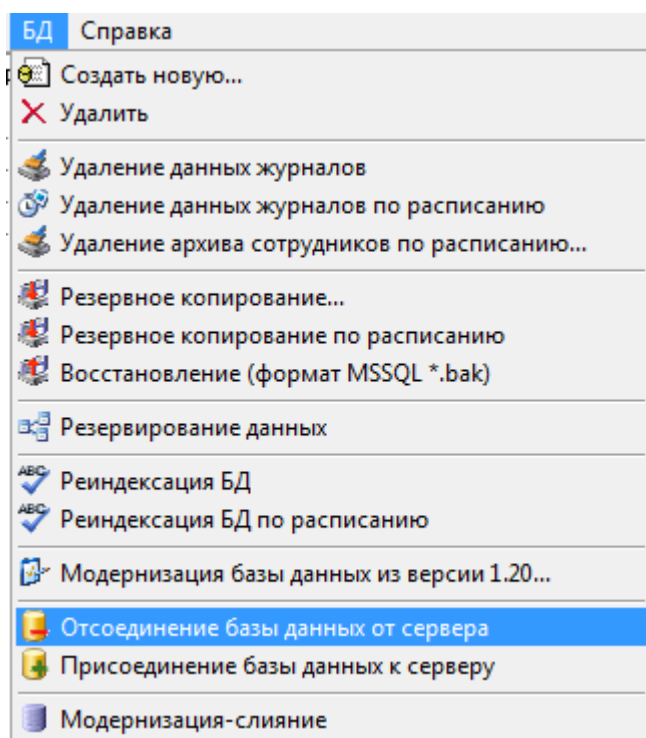

Запустится «Мастер отсоединения Базы данных от сервера». После нажатия кнопки «Вперёд» будет произведена попытка удаления Базы данных из списка зарегистрированных в MS SQL Server.

В случае, если нет связи с MS SQL Server'ом, процесс удаления Базы данных из списка зарегистрированных будет прерван на этапе отключения клиентов:

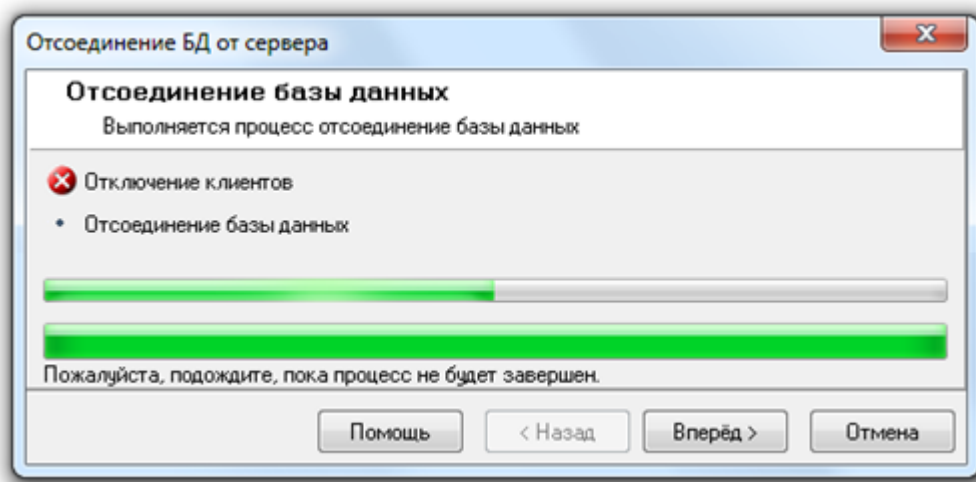

и при нажатии на кнопку «Вперёд» будет отображено «Завершение работы мастера» с информацией об ошибке:

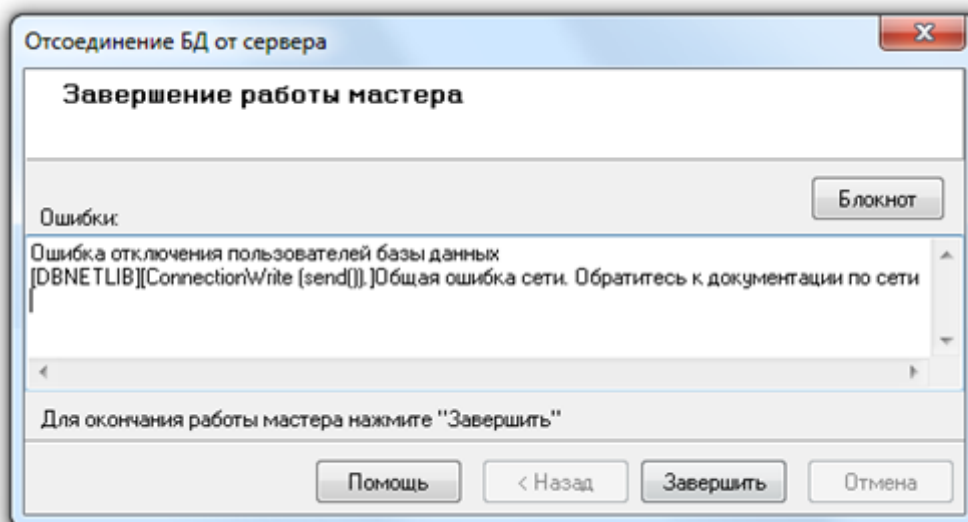

Если есть связь с MS SQL Server'ом, то процесс удаления Базы данных из списка зарегистрированных будет произведён:

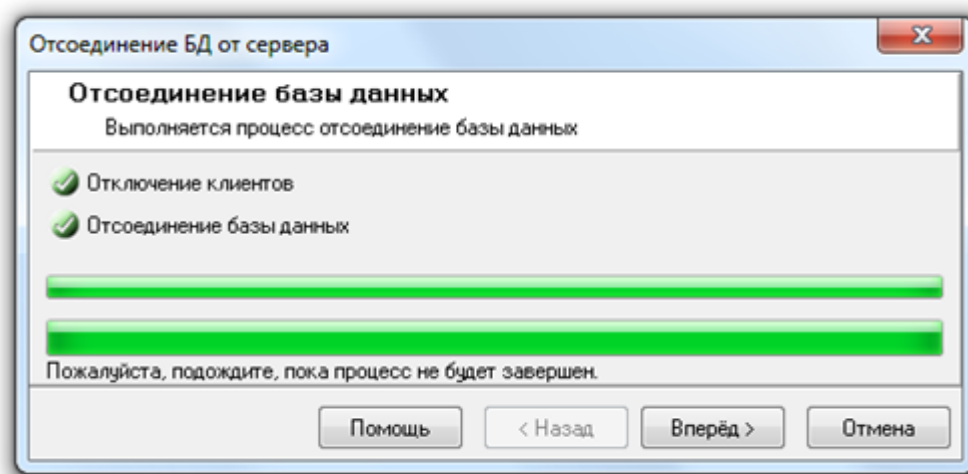

и при нажатии на кнопку «Вперёд» в окне «Завершение работы мастера» будет отображена информация об успешном завершении действий по удалению Базы данных из списка зарегистрированных.



Так как из списка зарегистрированных баз данных удалялась база данных, используемая в данный момент в АРМ «Орион Про», то в окне «Настройка параметров базы данных» необходимо ввести параметры другой Базы данных для использования, либо создать новую Базу данных.

4.12 Модернизация и слияние баз данных



Модернизацию базы данных необходимо проводить при обновлении программного обеспечения АРМ «Орион Про» с версий 1.1x и ранее на версии 1.2x.

Процедура модернизации предназначена для конвертирования существующей БД АРМ «Орион» (версии 7.3 и выше) или БД АРМ «Орион Про» (версии 1.8 и выше) в формат текущей версии.



Конвертирование БД АРМ «Орион» версии ниже 7.3 и БД АРМ «Орион Про» версии ниже 1.8 в формат текущей версии не поддерживается. Необходимо воспользоваться предыдущими версиями дистрибутива АРМ «Орион Про» для переходной модернизации, либо обратиться для проведения процедуры модернизации в техническую поддержку.

Процедура слияния предназначена для объединения двух (или более) баз данных в одну базу данных, с промежуточной модернизацией.

База данных, к которой добавляется информация из другой базы данных, в АРМ «Орион Про» называется единой базой данных.

За один раз можно объединить только две базы данных. Если необходимо объединить большее число Баз данных, то нужно проделать описанные ниже шаги требуемое количество раз, добавляя каждый раз к единой базе данных информацию из одной новой базы данных.

В процессе модернизации базы данных создаётся новая база данных, а при слиянии баз данных информация из одной базы данных добавляется в другую, уже существующую Базу данных.

Единая база данных, к которой будет добавлена информация из модернизируемой базы данных при слиянии, должна соответствовать текущей версии АРМ «Орион Про».

Для выполнения модернизации базы данных необходимо выключить все программные модули АРМ «Орион Про» на всех рабочих местах, за исключением сервера и программы «Управление сервером Орион Про».

Для проведения модернизации базы данных, либо слияния баз данных необходимо проделать следующую последовательность действий.

На первом этапе необходимо указать для использования ту базу данных, которую необходимо модернизировать, либо информацию из которой необходимо добавить (с промежуточной модернизацией) в единую базу данных:

- Если необходимо модернизировать базу данных АРМ «Орион» или Базу данных АРМ «Орион Про» формата «Paradox», то следует выставить, в параметрах базы данных, значения в соответствии с п. 4.3.1.1.
- Если необходимо модернизировать базу данных АРМ «Орион Про» формата MS SQL Server, следует выставить, в параметрах базы данных, значения в соответствии с п. 4.3.1.2.

Запустите «Мастер модернизации базы данных» при помощи пункта меню «БД»/«Модернизация-слияние»:

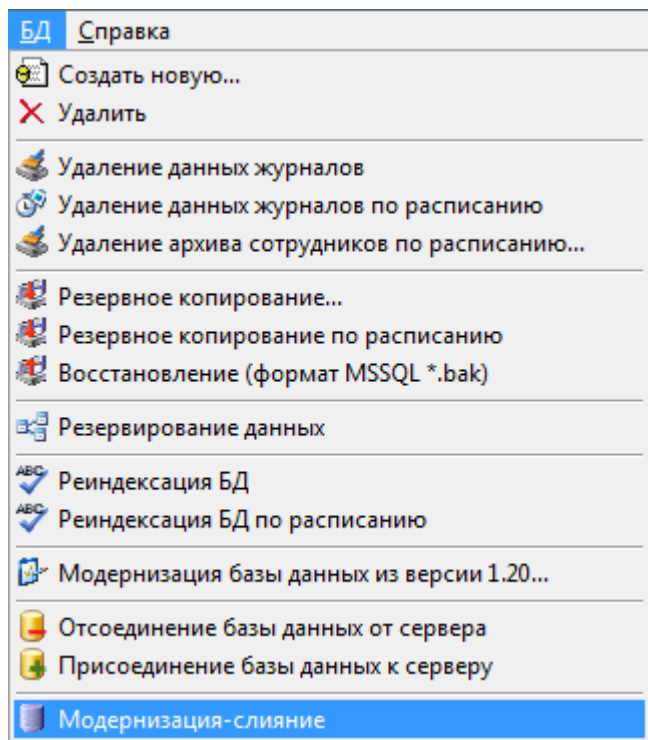

Отобразится окно приветствия мастера. При нажатии на кнопку «Вперёд» отобразится окно «Параметры модернизации-слияния»:

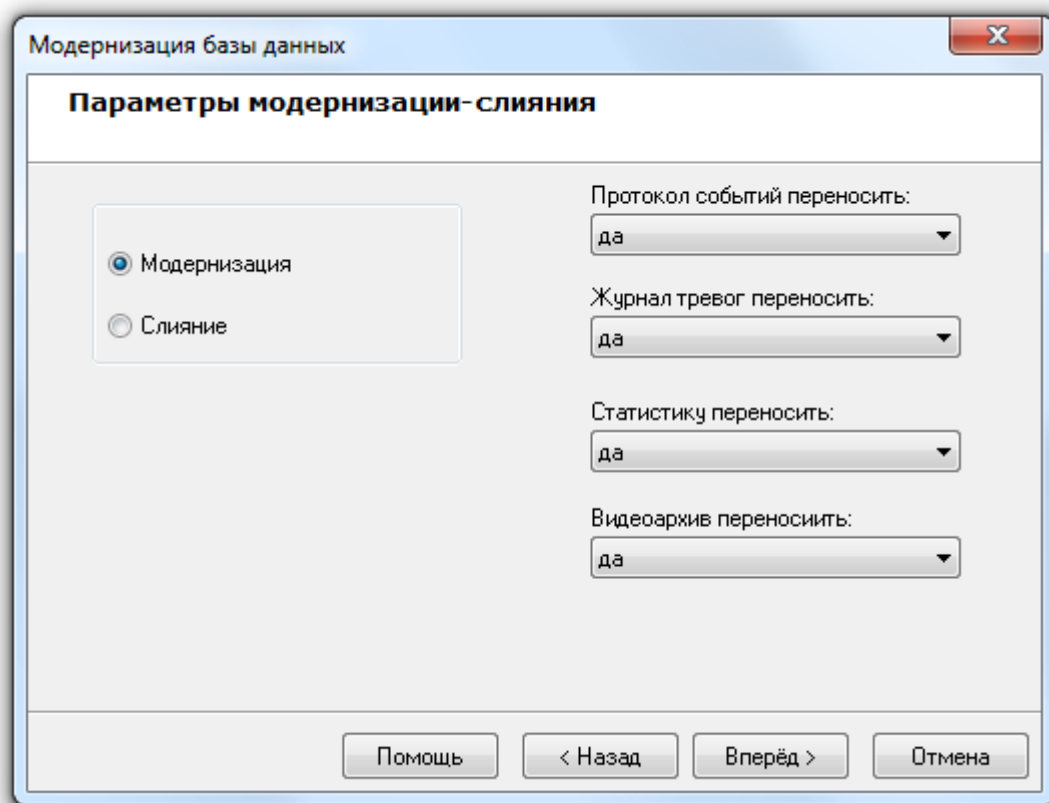

В этом окне необходимо выбрать действие, которое будет производиться с модернизируемой базой данных:

- Выберите тип процесса «Модернизация», если требуется модернизация Базы данных. В этом случае База данных, полученная в процессе модернизации, будет содержать сконvertированные данные текущей модернизируемой Базы данных;
- Выберите тип процесса «Слияние», если требуется слияние Баз данных. В этом случае База данных, полученная в процессе модернизации, будет содержать данные, ранее в ней имеющиеся, и к этим данным будут добавлены сконvertированные данные текущей модернизируемой Базы данных;

- Требуется ли модернизация журнала событий, журнала тревог, журнала событий и видеоархива; и при необходимости период времени для переносимых данных:

Возможные значения для модернизации каждого из журналов следующие:

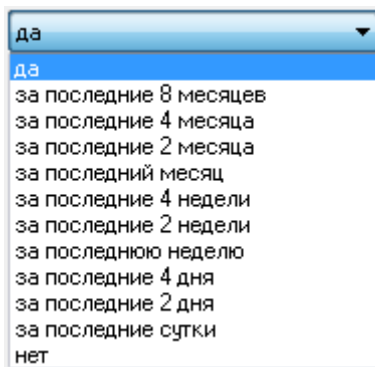

В случае если модернизируется База данных АРМ «Орион», то в окне «Параметры модернизационного слияния» отображается поле для ввода имени компьютера:

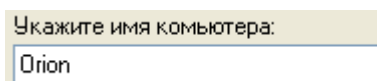

Это поле активно только в том случае, если выбрано действие «Слияние».

При помощи имени компьютера необходимо указать компьютер в единой Базе данных, к которому будут привязаны соответствующие объекты модернизируемой Базы данных.

Если ввести имя компьютера, которого нет в единой Базе данных, то в единой Базе данных будет создан компьютер с введённым именем, и к нему будут привязаны соответствующие объекты модернизируемой Базы данных (разделы, группы разделов, планы помещений, а также приборы, для которых на созданном компьютере создаётся СОМ-порт с номером 1).

Если ввести имя компьютера, который уже существует в единой Базе данных, то в единой Базе данных к этому компьютеру будут привязаны соответствующие объекты модернизируемой Базы данных (разделы, группы разделов, планы помещений, а также приборы, для которых на компьютере создаётся новый СОМ-порт со свободным номером).

После нажатия на кнопку «Вперёд» мастер выполнит буферизацию файлов БД на диск.

Необходимо нажать на кнопку «Вперёд» для отображения окна «Настройка параметров базы данных»:

Модернизация базы данных

Настройка параметров базы данных

Введите настройки параметров базы данных

Способ доступа к базе данных	ADO
Drivers	MSSQL
DATABASE NAME	MyTestNew
SERVER NAME	BIL\SQLSERVER2008
USER NAME	sa
CommandTimeout	0
PASSWORD	123456

Помощь < Назад Вперёд > Отмена

В этом окне необходимо ввести параметры:

- В случае модернизации базы данных – для новой Базы данных, которая будет создана, и в которую будут записаны сконvertированные данные текущей модернизируемой Базы данных.
- В случае слияния баз данных – единой базы, к данным которой будут добавлены сконvertированные данные текущей модернизируемой базы данных.

В случае слияния баз данных создание новой базы данных не производится, а псевдоним базы данных (параметр DATABASE NAME) должен соответствовать псевдониму единой базы данных.



В случае модернизации базы данных создаётся новая база данных, и, соответственно, псевдоним базы данных (параметр DATABASE NAME) должен иметь значение, отличающееся от псевдонимов уже зарегистрированных в MS SQL Server баз данных.

В псевдониме (имени) базы данных могут использоваться английские буквы, цифры и знак подчёркивания; начинаться псевдоним должен обязательно с буквы (рекомендуется) или цифры; длина псевдонима не должна превышать 30 символов.

После того как параметры базы данных будут введены, необходимо нажать на кнопку «Вперёд». будет запущен процесс модернизации базы данных.

В случае если имеет место одно из нижеприведённых условий, процесс модернизации (или слияния) будет прерван на этапе «Создание базы данных» (или «Проверка подключения» соответственно):

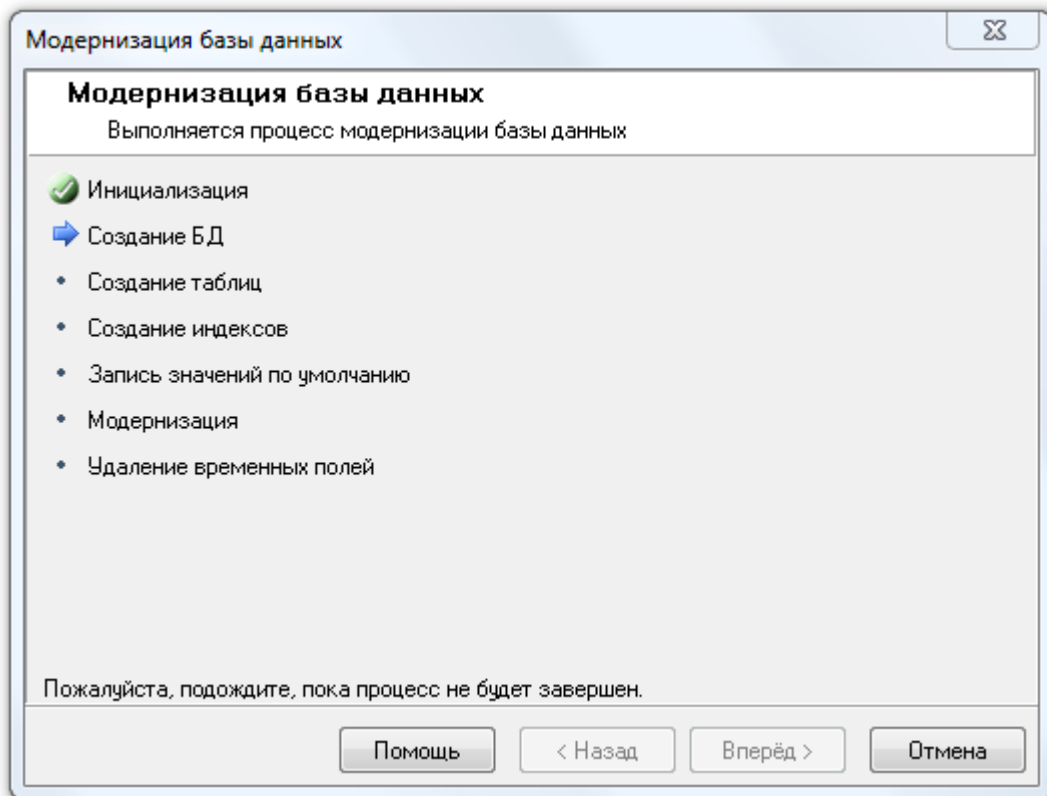

и выведено соответствующее предупреждение:

- Введены параметры для Paradox Базы данных:

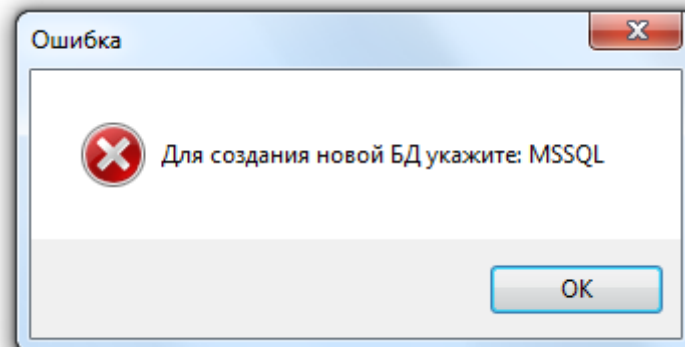

- Нет связи с MS SQL Server'ом, либо неправильно введены параметры SERVER NAME и HOST NAME:

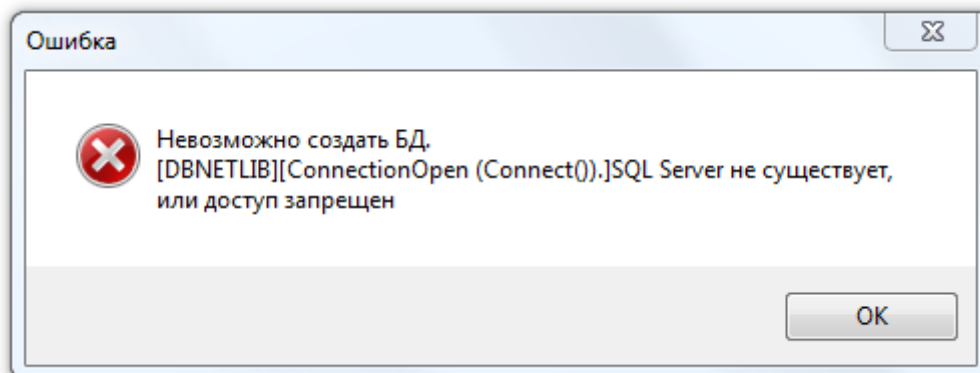

- Введён неправильный логин или пароль учётной записи подключения к SQL-серверу:

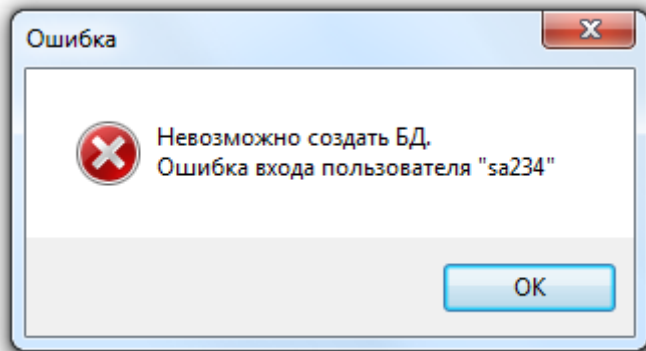

- В качестве псевдонима для Базы данных введён псевдоним уже зарегистрированной на MS SQL Server Базы данных (в случае модернизации):

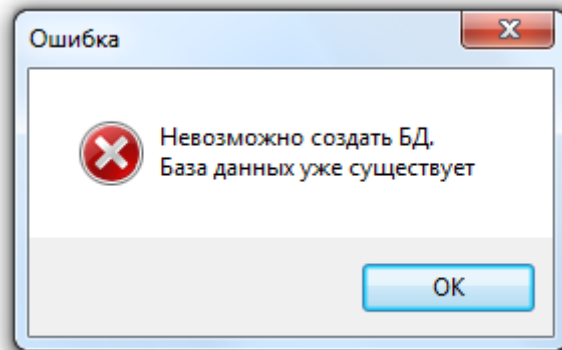

- Введён псевдоним, не известный MS SQL Server'у, то есть псевдоним незарегистрированной в MS SQL Server Базы данных (в случае слияния Баз данных):

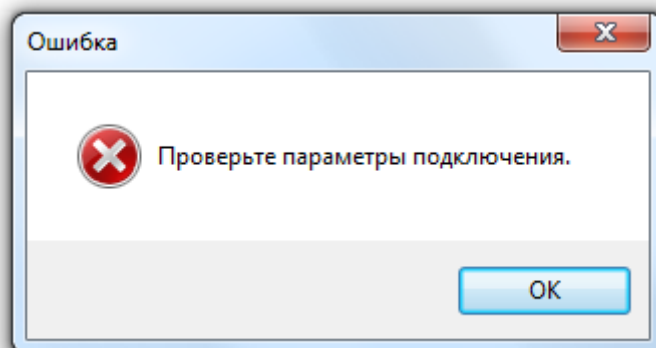

Если ни одно из вышеописанных условий не имеет места, то будет запущен процесс модернизации Базы данных:

- В случае «Модернизации» Базы данных Мастер создаст новую Базу данных и заполнит её на основе данных текущей модернизируемой Базы данных:

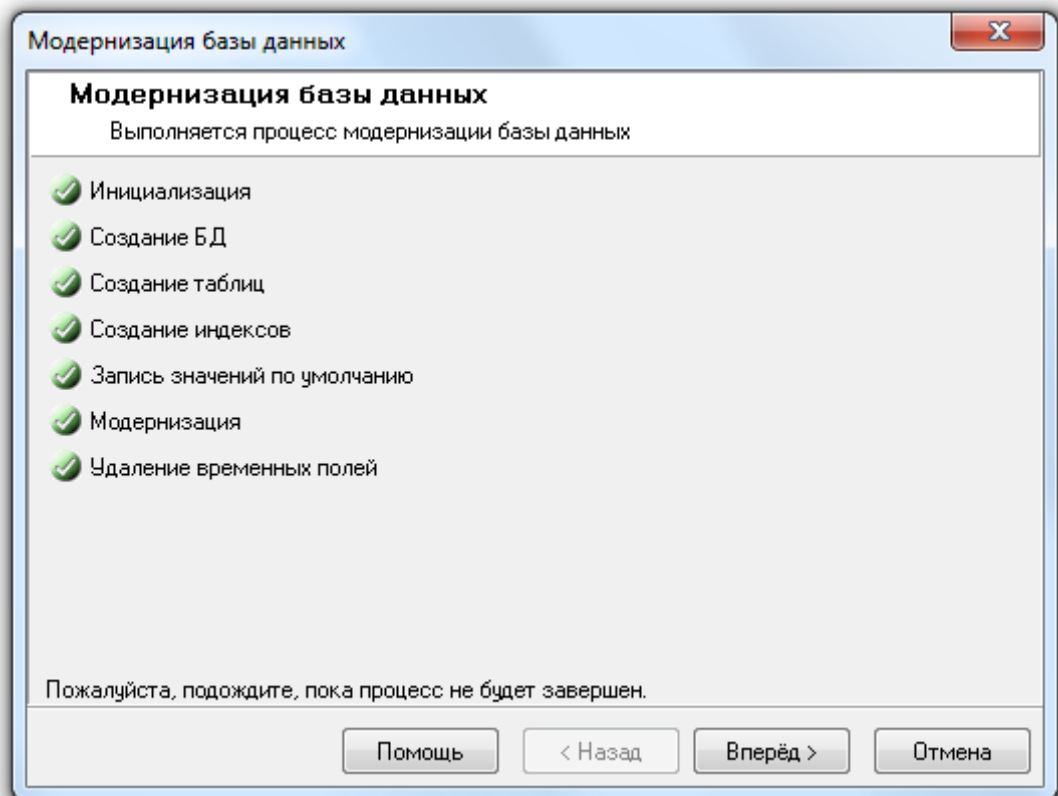

- В случае «Слияния» Баз данных Мастер модернизирует данные текущей Базы данных и дополнит ими данные единой Базы данных.

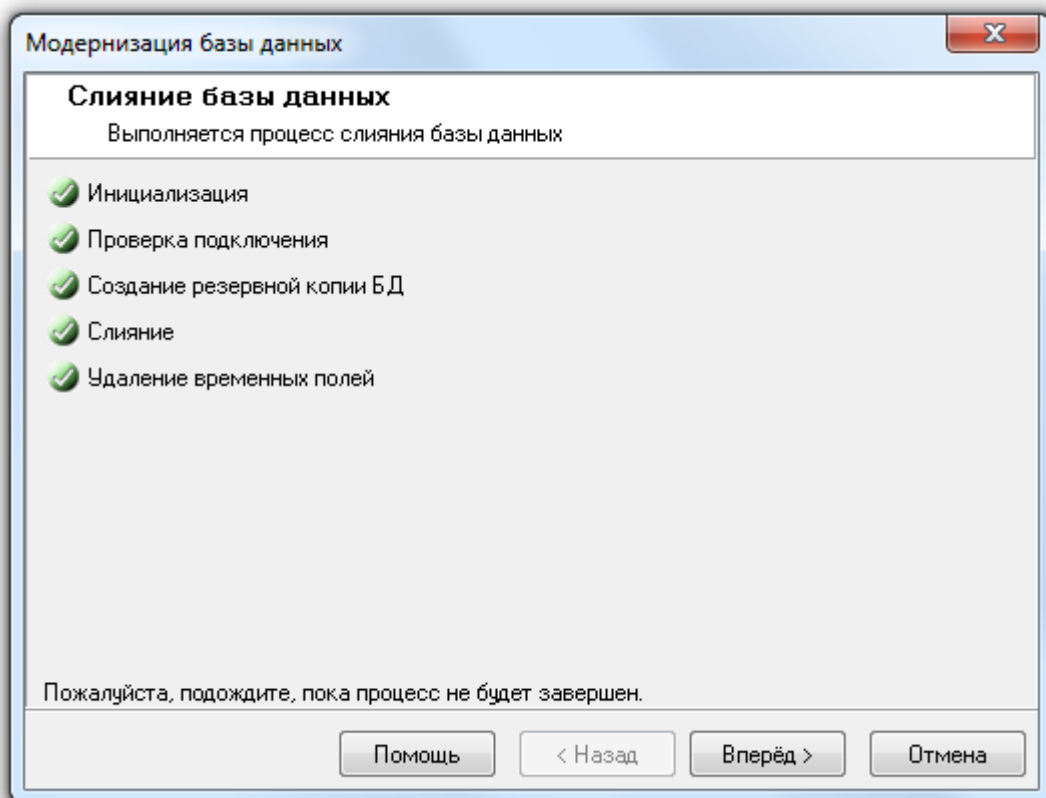

При нажатии на кнопку «Вперёд» отобразится окно «Завершение работы мастера».

После завершения модернизации Базы данных (или слияния Баз данных) «Центральный Сервер Орион Про» сразу переключится на работу с модернизированной Базой данных (или единой Базой данных соответственно). А в «Управлении сервером» в окне «Настройка параметров Базы данных» будут отображены параметры модернизированной (или единой) Базы данных, с которой и будет вестись работа.

4.13 Параметры Базы данных, не переносимые при модернизации БД

При модернизации **БД АРМ «Орион»**, в связи с большими различиями в структуре базы данных:

- Не переносятся пользовательские события;
- Не переносятся настройки объекта «Мой компьютер»;
- Не переносятся GSM-модемы и относящиеся к ним настройки;
- Не переносятся весовые датчики;
- Не переносятся видеосистема «Одноканальное видео»;
- Не полностью переносится видеосистема «Орион-Видео» и относящиеся к ней настройки;
- Не переносятся «Показатели температуры» и «Показатели задымлённости» разделов;
- Не переносятся статистика задымлённости и температуры;
- Переносятся только названия сценариев;
- Не переносятся привязка сценариев к событиям;
- Не переносятся дерево управления;
- Не переносятся расписание запуска сценариев;
- Не переносятся праздники.

При модернизации **БД АРМ «Орион Про» 1.8**, в связи с изменениями в структуре базы данных:

- Переносятся только названия сценариев;
- Не переносятся привязка сценариев к событиям;
- Не переносятся расписание запуска сценариев.

При модернизации **БД АРМ «Орион Про» 1.8 - 1.10**:

- Не переносятся пользовательские изменения в группах событий. Соответственно, не переносятся привязка сценариев к событиям, которые были добавлены пользователем в какую-либо группу событий;
- Не переносятся видеоподсистемы и камеры, а также относящиеся к ним настройки.

Начиная с АРМ «Орион Про» вер. 1.11 переносятся все данные.

5 Оболочка системы АРМ «Орион Про»

Оболочка системы Орион Про (далее - Оболочка) – основной программный модуль АРМ «Орион Про» на всех рабочих местах.

Работа на каждом рабочем месте начинается с запуска Оболочки. Для этого требуется выбрать ярлык «Оболочка системы» в группе АРМ «Орион Про» в меню «Пуск» Windows:

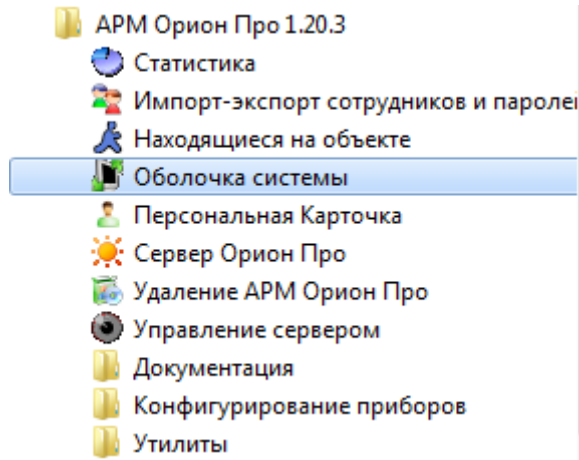

либо запустить исполняемый файл  Shell.exe в каталоге с установленным АРМ «Орион Про».

Данный программный модуль отвечает за запуск основных программных модулей АРМ «Орион Про»: «Оперативной задачи» («Ядра опроса» и/или «Монитора» и/или «Видеосервера»), «Администратора базы данных», «Генератора отчётов», «Учёта рабочего времени», «Управления сервером», «Персональной карточки» и «Центрального сервера».

Так как программные модули «Ядро опроса» и «Монитор» не работают напрямую с Центральным сервером, а исключительно через Оболочку, то Оболочка также отвечает за:

- связь с Центральным Сервером;
- загрузку событий журналов событий и тревог;
- кэширование Базы данных и догрузку событий при разрыве связи с Центральным Сервером (для рабочих мест, использующих локальный кэш);
- переключение на резервный Центральный Сервер при разрыве связи с основным Центральным Сервером (для систем с резервированием).





С помощью Оболочки можно запустить Центральный Сервер только на рабочем месте, где непосредственно установлен «Центральный Сервер».

5.1 Интерфейс

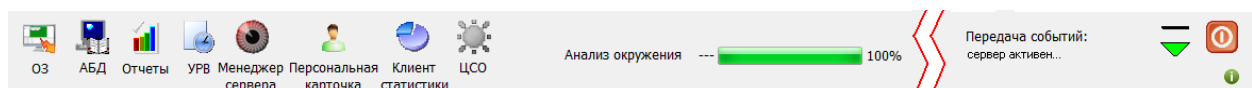
Внешний вид программного модуля «Оболочка системы Орион Про» представлен на рисунке:











Основные элементы интерфейса программного модуля:

	кнопка запуска Оперативной задачи (Ядра опроса и/или Монитора и/или Видеодрайвера в зависимости от настроек данного рабочего места)
	кнопка запуска Администратора Базы данных

	кнопка запуска Генератора отчётов;
	кнопка запуска Учёта рабочего времени
	кнопка запуска Управление сервером
	кнопка запуска Персональной карточки
	кнопка запуска Статистики
	кнопка запуска Центрального Сервера

Активность кнопок для запуска программных модулей АРМ «Орион Про» целиком зависит от настроек данного рабочего места в Базе данных (какие программные модули можно запускать на данном рабочем месте).

Анализ окружения ---  100% индикатор степени загрузки Базы данных	
	кнопка для «свёртывания» «Оболочки системы» в System Tray
	кнопка вызова окна «Основные настройки и параметры»
	кнопка закрытия Оболочки системы
	кнопка вызова окна с логом событий Оболочки
	Если в логе событий последним присутствует обычное сообщение, то изображение кнопки следующее 
	Если в логе событий последним присутствует сообщение об ошибке, то изображение кнопки следующее 
	Если в логе событий последним присутствует предупреждение, то изображение кнопки следующее 

При нажатии на кнопку закрытия отобразится запрос о подтверждении выхода из Оболочки:

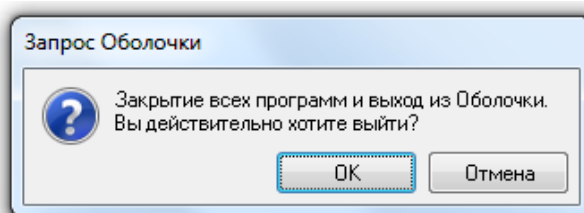

Для подтверждения выхода необходимо ввести пароль для программ любого сотрудника (По умолчанию в Базе данных добавлен пароль «1» для сотрудника «Иванов И.И.»).

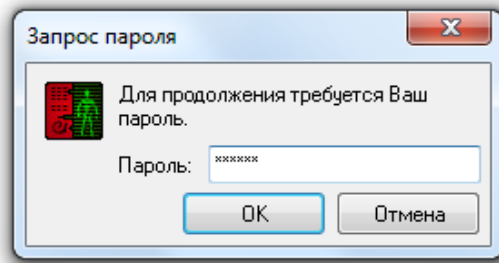

В Журнал событий добавляется соответствующее событие с указанием ФИО сотрудника, пароль которого был введён при закрытии Оболочки.



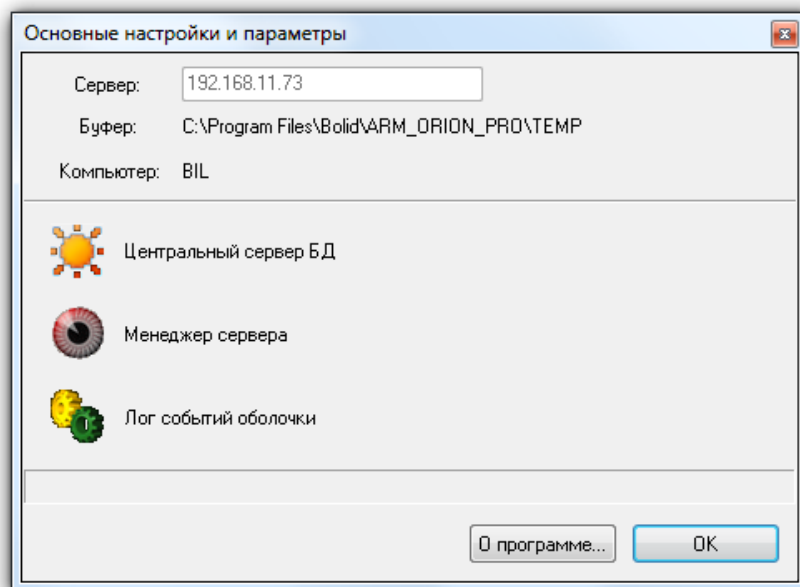

При закрытии Оболочки также закрываются программные модули «Ядро опроса», «Монитор» и «Видеосервер».

5.1.1 Окно «Основные настройки и параметры»

По нажатию кнопки  вызывается окно «Основные настройки и параметры»:

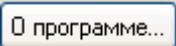

Основные элементы данного окна:

	кнопка вывода окна с информацией о программном модуле «Оболочка» АРМ «Орион Про»
	кнопка запуска Управления сервером
	кнопка запуска Центрального Сервера
	кнопка вызова окна с логом событий Оболочки (аналогична кнопке )
Компьютер: BIL	имя компьютера, на котором запущена Оболочка
Буфер: C:\Program Files\Bolid\ARM_ORION_PRO\TEMP	Папка для файлов локального кэша, а также локальных временных файлов журналов статистики и тревог, создаваемых системой при разрыве связи с Центральным Сервером. Нажатием на кнопку «Буфер» можно поменять папку для файлов локального кэша, а также локальных временных файлов журналов статистики и тревог, создаваемых системой при разрыве связи с Центральным Сервером.

<p>Сервер: <input type="text" value="192.168.11.73"/></p>	<p>IP-адрес компьютера (рабочего места), на котором установлен «Центральный Сервер». С помощью этой кнопки можно поменять IP-адрес рабочего места (компьютера) с установленным Центральным Сервером. (Обычно это делается при первом запуске Оболочки на каждом рабочем месте.)</p>

На рабочем месте с установленным Центральным Сервером можно не указывать IP-адрес, а оставить IP-адрес «127.0.0.1», что означает присутствие Центрального Сервера на этом же рабочем месте, где и запускается Оболочка.

На остальных рабочих местах необходимо указать IP-адрес рабочего места с установленным Центральным Сервером. После нажатия на кнопку «Сервер» появится окно авторизации, в котором требуется ввести пароль для программ любого сотрудника:

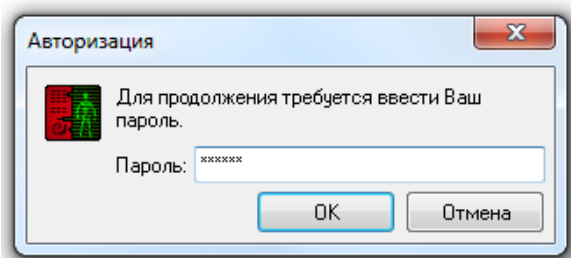

При отсутствии связи с Центральным Сервером (обычно только при первом запуске системы) вводится пароль по умолчанию «73173100». При наличии связи с Центральным Сервером вводится пароль для программ любого сотрудника.

5.2 Функционирование

5.2.1 Запуск

После запуска «Оболочки системы» возможны три варианта развития ситуации.

Первый вариант:

Сначала в Оболочке будет отображена информация:

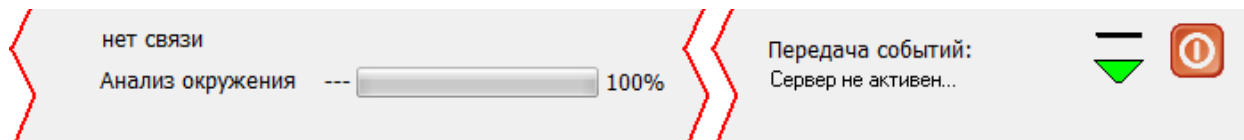

А затем:

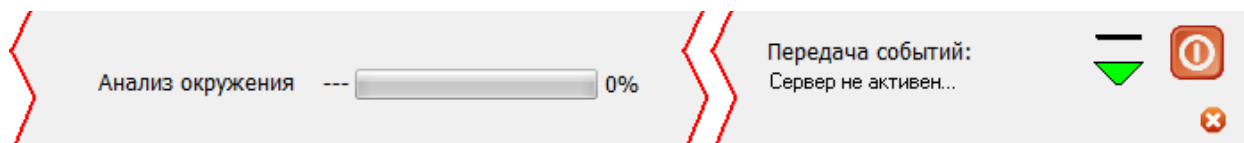

А в логе Оболочки (вызывается нажатием на кнопку ) отобразится следующая информация:

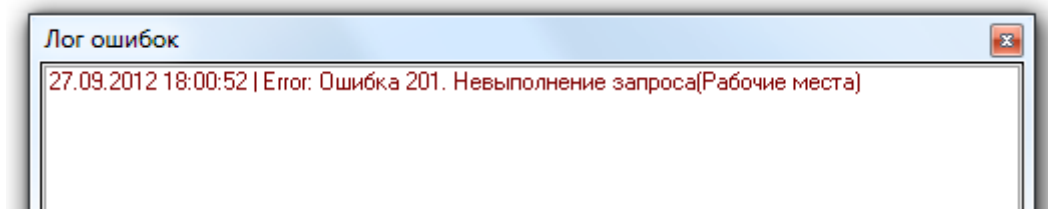

Описанная ситуация означает, что нет связи с Центральным Сервером.

Необходимо:

- Проверить, запущен ли Центральный Сервер;

- В Оболочке в окне «Основные настройки и параметры» настроить IP-адрес компьютера (рабочего места) с установленным Центральным Сервером - параметр «Сервер».

Второй вариант:

В Оболочке будет отображена информация:

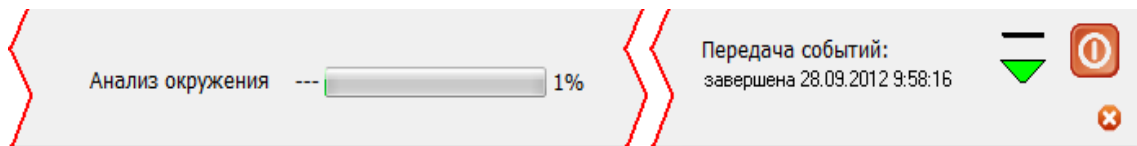

А в логе Оболочки (вызывается нажатием на кнопку ) отобразится следующая информация:

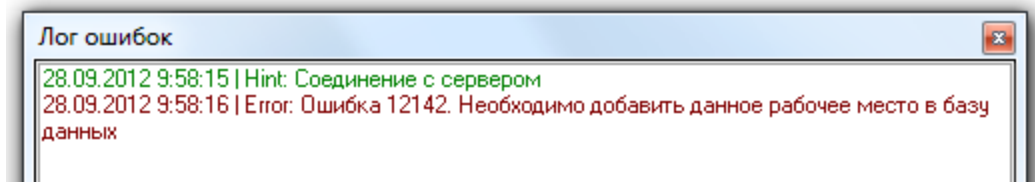



Описанная ситуация означает, что в Базе данных отсутствует информация о данном рабочем месте (при первоначальных запусках системы), либо информация введена некорректно.

Необходимо запустить АБД и добавить в Базу данных (либо скорректировать) информацию о рабочем месте: добавить рабочее место, ввести его сетевое имя и IP-адрес, а также указать, какие программные модули можно запускать на данном рабочем месте.

Третий вариант (Рабочий вариант):

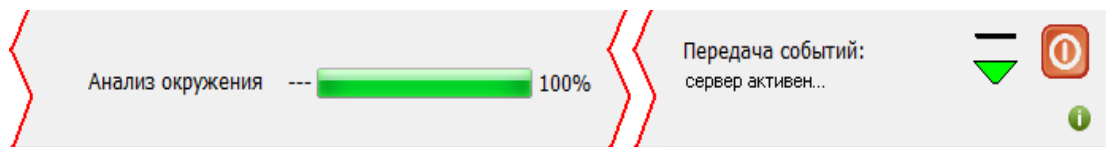
В Оболочке системы будет отображена информация:



А в логе Оболочки системы (вызывается нажатием на кнопку ) отобразится следующая информация:

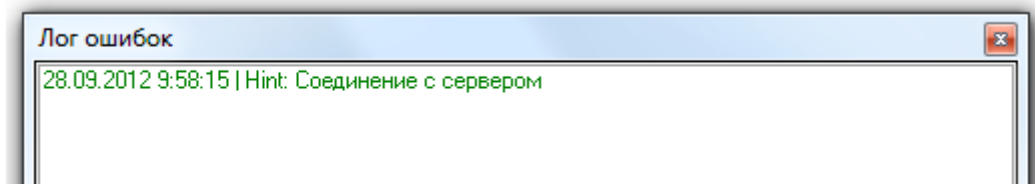

Описанная ситуация означает, что Оболочка системы соединилась с Центральным Сервером и получила доступ к Базе данных.

Это корректный рабочий вариант загрузки.

После загрузки Базы данных происходит:

- Запуск Оперативной задачи:
 - Запуск Ядра опроса в случае, если в Базе данных для данного рабочего места отмечен запуск только Ядра опроса (без запуска Монитора);
 - Запуск Ядра опроса, а затем Монитора в случае, если в Базе данных для данного рабочего места отмечен запуск и Ядра опроса, и Монитора;
 - Запуск Монитора в случае, если в Базе данных для данного рабочего места отмечен запуск только Монитора (без запуска Ядра опроса),
- Запуск Видеодрайвера в случае, если в Базе данных для данного рабочего места отмечен его запуск;
- Запуск Модуля речевого оповещения.

5.2.2 Загрузка событий

Программные модули «Ядро опроса» и «Монитор» не работают напрямую с Центральным Сервером, а исключительно через Оболочку. Соответственно, ограничение загрузки Базы данных в Ядра опроса и Мониторы происходит на уровне Оболочки.

В АРМ «Орион Про» 1.20.3.4 используется ограничение на загрузку журнала событий и журнала тревог в Монитор.

Ограничение на загрузку определяется в файле dshell.ini, который находится в папке с установленным АРМ «Орион Про». В данном ini-файле имеются две переменные:

- HourLast - число часов для загрузки журнала событий. То есть при запуске Монитора (или обновлении информации из базы данных в Мониторе по команде из Администратора Базы данных) в журнал событий будут загружены события, произошедшие за последние HourLast часов (по умолчанию: 12 часов).
- alarmHourLast - число часов для загрузки журнала тревог (по умолчанию: 24 часа).

При необходимости можно поменять значения для указанных переменных для изменения количества загружаемых в журналы событий. При увеличении количества загружаемых событий время загрузки базы данных также будет увеличиваться.

5.2.3 Функционирование с использованием локального кэша



Логика работы программных модулей АРМ «Орион Про» в системе с использованием локального кэша описана в разделе «О системе»

На рабочем месте с использованием локального кэша рассмотрим основной момент при разрыве связи по локальной сети:

Если на данном рабочем месте установлено Ядро опроса, то, при разрыве связи с рабочим местом с установленным Центральным Сервером, все события объектов сохраняются в кэше, и при восстановлении связи передаются Центральному Серверу (в базу данных).

При разрыве связи в журнал событий будет добавлено событие «Разрыв соединения с Сервером», а в Оболочке отобразится следующая информация:

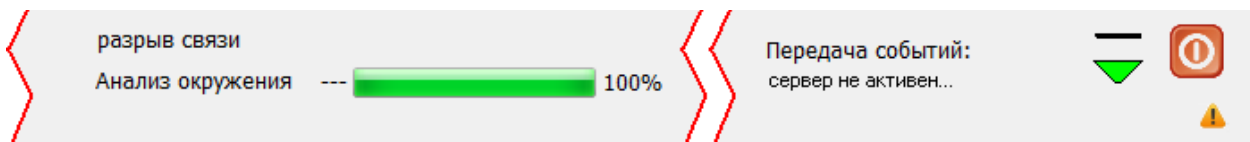

а в логе событий (вызывается нажатием на кнопку ) отобразится:

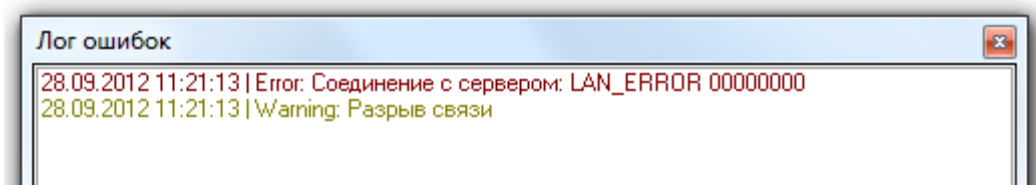

Все события, происходящие за время разрыва связи с Центральным Сервером, будут сохраняться в кэше.

При восстановлении связи с Центральным Сервером в журнал событий будет добавлено событие «Подключение к Серверу», а в Оболочке отобразится следующая информация:

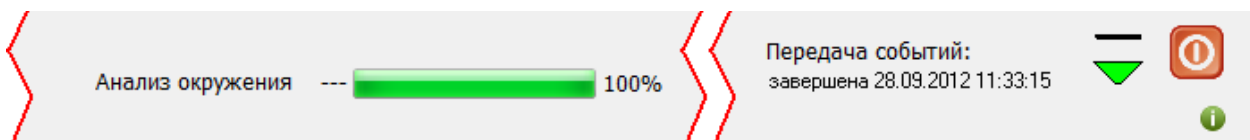

а в логе событий (вызывается нажатием на кнопку ) отобразится:

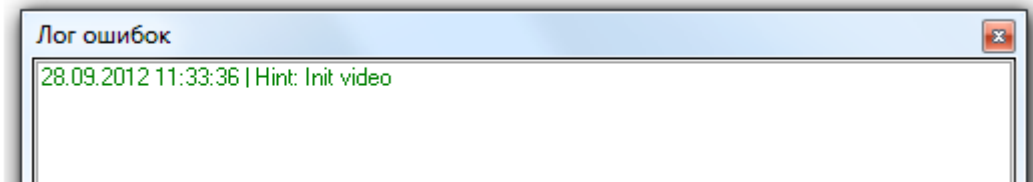

Дальнейшие действия системы зависят от значения свойства «Автоматическая перезагрузка БД» объекта «Система» (редактируется в Администраторе Базы данных):

- «Нет» – никаких действий произведено не будет, и события, произошедшие за время разрыва связи, в Базу данных переданы не будут;
- «Да» – сначала в Базу данных будут переданы события, произошедшие за время разрыва связи.

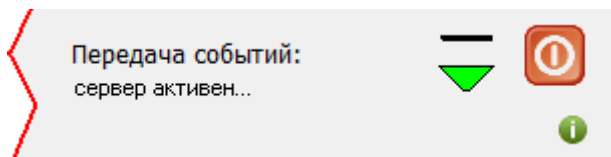

По окончании передачи событий в Оболочке системы отобразится:

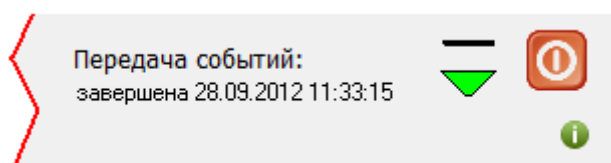

А затем будет произведено обновление информации из Базы данных (перезагрузка Базы данных) в Оболочке, Мониторе, Ядре опроса и Видеодрайвере.

5.2.4 Функционирование в системе с резервированием



Логика работы программных модулей АРМ «Орион Про» в системе с использованием резервирования в разделе «О системе»

При использовании резервирования базы данных для каждого рабочего места настраиваются дополнительные параметры для переключения между основным Центральным Сервером и резервным:

- IP-адрес рабочего места, на котором установлен резервный Центральный Сервер;
- Время переключения на резервный Центральный Сервер;
- Время переключения на основной Центральный Сервер.

Далее в данном пункте мы будем подразумевать, что резервный Центральный Сервер установлен на том же рабочем месте, что и Оболочка, а основной – на другом рабочем месте.

В этом случае внешний вид Оболочки изменяется:

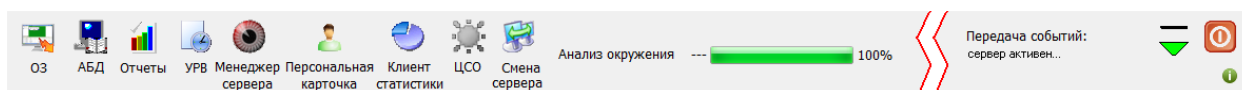

При помощи кнопки  можно переключать Оболочку с основного Центрального Сервера на резервный и обратно. (Данная кнопка активна, когда есть связь с резервным Центральным Сервером.)

При переключении необходимо подтвердить переключение в соответствующем диалоговом окне.

Стоит заметить, что ручное переключение с сервера на сервер при помощи кнопки  не рекомендуется, так как система при необходимости производит переключение в автоматическом режиме.

При разрыве связи с основным Центральным Сервером Оболочка примет вид:

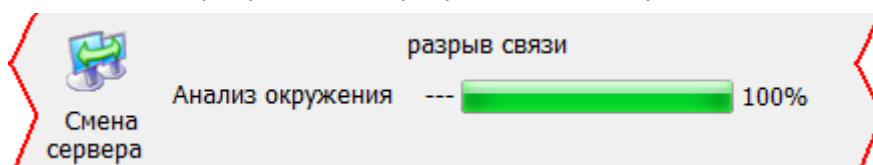

А на экран будет выведено диалоговое окно:

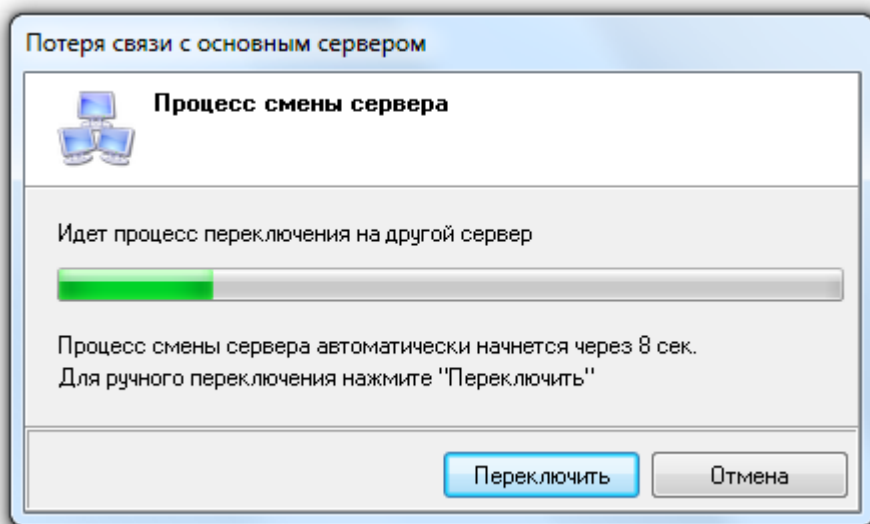

В данном диалоговом окне будет отсчитываться задержка переключения на резервный Сервер.

При помощи кнопки **Переключить** можно сразу переключить Оболочку на резервный Центральный Сервер. А при помощи кнопки **Отмена** можно отменить переключение Оболочки на резерв (в этом случае переключение нужно будет произвести вручную, либо дождаться восстановления связи с основным Центральным Сервером).

Когда Оболочка переключится на резервный Центральный Сервер, то будет обновлена информация из Базы данных в Оболочке, а также Ядре опроса и Мониторе, а Оболочка примет вид:

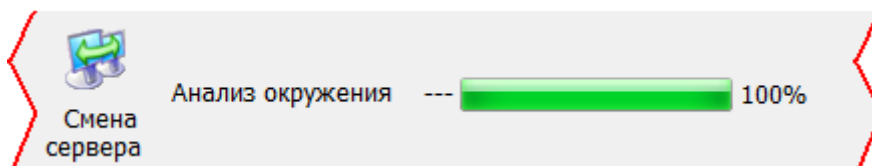

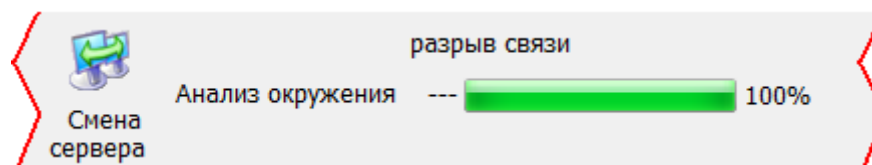

При восстановлении связи с основным Центральным Сервером Оболочка примет вид:

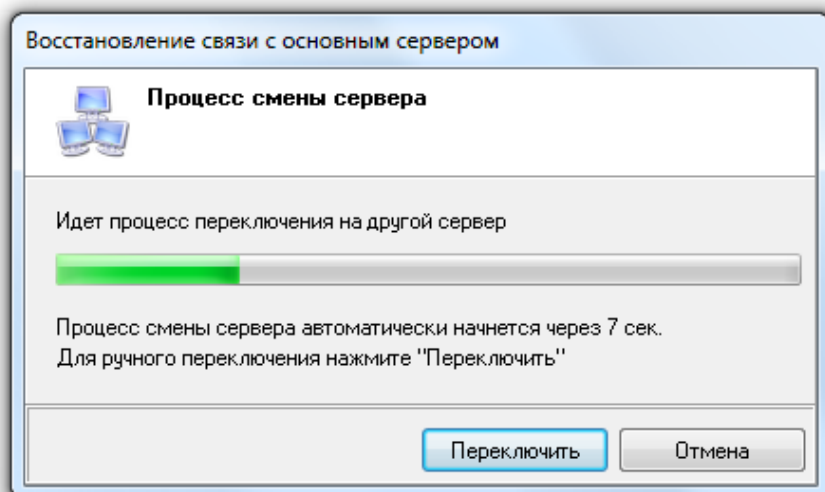

А на экран будет выведено диалоговое окно:



В этом диалоговом окне будет отсчитываться задержка переключения на основной Центральный Сервер.

При помощи кнопки  можно сразу переключить Оболочку на основной Центральный Сервер. А при помощи кнопки  можно отменить переключение Оболочки на основной Центральный Сервер (в этом случае переключение нужно будет произвести вручную, либо дождаться восстановления связи с резервным Центральным Сервером).

Когда Оболочка системы переключится на основной Центральный Сервер, то будет обновлена информация из Базы данных в Оболочке системы, а также Ядре опроса и Мониторе системы, а Оболочка системы примет вид:

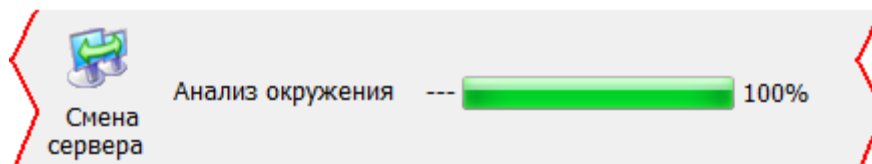

6 Модуль «Администратор базы данных»

Сетевой модуль «Администратор Базы данных» АРМ «Орион Про» (далее - АБД) предназначен для создания базы данных системы безопасности.

В модуле «Администратор базы данных» выполняются следующие манипуляции:

- описывается физическая структура системы: рабочие места и подключённые к ним приборы и камеры;
- определяются логические составляющие системы: разделы, группы разделов, точки и зоны доступа;
- производится размещение объектов системы в дереве планов помещений;
- программируются сценарии управления;
- настраиваются автоматические реакции системы на любые события;
- заносятся данные о сотрудниках;
- настраиваются полномочия сотрудников;
- заносятся пароли, пин-коды и коды ключей Touch Memory или Proximity карт, биометрические шаблоны;
- при помощи «Ядер опроса» производится прописывание в приборы полномочий (окон времени и уровней доступа), пин-кодов и кодов ключей Touch Memory или Proximity карт.

Запуск АБД (файл Abd.exe в папке с установленным АРМ «Орион Про»), производится из модуля «Оболочка системы». Запустите этот модуль и, если с данного рабочего места разрешён запуск АБД, кликните левой кнопкой мыши на соответствующей иконке в левой части панели модуля «Оболочка системы»:

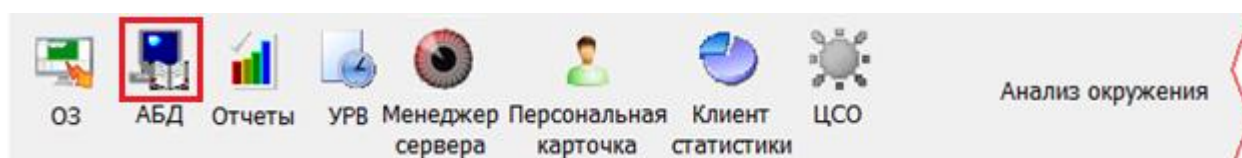

В случае если отсутствует связь с модулем «Центральный сервер Орион Про», то запуск АБД не будет произведён и отобразится соответствующее сообщение. Если связь с есть, то отобразится окно заставки и начнётся загрузка базы данных в АБД.

В случае если База данных имеет версию, не соответствующую текущей используемой версии АРМ «Орион Про», то процесс загрузки базы прервётся на первой же таблице, структура которой не совпадает со структурой этой таблицы в базе текущей версии АРМ «Орион Про», и выведется соответствующее предупреждение.

Например:

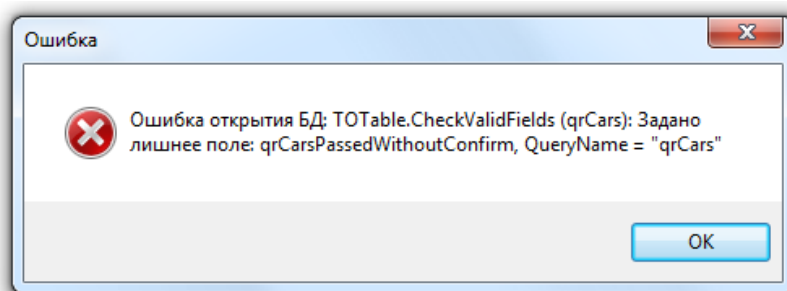

Если же База данных имеет требуемую версию, то после окончания её загрузки будет отображён диалог, в котором необходимо ввести пароль для доступа к АБД:

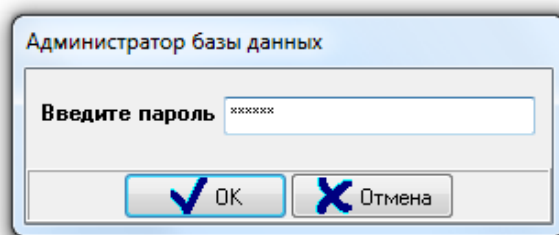

Вводимый пароль должен принадлежать сотруднику со статусом «Владелец», «Администратор» или «Оператор Бюро пропусков», и у данного пароля должны быть права на доступ АБД, а также права на доступ хотя бы к одной вкладке программы.

В зависимости от статуса сотрудника и прав пароля будет разрешён или запрещён доступ к различным страницам АБД (описание статуса сотрудников и прав пароля приведено в соответствующих пунктах (6.11.1.2 и 6.12.2):

- Доступ к страницам АБД в зависимости от статуса сотрудника, которому принадлежит пароль:
 - «Владелец», «Администратор» – возможен доступ к любым страницам программы (в зависимости от прав пароля);
 - «Дежурный офицер», «Дежурный оператор», «Хозорган», «Служащий» – нет прав на работу с АБД;
 - «Оператор бюро пропусков» – возможен только доступ к страницам «Сотрудники», «Автомобили» и «Пароли» (в зависимости от прав пароля);
- Доступ к страницам АБД в зависимости от прав пароля:
 - «Администратор Базы данных» = «Выкл.» – нет прав на работу с АБД;
 - «Администратор Базы данных» = «Вкл.» – есть права на работу с АБД. При этом доступ к каждой из страниц программы можно настроить отдельно:

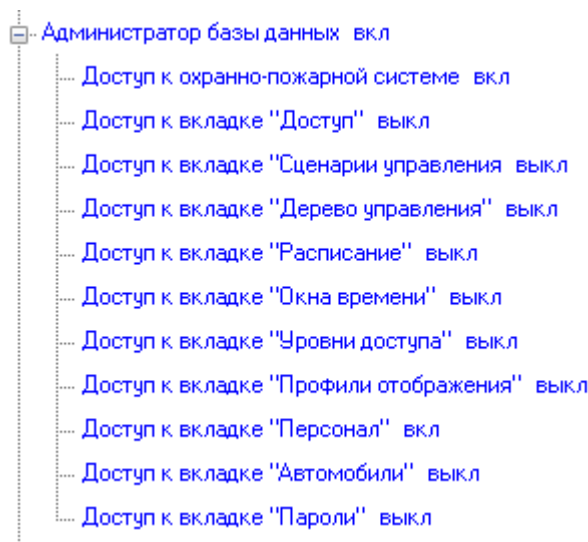

Для страницы «Сотрудники» возможна более детальная настройка отображения вкладок «Сотрудники», «Посетители», «Шаблоны посетителей». Это делается в уровнях доступа пароля (см. п. 6.10.6).

По умолчанию, в новой и демонстрационной базе присутствует сотрудник «Иванов И.И.» с максимальными полномочиями и паролем для программ «1».



На одном рабочем месте можно запустить только одну копию модуля АБД

В системе АРМ «Орион Про» может одновременно работать несколько программных модулей «Администратор Базы данных» на разных рабочих местах. В АБД реализована следующая логика обновления информации из базы в случае её удалённого изменения:

- Если происходит удалённое изменение базы, то в АБД в логе событий на вкладке «Удалённо-изменённые таблицы» отображается сообщение об изменении какой-либо таблицы (или нескольких таблиц).

Например:

Дата	Время	Описание
25.09.2008	9:18:39	Изменены данные в таблице "Сотрудники"

- Сотрудник, работающий в это время с АБД видит эти сообщения и может, при необходимости, проделать действия, требуемые для обновления информации в АБД.

При проведении изменений в АБД на каком-либо рабочем месте на всех остальных рабочих местах в АБД данных в логе событий отображается сообщение об этом изменении. Это сообщение отобразится в логе событий, а также автоматически будет обновлена информация в АБД, относящаяся к страницам «Сценарии», «Де

рево управления», «Расписание», «Окна времени», «Уровни доступа», «Сотрудники» и «Пароли». Также в логе событий на вкладке «Сетевые обмены» отобразится сообщение об обновлении информации:

Дата	Время	Описание
25.09.2008	11:42:18	TestXP [192.168.10.192]: RefreshTablesData

При переключении на любую из указанных страниц произойдёт обновление визуальной информации на этой странице.

Соответственно, при изменении информации в базе данных, которая затрагивает одну из вышеуказанных страниц АБД, если на этой странице в текущий момент ведётся работа, то для обновления информации на этой странице нужно перейти на другую страницу, а затем вернуться на требуемую страницу, на которой произойдёт обновление визуальной информации.

Для страниц «Адреса приборов», «Планы помещений», «Структура системы» и «Доступ» автоматического обновления информации не производится. Для обновления информации на этих страницах требуется нажать правой кнопкой мыши на области вкладки «Удалённо-изменённые таблицы» лога событий и выбрать в контекстном меню одно из действий:

- «Обновить таблицы для текущей вкладки»:

Обновить таблицы для текущей вкладки	F5
Обновить все таблицы	Ctrl+F5

- «Обновить все таблицы»:

Обновить таблицы для текущей вкладки	F5
Обновить все таблицы	Ctrl+F5

При выполнении любого из двух вышеуказанных действий также произойдёт обновление визуальной информации на текущей странице и удаление из лога событий сообщений, относящихся к таблицам, информация из которых была обновлена.

6.1 Интерфейс «Администратора базы данных»

Внешний вид сетевого модуля АБД приведён на скриншоте:

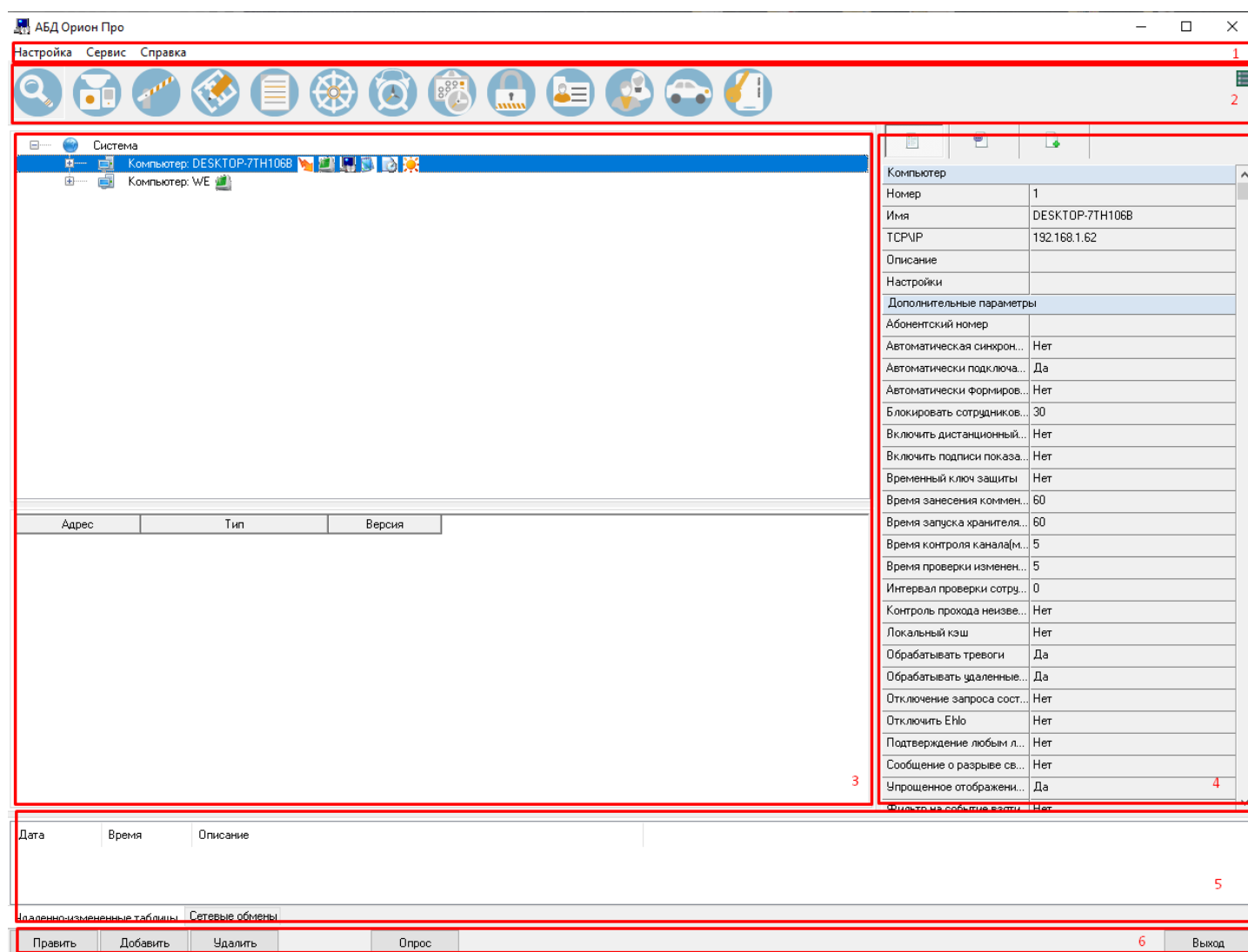

Интерфейс:

1. Меню;
2. Кнопки переключения между страницами программы;
3. Область отображения текущей страницы;
4. Инспектор объектов;
5. Область отображения сетевых обменов,
6. Кнопки действий.

В области отображения текущей страницы отображается выбранная при помощи кнопок переключения или меню страница программы.

6.1.1 Меню программы

Настройка Сервис Справка

Меню программы состоит из следующих пунктов:

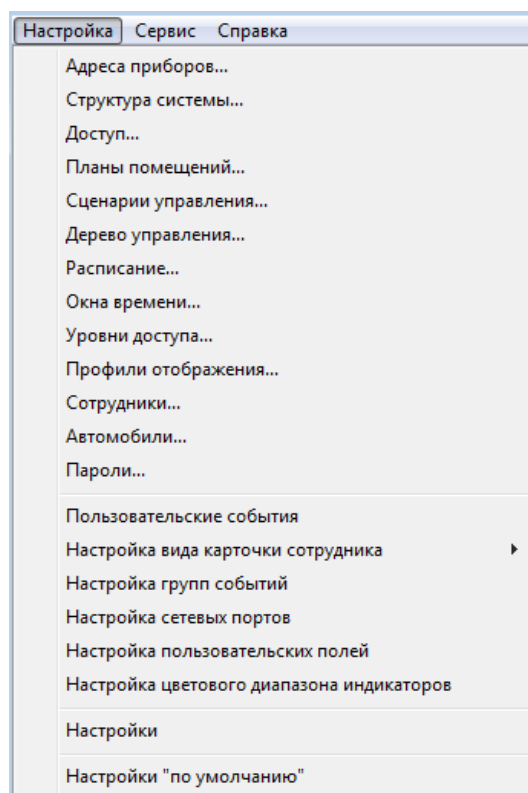

- 1.1. «Адреса приборов...» – переключение на страницу программы «Адреса приборов»;
- 1.2. «Планы помещений...» – переключение на страницу программы «Планы помещений»;
- 1.3. «Структура системы...» – переключение на страницу программы «Структура системы»;
- 1.4. «Доступ...» – переключение на страницу программы «Доступ»;
- 1.5. «Сценарии управления...» – переключение на страницу программы «Сценарии управления»;
- 1.6. «Дерево управления...» – переключение на страницу программы «Дерево управления»;
- 1.7. «Расписание...» – переключение на страницу программы «Расписание»;
- 1.8. «Окна времени ...» – переключение на страницу программы «Окна времени»;
- 1.9. «Уровни доступа ...» – переключение на страницу программы «Уровни доступа»;
- 1.10. «Автомобили...» - переключение на страницу программы «Автомобили»;
- 1.11. «Сотрудники ...» – переключение на страницу программы «Сотрудники»;
- 1.12. «Пароли...» – переключение на страницу программы «Пароли»;
- 1.13. «Пользовательские события» – вызов окна «Настройка пользовательских системных сообщений», в котором возможно добавление, редактирование и удаление пользовательских событий (см. п. 6.16.2);
- 1.14. «Настройка вида карточки сотрудника» – вызов окна «Настройка шаблона карточки», в котором возможно создание и редактирование шаблонов карточек сотрудников, которые можно использовать для печати. См. п. 6.11.2.1
- 1.15. «Настройка групп событий» – вызов окна «Настройка групп событий», в котором возможно редактирование групп событий объектов системы. См. п. 6.16.3;
- 1.16. «Настройка сетевых портов» – настройка сетевых портов для программных модулей. См. п. 6.16.4;
- 1.17. «Настройка пользовательских полей» - создание дополнительных полей на вкладке «Сотрудники». См. п. 6.16.5;
- 1.18. «Настройка цветового диапазона индикаторов» - дополнительная настройка для отображения индикаторов на планах. См. п. 6.5.11.
- 1.19. «Настройки» – вызов окна «Настройки», в котором настраиваются параметры работы программы. См. п. 6.16.1;
- 1.20. Настройки «по умолчанию». Сброс всех настроек, выполненных пользователем.

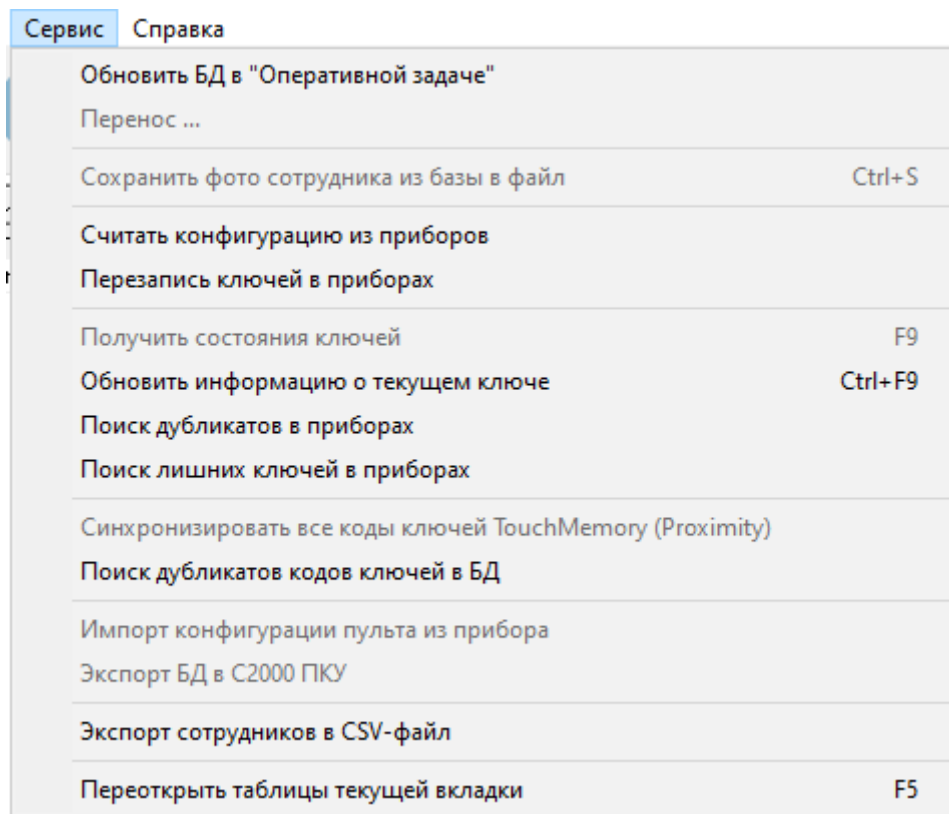

- 1.21. «Обновить БД в “Оперативной задаче” – подача команды на обновление информации из Базы данных всем Оболочкам системы (а соответственно и всем работающим под их управлением Ядрам опроса, Мониторам системы и Видеосерверам). После окончания обновления Базы данных в каком-либо Ядре опроса соответствующая информация будет отображена в логе событий на вкладке «Сетевые обмены»:

Дата	Время	Описание
01.10.2008	9:25:19	: Перезагрузка БД в ядре завершена, компьютер ВІL (192.168.11.5)

В программных модулях «Оболочка системы», «Ядро опроса» и «Монитор системы» автоматически обновляется информация при изменениях в Базе данных, касающихся окон времени, уровней доступа, списков сотрудников и паролей (кроме паролей для программ).

Для того чтобы подать команду на полное обновление информации из Базы данных всем Оболочкам системы (Ядрам опроса, Мониторам системы и Видеосерверам) и используется данный пункт меню.

- 1.22. «Перенос ...» – перенос приборов СОМ-порта или пульта «С2000» («С2000М») на другой СОМ-порт или пульт. См. п. 6.2.6.1.3
- 1.23. «Сохранить фото сотрудника из базы в файл» – сохранение фотографии сотрудника в файл.
- 1.24. «Считать конфигурацию из приборов» – управление чтением конфигурации и кодов ключей из приборов Ядрами опроса. См. п. 6.12.6.1.
- 1.25. «Перезапись ключей в приборах» – перезапись ключей в приборах. См. п. 6.12.6.3.3.
- 1.26. «Получить состояния ключей» – получение информации о ключах, хранящихся в приборах, из Ядер опроса. См. п. 6.12.6.1.
- 1.27. «Поиск дубликатов в приборах» – поиск дубликатов кодов ключей в приборах Ядрами опроса. См. п. 6.12.6.5.
- 1.28. «Поиск лишних ключей в приборах» – поиск в приборах кодов ключей, которые не хранятся в Базе данных АРМ «Орион Про», Ядрами опроса. См. п. 6.12.6.6
- 1.29. «Синхронизировать все коды ключей TouchMemory (Proximity)» – проверка и, при необходимости, изменение кодов ключей и их прав в приборах в соответствии с настройками Базы данных АРМ «Орион Про» Ядрами опроса. См. п. 6.12.6.3.2.

- 1.30. «Поиск дубликатов кодов ключей в БД» – поиск дубликатов кодов ключей в Базе данных АРМ «Орион Про». См. п. 6.12.6.4.
- 1.31. «Импорт конфигурации пульта из прибора» – импорт конфигурации из пульта С2000 (С2000М) в Базу данных АРМ «Орион Про» соответствующим Ядром опроса. См. п. 6.15.1.
- 1.32. «Экспорт БД в С2000 ПКУ» – экспорт Базы данных АРМ «Орион Про» в пульт С2000 (С2000М) соответствующим Ядром опроса. Данный пункт меню доступен только на страницах «Адреса приборов» и «Структура системы». См. п. 6.15.2.
- 1.33. «Экспорт сотрудников в CSV-файл» – экспорт списка сотрудников и идентификаторов в CSV-файл. См. 6.11.3.
- 1.34. «Переоткрыть таблицы» – обновление информации из всех таблиц базы данных в АБД.

6.1.1.3 Меню «О программе»

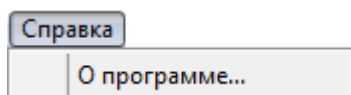

«О программе...» – вызов информационного окна «О программе»:

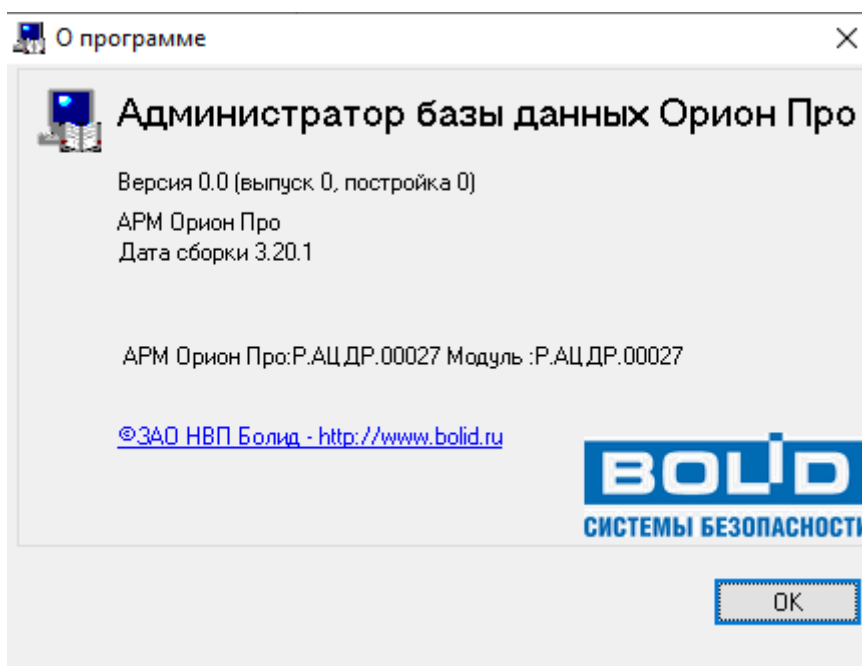

А также вывод информации о лицензии распознавания документов, если такая имеется в системе.

6.1.2 Кнопки переключения страниц (панель управления)



Для удобства заполнения и просмотра информации о системе, АБД разбит на 13 страниц, на каждой из которых производится редактирование тех или иных данных о системе. Для переключения между страницами используются соответствующие страницам кнопки в верхней части окна АБД, пункты меню «Настройка» или сочетание клавиш «Ctrl» + «Tab».

	Страница
	Адреса приборов
	Структура системы
	Доступ
	Планы помещений
	Сценарии управления
	Дерево управления
	Расписание
	Окна времени
	Уровни доступа
	Профили отображения
	Сотрудники
	Автомобили
	Пароли

Также в данной области отображается индикатор связи с Центральным Сервером Орион Про:



- есть связь с Центральным Сервером Орион Про,



- связь с Центральным Сервером Орион Про отсутствует.

6.1.3 Кнопки действий

В данной области отображаются кнопки действий, производимых над объектами системы, а также кнопка закрытия программного модуля АБД

Набор кнопок действия может различаться для разных страниц.



	Редактирование свойств выбранного объекта системы. (Возможность использования данной кнопки зависит от выбранного объекта системы, а также от выбранной страницы АБД)
	Добавление объекта системы. (Возможность использования данной кнопки зависит от выбранного объекта системы, а также от выбранной страницы АБД)
	Сохранение добавленного объекта системы, или объекта, у которого производилось редактирование свойств. (Данная кнопка доступна только в режимах «Редактирования» или «Добавления нового объекта»)
	Отмена добавления нового объекта системы, или редактирования свойств объекта. (Данная кнопка доступна только в режимах «Редактирования» или «Добавления нового объекта»)
	Удаление объекта системы. (Возможность использования данной кнопки зависит от выбранного объекта системы, а также от выбранной страницы АБД)
	Получения от Ядер опроса списков подключённых устройств. (Данная кнопка доступна только на странице «Адреса приборов»)
	Проверка корректности текста сценария управления. (Данная кнопка доступна только на странице «Сценарии управления» в режиме редактирования сценария)
	Печать карточки сотрудника (обычно печать производится соответствующими принтерами на Proximity-картах). (Данная кнопка доступна только на странице «Сотрудники»)
	Закрытие программы

6.1.4 Инспектор объекта

У объектов системы есть свои индивидуальные свойства. Для всех объектов системы, настраиваемых на страницах «Адреса приборов», «Планы помещений», «Структура системы» и «Доступ» свойства отображаются в отдельном окне «Инспектор объекта».

Окно «Инспектор объекта» состоит из трёх вкладок:

Компьютер	
Номер	1
Имя	support-11-98
ТСРМР	192.168.10.198
Описание	
Настройки	
Дополнительные параметры	
Абонентский номер	
Автоматическая синхронизация ключей доступа(при обн...	Нет
Автоматически подключаться к серверу ключниц	Да
Автоматически формировать проход (для старых прибо	Нет

	Свойства объекта
	Привязка сценариев управления к событиям объектов
	Переименование событий объекта

На вкладке «Свойства объекта» производится изменение свойств выбранного объекта (если изменение допустимо).

На вкладке «Привязка сценариев управления к событиям объекта» производится привязка сценариев управления к событиям выбранного объекта. (Указанные действия описаны в пункте 6.3.5).

На вкладке «Переименование событий объекта» производится переименование событий выбранного объекта (см. пункте 6.3.6).

Для каждого типа объектов имеется свой набор свойств и событий. Набор событий для каждого из типов объектов можно изменить (см. пункт 6.16.3).

6.1.5 Лог событий

Лог событий предназначен для отображения служебной информации об обновлении базы данных (в том числе и с удалённых клиентов АБД), а также информации о сетевых взаимодействиях с ядрами опроса.

Область лога событий разделена на две вкладки «Удалённо изменённые таблицы» и «Сетевые обмены».

- сообщения об удалённом (при помощи АБД, запущенном на другом рабочем месте) изменении таблиц базы данных;
- информация о сетевых взаимодействиях АБД с Ядрами опроса.

Соответственно, лог событий состоит из двух вкладок:

- «Удалённо-изменённые таблицы»:

Дата	Время	Описание
31.08.2018	11:28:39	Изменены данные в таблице "Сотрудники"

Удаленно-измененные таблицы Сетевые обмены

Для данной вкладки доступно следующее контекстное меню, вызываемое при нажатии правой кнопкой мыши на области вкладки:

Обновить таблицы для текущей вкладки	F5
Обновить все таблицы	Ctrl+F5

- «Сетевые обмены»:

Дата	Время	Описание
31.08.2018	11:28:35	support-11-97 (192.168.201.62): RefreshTablesData выполняется

Удаленно-измененные таблицы	Сетевые обмены	
-----------------------------	----------------	--

На данной вкладке отображаются сообщения о следующих действиях:

- Чтение конфигурации и списка кодов ключей из приборов;
- Получение информации о ключах;
- Синхронизация одного ключа;
- Синхронизация всех ключей;
- Перегрузка БД в ядре;
- Получение списка окон времени в приборе;
- Запись окна времени в прибор;
- Получение списка уровней доступа в приборе;
- Запись уровня доступа в прибор;
- а также сообщения об ошибках в сетевом взаимодействии.

Для данной вкладки доступно следующее контекстное меню, вызываемое при нажатии правой кнопкой мыши на области вкладки:

Удалить все сообщения
Сохранить в файл

При помощи данного контекстного меню можно удалить все сообщения из лога событий, либо сохранить события в текстовый файл (*.txt).



Лог событий можно скрыть. Отображение лога событий регулируется при помощи параметра «Показать журнал событий работы ПО» настроек АБД (см. пункт 6.16.1).

6.2 Страница «Адреса приборов»

После запуска АБД открывается первая страница – «Адреса приборов», где можно видеть дерево объектов системы (1) и список найденных по интерфейсу приборов (2).

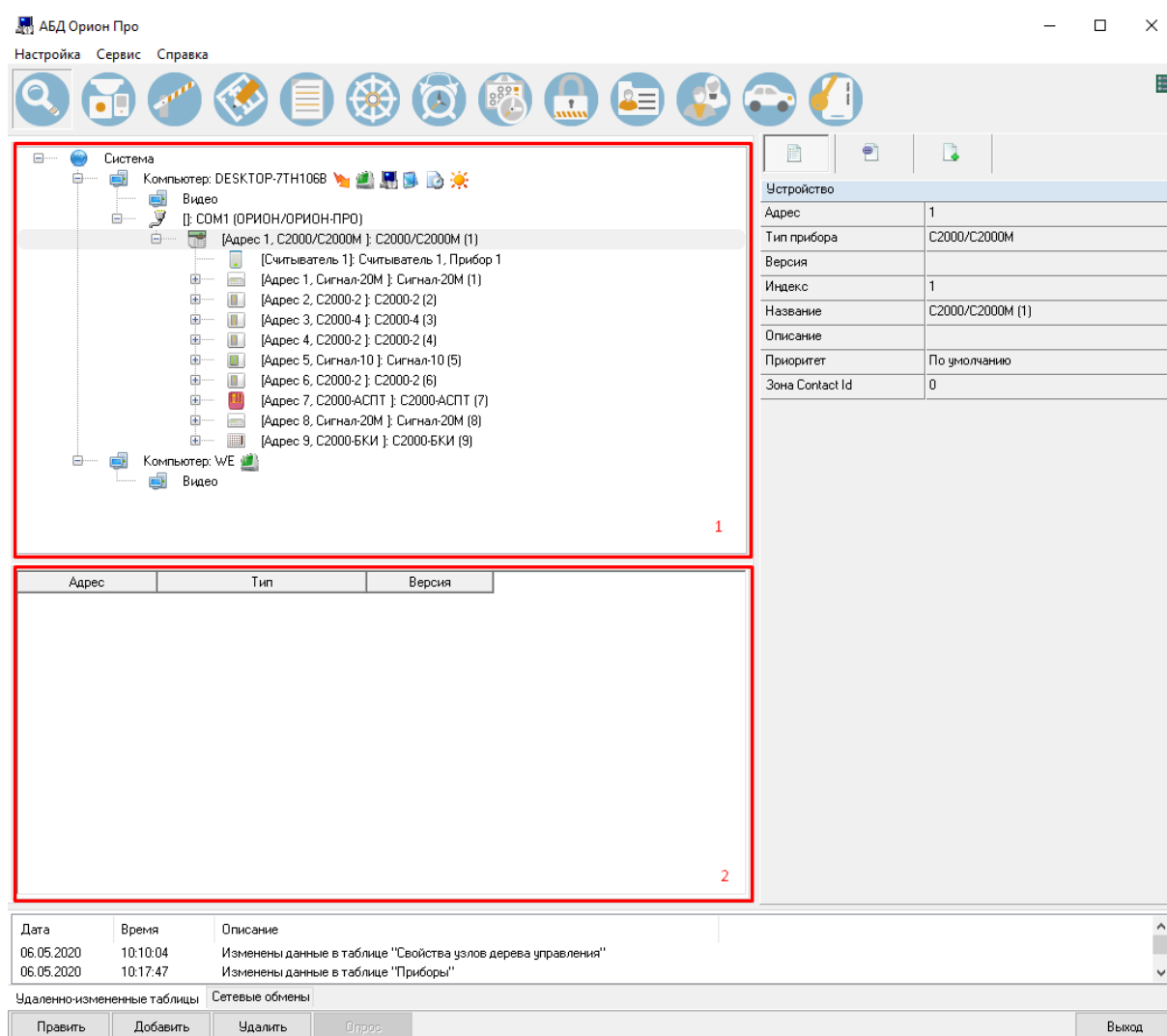

При начальном конфигурировании работа в АБД всегда начинается с определения физической структуры системы и создания на основе этой структуры логической модели объектов в базе данных. Физическая структура системы – это все компьютеры системы с ПО АРМ «Орион Про», сетевые контроллеры и приборы ИСО Орион, подключаемые к компьютерам, видеосистемы, биометрические контроллеры, ключницы.

Объекты и устройства в АРМ «Орион Про» представлены в виде дерева. Главный узел дерева – «Система». К этому узлу производится добавление рабочих мест – компьютеров, с указанием списка сетевых модулей АРМ «Орион Про», которые на них запускаются. К узлам рабочих мест привязываются СОМ-порты, Ethernet-платы и видеоподсистемы, к которым, в свою очередь, привязываются приборы и камеры. Для приборов, в зависимости от их типов, АБД автоматически добавляется соответствующее количество считывателей, шлейфов сигнализации, выходов, контролируемых выходов.

6.2.1 Объект «Система»

В чистой базе данных присутствует только один объект – «Система», который нельзя ни добавить, ни удалить. У объекта «Система» нет событий, и имеется только одно свойство:

Свойство	Возможные значения	Описание
Автоматическая перезагрузка БД	«Да» / «Нет»	При разрыве связи с Центральным сервером Орион Про и её последующем восстановлении, если свойство «Автоматическая перезагрузка БД» имеет значение: - «Да», то на тех рабочих местах, где произошло нарушение связи, в Оболочках, Мониторах и Ядрах опроса

произойдёт обновление информации из Базы данных;
- «Нет», то никаких действий произведено не будет.
Значение по умолчанию: «Нет»

6.2.2 Объект «Рабочее место (Компьютер)»

Одним из основных объектов системы является объект «Рабочее место» («Компьютер»). Все компьютеры, на которых будут функционировать программные модули АРМ «Орион Про», необходимо добавить в базу данных. В дереве объектов рабочие места привязываются к объекту «Система». Далее к рабочим местам будут добавляться дочерние элементы: COM-порты, Ethernet-платы и видеоподсистемы. Для каждого рабочего места в дереве объектов отображается имя и список разрешённых для запуска программных модулей.

Для добавления рабочего места в базу данных необходимо в дереве объектов выделить узел «Система» и нажать кнопку «Добавить». После чего заполнить обязательные свойства: имя (указать реальное сетевое имя компьютера), IP-адрес и указать список разрешённых для запуска программных модулей. Вы можете не указывать IP-адрес вручную, а выбрать нужный компьютер с помощью сетевого обнаружения. Для этого в свойстве «Имя» нажмите на кнопку [...]



Появится диалоговое окно со списком компьютеров локальной сети. Список компьютеров может отображаться с некоторой задержкой. Для отображения списка системным администратором должна быть корректно настроена функция сетевого обнаружения.

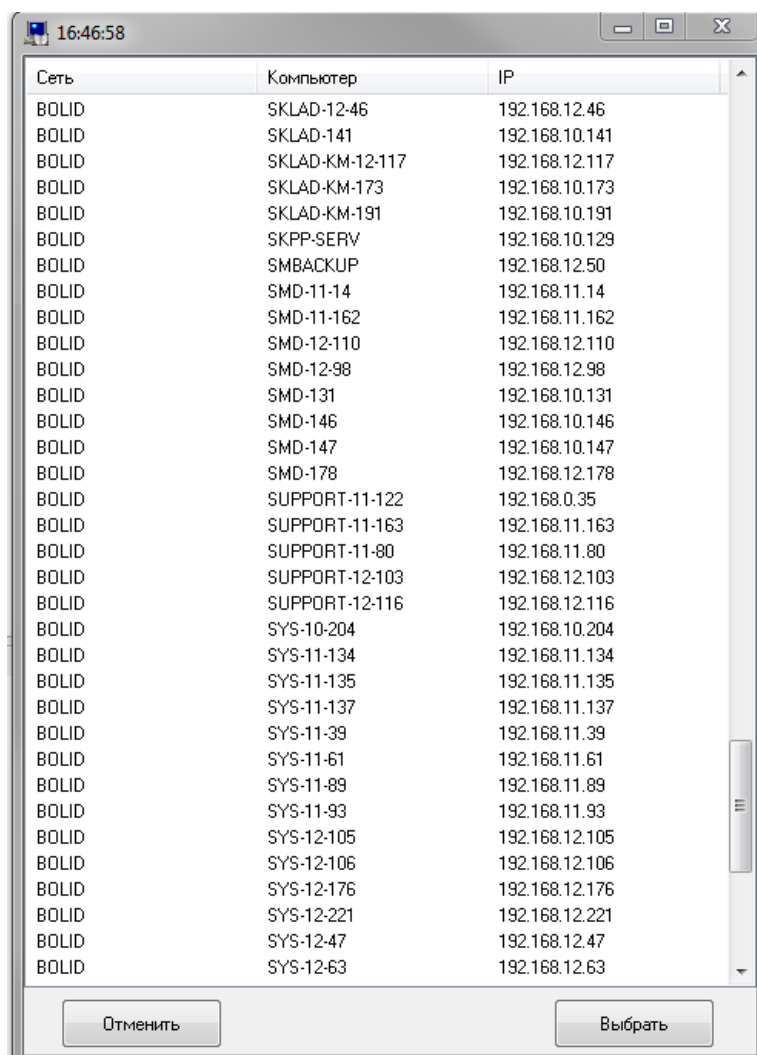

При выборе компьютера его IP-адрес подставляется в соответствующее поле автоматически.

Для правки списка разрешённых модулей предназначено свойство «Настройки». В этом диалоговом окне галочками в поле «Список программ» нужно отметить необходимые пункты.

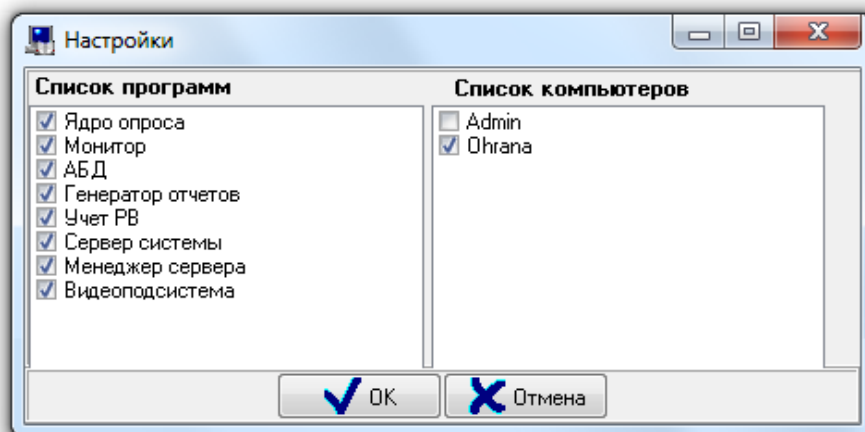

В поле «Список компьютеров» определяются удалённые компьютеры, с которых на данное рабочее место будут приходить события и состояния объектов; а также объектами которого возможно будет управлять.

Свойства рабочего места для удобства разделены по тематическим группам.

Группа свойств «Компьютер»		
Свойство	Возможное значение	Описание
Номер	1..2147483647	Уникальный индекс рабочего места в системе. <i>В системе не может быть двух рабочих мест с одинаковым индексом.</i>
Имя	Строка длиной от 1 до 25 символов	Сетевое имя компьютера, на котором организуется рабочее место, в сети. Значение по умолчанию: пусто (требуется изменить)
ТСР/IP		IP-адрес компьютера, на котором организуется рабочее место. Значение по умолчанию: «127.0.0.1»
Описание	Строка длиной от 1 до 200 символов	Пользовательское описание компьютера
Настройки	(см. пункт 6.2.2.1)	Список программных модулей АРМ «Орион Про», которые будут запускаться на текущем рабочем месте. Список рабочих мест, информация о которых будет отображаться на текущем рабочем месте и объектами которых будет возможно управлять с текущего рабочего места. Значение по умолчанию: не отмечен ни один из программных модулей; не отмечено ни одно из рабочих мест

Группа свойств «Дополнительные параметры»		
Свойство	Возможные значения	Описание
Абонентский номер	Строка длиной от 0 до 15 символов	Абонентский номер компьютера, на котором организуется рабочее место. Значение по умолчанию: пусто
Автоматическая синхронизация ключей доступа (при обнаружении устройств)	«Да» / «Нет»	Параметр определяет, будет ли производиться автоматическая синхронизация ключей, добавленных во время того, пока с соответствующими устройствами (контроллерами, в которые должны быть прописаны данные ключи) была потеряна связь. Значение по умолчанию: «Нет»
Автоматически формировать проход (для старых прибо-	«Да» / «Нет»	С помощью данного свойства указывается, будет ли программным модулем «Ядро опроса» автоматически формироваться событие «Проход» при получении от прибора со-

ров)		<p>бытия «Доступ предоставлен».</p> <p><i>Данное действие производится только для приборов старых версий: «С2000-4» версии 1.12 и ниже, «С2000-2» версии 1.02.</i></p> <p>Значение по умолчанию: «Нет»</p>
Блокировать сотрудников, которые не ходят на объект (в днях)	0...365	<p>В случае, если имеются сотрудники, которые не ходят на объект указанное кол-во дней, то их карты блокируются.</p>
Временный ключ защиты	«Да» / «Нет»	<p>Данное свойство определяет, с каким ключом защиты будет запускаться программный модуль «Ядро опроса» – с постоянным («Нет») или временным («Да»).</p> <p><i>Если на текущем рабочем месте программный модуль «Ядро опроса» не запускается, то данное свойство не анализируется и, соответственно, может иметь любое значение.</i></p> <p>Значение по умолчанию: «Нет»</p>
Время занесения комментария (минуты)	0...99999	<p>Параметр определяет, в течение какого времени возможно занести комментарий к событию в «Мониторе системы».</p> <p>Значение по умолчанию «60»</p>
Время запуска хранителя экрана	0..2000000000	<p>Данное свойство определяет время (в минутах) запуска хранителя экрана (0 – хранитель не запускается) в программном модуле «Монитор системы» в случае, если в течение указанного времени не производится никаких действий.</p> <p><i>Производится запуск хранителя экрана, который указан в свойствах экрана Windows. Если в свойствах экрана Windows для параметра «Хранитель экрана» указано значение нет, то запуск хранителя экрана производиться не будет.</i></p> <p><i>Если на текущем рабочем месте программный модуль «Монитор системы» не запускается, то данное свойство не анализируется и, соответственно, может иметь любое значение.</i></p> <p>Значение по умолчанию: 60</p>
Время контроля канала (минуты)	0...99999	<p>По истечении какого времени считать канал связи потерянным, если не получено тестовое сообщение (для «УО-4С»/«С2000-PGE»).</p> <p><i>Если канал связи считается потерянным, все удалённые объекты переводятся в состояние «Нет контакта».</i></p> <p>Значение по умолчанию «5».</p>

Время проверки изменений в БД (миллисекунды)	0...30000	<p>Максимальное время, в течение которого Ядро опроса получает информацию об изменении базы данных.</p> <p><i>При установке слишком маленьких значений на больших базах данных может привести к увеличению нагрузки на Центральный сервер и увеличению загрузки ЦП</i></p> <p>Значение по умолчанию «5000».</p>
Запрашивать состояния абонентских зон по SMS	«Да» / «Нет»	<p>Данный параметр включает возможность при работе через GSM-модем запрашивать состояния абонентских зон.</p> <p><i>За каждый запрос может взиматься плата мобильного оператора!</i></p>
Контроль прохода неизвестного	«Да» / «Нет»	<p>Данный параметр включает возможность формирования тревожного события «Проход неизвестного» в случае, если предъявлен идентификатор, отсутствующий в базе данных АРМ «Орион Про» (но при этом записанный в контроллере).</p>
Локальный кэш	«Да» / «Нет»	<p>Данный параметр включает возможность локального (автономного) функционирования программных модулей «Монитор системы» и/или «Ядро опроса» на текущем рабочем месте при потере связи с «Центральным Сервером системы», с последующей передачей произошедших за время разрыва связи событий в Базу данных при восстановлении связи.</p> <p><i>Если у объекта «Система» для свойства «Автоматическая перезагрузка БД» установлено значение «Нет», то загрузка событий (произошедших за время разрыва связи) в Базу данных при восстановлении связи не будет произведена!</i></p> <p><i>Если на текущем рабочем месте не запускается ни программный модуль «Ядро опроса», ни программный модуль «Монитор системы», то свойство «Локальный кэш» не анализируется и, соответственно, может иметь любое значение.</i></p> <p><i>(Информация об использовании локального кэша приведена в разделах «1. О системе» и «5. Оболочка системы».)</i></p> <p>Значение по умолчанию: «Нет»</p> <p>Примечание. Если сервер находится на удалённой машине, то на ПК с ядром необходимо включать локальный кэш. Иначе при потере связи все вычитанные события будут утеряны.</p>
Обрабатывать тревоги	«Да» / «Нет»	<p>С помощью данного свойства указывается, будет ли программный модуль «Монитор системы» автоматически переключаться на страницу обработки тревог.</p> <p><i>Если на текущем рабочем месте программный модуль «Монитор системы» не запускается, то данное свойство не анализируется и, соответственно, может иметь любое значение.</i></p> <p>Значение по умолчанию: «Да»</p>
Обрабатывать удаленные тревоги	«Да» / «Нет»	<p>С помощью данного свойства указывается, будет ли программный модуль «Монитор системы» текущего рабочего места автоматически переключаться на страницу обработки тревог, если тревога произошла на другом (удалённом) рабочем месте.</p> <p><i>Если на текущем рабочем месте программный модуль «Монитор системы» не запускается, то данное свойство не анализируется и, соответственно, может иметь любое значение.</i></p>

		<p><i>ние.</i></p> <p>Значение по умолчанию: «Да»</p>
Отключение запроса состояния двери	«Да» / «Нет»	<p>Отключение запроса о состоянии двери для контроллеров «С2000-2». В случае, если датчики контроля прохода не используются и цепь находится в обрыве, при запросе состояния двери на планах будут отображаться в открытом состоянии. Отключить запрос можно начиная с версии 1.20.1.</p> <p>Значение по умолчанию: «Нет»</p>
Отключить Ehlo	«Да» / «Нет»	<p>Этот параметр зависит от типа используемого сервера.</p> <p>Значение по умолчанию: «Нет»</p>
Сообщение о разрыве связи с РМ	«Да» / «Нет»	<p>Признак, определяющий отображение (при значении «Да») в программном модуле «Монитор» всплывающего окна с соответствующей информацией при потере связи с каким-либо программным модулем «Оболочка системы», установленным на удаленном рабочем месте.</p> <p><i>Если на текущем рабочем месте программный модуль «Монитор системы» не запускается, то данное свойство не анализируется и, соответственно, может иметь любое значение.</i></p> <p>Значение по умолчанию: «Нет»</p>
Подтверждение любым легитимным паролем	«Да» / «Нет»	<p>Этот параметр определяет, по какому алгоритму оператор будет подтверждать включение/отключение элементов, запуск пожаротушения в оперативной задаче.</p> <p>При включенном свойстве подтверждение управления может осуществляться любым паролем, которому в полномочиях назначены такие права.</p> <p>При выключенном свойстве оператор подтверждать управление может только своим паролем.</p> <p>Значение по умолчанию «Нет».</p> <p>*в версии 1.20.3 подтверждение управления можно осуществлять любым паролем, имеющим соответствующие права, независимо от того, какое значение принимает данное свойство</p>
Упрощённое отображение сетки разделов	«Да» / «Нет»	<p>В случае, если выставлено значение «Нет», то в сетке разделов отображается название раздела. Если значение «Да», то только номер.</p> <p>Значение по умолчанию «Да»</p>
Фильтр на событие взятие/снятие раздела от ПКУ	«Да» / «Нет»	<p>При взятии (снятии) всех элементов, входящих в раздел, АРМом автоматически формируется событие о взятии (снятии) этого раздела. Если в системе используется пульт, он также формирует событие о взятии (снятии) раздела. Для отключения дублирования событий взятия (снятия) раздела используется текущее свойство.</p> <p>Значение по умолчанию: «Нет»</p>
Эгида-3 старый формат (номера зон берутся из разделов)	«Да» / «Нет»	<p>Старый формат сообщений в протоколе Эгида-3</p>

Группа свойств «Настройки резервирования»

Свойство	Возможные значения	Описание
Поддержка резервирования	«Да» / «Нет»	<p>С помощью данного свойства указывается, используется ли на текущем рабочем месте резервирование (переключение программных модулей АРМ «Орион Про» на резервный «Центральный Сервер системы», при разрыве связи с основным «Центральным Сервером системы»).</p> <p><i>(Информация о резервировании приведена в разделах «1. О системе», «4. Менеджер Центрального Сервера» и «5. Оболочка системы».)</i></p> <p>Значение по умолчанию: «Нет»</p>
IP резерва	Строка длиной от 0 до 20 символов	<p>IP-адрес рабочего места, на котором установлен резервный «Центральный Сервер системы», на работу с которым должны переключаться программные модули АРМ «Орион Про», запущенные на текущем рабочем месте, при разрыве связи с основным «Центральным Сервером системы».</p> <p><i>Если свойство «Поддержка резервирования» имеет значение «Нет», то свойство «IP резерва» не анализируется и, соответственно, может иметь любое значение.</i></p> <p>Значение по умолчанию: пусто</p>
Задержка переключения на резерв (секунды)	10..10000	<p>С помощью данного свойства указывается время задержки (в секундах), в течение которого оператор может отменить автоматическое переключение программных модулей АРМ «Орион Про» на резервный «Центральный Сервер системы» при нарушении связи с основным «Центральным Сервером системы».</p> <p><i>Если свойство «Поддержка резервирования» имеет значение «Нет», то свойство «Задержка переключ. на резерв» не анализируется и, соответственно, может иметь любое значение.</i></p> <p>Значение по умолчанию: 10</p>
Задержка переключения на основной сервер (секунды)	10..10000	<p>С помощью данного свойства указывается время задержки (в секундах), в течение которого оператор может отменить автоматическое переключение программных модулей АРМ «Орион Про» на основной «Центральный Сервер системы» при восстановлении связи.</p> <p><i>Если свойство «Поддержка резервирования» имеет значение «Нет», то свойство «Задержка переключ. на основной сервер» не анализируется и, соответственно, может иметь любое значение.</i></p> <p>Значение по умолчанию: 10</p>

Группа свойств «Сбор статистики»

Свойство	Возможные значения	Описание
Показывать в Мониторе/Собирать статистику	«Да» / «Нет»	С помощью данного свойства указывается, будет ли программным модулем «Ядро опроса» собираться (и сохраняться)

<p>тистику</p>		<p>ся в базе данных) статистика значений АЦП адресных извещателей и шлейфов сигнализации, подключённых к текущему рабочему месту.</p> <p><i>Если на рабочем месте не запускается «Ядро опроса», то свойство «Собирать статистику» не анализируется.</i></p> <p><i>Также дополнительно для каждого адресно-аналогового ШС необходимо включать сбор статистики.</i></p> <p>Значение по умолчанию: «Нет»</p>
<p>Интервал опроса статистики</p>	<p>100..2000000</p>	<p>С помощью данного свойства указывается интервал сбора значений АЦП (в мс).</p> <p><i>Пример. Если производится сбор значений АЦП для, например, 4 адресно-аналоговых извещателей и установлен интервал опроса статистики 1000 мс (= 1 сек), то каждый извещатель будет опрашиваться раз в 4 секунды.</i></p> <p><i>Если на рабочем месте «Ядро опроса» не запускается, либо свойство «Собирать статистику» имеет значение «Нет», то свойство «Интервал опроса статистики» не анализируется.</i></p> <p>Значение по умолчанию: 1000</p>
<p>Значение гистерезиса</p>	<p>0..20</p>	<p>С помощью данного свойства указывается разница между последним занесённым в базу данных значением АЦП и последним полученным значением АЦП адресно-аналогового дымового извещателя, при достижении которой происходит занесение последнего полученного значения АЦП в Базу данных.</p> <p><i>Например, если для гистерезиса установлено значение 3, а последнее занесённое в базу данных значение АЦП какого-либо адресно-аналогового дымового извещателя равно 10, то в следующий раз значение АЦП этого извещателя будет занесено в Базу данных только тогда, когда оно достигнет величины 7 (или менее) или 13 (или более).</i></p> <p><i>При величине гистерезиса равной 0 АЦП будет сохраняться всегда, независимо от того, изменилось значение АЦП или нет.</i></p> <p><i>При величине гистерезиса равной 1 АЦП будет сохраняться при изменении значения АЦП. То есть, если, например, последнее занесённое в Базу данных значение АЦП какого-либо адресно-аналогового дымового извещателя равно 10, то в следующий раз значение АЦП этого извещателя будет занесено в Базу данных тогда, когда оно станет отличным от 10.</i></p> <p><i>Гистерезис используется <u>только</u> для адресно-аналоговых дымовых извещателей.</i></p> <p><i>Если на текущем рабочем месте программный модуль «Ядро опроса» не запускается, либо свойство «Собирать статистику» имеет значение «Нет», то свойство «Значение гистерезиса» не анализируется.</i></p> <p>Значение по умолчанию: 5</p>

Группа свойств «Настройка фотoverификации»

Свойство	Возможные значения	Описание
Показывать фото	«Не показывать», «Показывать на время», «Показывать постоянно»	С помощью данного свойства устанавливается режим отображения фотографий сотрудников по событиям доступа в программном модуле «Монитор системы». <i>Если на текущем рабочем месте программный модуль «Монитор системы» не запускается, то данное свойство не анализируется и, соответственно, может иметь любое значение.</i> <i>(Дополнительная информация приведена в пункте 6.4.6)</i> Значение по умолчанию: «Показывать на время»
Время показа фото (секунда)	0..4000000	С помощью данного свойства устанавливается, сколько времени будут отображаться фотографии сотрудников по событиям доступа (в секундах) в программном модуле «Монитор системы». <i>Если на текущем рабочем месте программный модуль «Монитор системы» не запускается, либо свойство «Фото» не имеет значение «Показывать на время», то свойство «Время показа фото (сек)» не анализируется и может иметь любое значение.</i> Значение по умолчанию: 7

Группа свойств «Настройка речевого оповещения о тревогах в Мониторе»

Свойство	Возможные значения	Описание
Речевое оповещение	«Да» / «Нет»	Данное свойство определяет, необходимо ли речевое оповещение в программном модуле «Монитор системы» при тревогах. Значение по умолчанию: «Нет»
Звуковой сигнал	1..6	С помощью данного свойства выбирается тип звукового сигнала, предшествующего речевому сообщению о тревоге в программном модуле «Монитор системы» при тревогах. <i>Если свойство «Речевое оповещение» имеет значение «Нет», то свойство «Звуковой сигнал» не анализируется.</i> Значение по умолчанию: 3
Повторы речевого оповещения	0..2	С помощью данного свойства устанавливается, сколько раз будет воспроизведено речевое сообщение в программном модуле «Монитор системы» при тревоге: 1 - 1 раз, 2 - 2 раза, 0 - сообщение повторяется, пока не нажата клавиша отключения звука или пока не пришло новое сообщение. <i>Если свойство «Речевое оповещение» имеет значение «Нет», то свойство «Повторы речевого оповещения» не анализируется.</i> Значение по умолчанию: 1
Описание раздела в оповещении	«Да» / «Нет»	Свойство включает возможность проговаривания названия раздела при тревоге. Значение по умолчанию «Нет»

Группа свойств «Трансляция событий и состояний»		
Свойство	Возможные значения	Описание
Включить трансляцию событий через С2000	«Да» / «Нет»	Этот параметр определяет, будет ли осуществляться трансляция событий через пульт С2000/С2000М. Значение по умолчанию: «Нет»
Включить трансляцию состояний через С2000	«Да» / «Нет»	Этот параметр определяет, будет ли осуществляться трансляция состояний через прибор С2000/С2000М. Значение по умолчанию: «Да»
Время трансляции, при запуске системы, изменения состояния разделов (секунды)	0..60	Параметр, определяющий время в секундах, по истечении которого транслируется изменения состояния при первом запуске системы Значение по умолчанию: «10»

Группа свойств «Настройки дистанционного контроля» *		
Свойство	Возможные значения	Описание
Включить дистанционный контроль*	«Да» / «Нет»	Включение/отключение дистанционного контроля
Время дистанционного контроля (секунды)	1...10000	Таймаут, во время которого система ожидает прохождения ДК (0 - выключено),
Проводить ДК при смене дежурства	«Да» / «Нет»	Параметр, определяющий проводить ли дистанционный контроль при смене дежурства оператора.

*В версии 1.20.3 данный функционал не используется

Группа свойств «Настройка блокировки неиспользуемых в СКУД идентификаторов»		
Свойство	Возможные значения	Описание
Блокировать сотрудников, которые не ходят на объект (в днях)	0 ... 10000	Интервал, через который идентификаторы сотрудников, не посещающих работу, будут блокироваться. 0 - блокировка выключена.
Интервал проверки сотрудников, которые не ходят на работу (в часах)	1...10000	Таймаут проверки проходов сотрудников. Работает в совокупности с предыдущим свойством.

*Дистанционный контроль проводится для входов (извещателей).

Существует два типа извещателей:

1. Неадресные извещатели с входом дистанционного контроля (извещатели стороннего производства). Включение данного режима тестирования производится посредством подачи кратковременного импульса на вход дистанционного контроля (ДК). Прохождение тестирования регламентируется физической сработкой датчика. В режиме тестирования тревога интерпретируется как прохождение теста.
2. Адресно-аналоговые извещатели производства ЗАО НВП «Болид» с функцией автоматического тестирования. Эти извещатели автоматически формируют событие о неисправности. Для адресно-аналоговых извещателей также можно провести процедуру дистанционного контроля. Критерием прохождения теста является наличие/появление во время тестирования любого состояния, отличного от состояния «Неисправность»

Для настройки функции дистанционного контроля неадресных извещателей в АБД требуемые извещатели необходимо включить в одну зону (раздел) с выходом, у которого указать тип «Дистанционный контроль». Этот выход будет подавать импульс на вход ДК извещателя. Для этого выхода выставить команду управления «Включить на время» или «Выключить на время» (в зависимости от логики управления входом ДК), установить время работы реле:

Элемент	
Адрес прибора	6
Номер	4
Пользовательский номер	233
Название	ШС 4, Прибор 6
Описание	
тип элемента	Реле
тип	Выход дистанционного контроля
команда управления	
задержка управления реле	0,000
Время управления реле	10,000
Камеры	

Дополнительно требуется настроить таймаут, во время которого система ожидает прохождения ДК. Для этого в АБД предназначено свойство «Время дистанционного контроля (секунды)». Минимальное значение - 1с.

Дистанционный контроль включается в программе мониторинга. Для этого предназначено контекстное меню элемента, а также кнопка  на панели инструментов. Эта кнопка ДК включает для всех входов системы контролируемых оператором.

ДК для неадресных извещателей включается из контекстного меню зоны (раздела). В течение времени, заданного в АБД для прохождения теста, система ожидает прохождения теста.

При этом любая тревога (охранная или пожарная) интерпретируется как прохождение теста формируется советующее событие «ДК пройден».

Любое другое событие (в том числе и отсутствие каких-либо событий) интерпретируется как «ДК не пройден». Результаты ДК отображаются в журнале событий системы.

ИД	Дата и время	Состояние	Событие	Зона	Выход
SYS-11-117	05.07.2017 14:47:06	ДК активирован	[1] Подвал 1 го этажа верхний разд	ШС 1, Прибор 6	4/1/6/1
SYS-11-117	05.07.2017 14:47:06	ДК активирован	[1] Подвал 1 го этажа верхний разд	ШС 2, Прибор 6	4/1/6/2
SYS-11-117	05.07.2017 14:47:26	ДК не пройден	[1] Подвал 1 го этажа верхний разд	ШС 1, Прибор 6	4/1/6/1
SYS-11-117	05.07.2017 14:47:26	ДК не пройден	[1] Подвал 1 го этажа верхний разд	ШС 2, Прибор 6	4/1/6/2

Для адресно-аналоговых извещателей ДК включается из контекстного меню самого извещателя. Если в течение времени, выделенного для режима ДК, извещатель не перешёл в состоянии неисправности, тест считается пройденным. Результаты ДК отображаются в журнале событий системы:

SYS-11-117	05.07.2017 14:50:17	ДК активирован	[3] Комната 12	ШС 1, Прибор 19	4/1/19/1
SYS-11-117	05.07.2017 14:50:37	ДК пройден	[3] Комната 12	ШС 1, Прибор 19	4/1/19/1

При включении опции проведения ДК перед сменой дежурства оператору будет выводиться диалог:

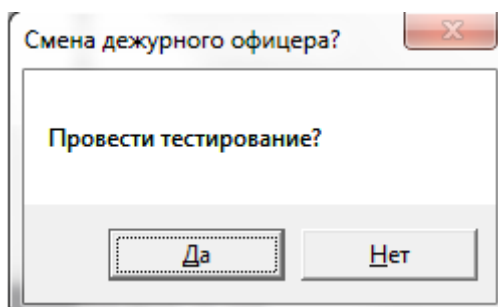

При отказе от тестирования будет сформировано событие «Принял дежурство без ДК».

При подтверждении тестирования, будет выведен результат теста. В случае, если в системе будут извещатели, не прошедшие тестирование, оператор увидит предупреждение о смене дежурства без прохождения ДК.

При нажатии на кнопку «Нет» смена дежурства не состоится. При нажатии на кнопку «Да» и вводе верного пароля будет произведена смена дежурства и сформировано событие «Принял дежурство с нарушением ДК».

6.2.2.1 Свойство рабочего места «Настройки». Определение принципов взаимодействия рабочих мест в сети

При помощи свойства «Настройки» для рабочего места определяется:

1. Список программных модулей АРМ «Орион Про», которые будут запускаться на данном рабочем месте;
2. Список рабочих мест, с которых будет транслироваться информация о состоянии подключённых к ним приборов и камер. Другими словами, для рабочего места отмечается список рабочих мест:
 - a. с которых будут отображаться события и состояния объектов в Мониторе системы текущего рабочего места;
 - b. о тревогах, в которых будет производиться речевое оповещение в Синтезаторе сообщений текущего рабочего места;
 - c. управление объектами, которых будет возможно в Мониторе системы текущего рабочего места.

Внешний вид окна редактирования свойства «Настройки»:

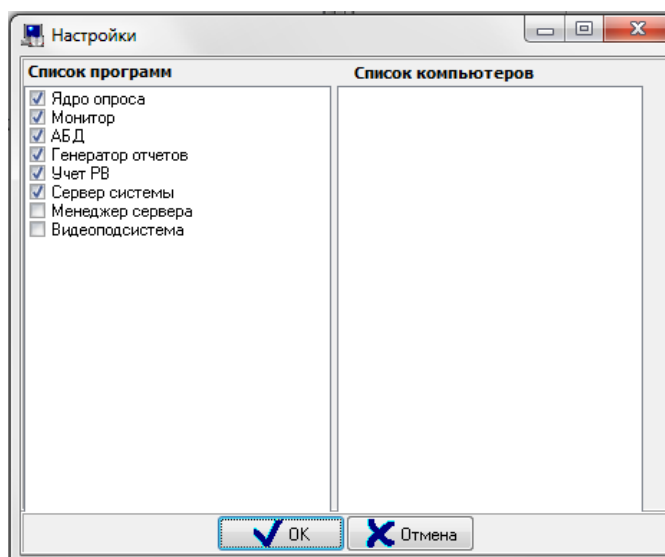

В левой части окна находится список программных модулей АРМ «Орион Про», запускаемых на рабочем месте.

В правой части окна находится список рабочих мест, информацию с которых необходимо транслировать на текущее рабочее место. Список рабочих мест зависит от числа рабочих мест в системе.



Программный модуль «Видеоподсистема» (Видеосервер) является драйвером Ядра опроса для работы с видеоподсистемами. Поэтому для тех рабочих мест, где используется интеграция с видеоподсистемами необходимо отметить и пункт «Ядро опроса», и пункт «Видеоподсистема».

Трансляция событий настраивается только на тех рабочих местах, где запускается программный модуль «Монитор системы», и только с тех рабочих мест, где запускаются программные модули «Ядро опроса». Для включения трансляции с какого-либо рабочего места напротив этого компьютера нужно поставить флажок.

Пример:

Допустим, есть охраняемый объект, который функционирует по следующей схеме:



- Имеется рабочее место («GuardPC») для контроля системы пожарной сигнализации и пожаротушения, на котором запускаются программные модули «Ядро опроса» и «Монитор»;

- Имеется рабочее место («AccessCtrl») для контроля систем охранной сигнализации, доступа и видеонаблюдения, на котором запускаются программные модули «Ядро опроса», «Видеосервер» и «Монитор»;
- Имеется рабочее место начальника службы охраны («ChiefPC») для контроля всех сегментов системы, с возможностью генерировать отчёты по всем событиям, на котором запускаются программные модули «Монитор» и «Генератор отчётов»;
- Имеется рабочее место («Server») для организации управления Сервером системы и администрированием Базы данных, на котором запускаются программные модули «Центральный Сервер Орион Про», «Администратор Базы данных» и «Управление сервером»;
- Имеется рабочее место («HRDept») для учёта рабочего времени сотрудников, на котором запускается программный модуль «Учёт рабочего времени».



В нашем примере оператор, работающий на рабочем месте GuardPC, должен контролировать только пожарную сигнализацию и пожаротушение. Оператор, работающий на рабочем месте AccessCtrl, – только системы охранной сигнализации, доступа и видеонаблюдения. А начальник службы охраны (рабочее место ChiefPC) должен контролировать и управлять обеими подсистемами.

Таким образом, данные с GuardPC и AccessCtrl должны передаваться «Монитору системы», установленному на рабочем месте ChiefPC. То есть в свойстве «Настройки» рабочего места ChiefPC в «Список компьютеров» следует выставить флажки, которые будут соответствовать компьютерам GuardPC и AccessCtrl:

Список программ	Список компьютеров
<input type="checkbox"/> Ядро опроса	<input checked="" type="checkbox"/> GuardPC
<input checked="" type="checkbox"/> Монитор	<input checked="" type="checkbox"/> AccessCtrl
<input type="checkbox"/> АБД	<input type="checkbox"/> Server
<input checked="" type="checkbox"/> Генератор отчетов	<input type="checkbox"/> HRDept
<input type="checkbox"/> Учет ПВ	
<input type="checkbox"/> Сервер системы	
<input type="checkbox"/> Менеджер сервера	
<input type="checkbox"/> Видеоподсистема	

Так как на рабочее место GuardPC не должны транслироваться данные ни с каких других рабочих мест, то свойство «Настройки» этого рабочего места будет иметь следующий вид:

Список программ	Список компьютеров
<input checked="" type="checkbox"/> Ядро опроса	<input type="checkbox"/> AccessCtrl
<input checked="" type="checkbox"/> Монитор	<input type="checkbox"/> ChiefPC
<input type="checkbox"/> АБД	<input type="checkbox"/> Server
<input type="checkbox"/> Генератор отчетов	<input type="checkbox"/> HRDept
<input type="checkbox"/> Учет ПВ	
<input type="checkbox"/> Сервер системы	
<input type="checkbox"/> Менеджер сервера	
<input type="checkbox"/> Видеоподсистема	

Аналогично настраивается рабочее место AccessCtrl, на который также не должны передаваться данные:

Список программ	Список компьютеров
<input checked="" type="checkbox"/> Ядро опроса	<input type="checkbox"/> GuardPC
<input checked="" type="checkbox"/> Монитор	<input type="checkbox"/> ChiefPC
<input type="checkbox"/> АБД	<input type="checkbox"/> Server
<input type="checkbox"/> Генератор отчетов	<input type="checkbox"/> HRDept
<input type="checkbox"/> Учет РВ	
<input type="checkbox"/> Сервер системы	
<input type="checkbox"/> Менеджер сервера	
<input checked="" type="checkbox"/> Видеоподсистема	

Для рабочих мест Server и HRDept по той же причине не будет отмечено ни одно рабочее место, а только запускаемые программные модули.

Как видно из примера, настраивается не только трансляция событий и состояний объектов рабочего места X на рабочее место Y. Но одновременно и появляется возможность управления с рабочего места Y объектами рабочего места X.

Для разграничения прав на управление объектами системы операторами необходимо использовать папки для программ со специально созданными для этого уровнями доступа для операторов.

Также с помощью уровней доступа можно ограничить отображаемую информацию в Мониторе системы, которая доступна для каждого конкретного оператора.

Для удаления рабочего места нужно выделить необходимый узел в дереве и нажать кнопку «Удалить».



При удалении объекта «Рабочее место» происходит удаление всех привязанных к нему объектов: видеоподсистем, камер, СОМ-портов и приборов.

6.2.3 Объект «Видеоподсистема»

Описание работы с видеоподсистемой в АРМ «Орион Про» приведено в документе «Руководство пользователя видеосистемы Орион Про».

6.2.4 Объект «СОМ-порт»

После добавления рабочих мест в базу данных, следует создать список подключаемых к ядрам опроса системы приборов. Для этого нужно определить, какие СОМ-порты и Ethernet-платы будут задействованы на рабочих местах с установленными ядрами опроса.

В дереве объектов системы СОМ-порты привязаны к объектам «Рабочие места».

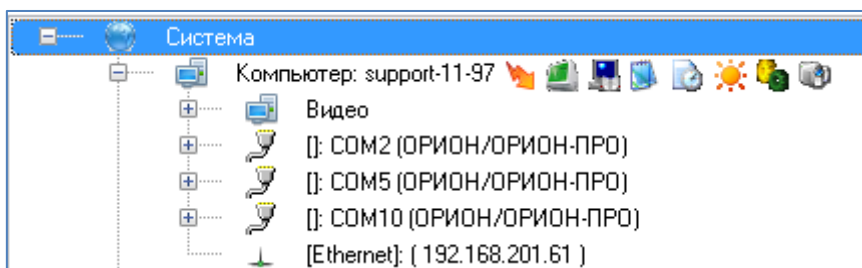

Если фактически к какому-либо рабочему месту подключаются прибору, то к этому рабочему месту привязывается СОМ-порт и в свойстве «Настройки» в «Списке программ» должен быть отмечен пункт «Ядро опроса».

В дереве объектов к объекту «СОМ-порт» привязываются приборы:

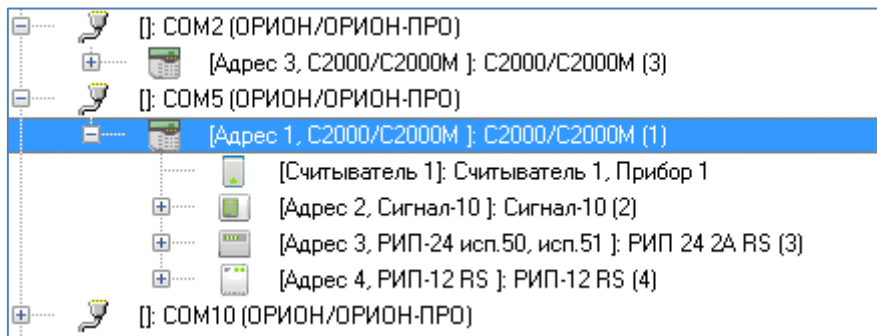

Для объекта «СОМ-порт» в дереве объектов отображается номер и тип.

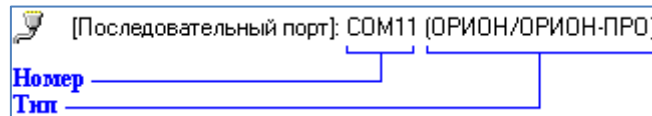

Чтобы добавить новый объект «СОМ-порт», необходимо выбрать в дереве объектов требуемое рабочее место и нажать кнопку «Добавить». Затем необходимо в появившемся окне выбрать тип «СОМ-порт» и нажать кнопку «Ок»:

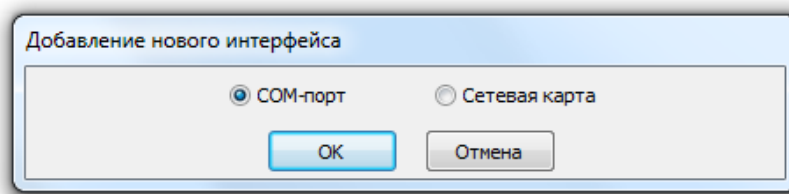

После чего нужно ввести значения для всех свойств нового объекта «СОМ-порт» и нажать кнопку «Сохранить».

Чтобы изменить значения свойств объекта «СОМ-порт», нужно выбрать в дереве объектов необходимый объект и нажать кнопку «Править». Затем необходимо изменить значения требуемых свойств объекта и нажать кнопку «Сохранить».

Чтобы удалить объект «СОМ-порт», нужно выбрать в дереве объектов необходимый объект и нажать кнопку «Удалить». Затем необходимо в появившемся диалоговом окне подтвердить удаление, нажав кнопку «Да».



При удалении объекта «СОМ-порт» происходит удаление всех привязанных к нему приборов.

Свойства объекта «Последовательный порт»

Свойство	Возможные значения	Описание
Порт	1..256	Номер СОМ-порта. Должен соответствовать номеру последовательного порта, к которому подключаются приборы, в настройках Операционной системы Windows. Значение по умолчанию: минимальный номер com-порта из возможного диапазона (1..256), неиспользуемый на текущем рабочем месте.
Тип ПИ	«Стандартный», «С2000ПИ»/С2000-USB/ «С2000 - С2000М»	Тип преобразователя интерфейсов, используемого для конвертирования RS-485 интерфейса ИСО «Орион» в RS-232 интерфейс СОМ-порта ПК. Если выставлен «Тип ПИ» – «Стандартный», ядро опроса будет посылать дополнительные команды управления приёмом/передачей, этот тип следует выставлять, если используется преобразователь интерфейса «ПИ-ГР». В другом случае дополнительная команда не генерируется (а соответственно ускоряется обмен с приборами и повышается

		<p>устойчивость связи). Эти типы выставляются, если используются преобразователи интерфейсов с автоматическим переключением приёма/передачи сигнала, например «С2000-ПИ», «С2000-USB» или пульты «С2000», «С2000М».</p> <p><i>Данное свойство используется только для СОМ-портов, работающих по протоколу «Орион/Орион-Про».</i></p> <p>Значение по умолчанию: стандартный</p>
Тип протокола	<p>«Орион/Орион-Про», «Ключница RS» «УОП», «Орион принтер», GSM(GPRS) модем</p>	<p>Тип протокола приборов, подключённых к СОМ-порту.</p> <p>Значение по умолчанию: не подставляется</p>
Скорость порта	<p>9600 б/с 19200 б/с 38400 б/с 57600 б/с 115200 б/с</p>	<p>Значение скорости передачи данных.</p> <p>Значение по умолчанию: 9600 б/с</p>
IP адрес Драйвера ключниц	<p>строка формата XXX.XXX.XXX.XXX</p>	<p>IP-адрес компьютера, на котором запускается Драйвер ключниц.</p> <p><i>Рекомендуется запускать драйвер ключниц на одном компьютере с Ядром опроса. В этом случае драйвер ключниц будет запускаться автоматически. В случае удалённой работы запуск Драйвера ключниц придётся производить вручную.</i></p> <p><i>Данное свойство доступно только для СОМ-портов с выставленным типом протокола «Ключница».</i></p> <p>Значение по умолчанию: «127.0.0.1»</p>

6.2.5 Объект «Ethernet-карта»

Рассмотрим объект системы «Ethernet-карта». В дереве объектов системы Ethernet-карты привязаны к объектам «Рабочие места».

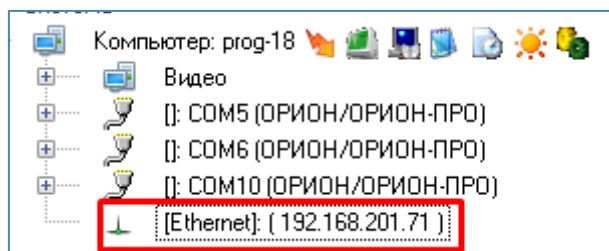

Если к рабочему месту привязывается Ethernet-карта (а соответственно и приборы), то для данного рабочего места в свойстве «Настройки» в «Списке программ» должен быть отмечен пункт «Ядро опроса», который отвечает за запуск программного модуля «Ядро опроса».

Чтобы добавить новый объект «Ethernet-карта», необходимо выбрать в дереве объектов требуемое рабочее место и нажать кнопку «Добавить». Затем необходимо в появившемся окне выбрать тип «Сетевая карта»:

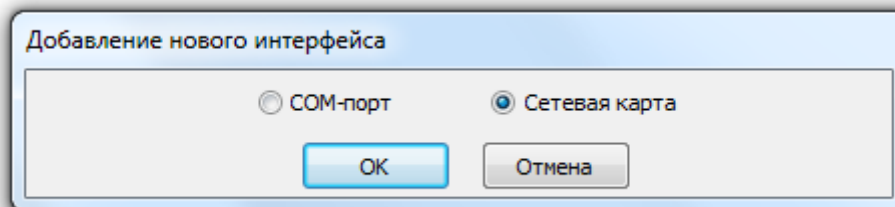

Затем в появившемся списке выбрать требуемую сетевую карту и нажать кнопку «Ок»:

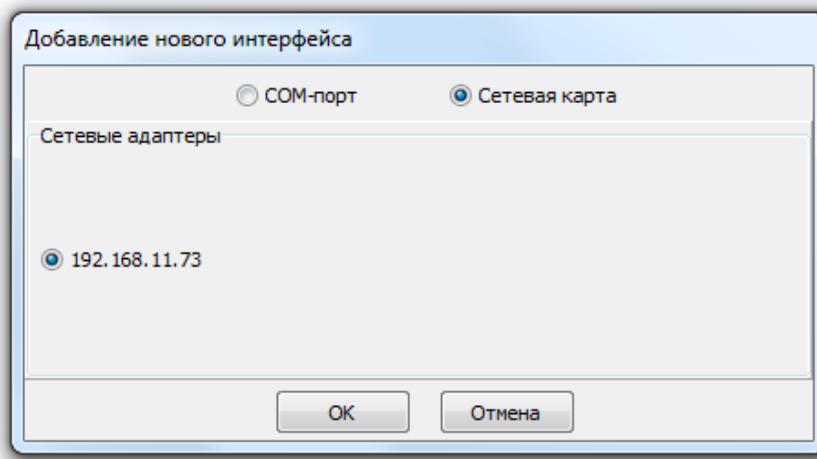

После чего нажать кнопку «Сохранить».

Чтобы изменить значения свойств объекта «Ethernet-карта», нужно выбрать в дереве объектов необходимый объект и нажать кнопку «Править». Затем необходимо изменить значения требуемых свойств объекта и нажать кнопку «Сохранить».

Чтобы удалить объект «Ethernet-карта», нужно выбрать в дереве объектов необходимый объект и нажать кнопку «Удалить». Затем необходимо в появившемся диалоговом окне подтвердить удаление, нажав кнопку:

При удалении объекта «Ethernet-карта» происходит удаление всех привязанных к нему приборов.

Свойства объекта «Ethernet-карта»		
Свойство	Возможные значения	Описание
MAC-адрес	строка формата XX-XX-XX-XX-XX-XX	MAC-адрес Ethernet-карта. Значение по умолчанию: подставляется автоматически (*)
IP-адрес	строка формата XXX.XXX.XXX.XXX	IP-адрес Ethernet-карты. Значение по умолчанию: подставляется автоматически

(*) Существует возможность изменить MAC-адрес, выбрав свойство в инспекторе объекта и нажав кнопку



6.2.6 Список устройств. Протоколы работы «Орион» и «Орион Про»

После добавления в базу данных COM-портов и сетевых интерфейсов формируется список приборов. АРМ «Орион Про» может работать с устройствами по двум протоколам: «Орион» и «Орион Про». Протокол «Орион» подразумевает работу непосредственно с устройствами через какой-либо преобразователь (ПИ-ГР, С2000-ПИ, С2000-USB, С2000-Ethernet). Протокол «Орион Про» подразумевает наличие пульта «С2000М»

В дереве объектов системы приборы привязаны к объектам «COM-порты» с протоколом работы «ОРИОН/ОРИОН-ПРО».

Описание протоколов «Орион» и «Орион Про» приведено в разделе «О системе (Протокол «Орион» и Протокол «Орион Про»).



Протокол работы ядра опроса с приборами, подключёнными к какому-либо СОМ-порту, задаётся при помощи дерева объектов. Если приборы в АБД привязаны к пульта, то ядро опроса будет работать с ними по протоколу Орион Про. Если приборы в АБД привязаны непосредственно к порту, то ядро опроса будет работать с ними по протоколу Орион.

Протокол «Орион»:

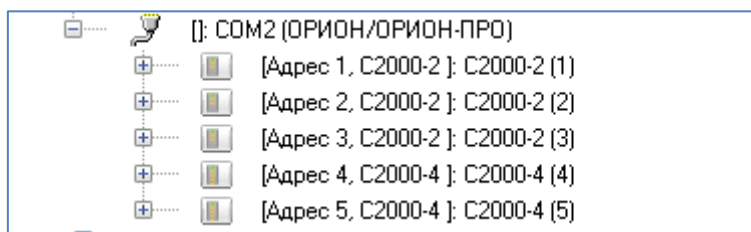

Протокол «Орион ПРО»:

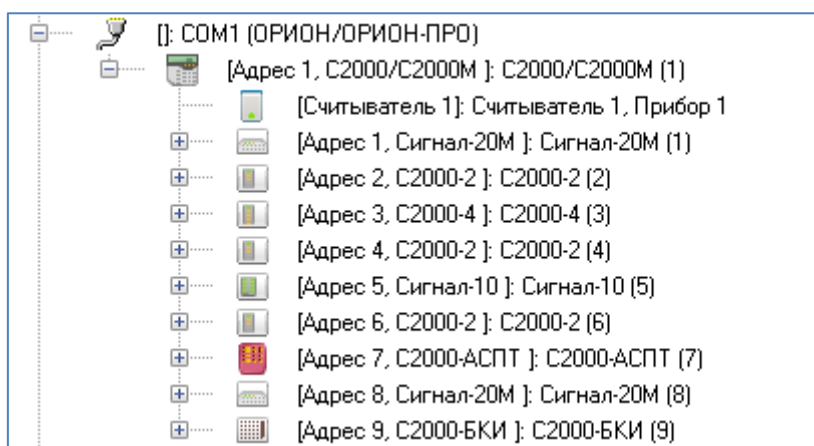

В дереве объектов к объекту «Прибор» в зависимости от его типа автоматически привязывается необходимое количество считывателей, шлейфов сигнализации и релейных выходов соответствующих типов:

Зоны прибора отображаются в следующем порядке: считыватели -> шлейфы сигнализации -> релейные выходы.

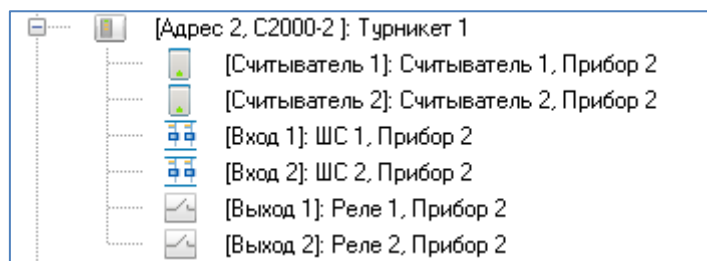

Добавление приборов в систему, а также свойства объектов прибор, считыватель, шлейф сигнализации и релейный выход будет рассмотрено далее.

Рассмотрим, каким образом в АБД задаётся протокол, по которому работают приборы, подключённые к какому-либо СОМ-порту с протоколом работы «ОРИОН/ОРИОН-ПРО».

6.2.6.1 Добавление приборов в список приборов

АБД позволяет формировать список подключённых к рабочим местам приборов вручную (при помощи кнопки «Добавить») или проводить опрос приборов, подключённых к рабочим местам с установленными программными модулями «Ядра опроса», и формировать список подключённых приборов на основе данных, полученных непосредственно с СОМ-портов ПК.

6.2.6.1.1 Добавление приборов в список приборов вручную

Чтобы добавить новый объект «Прибор», необходимо выбрать в дереве объектов требуемый узел и нажать кнопку «Добавить». Затем необходимо ввести значения для всех свойств нового объекта «Прибор» и нажать кнопку «Сохранить».

Узел для добавления прибора выбирается исходя из типа прибора и протокола работы приборов:

- для добавления прибора типа «С2000» (данный тип устанавливается и для пультов «С2000», и для пультов «С2000М») всегда выбирается узел «СОМ-порт», к которому будет добавлен пульт:

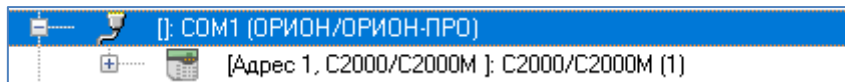

- для добавления приборов остальных типов выбирается:
 - узел «Прибор» (типа «С2000») для работы по протоколу «Орион Про»:

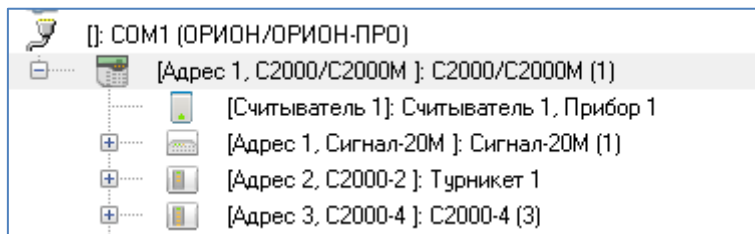

- узел «СОМ-порт» для работы по протоколу «Орион»:

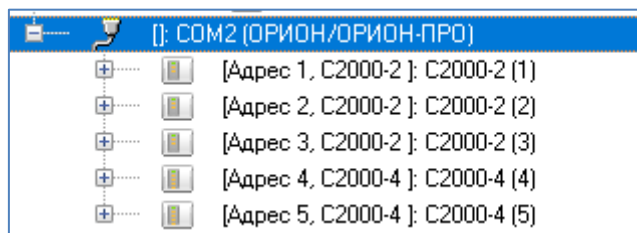

В дереве объектов к объекту «Прибор» в зависимости от его типа автоматически привязывается необходимое количество считывателей, шлейфов сигнализации и релейных выходов. Типы шлейфов и релейных выходов при добавлении в базу принимают значения по умолчанию.

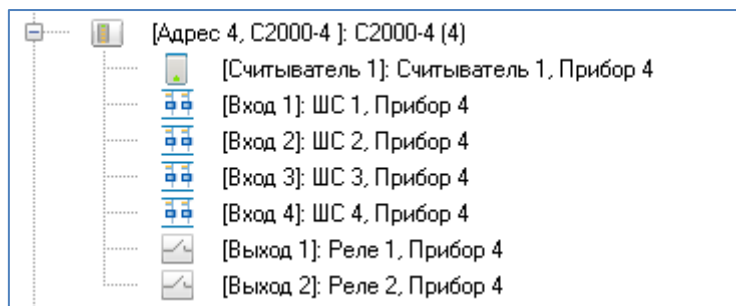

В некоторых ситуациях невозможно автоматически определить требуемые значения, поэтому пользователю придётся определить типы цепей приборов самостоятельно. Например,

1. Для приборов «С2000-4», «Сигнал-20», «Сигнал-20 сер. 02», «Сигнал-20П», «Сигнал-20М» и «УО-4С» все шлейфы сигнализации по умолчанию имеют тип «Охранный». В этих случаях требуется для шлейфов сигнализации выставить тип, соответствующий типу этих шлейфов сигнализации в настройках прибора.
2. Для прибора «С2000-КДЛ», «С2000-КДЛ-2И» и «С2000-КДЛС» для всех зон по умолчанию для свойств «Тип элемента» и «Тип» выставляются значения «Зона/ШС» и «Охранный» соответственно. В этом случае требуется для шлейфов сигнализации выставить тип, соответствующий типу этих шлейфов сигнализации в настройках прибора. А также для зон, адреса которых используются для адресных релейных модулей «С2000-СП2», нужно поменять значение свойства «Тип элемента» на «Реле», а значение свойства «Тип» – на «Адресный релейный модуль».
3. Для приборов «С2000-АСПТ вер. 2.00» и «С2000-АСПТ вер. 3.00» по умолчанию не указывается ни одного подключённого контрольно-пускового блока «С2000-КПБ», и соответственно недоступны шлейфы сигнализации и релейные выходы этих «С2000-КПБ». В этом случае, если к прибору «С2000-АСПТ вер. 2.00»/«С2000-АСПТ вер. 3.00» подключены один или несколько контрольно-пусковых блоков «С2000-КПБ», необходимо указать их количество и адреса при помощи свойства прибора «Подключённые С2000-КПБ».
4. Для приборов «Сигнал-10» по умолчанию доступны 10 шлейфов сигнализации типа «Охранный». Для того чтобы появились порогово-адресные зоны, необходимо выставить требуемым шлейфам сигнализации (из числа первых 10) тип «Пожарный адресно-пороговый». Изменить параметры входов можно с

помощью мультиредактирования. Для этого нужно выбрать необходимые входы (с зажатой клавишей Shift или Ctrl).

Чтобы изменить значения свойств объекта «Прибор», «Считыватель», «Шлейф сигнализации» или «Релейный выход», нужно выбрать в дереве объектов необходимый объект и нажать кнопку «Править». Затем необходимо изменить значения требуемых свойств объекта и нажать кнопку «Сохранить».

Чтобы удалить объект «Прибор», нужно выбрать в дереве объектов необходимый объект и нажать кнопку «Удалить». Затем необходимо в появившемся диалоговом окне подтвердить удаление, нажав кнопку «Да».

Удалить объекты «Считыватель», «Шлейф сигнализации» и «Релейный выход» нельзя. Они удаляются автоматически при удалении прибора.

6.2.6.1.2 Опрос подключённых приборов

АБД не работает непосредственно с СОМ-портами ПК. Все действия по поиску и конфигурированию приборов выполняют Ядра опроса в соответствии с командами АБД. Таким образом, чтобы получить список подключённых приборов, необходимо на соответствующем рабочем месте запустить программный модуль «Ядро опроса», предварительно занеся данные о рабочем месте в базу данных в соответствии с пунктами 6.2.2 и 0.

Запуск Ядра опроса производится автоматически Оболочкой системы. Следует запустить на рабочем месте, к которому подключены приборы, Оболочку системы. Оболочка системы установит соединение с Центральным Сервером системы и получит из Базы данных параметры рабочего места. Если в списке модулей, запускаемых на рассматриваемом ПК, указано Ядро опроса, оно будет автоматически запущено.

Начиная с версии 1.20.3 в ядре опроса реализован автоматический поиск подключенных приборов. Ядром опроса активируются порты, добавленные в АБД к компьютеру, после чего по очереди перебираются протоколы Орион/Орион Про. Первый поиск (до добавления устройств в систему) может занять несколько минут. Обратите внимание, что предварительно необходимо добавить в систему компьютер, порт и установить скорость порта. Это можно сделать в инспекторе АБД в свойствах последовательного порта, либо с помощью программы настройки RS «Settings», если используется виртуальный СОМ-порт:

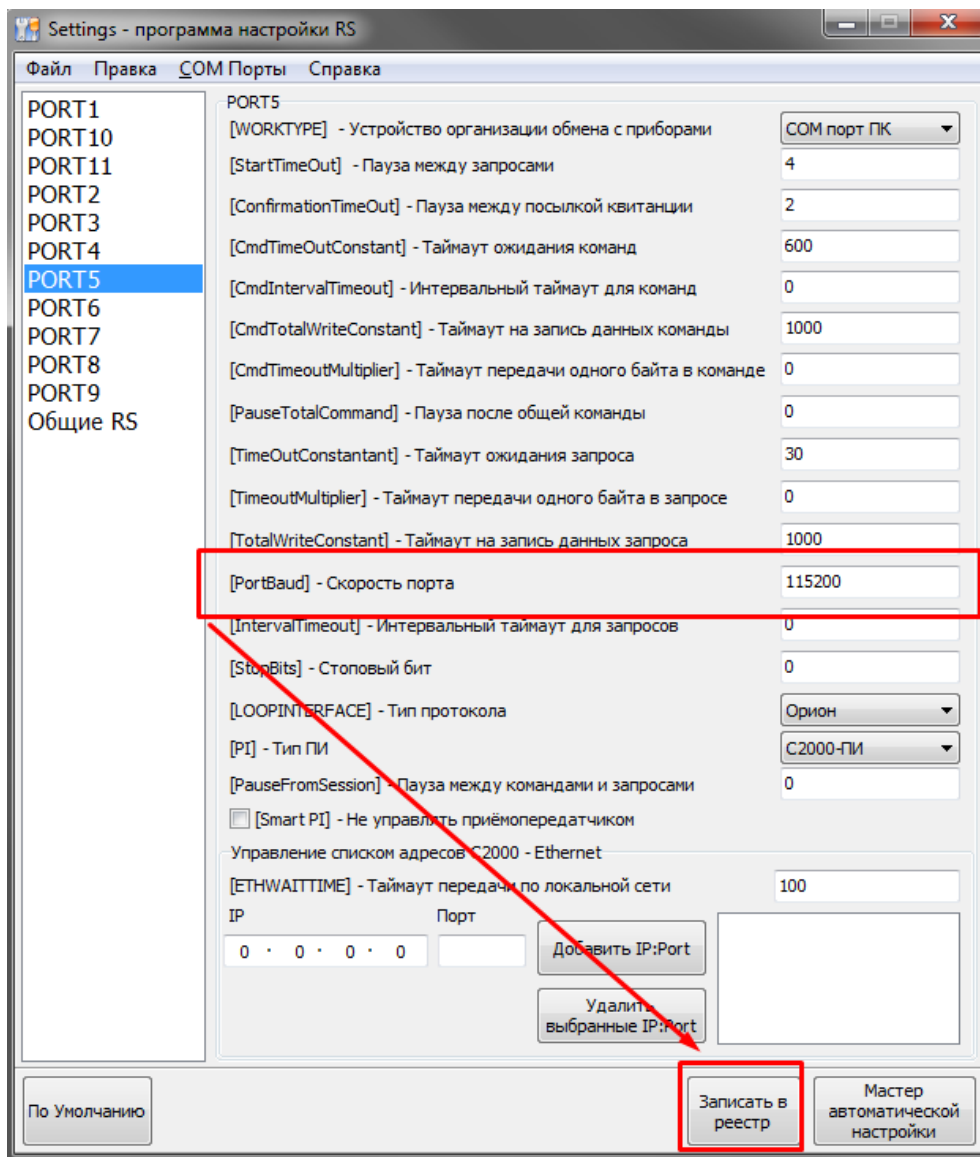

Либо можно вручную активировать нужные порты в ядре и указать протокол работы. Для этого откройте Ядро опроса, дважды кликнув левой кнопкой мыши по иконке программы в системном трее.

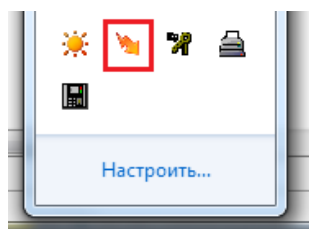

В появившемся окне программного модуля «Ядро опроса» на закладке «Настройки» включите опрос тех COM-портов, к которым подключены приборы системы:

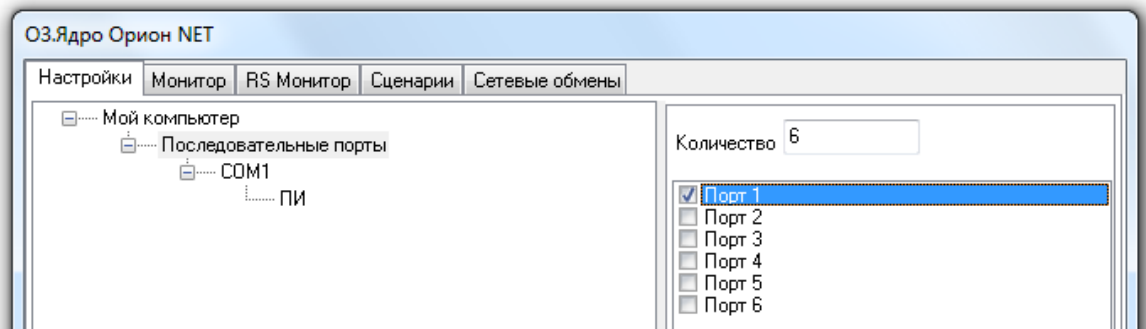

Затем активируйте включённые COM-порты. После активации COM-портов Ядро опроса обнаружит подключённые к ним приборы.

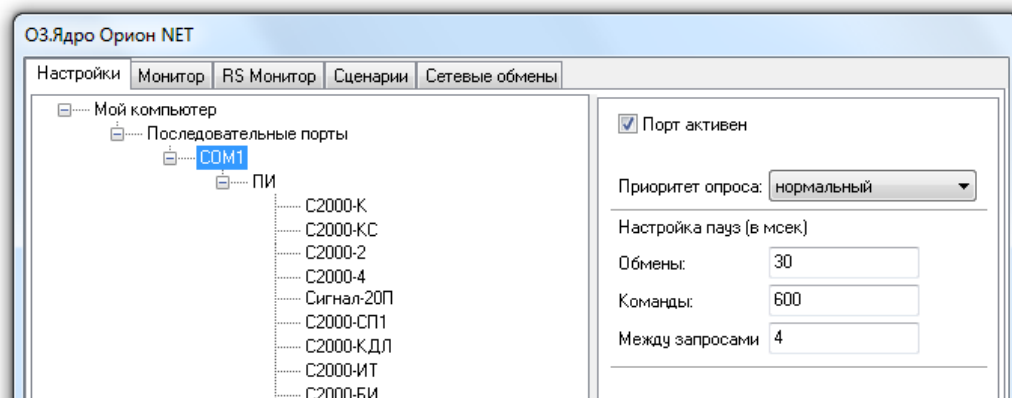

При первом запуске необходимо для узла «Преобразователь интерфейса» поменять протокол работы – с «Орион» (значение «Обмен с приборами» свойства «Опрос») на «Орион Про» (значение «ПКУ обмен с приборами» свойства «Опрос»):

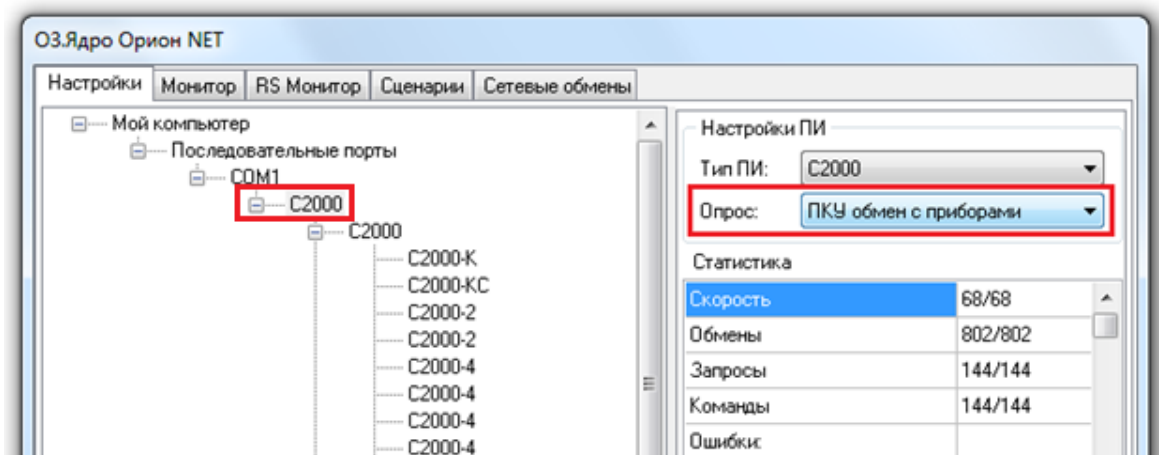

Для того чтобы получить список найденных устройств в АБД, следует выбрать в дереве объектов системы соответствующее рабочее место, на котором было запущено и активировано Ядро опроса, и нажать кнопку

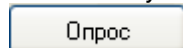

В нижней половине основного окна будет отображён список найденных приборов с их сетевыми адресами. Структура списка найденных приборов аналогична структуре дерева объектов (применительно к объектам «COM-порт» и «Прибор»), и зависит от протокола работы:

- «Орион Про»:

Адрес	Тип	Версия
	Компьютер "Вил", COM1	
1	C2000	2,05
3	C2000-K	1,05
4	C2000-KC	1,03
5	C2000-2	1,06
6	C2000-2	1,02
7	C2000-4	2,04

• «Орион»:

Адрес	Тип	Версия
	Компьютер "Вил", COM3	
4	Сигнал-20П	2,05
12	C2000-СП1	1,30
13	C2000-KДЛ	1,36

Для добавления найденных приборов в базу данных необходимо выбрать в списке найденных приборов требуемый прибор и, кликнув на нём правой кнопкой мыши, выбрать в контекстном меню пункт «Добавить в базу данных», а затем в подменю указать объект, к которому будет привязан прибор:

- «СОМ-порт» – для пультов «С2000» при любом протоколе, а также для остальных типов приборов, если используется протокол «Орион»:



- пульт «С2000» – для приборов всех типов, кроме пультов «С2000», если используется протокол «Орион Про»:



В этом случае пульт «С2000» должен быть предварительно привязан к «СОМ-порту» рабочего места.

Вы можете сделать выборку из нескольких приборов при помощи клавиш <Shift> (выбор диапазона) или <Ctrl> (комбинированный выбор).

6.2.6.1.3 Перенос прибора

В АБД присутствует возможность произвести перенос прибора с одного узла (пульта «С2000» или «СОМ-порта») на другой узел (в том числе и находящийся на другом рабочем месте).

При помощи данного действия можно, например, поменять протокол работы:

- перенос приборов с пульта «С2000» на СОМ-порт меняет протокол – с «Орион Про» на «Орион»,
- перенос приборов с СОМ-порта на пульт «С2000» меняет протокол – с «Орион» на «Орион Про».



Строго не рекомендуется переносить прибор с одного рабочего места на другое, если объекты прибора (считыватели, шлейфы сигнализации и релейные выходы) связаны с логическими объектами системы (разделами и группами разделов), либо со сценариями управления.

Для того чтобы произвести перенос прибора необходимо выбрать в дереве объектов требуемый прибор и выбрать пункт меню программы «Сервис» / «Перенос...». В появившемся окне нужно указать объект, к которому будет привязан прибор:

- «СОМ-порт» – для пультов «С2000» при любом протоколе, а также для остальных типов приборов, если планируется использование протокола «Орион»,
- пульт «С2000» – для приборов всех типов, кроме пультов «С2000», если планируется использование протокола «Орион Про».

Вы можете сделать выборку из нескольких приборов при помощи клавиш <Shift> (выбор диапазона) или <Ctrl> (комбинированный выбор).

Выбор возможных узлов для переноса зависит от типа переносимого прибора:

- если переносится прибор типа «С2000», то перенос возможен только на COM-порт:

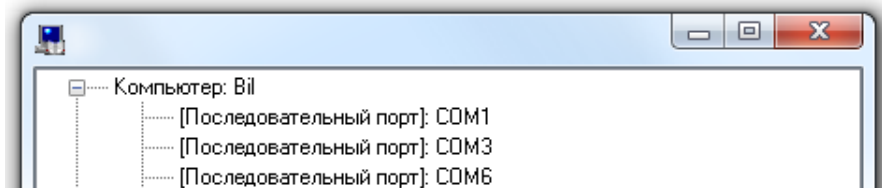

- если переносится прибор типа, отличного от «С2000», то перенос возможен и на COM-порт, и на пульт «С2000»:

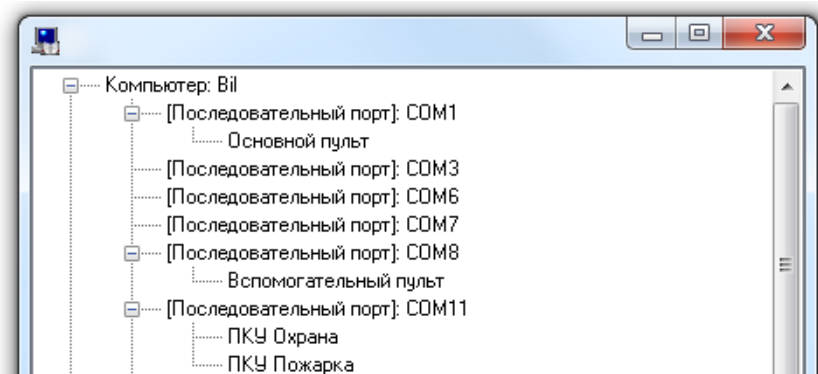

Если с одного COM-порта на другой переносится пульт «С2000», то вместе с ним переносятся все привязанные к пульту приборы.

6.2.6.2 Объект «Прибор»

Для объекта «Прибор» в дереве объектов отображается:

- Адрес;
- Тип;
- Название.

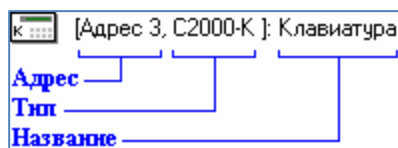

Свойства объекта «Прибор»

Свойство	Возможные значения	Описание
Адрес	1..127	<p>Адрес прибора.</p> <p>Должен соответствовать адресу прибора по 485-му интерфейсу.</p> <p>Для пульта «С2000М» указываемый адрес зависит от протокола работы: в случае использования протокола «Орион Про» – адрес по RS-232, а в случае использования протокола «Орион» – адрес по RS-485.</p> <p><i>Строго рекомендуется для пультов «С2000М» в самих приборах выставлять одинаковый адрес по обоим интерфейсам: и RS-232, и RS-485.</i></p> <p>Значение по умолчанию: - при добавлении прибора вручную – минимальный адрес прибора из возможного диапазона (1..127), не используемый на</p>

		текущем COM-порту, - при добавлении прибора из списка найденных приборов – его физический адрес
Тип прибора	<p>«С2000М», «С2000-К», «С2000-КС», «С2000-БИ», «С2000-БИ вер. 2.23», «С2000-БКИ вер. 2.20», «С2000-БКИ», «С2000-2», «С2000-4», «Сигнал-20», «Сигнал-20 сер. 02», «Сигнал-20П», «Сигнал-20П вер. 2.04», «Сигнал-20М», «Сигнал-10», «С2000-КДЛ», «С2000-КДЛ-2И», «С2000-КДЛС», «С2000-СП1», «С2000-КПБ», «С2000-АСПТ», «С2000-АСПТ вер. 2.00», «С2000-АСПТ вер. 3.00», «С2000-ПТ», «Поток-3Н», «Поток-3Н вер. 1.03», «Поток-БКИ», «С2000-БИ исп. 01», «Рупор», «Рупор вер. 2.00», «Рупор исп. 01», «Рупор-200», «С2000-ИТ», «УО-4С», «С2000-PGE», «РИП-12 RS», «РИП-12-2A RS», «РИП-24-2A RS», «С2000-ПП» С2000 Периметр, Ан-чар-40, DC-09 PE</p>	<p>Тип прибора.</p> <p><i>Значение «С2000» устанавливается и для пультов «С2000», и для пультов «С2000-М».</i></p> <p><i>Изменение данного параметра возможно только в момент добавления прибора в Базу данных вручную.</i></p> <p>Значение по умолчанию: - при добавлении прибора вручную – не подставляется, - при добавлении прибора из списка найденных приборов – его физический тип</p>
Индекс	1..2147483647	<p>Уникальный номер прибора в системе.</p> <p><i>Под прибором понимается: прибор, биометрический считыватель, абонент, бегущая строка.</i></p> <p>Значение по умолчанию: минимальное значение из возможного диапазона (1..2147483647), не используемое в системе</p>
Название	Строка длиной от 1 до 25 символов	<p>Название прибора.</p> <p><i>В пульте «С2000» («С2000М») длина названия прибора ограничена 16-ю символами. Поэтому при экспорте Базы данных в пульт название прибора будет усечено до 16-ти символов.</i></p> <p>Значение по умолчанию: строка, содержащая название типа прибора и его адрес в круглых скобках. Пример: «С2000-К (1)»</p>
Описание	Строка длиной	Комментарий.

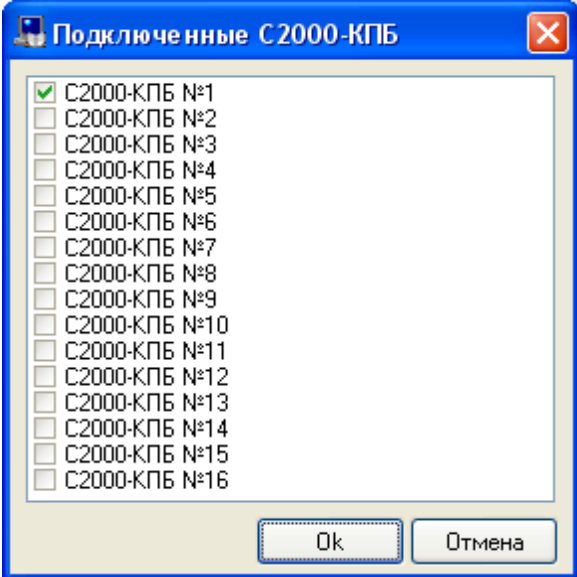
	от 0 до 200 символов	<i>Поле необязательное к заполнению.</i> Значение по умолчанию: пустая строка
Приоритет	«По умолчанию», «Высокий», «Выше среднего», «Средний», «Ниже среднего», «Низкий», «Не опрашивать»	Приоритет опроса прибора программным модулем «Ядро опроса». Значение по умолчанию: «По умолчанию»
Зона Contact ID	0.. 2147483647	Номер Contact ID прибора, используемый при трансляции событий на приборы «С2000-ИТ», «УО-4С» и «С2000-PGE». Значение по умолчанию: 0
Трансляция	(см. пункт 6.3.3)	Список групп событий для трансляции. Список разделов для трансляции. <i>Данное свойство доступно только для приборов типа «С2000-К», «С2000-ИТ», «УО-4С» или «С2000-PGE», и только после добавления прибора в Базу данных.</i> Значение по умолчанию: не отмечена ни одна из групп событий; не отмечен ни один из разделов
Подключённые С2000-КПБ	(см. описание свойства)	Список подключённых к прибору контрольно-пусковых блоков «С2000-КПБ». Свойство «Подключённые С2000-КПБ» редактируется в диалоговом окне, которое вызывается нажатием кнопки  (отображается, если выбрано описываемое свойство) в Инспекторе объектов:  <i>Номера подключённых «С2000-КПБ» должны соответствовать номерам «С2000-КПБ», указанным в конфигурации прибора «С2000-АСПТ».</i> <i>Данное свойство доступно только для приборов типа «С2000-АСПТ вер. 2.00» и «С2000-АСПТ вер. 3.00», и только после добавления прибора в Базу данных.</i> Значение по умолчанию: не отмечен ни один из контрольно-пусковых блоков «С2000-КПБ»
Окна времени	(см. пункт 6.12.6.2)	Список окон времени Базы данных и список окон времени прибора. <i>Данное свойство доступно только для приборов типа «С2000-2» и «С2000-4», и только после чтения конфигурации (из прибора или из кэша).</i>
Группы доступа	(см. пункт 6.12.6.2)	Список уровней доступа Базы данных и список уровней доступа

		<p>прибора.</p> <p><i>Данное свойство доступно только для приборов типа «С2000-2», и только после чтения конфигурации (из прибора или из кэша).</i></p>
--	--	---



При использовании протокола «Орион» пульт «С2000М» добавляется в Базу данных только для того, чтобы экспортировать в него конфигурацию Базы данных. Но в этом случае, если пульт всегда присутствует в Базе данных, происходит существенное замедление работы Ядра опроса, так как Ядро опроса регулярно пытается обнаружить недостающий прибор, а сам пульт в это время находится в режиме «ПИ-Резерв» и, соответственно, не отвечает на команды. Поэтому для пульта «С2000» в Базе данных, в случае использования протокола «Орион», строго рекомендуется выставлять для свойства «Приоритет» значение «Не опрашивать».

6.2.6.3 Объект «Считыватель»

Рассмотрим объект системы «Считыватель».

В дереве объектов системы считыватели привязаны к объектам «Приборы».

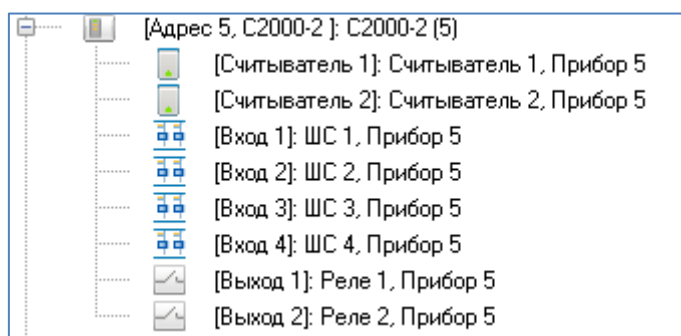

Элементы прибора отображаются в следующем порядке: считыватели -> шлейфы сигнализации -> релейные выходы.

В дереве объектов к объекту «Считыватель» привязываются разделы, группы разделов и двери:

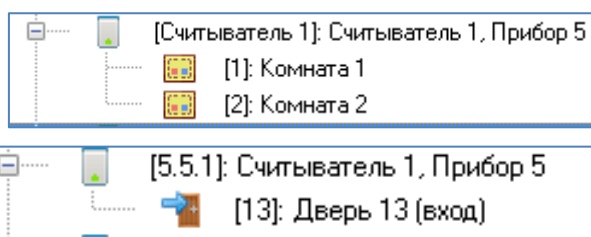

Для объекта «Считыватель» в дереве объектов отображается:

- Номер;
- Название.

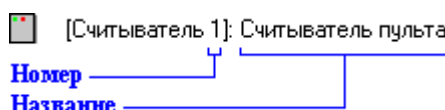

Объект «Считыватель» добавляется в систему автоматически, при добавлении в систему прибора, если для типа добавляемого прибора поддерживается наличие считывателя (или считывателей).

Удаление объекта «Считыватель» так же происходит автоматически, при удалении прибора, которому принадлежит считыватель. Соответственно, возможно только редактирование свойств объекта «Считыватель».

Чтобы изменить значения свойств объекта «Считыватель» нужно выбрать в дереве объектов необходимый объект и нажать кнопку «Править». Затем необходимо изменить значения требуемых свойств объекта и нажать кнопку «Сохранить».

Свойства объекта «Считыватель»		
Свойство	Возможные значения	Описание
Адрес прибора	1..127	Адрес прибора, которому принадлежит считыватель. <i>Данное свойство не доступно для редактирования.</i> Значение: адрес прибора
Номер	1..2	Номер считывателя. <i>Данное свойство не доступно для редактирования.</i> Значение: номер считывателя
Пользовательский номер	1..2147483647	Уникальный номер объекта прибора в системе. <i>В данном случае под объектом прибора подразумевается считыватель, шлейф сигнализации, релейный выход и зона абонента. Пользовательский номер должен быть уникальным.</i> Значение по умолчанию: минимальное значение из возможного диапазона (1..2147483647), не используемое в системе
Название	Строка длиной от 1 до 30 символов	Название считывателя. Значение по умолчанию: строка, содержащая номер считывателя и адрес прибора. Пример: «Считыватель 1, Прибор 5»
Описание	Строка длиной от 0 до 200 символов	Комментарий. <i>Поле необязательное к заполнению.</i> Значение по умолчанию: пустая строка
Тип элемента	«Считыватель»	Тип объекта прибора. <i>Данное свойство не доступно для редактирования.</i> Значение: «Считыватель»
Тип	«Считыватель»	Тип считывателя. Значение по умолчанию: «Считыватель»
Зона Contact ID	0.. 2147483647	Номер Contact ID считывателя, используемый при трансляции событий на приборы «С2000-ИТ», «УО-4С» и «С2000-PGE». Значение по умолчанию: 0
Все разделы	«Да» / «Нет»	С помощью данного свойства можно указать, что к считывателю привязаны все разделы. <i>(см. пункт 6.3.4)</i> Значение по умолчанию: «Нет»
Список событий для показа фото	(см. пункт 6.3.7)	Список событий, при возникновении которых в программных модулях «Мониторы системы» будет отображаться окно с информацией о сотруднике (включая фотографию), который инициировал событие. Данное свойство влияет на все программные модули «Монитор системы», которые запускаются на различных рабочих местах, в зависимости от значения свойства «Фото» для этих рабочих мест. Значение по умолчанию: не отмечено ни одно из событий
Камеры	(см. пункт 6.3.8)	Список камер, на которых включается запись при возникновении тревоги на считывателе (для камер должен быть включён режим записи по внешним тревогам). Также эти камеры отображаются при выборе в Мониторе системы на странице «Тревоги» для тревоги на считывателе пункта контекстного меню «Показать видеозапись». Значение по умолчанию: список пуст

6.2.6.4 Объект «Вход»

Рассмотрим объект системы «Вход».

Под входом подразумевается:

- Шлейф сигнализации;
- Адресная зона;
- Контролируемая цепь.

В дереве объектов системы входы привязаны к объектам «Приборы».

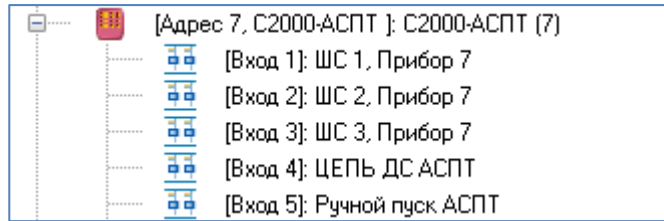

Элементы прибора отображаются в следующем порядке: считыватели -> входы -> релейные выходы.

Для объекта «Вход» в дереве объектов отображается:

- Номер;
- Название;
- Номер раздела (если шлейф сигнализации добавлен в какой-либо раздел).

Объект «Вход» добавляется в систему автоматически, при добавлении в систему прибора, если для типа добавляемого прибора поддерживается наличие входов.

Удаление объекта «Вход» также происходит автоматически, при удалении прибора, которому принадлежит этот вход.

Соответственно, возможно только редактирование свойств объекта «Вход».

Чтобы изменить значения свойств объекта «Вход», нужно выбрать в дереве объектов необходимый объект и нажать кнопку «Править». Затем изменить значения требуемых свойств объекта и нажать кнопку «Сохранить».

Свойства объекта «Вход»		
Свойство	Возможные значения	Описание
Адрес прибора	1..127	Адрес прибора, которому принадлежит вход. <i>Данное свойство не доступно для редактирования.</i> Значение: адрес прибора
Номер	1..127	Номер входа. <i>Данное свойство не доступно для редактирования.</i> Значение: номер входа
Пользовательский номер	1..2147483647	Уникальный номер объекта прибора в системе. <i>В данном случае под объектом прибора подразумевается считыватель, вход, релейный выход и зона абонента. Пользовательский номер должен быть уникальным.</i> Значение по умолчанию: минимальное значение из возможного диапазона (1..2147483647), не используемое в системе
Название	Строка длиной от 1 до 30 символов	Название входа. <i>В пульте «С2000М» длина названия входа ограничена 16-ю символами. Поэтому при экспорте Базы данных в пульт название входа будет усечено до 16-ти символов.</i> Значение по умолчанию: строка, содержащая номер шлейфа сигнализации и адрес прибора.
Описание	Строка длиной от 0 до 200 символов	Комментарий. <i>Поле необязательное к заполнению.</i> Значение по умолчанию: пустая строка
Тип элемента	«Вход/ШС»	Тип объекта прибора. <i>Изменять значение данного свойства возможно только для зон прибора «С2000-КДП».</i> <i>(См. примечание 1 к данной таблице)</i> Значение: «Вход/ШС»
Тип	<i>(см. описание свойства)</i>	Тип входа. Данное свойство устанавливает соответствие между логическим (настроенным в Базе данных АРМ «Орион Про») и фактическим (настроенным в свойствах прибора) типом входа. Правильное задание типов позволит контролировать и накапливать статистику значений АЦП адресно-аналоговых извещателей, запускать сценарии управления по событиям зон, управлять пожаротушением и т.д. Возможные значения:

«Охранный»,
«Входной»,
«Тревожная кнопка»,
«Пожарный»,
«Ручной пуск»,
«Адресно-аналоговый дымовой»,
«Адресно-аналоговый тепловой»,
«Технологический»,
«Ручной пуск (Рупор)»,
«Цепь ДС дверей»,
«Ручной пуск (АСПТ)»,
«СДУ»,
«Режим автоматического запуска»,
«Источник ОП»,
«Источник РП»,
«Режим прибора»,
«Дистанционный пуск»,
«Контроль неисправности АУП («МД»)»,
«Состояние устройства»,
«Масса»,
«Давление»,
«Запуск первого рабочего насоса»,
«Питание первого рабочего насоса»,
«Автоматическое управление первого рабочего насоса»,
«Запуск второго рабочего насоса»,
«Питание второго рабочего насоса»,
«Автоматическое управление второго рабочего насоса»,
«Запуск резервного насоса»,
«Питание резервного насоса»,
«Автоматическое управление резервного насоса»,
«Запуск жockey-насоса»,
«Питание жockey-насоса»,
«Автоматическое управление жockey-насоса»,
«Закрытие электрозадвижки»,
«Открытие электрозадвижки»,
«Питание электрозадвижки»,
«Основной ввод АВР»,
«Резервный ввод АВР»,
«Дренчерная завеса»,
«Основной резервуар»,
«Резервный резервуар»,
«Дренажный приемок»,
«Режим запуска»,
«ДД запуска»,
«Ручной пуск (Поток)»,
«Давление в системе»,
«Источник 26 В»,
«Состояние КЦ1»,
«Состояние КЦ2»,
«Состояние КЦ3»,
«Состояние КЦ4»,
«Состояние КЦ5»,
«Состояние КЦ6»,
«Состояние КЦ7»,
«Состояние КЦ8»,
«Состояние КЦ9»,
«Состояние КЦ10»,
«Состояние КЦ11»,
«Состояние КЦ12»,
«Состояние КЦ13»,
«Состояние КЦ14»,
«Состояние КЦ15»,
«Состояние КЦ16»,
«Состояние КЦ17»,

		<p>«Состояние КЦ18», «Выходное напряжение», «Выходной ток», «Проверка АКБ», «Проверка ЗУ», «Проверка 220В», «Программируемый технологический», «Пожарный адресно-пороговый», «Влагоизмерительный», «Выход Р1», «Выход Р2», «Выход Р3», «Выход Р4», «Источник питания 27 В», «Агрегат 1», «Агрегат 2», «Агрегат 3», «Агрегат 4», «Дистанционный пуск Потока», «Контроль ШС», «Контроль источника ОП (220В)», «Контроль ЗУ», «Контроль источника РП (АКБ)», «Контроль дистанционного запуска РО», «Контроль состояния прибора», «Концевой выключатель», «Анчар-40», «Тантал-200», «Тантал-600», «Мурена», «Водосигнальный», «Зоны удаленных объектов» (См. примечание 2 к данной таблице) Значение по умолчанию зависит от типа прибора, которому принадлежит шлейф сигнализации: Для приборов «С2000-4», «Сигнал-20», «Сигнал-20 сер. 02», «Сигнал-20П», «Сигнал-20М», «УО-4С», «С2000-КДЛ», «С2000-КДЛС», «С2000-КДЛ-2И» и «Сигнал-10» все шлейфы сигнализации по умолчанию имеют тип «Охранный». Для остальных типов приборов все шлейфы сигнализации по умолчанию имеют типы, соответствующие типу шлейфов сигнализации в самом приборе</p>
24-часовая зона	«Да» / «Нет»	<p>Данное свойство определяет, будет ли вход сниматься с охраны при снятии с охраны раздела, в состав которого включён вход: - значение «Да» – вход не будет сниматься с охраны, - значение «Нет» – вход будет сниматься с охраны. Значение по умолчанию: «Нет»</p>
Накапливать статистику	«Да» / «Нет»	<p>С помощью данного свойства указывается, будет ли программным модулем «Ядро опроса» собираться (и сохраняться в Базе данных) статистика значений АЦП входа. <i>Для каждого рабочего места указывается, необходимо ли собирать статистику со шлейфов приборов, подключённых к рабочему месту (см. пункт 6.2.2).</i> Значение по умолчанию: «Нет»</p>
Зона Contact ID	0.. 2147483647	<p>Номер Contact ID входа, используемый при трансляции событий на приборы «С2000-ИТ», «УО-4С» и «С2000-PGE». Значение по умолчанию: 0</p>
Тайм-аут входной зоны	1..2147483647	<p>Тайм-аут входной зоны – задержка перехода шлейфа сигнализации типа «Входной» из состояния «Тревога входной зоны» в состояние «Тревога проникновения». <i>Данное свойство доступно только для шлейфов сигнализации</i></p>

		типа «Входной». Значение по умолчанию: 0
Камеры	(см. пункт 6.4.7)	Список камер, на которых включается запись при возникновении тревоги в шлейфе сигнализации (для камер должен быть включён режим записи по внешним тревогам). Также эти камеры отображаются при выборе в Мониторе системы на странице «Тревоги» для тревоги в шлейфе сигнализации пункта контекстного меню «Показать видеозапись». Значение по умолчанию: список пуст

Примечание 1

При добавлении приборов «С2000-КДЛ», «С2000-КДЛС», «С2000-КДЛ-2И» в Базу данных невозможно автоматически определить, по каким адресам ДПЛС (двухпроводной линии связи) находятся адресные извещатели, а по каким адресам – адресные релейные модули. Поэтому для приборов «С2000-КДЛ», «С2000-КДЛС», «С2000-КДЛ-2И» для всех зон по умолчанию для свойств «Тип элемента» и «Тип» выставляются значения «Зона/ШС» и «Охранный» соответственно.

В этом случае требуется для входов выставить тип, соответствующий типу этих входов в настройках прибора. А для зон, адреса которых используются для адресных релейных модулей «С2000-СП2», поменять значение свойства «Тип элемента» на «Реле», а значение свойства «Тип» на «Адресный релейный модуль».

Изменять значение свойства «Тип элемента» для объектов «Шлейф сигнализации» и «Релейный выход» возможно только для зон приборов «С2000-КДЛ», «С2000-КДЛС» и «С2000-КДЛ-2И».

Примечание 2

Настройка соответствия между логическим (настроенным в Базе данных АРМ «Орион Про») и фактическим (настроенным в свойствах прибора) типом входа обусловлена тем, что от типа входа зависит, какие команды можно посылать данному входу (персонально или в составе раздела): «Взятие», «Снятие», «Включение автоматики», «Выключение автоматики», «Пуск пожаротушения», «Сброс пуска пожаротушения». Это актуально например, для шлейфов сигнализации типа «Тревожная кнопка»; для шлейфов сигнализации приборов «С2000-АСПТ» и «Поток-3Н», отвечающих за пожаротушение; и т.д. Ограничение на команды действует и при управлении шлейфом сигнализации оператором программного модуля «Монитор системы», и при автоматическом управлении шлейфом сигнализации программным модулем «Ядро опроса» (персонально или в составе раздела).

От типа входа зависит, какие у данного шлейфа имеются события, которые можно переименовать или к которым можно привязать сценарии управления для автоматической реакции системы на события зон.

Правильное задание типов входов позволит программному модулю «Ядро опроса» корректно экспортировать базу данных АРМ «Орион Про» в пульты «С2000» и «С2000М».

Это очень важно, например, для входов типа «Ручной пуск», которые влияют на работу релейных выходов по программам управления «АСПТ» и «АСПТ-А»; для входов приборов «С2000-АСПТ» и «Поток-3Н», отвечающих за пожаротушение; и т.д.

Также важно отметить следующее. Для входа типа «Входной» сделано исключение. Помимо вышеизложенного, для данного типа входа организуется логика обработки событий.

Входная зона представляет собой охранный шлейф сигнализации с задержкой тревоги – задержкой перехода из состояния «Тревога входной зоны» (в которое переходит шлейф сигнализации из состояния «Взятие» после его нарушения) в состояние «Тревога проникновения». Задержка тревоги позволяет войти в охраняемое помещение через входную зону без немедленного включения сирены, что даёт возможность снять с охраны помещение. Величину задержки тревоги можно задавать от 1 до 2147483647 с. При нарушении входного шлейфа сигнализации «Ядро опроса» формирует событие «Тревога входной зоны». Если по истечении задержки входной шлейф сигнализации остался в тревоге, то есть не был снят с охраны или взят на охрану, то «Ядро опроса» формирует событие «Тревога проникновения».

Программы управления реле по-разному обрабатывают состояния «Тревога проникновения» и «Тревога входной зоны». Например, релейный выход с программой «Сирена» не включается при состоянии раздела «Тревога входной зоны», а релейный выход с программой «ПЦН» размыкается.

Заданные в базе данных АРМ «Орион Про» входные зоны влияют только на тактику работы релейных выходов, централизованно управляемых программными модулями «Ядро опроса», и не влияют на работу релейных выходов, локально управляемых приёмно-контрольными приборами.

Строго рекомендуется организовывать входные шлейфы сигнализации локально в самих приборах (все приборы последних версий позволяют это сделать). И только для приборов старых версий, которые не позволяли настраивать входные шлейфы сигнализации, можно организовать входные шлейфы сигнализации на уровне АРМ «Орион Про».

Если вход в самом приборе имеет тип «Входной», то в настройках Базы данных АРМ «Орион Про» ему необходимо выставлять тип «Охранный».

Рассмотрим, какие команды разрешены для различных типов шлейфов сигнализации (*):

Тип входа	Команды							
	Взятие	Снятие	Сброс тревоги	Отключение/включение	Включение автоматики	Выключение автоматики	Пуск ПТ	Сброс ПТ
Охранный	✓	✓	✓	✓	✗	✗	✗	✗
Входной	✓	✓	✓	✓	✗	✗	✗	✗
Тревожная кнопка	✓	✗	✓	✓	✗	✗	✗	✗
Пожарный	✓	✗	✓	✓	✗	✗	✗	✗
Ручной пуск	✓	✗	✓	✓	✗	✗	✗	✗
Адресно-аналоговый ды-мовой	✓	✗	✓	✓	✗	✗	✗	✗
Адресно-аналоговый теп-ловой	✓	✗	✓	✓	✗	✗	✗	✗
Влагоизмерительный	✓	✓	✗	✓	✗	✗	✗	✗
Пожарный адресно-пороговый	✓	✗	✓	✓	✗	✗	✗	✗
Контроль ШС	✓	✓	✗	✓	✗	✗	✗	✗
Ручной пуск (Рупор)	✓	✗	✗	✓	✗	✗	✗	✗
Ручной пуск (АСПТ)	✓	✗	✗	✓	✗	✗	✗	✗
Ручной пуск (Поток)	✓	✗	✗	✓	✗	✗	✗	✗
СДУ	✓	✗	✗	✓	✗	✗	✗	✗
Режим автоматического запуска	✗	✗	✗	✓	✓	✓	✗	✗
Режим прибора	✗	✗	✗	✓	✗	✗	✓	✓
Дистанционный пуск	✓	✓	✗	✓	✗	✗	✓	✓
Дистанционный пуск По-тока	✗	✗	✗	✓	✗	✗	✓	✓
Программируемый техно-логический	✓	✓	✗	✓	✗	✗	✗	✗

(*) Для остальных типов входов (в том числе для типов «Технологический», «Ручной пуск (Поток)») никакие команды не посылаются.

Примечание

Для охранных входов в АРМ «Орион Про» вер. 1.20.3 отключение/включение корректно работает только по протоколу «Орион».

1. Отключение и включение по протоколу Орион (при использовании АРМ Орион Про подключенных к нему устройств напрямую):

При отключении входы и выходы переводятся в состояние «Отключен» (логически входы не снимаются с охраны). В АРМ «Орион Про» состояния и события с этих элементов не приходят, на блоки индикации высылается состояние отключен.

При включении входы и выходы переводятся в состояние «Включен», по данным элементам осуществляется запрос состояний. На блоках индикации восстанавливается реальное состояние.

2. Отключение и включение по протоколу Орион Про с подключением пульта С2000М 2.xx/3.00-3.04.
 - Охранные разделы (охранные входы) и выходы не переводятся в состояние «Отключен», так как из-за некоторых особенностей взаимодействия указанных версий ПО и устройств невозможно корректно отображать данные состояния на блоках индикации и на пульте «С2000М».
 - Пожарные разделы (входы). Необходимо, чтобы конфигурация системы ОПС была прописана в пульт С2000М. Для пожарных входов при отключении посылается команда «Снятие», При этом «С2000М» переводит вход в состояние «Отключен», что отображается на «С2000М», АРМ «Орион Про» и блоках индикации. При включении на входы высылается команда взятие, состояние входа

меняется на «Включен», затем - «Взят». По состоянию «Включен» осуществляется запрос состояния входа. На блоках индикации, АРМ «Орион Про», С2000М отображается реальное состояние раздела.

Для пожарных входов в АРМ «Орион Про» вер. 1.20.3 должны быть корректно указаны типы входов, а также должна быть экспортирована конфигурация в пульт (наличие пульта С2000М в пожарной сигнализации является обязательным условием).

При отключении входы переводятся в состояние «Отключен», при этом на них посылается команда снятия с охраны, которая пультами вер. 3.xx интерпретируется как отключение.

При включении происходит посылка команды взятия на охрану, а затем вход переводится в реальное состояние.

При этом стоит иметь в виду, что в связи с некоторыми нюансами АРМ «Орион Про» 1.20.3 и пультов, версии ниже 3.10, при отключении входов от контроля и последующей перезагрузки ядра опроса, в оперативной задаче отобразится реальное состояние данных элементов (например, в случае пожарных ШС - состояние снят с охраны). Данные недостатки будут решены в версии 1.20.4, т.к. запрос состояния элементов будет производиться у пульта «С2000М», а не напрямую.

Рекомендуется использовать следующие типы входов:

- Для шлейфов приборов «С2000-2», «С2000-4», «Сигнал-20», «Сигнал-20 сер. 02», «Сигнал-20П», «Сигнал-20П вер. 2.04», «Сигнал-20М», «Сигнал-10», «С2000-КДЛ», «С2000-КДЛС», «С2000-КДЛ-2И» и «УО-4С»:

Тип входа в приборе	Тип входа сигнализации в АРМ «Орион Про»
1 - Дымовой шлейф	«Пожарный»
2 - Комбинированный шлейф	«Пожарный», «Ручной пуск»
3 - Тепловой шлейф	«Пожарный», «Ручной пуск»
4 - Охранный шлейф	«Охранный»
5 - Охранный с контролем вскрытия извещателя	«Охранный»
6 - Технологический	«Технологический»
7 - Входной	«Охранный»
8 - Дымовой адресно-аналоговый с изменяемыми порогами	«Адресно-аналоговый дымовой»
9 - Тепловой адресно-аналоговый с изменяемыми порогами	«Адресно-аналоговый тепловой»
10 - Тепловой термостатический	«Адресно-аналоговый тепловой»
11 - Тревожный	«Тревожная кнопка»
12 - Программируемый технологический	«Программируемый технологический»
14 - Пожарный адресно-пороговый	«Пожарный адресно-пороговый»
15 - Влагоизмерительный	«Влагоизмерительный»
17 - Водосигнальный	«Водосигнальный»

- Для входов приборов «С2000-КПБ», «С2000-АСПТ», «С2000-АСПТ вер. 2.00», «Поток-3Н», «Рупор», «Рупор-200» типы входов автоматически принимают необходимые значения при добавлении прибора в Базу данных.

6.2.6.5 Объект «Релейный выход»

Рассмотрим объект системы «Релейный выход».

Под релейным выходом подразумевается:

- Релейный выход;
- Контролируемый выход;
- Адресный релейный модуль.

В дереве объектов системы релейные выходы привязаны к объектам «Приборы».

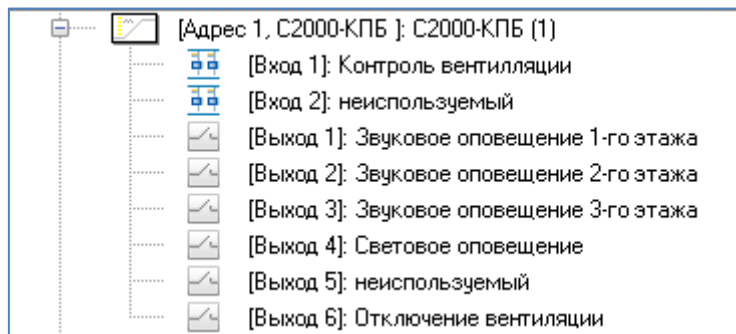

Элементы прибора отображаются в следующем порядке: считыватели -> входы -> релейные выходы.

В дереве объектов к объекту «Релейный выход» привязываются разделы, группы разделов и двери:

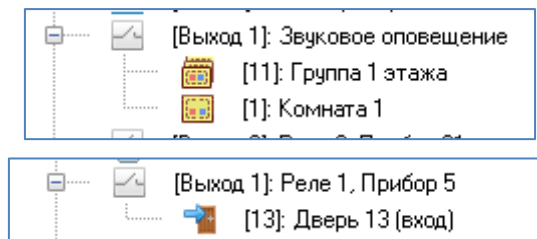

Для объекта «Релейный выход» в дереве объектов отображается:

- Номер;
- Название;
- Номер раздела (если релейный выход добавлен в какой-либо раздел).

Объект «Релейный выход» добавляется в систему автоматически при добавлении в систему прибора, если для типа добавляемого прибора поддерживается наличие релейных выходов.

Удаление объекта «Релейный выход» также происходит автоматически при удалении прибора, которому принадлежит релейный выход.

Соответственно, возможно только редактирование свойств объекта «Релейный выход».

Чтобы изменить значения свойств объекта «Релейный выход», нужно выбрать в дереве объектов необходимый объект и нажать кнопку «Править». Затем необходимо изменить значения требуемых свойств объекта и нажать кнопку «Сохранить».

Свойства объекта «Релейный выход»

Свойство	Возможные значения	Описание
Адрес прибора	1..127	Адрес прибора, которому принадлежит релейный выход. <i>Данное свойство не доступно для редактирования.</i> Значение: адрес прибора
Номер	1..127	Номер релейного выхода. <i>Данное свойство не доступно для редактирования.</i> Значение: номер релейного выхода
Пользовательский номер	1..2147483647	Уникальный номер объекта прибора в системе. <i>В данном случае под объектом прибора подразумевается считыватель, шлейф сигнализации, релейный выход и зона абонента. Пользовательский номер должен быть уникальным.</i> Значение по умолчанию: минимальное значение из возможного диапазона (1..2147483647), не используемое в системе
Название	Строка длиной от 1 до 30 символов	Название релейного выхода. <i>В пульте «С2000М» длина названия релейного выхода ограничена 16-ю символами. Поэтому при экспорте Базы данных в пульт название релейного выхода будет усечено до 16-ти символов.</i> Значение по умолчанию: строка, содержащая номер релейного

		<p>выхода и адрес прибора. Пример: «Реле 5, Прибор 14»</p>
Описание	Строка длиной от 0 до 200 символов	<p>Комментарий.</p> <p><i>Поле необязательное к заполнению.</i></p> <p>Значение по умолчанию: пустая строка</p>
Тип элемента	«Реле»	<p>Тип объекта прибора.</p> <p><i>Изменять значение данного свойства возможно только для зон приборов «С2000-КДЛ», «С2000-КДЛС» и «С2000-КДЛ-2И».</i></p> <p>Значение: «Реле»</p>
Тип	<i>(см. описание свойства)</i>	<p>Тип релейного выхода.</p> <p>Данное свойство устанавливает соответствие между логическим (настроенным в Базе данных АРМ «Орион Про») и фактическим (зависящим от типа прибора) типом релейного выхода.</p> <p>Возможные значения:</p> <p>«Реле», «Адресный релейный модуль», «Контролируемый выход», «Выход КПБ (АСПТ)», «СО1 (УХОДИ)», «СО2 (НЕ ВХОДИ)», «СО3 (Автоматика отключена)», «ЗО (Сирена)», «Пусковая цепь», «Пуск 1», «Пуск 2», «Пуск 3», «Пуск 4», «Речевое оповещение», «Клапан», «Адресный выход управления клапаном»</p> <p><i>Строго не рекомендуется менять тип релейного выхода, который устанавливается автоматически при добавлении прибора. Исключение – шлейфы приборов «С2000-КДЛ», «С2000-КДЛС» и «С2000-КДЛ-2И».</i></p> <p>Значение по умолчанию зависит от типа прибора, которому принадлежит релейный выход</p>
Зона Contact ID	0.. 2147483647	<p>Номер Contact ID релейного выхода, используемый при трансляции событий на приборы «С2000-ИТ», «УО-4С» и «С2000-PGE».</p> <p>Значение по умолчанию: 0</p>
Централизованное управление тактикой	«Да» / «Нет»	<p>Данное свойство определяет, кем будет централизованно управляться релейный выход – пультом «С2000»/«С2000М» или программным модулем «Ядро опроса» АРМ «Орион Про»: если выставлено значение «Да», то релейным выходом будет управлять программный модуль «Ядро опроса» АРМ «Орион Про», а данные о настройках централизованного управления этим релейным выходом не будут экспортироваться в пульт «С2000»/«С2000М»; если выставлено значение «Нет», то программный модуль «Ядро опроса» не будет управлять релейным выходом, но данные о настройках централизованного управления этим релейным выходом будут экспортироваться в пульт «С2000»/«С2000М» (который и будет управлять релейным выходом).</p> <p><i>Данное свойство доступно только для тех типов релейных выходов, которые поддерживают централизованное управление (см. примечание 2 к данной таблице).</i></p>

		<p>Данное свойство анализируется только для протокола «Орион Про».</p> <p>В протоколе «Орион» релейным выходом в любом случае (независимо от значения описываемого свойства) централизованно будет управлять программный модуль «Ядро опроса». Но при экспорте Базы данных в пульт «С2000»/«С2000М» данные о настройках централизованного управления этим релейным выходом будут экспортироваться только в том случае, если описываемое свойство имеет значение «Нет».</p> <p><i>Централизованное управление релейным выходом возможно лишь в том случае, если релейный выход не управляется локально самим прибором.</i></p> <p><i>(см. пункт 6.3.2)</i></p> <p>Значение по умолчанию: «Нет»</p>
Тактика	<i>(см. описание свойства)</i>	<p>С помощью данного свойства указывается программа, по которой будет вестись централизованное управление системным выходом.</p> <p><i>Данное свойство доступно только для тех типов релейных выходов, которые поддерживают централизованное управление.</i></p> <p>Возможные значения:</p> <p>«Не управлять», «ВКЛЮЧИТЬ», «ВЫКЛЮЧИТЬ», «ВКЛЮЧИТЬ НА ВРЕМЯ», «ВЫКЛЮЧИТЬ НА ВРЕМЯ», «Мигать из состояния ВЫКЛЮЧЕНО», «Мигать из состояния ВКЛЮЧЕНО», «Мигать из состояния ВЫКЛЮЧЕНО НА ВРЕМЯ», «Мигать из состояния ВКЛЮЧЕНО НА ВРЕМЯ», «ЛАМПА», «ПЦН», «АСПТ», «СИРЕНА», «Пожарный ПЦН», «ВЫХОД НЕИСПРАВНОСТЬ», «Пожарная ЛАМПА», «Старая тактика ПЦН», «Включить на время перед взятием», «Выключить на время перед взятием», «Включить на время при взятии», «Выключить на время при взятии», «Включить на время при снятии», «Выключить на время при снятии», «Включить на время при невзятии», «Выключить на время при невзятии», «Включить на время при нарушении технологического ШС», «Выключить на время при нарушении технологического ШС», «Включить при СНЯТИИ», «Выключить при СНЯТИИ», «Включить при ВЗЯТИИ», «Выключить при ВЗЯТИИ», «Включить при нарушении технологического ШС», «Выключить при нарушении технологического ШС», «АСПТ-1», «АСПТ-А», «АСПТ-А1», «Включить при повышении уровня», «Включить при понижении уровня», «Включить при задержке пуска АУП», «Включить при пуске АУП», «Включить при тушении»,</p>

		«Включить при неудачном пуске АУП», «Включить при включении автоматики», «Выключить при включении автоматики», «Включить при выключении автоматики», «Выключить при выключении автоматики». Значение по умолчанию: «Не управлять»
Задержка управления реле	0..8191,875	Пауза перед запуском программы управления релейным выходом в секундах (с дискретностью 1/8 секунды). <i>Данное свойство доступно только для тех типов релейных выходов, которые поддерживают централизованное управление (см. примечание 2 к данной таблице).</i> Значение по умолчанию: 0
Время управления реле	0..8191,875	Время работы программы управления релейным выходом в секундах (с дискретностью 1/8 секунды). <i>Данное свойство доступно только для тех типов релейных выходов, которые поддерживают централизованное управление (см. примечание 2 к данной таблице).</i> Значение по умолчанию: 0
Камеры	(см. пункт 6.3.8)	Список камер, на которых включается запись при возникновении тревоги на релейном выходе (для камер должен быть включён режим записи по внешним тревогам). Также эти камеры отображаются при выборе в Мониторе системы на странице «Тревоги» для тревоги на релейном выходе пункта контекстного меню «Показать видеозапись». Значение по умолчанию: список пуст

Примечание 1

При добавлении приборов «С2000-КДЛ», «С2000-КДЛС» и «С2000-КДЛ-2И» в Базу данных невозможно автоматически определить, по каким адресам ДПЛС (двухпроводной линии связи) находятся адресные извещатели, а по каким адресам – адресные релейные модули. Поэтому для приборов «С2000-КДЛ», «С2000-КДЛС» и «С2000-КДЛ-2И» для всех зон по умолчанию для свойств «Тип элемента» и «Тип» выставляются значения «Зона/ШС» и «Охранный» соответственно.

В этом случае для зон, адреса которых используются для адресных релейных модулей «С2000-СП2», выставляются значения «Реле» и «Адресный релейный модуль» для свойств «Тип элемента» и «Тип» соответственно. В связи с вышеуказанным, для приборов «С2000-КДЛ», «С2000-КДЛС» и «С2000-КДЛ-2И» разрешено и обратное преобразование релейного выхода в шлейф сигнализации.

Изменять значение свойства «Тип элемента» для объектов «Шлейф сигнализации» и «Релейный выход» возможно только для зон приборов «С2000-КДЛ», «С2000-КДЛС» и «С2000-КДЛ-2И».

Примечание 2

Настройка соответствия между логическим (настроенным в Базе данных АРМ «Орион Про») и фактическим (настроенным в свойствах прибора) типом шлейфа сигнализации обусловлена тем, что от типа шлейфа сигнализации зависит, какие команды можно посылать данному шлейфу сигнализации (персонально или в составе раздела): «Взятие», «Снятие», «Включение автоматики», «Выключение автоматики», «Пуск пожаротушения», «Сброс пуска пожаротушения». Это актуально например, для шлейфов сигнализации типа «Тревожная кнопка»; для шлейфов сигнализации приборов «С2000-АСПТ» и «Поток-3Н», отвечающих за пожаротушение; и т.д. Ограничение на команды действует и при управлении шлейфом сигнализации оператором программного модуля «Монитор системы», и при автоматическом управлении шлейфом сигнализации программным модулем «Ядро опроса» (персонально или в составе раздела).

От типа шлейфа сигнализации зависит, какие у данного шлейфа сигнализации имеются события, которые можно переименовать или к которым можно привязать сценарии управления для автоматической реакции системы на события зон.

Правильное задание типов шлейфов сигнализации позволит программному модулю «Ядро опроса» корректно экспортировать базу данных АРМ «Орион Про» в пульта «С2000» и «С2000М».

Это очень важно, например, для шлейфов сигнализации типа «Ручной пуск», которые влияют на работу релейных выходов по программам управления «АСПТ» и «АСПТ-А»; для шлейфов сигнализации приборов «С2000-АСПТ» и «Поток-3Н», отвечающих за пожаротушение; и т.д.

Также важно отметить следующее.

Строго не рекомендуется менять тип релейного выхода, который устанавливается автоматически при добавлении прибора. Исключение — шлейфы прибора «С2000-КДЛ».

Рассмотрим, какие типы релейных выходов поддерживают централизованное управление:

Тип релейного выхода	Централизованное управление
«Реле»	✓
«Адресный релейный модуль»	✓
«Контролируемый выход»	✓
«Выход КПБ (АСПТ)»	✗
«СО1 (УХОДИ)»	✗
«СО2 (НЕ ВХОДИ)»	✗
«СО3 (Автоматика отключена)»	✗
«ЗО (Сирена)»	✗
«Пусковая цепь»	✗
«Пуск 1»	✗
«Пуск 2»	✗
«Пуск 3»	✗
«Пуск 4»	✗
«Речевое оповещение»	✗
«Клапан»	✓
«Контролируемое реле»	✗
«Адресный выход управления клапаном»	✗

6.2.7 Список подключённых биометрических контроллеров

Рассмотрим объект системы «Биометрический контроллер».

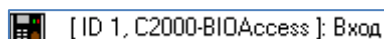

В дереве объектов системы биометрические контроллеры привязаны к объектам «Ethernet-картам».

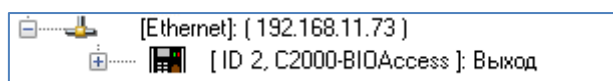

В дереве объектов к объекту «Биометрический контроллер» автоматически привязывается считыватель и релейный выход:

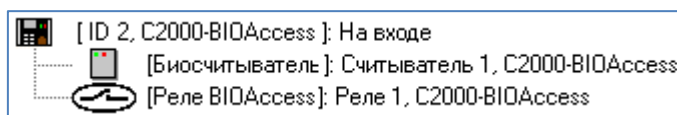

Список подключённых к рабочим местам биометрических контроллеров формируется только вручную.

Чтобы добавить новый объект «Биометрический контроллер», необходимо выбрать в дереве объектов требуемый узел «Ethernet-карту» и нажать кнопку «Добавить». Затем необходимо ввести значения для всех свойств нового объекта «Биометрический контроллер» и нажать кнопку «Сохранить».

При необходимости, требуется отредактировать свойства считывателей, шлейфов сигнализации и релейных выходов добавленного биометрического контроллера.

Чтобы изменить значения свойств объекта «Биометрический считыватель», «Считыватель» или «Релейный выход», нужно выбрать в дереве объектов необходимый объект и нажать кнопку «Править». Затем необходимо изменить значения требуемых свойств объекта и нажать кнопку «Сохранить».

Чтобы удалить объект «Биометрический контроллер», нужно выбрать в дереве объектов необходимый объект и нажать кнопку «Удалить». Затем необходимо в появившемся диалоговом окне подтвердить удаление, нажав кнопку «Да».

Удалить объекты «Считыватель» и «Релейный выход» нельзя. Они удаляются автоматически при удалении биометрического считывателя.

6.2.7.1 Объект «Биометрический контроллер»

Для объекта «Биометрический считыватель» в дереве объектов отображается:

- ID;
- Название.

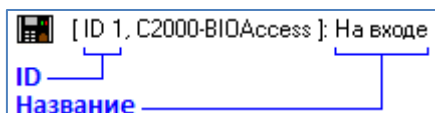

Свойства объекта «Биометрический контроллер»:

Свойство	Возможные значения	Описание
Тип прибора	«C2000-BIOAccess F22», «C2000-BIOAccess F18/MA300», «C2000-BIOAccess SB101TC», «C2000-BIOAccess-SF6P», «C2000-BIOAccess SF10», «C2000-BIOAccess SF10T»	Тип прибора «C2000-BIOAccess F22» и «C2000-BIOAccess F18/MA300» - отпечатки пальцев. «C2000-BIOAccess SB101TC» - отпечатки пальцев, шаблон лица. «C2000-BIOAccess-SF6P» - отпечатки пальцев, шаблон лица, шаблон ладони, QR-код. «C2000-BIOAccess SF10» - шаблон лица, QR-код. «C2000-BIOAccess SF10T» - отпечатки пальцев, шаблон лица, QR-код. <i>Изменение данного параметра не допускается.</i> С версии 1.20.3.4 не поддерживаются следующие биометрические контроллеры: C2000-BIOACCESS-F4, C2000-BIOACCESS-F8
ID прибора	1..255	ID прибора. Значение по умолчанию: - при добавлении биометрического контроллера к Ethernet-карте – минимальный ID из возможного диапазона (1..255), не используемый на текущей Ethernet-карте
Название	Строка длиной от 1 до 25 символов	Название биометрического контроллера. Значение по умолчанию: пустая строка
Описание	Строка длиной от 0 до 200 символов	Комментарий. <i>Поле необязательное к заполнению.</i> Значение по умолчанию: пустая строка
Регистратор биометрических шаблонов	«Да»/«Нет»	Признак, определяющий использование (при значении «Да») настраиваемого биоконтроллера для регистрации новых биометрических шаблонов (отпечатков пальцев, шаблонов лиц и ладоней). Значение по умолчанию: «Да»
Опрашивать прибор	«Да»/«Нет»	Возможность опроса прибора программным модулем «Ядро опроса» Значение по умолчанию: «Да»
IP-адрес	строка формата XXX.XXX.XXX.XXX	IP-адрес биометрического контроллера. Значение по умолчанию: 0.0.0.0
IP-порт	1.. 65534	IP-порт биометрического контроллера. Значение по умолчанию: 4370 для стандартного подключения и 8099 для подключения через WEB («C2000-BIOAccess-SF6P», «C2000-BIOAccess SF10» и «C2000-BIOAccess SF10T»)
IP-адрес PUSH сервера		IP-адрес Web сервера, к которому будут подключаться контроллеры «C2000-BIOAccess-SF6P», «C2000-BIOAccess SF10» и «C2000-BIOAccess SF10T».

		Значение по умолчанию: 0.0.0.0
Зона Contact ID	0.. 2147483647	Номер Contact ID биометрического контроллера, используемый при трансляции событий на приборы «С2000-ИТ», «УО-4С» и «С2000-PGE». Значение по умолчанию: 0
Измерение температуры	«Да»/«Нет»	Измерять температуру тела, используется в контроллере «С2000-BIOAccess SF10Т» Значение по умолчанию: «Нет»
Отображение температуры тела	«Да»/«Нет»	Отображение температуры тела на экране контроллера, используется в контроллере «С2000-BIOAccess SF10Т» Значение по умолчанию: «Да»
Пороговое значение:	35..39	Пороговое значение температуры тела для формирования тревоги, используется в контроллере «С2000-BIOAccess SF10Т». Значение по умолчанию: 0
Пропускать с превышением порогового значения	«Да»/«Нет»	Пропускать или нет сотрудников с температурой тела превышающей пороговое значение, используется в контроллере «С2000-BIOAccess SF10Т». Значение по умолчанию: 37.3
Расстояние измерения температуры	«Близко» /«Нормально» /«Далеко»	Расстояние, с которого начинается измерение температуры тела, используется в контроллере «С2000-BIOAccess SF10Т». Значение по умолчанию: «Нормально»
Контроль маски	«Да»/«Нет»	Контролировать наличие маски у сотрудника, используется в контроллерах: «С2000-BIOAccess-SF6P», «С2000-BIOAccess SF10» и «С2000-BIOAccess SF10Т» Значение по умолчанию: «Нет»
Разрешить доступ незарегистрированным сотрудникам	«Да»/«Нет»	Разрешить или нет незарегистрированным сотрудникам проход при наличии маски, используется в контроллерах: «С2000-BIOAccess-SF6P», «С2000-BIOAccess SF10» и «С2000-BIOAccess SF10Т» Значение по умолчанию: «Нет»
Сотрудникам без масок проходить запрещено	«Да»/«Нет»	Запрещать доступ зарегистрированным сотрудникам при отсутствии маски, используется в контроллерах: «С2000-BIOAccess-SF6P», «С2000-BIOAccess SF10» и «С2000-BIOAccess SF10Т» Значение по умолчанию: «Да»

6.2.8 Список подключённых УОП'ов

Рассмотрим объект системы «Абонент» (УОП).

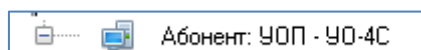

В дереве объектов абоненты привязаны к объектам «СОМ-порты» с протоколом работы «УОП».

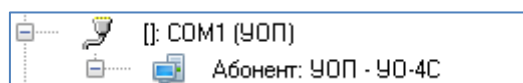

В дереве объектов к объекту «Абонент» привязываются зоны абонента:

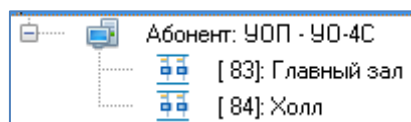

Список подключённых к рабочим местам абонентов формируется только вручную.

Чтобы добавить новый объект «Абонент», необходимо выбрать в дереве объектов требуемый узел («СОМ-порт») и нажать кнопку «Добавить». Затем необходимо ввести значения для всех свойств нового объекта «Абонент» и нажать кнопку «Сохранить».

При необходимости требуется отредактировать свойства абонента.

Свойства объекта «Абонент» рассмотрены в пункте 6.2.8.1. Объект «Зона абонента» рассмотрена в пункте 6.2.8.2.

Чтобы изменить значения свойств объекта «Абонент», нужно выбрать в дереве объектов необходимый объект и нажать кнопку «Править». Затем необходимо изменить значения требуемых свойств объекта и нажать кнопку «Сохранить».

Чтобы удалить объект «Абонент», нужно выбрать в дереве объектов необходимый объект и нажать кнопку «Удалить». Затем необходимо в появившемся диалоговом окне подтвердить удаление, нажав кнопку «Да».

6.2.8.1 Объект «Абонент»

Для объекта «Абонент» в дереве объектов отображается название.

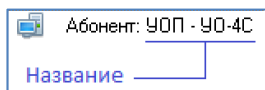

Свойства объекта «Абонент»		
Свойство	Возможные значения	Описание
Индекс	1..2147483647	Уникальный номер прибора в системе. <i>Под прибором понимается: прибор, биометрический считыватель, абонент, бегущая строка.</i> Значение по умолчанию: минимальное значение из возможного диапазона (1..2147483647), не используемое в системе
Название	Строка длиной от 1 до 25 символов	Название абонента. Значение по умолчанию: строка, содержащая название типа прибора. Пример: «УОП»
Описание	Строка длиной от 0 до 200 символов	Комментарий. <i>Поле необязательное к заполнению.</i> Значение по умолчанию: пустая строка
Приоритет	«По умолчанию», «Высокий», «Выше среднего», «Средний», «Ниже среднего», «Низкий», «Не опрашивать»	Приоритет опроса абонента программным модулем «Ядро опроса». Значение по умолчанию: «По умолчанию»
Абонентский номер	Строка длиной от 0 до 15 символов	Номер абонента, который указан в настройках прибора-транслятора сообщений («УО-4С», «С2000-PGE», «С2000-ИТ»), определяющий уникальный номер объекта охраны. <i>В системе не может быть двух абонентов с одинаковым абонентским номером.</i> Значение по умолчанию: пустая строка
Телефонные номера	см. пункт 6.2.8.1.1	Список телефонных номеров объекта охраны. <i>Список обязателен к заполнению!</i> <i>При добавлении объекта свойство недоступно, становится доступным только при дальнейшем редактировании.</i> Значение по умолчанию: пустой список

6.2.8.1.1 Список телефонных номеров абонента. Объект «Телефонный номер»

Внешний вид окна «Список телефонных номеров»:

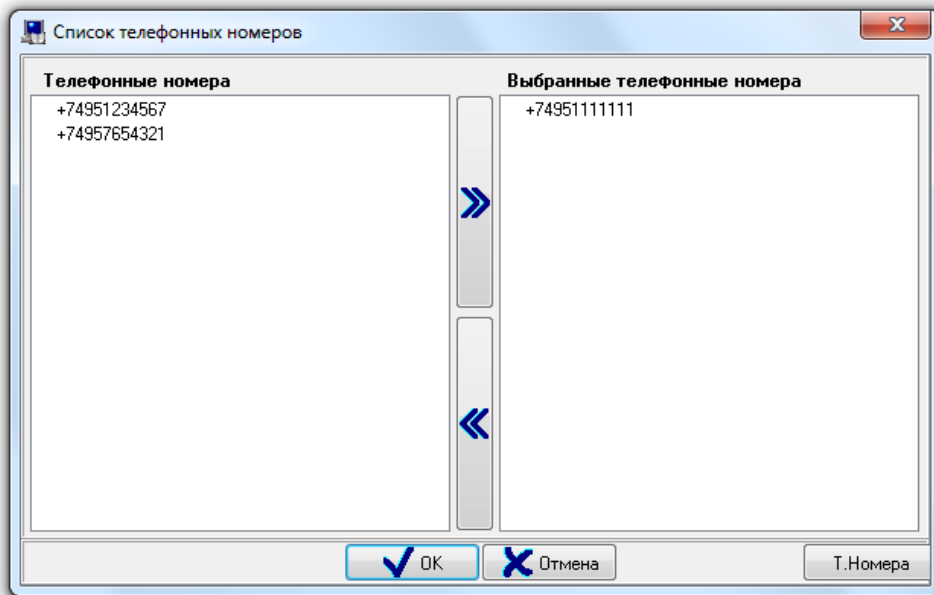



В правой части окна отображается список телефонных номеров, привязанных к абоненту.

В левой части окна отображается список всех остальных телефонных номеров.

Чтобы привязать телефонный номер к абоненту, необходимо выбрать в списке телефонных номеров требуемый телефонный номер и дважды кликнуть на нём левой кнопкой мыши, либо нажать кнопку  в центральной части окна.

Чтобы удалить привязку телефонного номера к абоненту, необходимо выбрать в списке телефонных номеров, привязанных к абоненту, требуемый телефонный номер и дважды кликнуть на нём левой кнопкой мыши, либо нажать кнопку  в центральной части окна.

При помощи клавиш <Shift> (выбор диапазона) или <Ctrl> (комбинированный выбор) можно выделить сразу несколько телефонных номеров, и кнопкой  привязать их все к абоненту или кнопкой  удалить привязку всех выбранных телефонных номеров к абоненту.

Чтобы принять сделанные изменения необходимо нажать кнопку .

Список телефонных номеров системы редактируется в окне «Изменение списка телефонов», которое вызывается нажатием на кнопку «Т.Номера»:

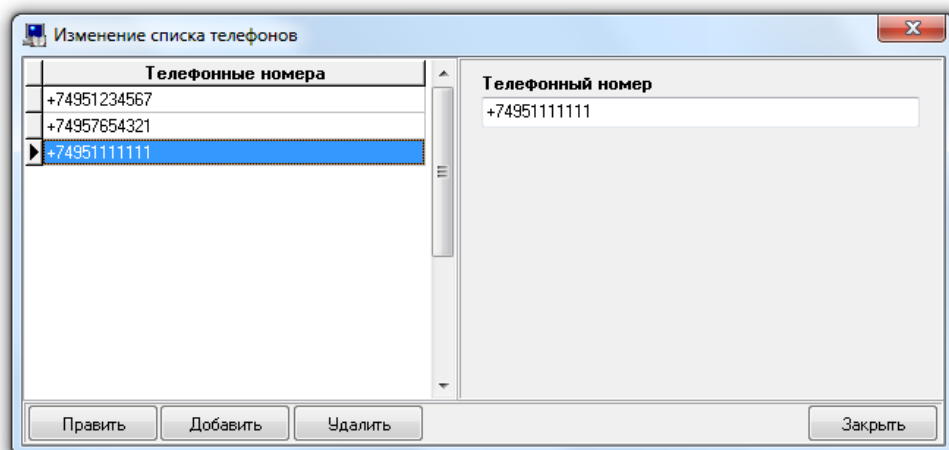

Чтобы добавить новый телефон, необходимо нажать кнопку «Добавить». Затем необходимо ввести номер телефона и нажать кнопку «Сохранить».

Чтобы изменить номер телефона, нужно выбрать в списке телефонов необходимый телефон и нажать кнопку «Править». Затем необходимо изменить значение номера телефона и нажать кнопку «Сохранить».

Чтобы удалить телефон, нужно выбрать в списке телефонов необходимый телефон и нажать кнопку «Удалить». Затем необходимо в появившемся диалоговом окне подтвердить удаление, нажав кнопку «Да».

6.2.8.2 Объект «Зона абонента»

Рассмотрим объект системы «Зона абонента».

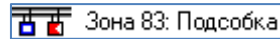

В дереве объектов зоны абонентов привязаны к объектам «Абоненты».

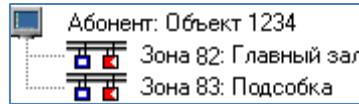

Список зон абонента формируется только вручную.

Чтобы добавить новый объект «Зона абонента», необходимо выбрать в дереве объектов требуемый узел и нажать кнопку «Добавить». Затем необходимо ввести значения для всех свойств нового объекта «Зона абонента» и нажать кнопку «Сохранить».

Чтобы изменить значения свойств объекта «Зона абонента», нужно выбрать в дереве объектов необходимый объект и нажать кнопку «Править». Затем необходимо изменить значения требуемых свойств объекта и нажать кнопку «Сохранить».

Чтобы удалить объект «Зона абонента», нужно выбрать в дереве объектов необходимый объект и нажать кнопку «Удалить». Затем необходимо в появившемся диалоговом окне подтвердить удаление, нажав кнопку «Да».

Для объекта «Зона абонента» в дереве объектов отображается:

- Номер зоны Contact ID;
- Название;
- Номер раздела (если зона добавлена в какой-либо раздел).



Свойства объекта «Абонентский номер»		
Свойство	Возможные значения	Описание
Абонентский номер	1..127	Номер абонента, которому принадлежит зона. <i>Данное свойство не доступно для редактирования.</i> Значение: номер абонента
Номер зоны Contact ID	1.. 2147483647	Номер Contact ID зоны абонента. <i>Должен соответствовать номеру зоны Contact ID на охраняемом объекте.</i> Значение: минимальное значение из возможного диапазона (1..2147483647), не используемое для текущего абонента
Пользовательский номер	1..2147483647	Уникальный номер объекта прибора в системе. <i>В данном случае под объектом прибора подразумевается считыватель, шлейф сигнализации, релейный выход и зона абонента. Пользовательский номер должен быть уникальным.</i> Значение по умолчанию: минимальное значение из возможного диапазона (1..2147483647), неиспользуемое в системе
Название	Строка длиной от 1 до 30 символов	Название зоны абонента. Значение по умолчанию: пустая строка
Описание	Строка длиной от 0 до 200 символов	Комментарий. <i>Поле необязательное к заполнению.</i> Значение по умолчанию: пустая строка

6.2.9 Список подключённых ключниц по СОМ-порту

См. в файле «Интеграция с устройствами хранения и учёта».

6.2.10 Подключение устройств по принтерному протоколу

В дереве объектов системы подключение устройства, работающего по принтерному протоколу, определяется только указанием объекту «СОМ-порт» протокола работы «Орион принтер».

Больше никаких действий по настройке не требуется. Само устройство в Базу данных не добавляется.

6.2.11 Список GSM-модемов

Описание настройки GSM-модема см. в файле «Настройка gsm модема».

6.2.12 События объектов

В процессе работы системы для каждого объекта системы в процессе работы формируются события. Эти события программные модули «Ядро опроса» получают от приборов, либо формируют сами на основе полученных от приборов событий.

В процессе настройки системы события объектов используются для решения следующих задач:

1. К событиям всех указанных объектов можно привязывать сценарии управления для автоматической реакции системы на события объектов;
2. События объектов можно переименовать;

Переименование событий можно организовать, например, для переименования событий технологических шлейфов сигнализации, следящих за состоянием пожарного оборудования (например, закрыта задвижка вентиляции, или нет);

3. Группы событий используются для организации трансляции событий на приборы «С2000-К» или «С2000-ИТ»;
4. Группы событий используются для настройки озвучивания событий в «Мониторе системы».

Описание необходимых действий для организации трансляции событий приведены в пункте 6.3.3.

6.3 Страница «Структура системы»

Страница «Структура системы» предназначена для формирования логической структуры охраняемого объекта. Здесь создаются такие логические объекты, как «Разделы», «Группы разделов», а также выполняются следующие действия:

- Настраивается централизованное управление релейными выходами;
- Настраивается трансляция событий и состояний логических объектов системы;
- Производится привязка элементов управления к считывателям системы;
- Настраивается автоматическая реакция системы на события объектов;
- Настраивается переименование событий системы;
- Настраивается отображение фотографии хозоргана в Мониторах системы;
- Производится привязка камер к зонам приборов;
- Производится привязка разделов к пеналам.

Раздел – группа элементов системы, которая может контролироваться и управляться как одно целое. Обычно это охраняемое помещение (группа извещателей) или группа идентично управляемых исполнительных устройств (зона оповещения, дымоудаления). Один вход может быть добавлен только в один раздел.

В АРМ «Орион Про» разделы могут принадлежать рабочим местам с установленными программными модулями «Ядро опроса». В состав разделов могут входить входы и выходы приборов, управляемых соответствующим ядром опроса, а также камеры этого рабочего места.

Группа разделов – это группа разделов, выделенных по какому-либо признаку. Один раздел может быть добавлен в несколько групп. Обычно группы создаются для удобства управления.



В пределах одного рабочего места номера разделов или групп разделов должны быть уникальными. То есть нумерация должна быть сквозной.

Рассмотрим интерфейс страницы «Структура системы»:

The screenshot shows the 'ABD Orion Pro' software interface. The main window is titled 'Система' and contains several panes:

- Top Panel:** Contains navigation icons and a menu with 'Настройка', 'Сервис', and 'Справка'. The 'Сервис' icon is highlighted with a red box.
- Left Panel (Tree View):** Shows the system hierarchy. The 'Система' folder is expanded, showing 'COM1 (ОРИОН/ОРИОН-ПРО)' and 'COM2 (ОРИОН/ОРИОН-ПРО)'. Under 'COM1', there are 10 devices listed with their addresses and types. A red box highlights this list, with the number '1' below it.
- Bottom-Left Panel (Tree View):** Shows 'Разделы и группы разделов'. It lists 'Группа разделов 1' and 'Группа разделов 2', each containing four 'Раздел' items (1-4). A red box highlights this section, with the number '2' below it.
- Right Panel (Device Properties):** Shows the properties for a selected device. The table below lists these properties:

Устройство	
Адрес	1
Тип прибора	C2000/C2000M
Версия	
Индекс	1
Название	C2000/C2000M (1)
Описание	
Приоритет	По умолчанию
Зона Contact Id	0

At the bottom of the interface, there is a table with columns 'Дата', 'Время', and 'Описание'. Below this table are buttons for 'Править', 'Добавить', and 'Удалить', and a 'Выход' button on the far right.

На странице «Структура системы» отображается:

1. Область дерева рабочих мест и устройств, добавленных в базу данных.
2. Область создания и формирования разделов и групп разделов.
3. Инспектор объектов.

В ИСО «Орион» управление элементами системы может быть *локальным* или *централизованным*.

В случае локального управления сам прибор берёт на себя принятие решения о запуске программ управления релейными выходами по состоянию своих входов, предоставлении доступа, взятии/снятии своих входов с охраны, управлении пожаротушением.

В случае централизованного управления все решения принимает сетевой контроллер. В этом случае:

- Управление релейными выходами производится по состоянию не входов, а логических объектов: разделов или групп разделов.
- Взятие/снятие производится не отдельных входов, а логических объектов: разделов или групп разделов.

Управление разделами (группами разделов) даёт следующие преимущества по сравнению с управлением по элементам:

- Взятие на охрану и снятие с охраны раздела или группы разделов требует меньше действий от пользователя, занимает меньше времени, меньше вероятность ошибки оператора. Если необходимо ставить на охрану или снимать с охраны большое количество элементов, особенно если это входы разных приборов, объединение этих элементов в зону даёт особенно большой эффект.
- Пользователь может ставить на охрану или снимать с охраны только те разделы или группы разделов, на управление которыми у него есть права.
- Пользователь может управлять пожаротушением только тех разделов или групп разделов, на управление которыми у него есть права.
- Управлять взятием на охрану и снятием с охраны, а также пожаротушением разделов или групп разделов можно не только с самого прибора или сетевого контроллера, но и с управляемых сетевым контроллером приборов «С2000-К», «С2000-КС», «С2000-4», «С2000-2», «Сигнал 20П SMD», «С2000-КДЛ», «С2000-БИ», «С2000-ПТ» и «С2000-БКИ».
- Появляется возможность организации системных выходов (реле).
- Можно использовать блоки «С2000-БИ», «С2000-БКИ», «С2000-БИ исп. 01», «С2000-ПТ» и «С2000-КС» для индикации состояний разделов или групп разделов.

В раздел могут быть добавлены входы (шлейфы сигнализации, адресные зоны, контролируемые цепи и контролируемые выходы) следующих приборов ^(*)(**):

Прибор	Тип зоны прибора
«С2000-2»	Шлейф сигнализации
«С2000-4»	Шлейф сигнализации
	Контролируемый выход
«Сигнал-20»	Шлейф сигнализации
«Сигнал-20 сер. 02»	Шлейф сигнализации
«Сигнал-20П»	Шлейф сигнализации
«Сигнал-20П вер. 2.04»	Шлейф сигнализации
	Контролируемый выход
«Сигнал-20М»	Шлейф сигнализации
	Контролируемый выход
«Сигнал-10»	Шлейф сигнализации
	Порогово-адресный извещатель
	Контролируемый выход
«С2000-КДЛ»	Адресный извещатель
	Адресный релейный модуль

«С2000-КДЛ-2И»	Адресный извещатель
	Адресный релейный модуль
«С2000-КДЛС»	Адресный извещатель
	Адресный релейный модуль
«С2000-КПБ»	Шлейф сигнализации
	Контролируемый выход
«С2000-АСПТ»	Шлейф сигнализации
	Контролируемая цепь
«С2000-АСПТ вер. 2.00»	Шлейф сигнализации
	Контролируемая цепь
	Контролируемый выход
«С2000-АСПТ вер. 3.00»	Шлейф сигнализации
	Контролируемая цепь
	Контролируемый выход
«Поток-3Н»	Контролируемая цепь
	Контролируемый выход
«Поток-3Н вер. 1.03»	Контролируемая цепь
	Контролируемый выход
«Рупор»	Шлейф сигнализации
«Рупор вер. 2.00»	Шлейф сигнализации
	Контролируемая цепь
	Контролируемый выход
«Рупор-200»	Контролируемая цепь
	Контролируемый выход
«РИП-12 RS»	Контролируемая цепь
«РИП-12-2A RS»	Контролируемая цепь
«РИП-24-2A RS»	Контролируемая цепь
«УО-4С»	Шлейф сигнализации
С2000-BIOAccess F22», «С2000-BIOAccess F18/MA300», «С2000-BIOAccess SB101TC», «С2000-BIOAccess-SF6P», «С2000-BIOAccess SF10», «С2000-BIOAccess SF10T»	Контролируемый выход
«С2000-Периметр»	Шлейф сигнализации

(*) В раздел можно добавить релейные выходы последних версий приборов «С2000-2», «С2000-4», «Сигнал-20П вер. 2.04», «Сигнал-20М», «Сигнал-10» и «С2000-СП1», которые не контролируют подключённую цепь, но имеют состояние самого реле: «Включено», «Выключено», «Мигает с маской X».

(**) В раздел можно добавить зоны абонента (УОП'а), которыми нельзя управлять, а состояние каждой зоны абонента после включения Ядра опроса будет получено только после первого события от конкретной зоны.

Создание разделов. В дереве объектов разделы привязаны к узлам «Разделы» объектов «Рабочие места»:

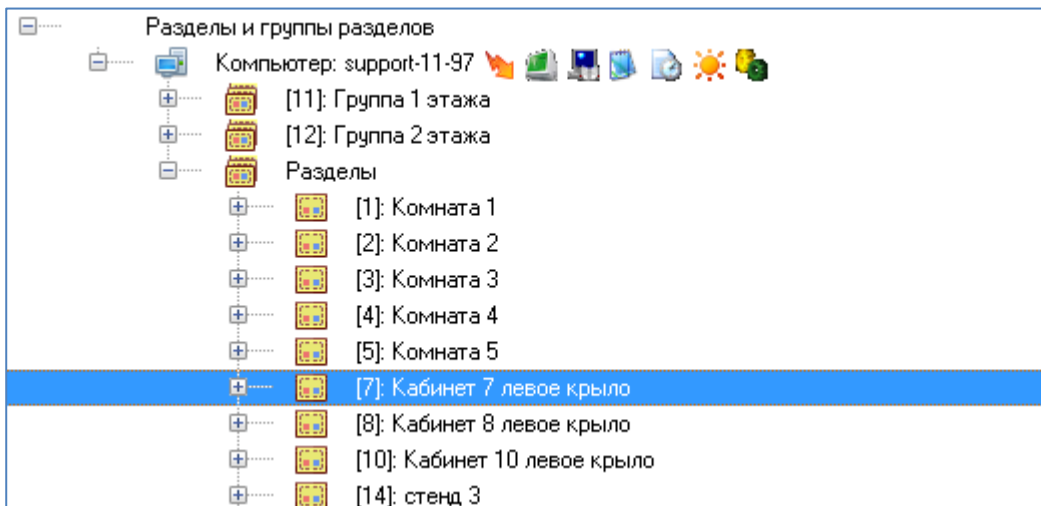

Для раздела в дереве объектов отображается номер и название. В состав раздела могут входить входы и выходы устройств, а также непосредственно само устройство. В случае, если устройство входит в состав раздела, то все состояния устройства будут влиять на состояние раздела (события аварии питания, взлома корпуса). Если устройство не входит в состав раздела, то единственные состояния, которые устройство проецирует на все свои входы и выходы (независимо от того, в какие разделы входят эти элементы) - это «Норма контакта» и «Нет контакта».

Чтобы добавить новый раздел, нужно выбрать в дереве узел «Разделы» требуемого рабочего места и нажать кнопку «Добавить». Затем ввести значения для всех свойств нового объекта и нажать кнопку «Сохранить».

Чтобы изменить значения свойств объекта, нужно выбрать в дереве необходимый объект и нажать кнопку «Править». Затем необходимо изменить значения требуемых свойств объекта и нажать кнопку «Сохранить».

Чтобы удалить объект, нужно выбрать в дереве необходимый объект, привязанный к узлу «Разделы», и нажать кнопку «Удалить». Затем необходимо в появившемся диалоговом окне подтвердить удаление, нажав кнопку «Да».

Свойства объекта «Раздел»

Свойство	Возможные значения	Описание
Номер	1..9999	Уникальный номер <i>В пределах одного рабочего места номер должен быть уникальным для объектов.</i> Значение по умолчанию: минимальное значение из возможного диапазона (1..9999).
Название	Строка длиной от 1 до 30 символов	Название раздела. <i>В пультах «С2000» и «С2000М» длина названия ограничена 16-ю символами. Поэтому при экспорте базы данных в пульт название будет усечено до 16-ти символов.</i> Значение по умолчанию: строка, содержащая номер раздела. Пример: «29»
Описание	Строка длиной от 0 до 200 символов	Комментарий. <i>Поле необязательное к заполнению.</i> Значение по умолчанию: пустая строка
Особо охраняемый	«Да» / «Нет»	С помощью данного свойства определяются полномочия по управлению данным разделом: - если выставлено значение «Да», то для снятия раздела с охраны оператору требуются специальные полномочия, настраиваемые в свойствах пароля для программ оператора. - если выставлено значение «Нет», то для снятия раздела с охраны оператору не требуются специальные полномочия. <i>(см. пункт 6.12.2)</i> Значение по умолчанию: «Нет»

Чтобы добавить в раздел элементы, нужно выбрать в дереве разделов и групп разделов требуемую раздел и нажать кнопку «Добавить». Затем в появившемся диалоговом окне «Определение состава раздела» необходимо определить, какие элементы будут входить в раздел, и нажать кнопку «ОК».

Чтобы изменить состав элементов, входящих в раздел, необходимо выбрать в дереве разделов и групп разделов требуемый раздел и нажать кнопку «Добавить». Затем в появившемся диалоговом окне «Определение состава раздела» необходимо определить состав элементов, входящих в раздел, и нажать кнопку «ОК».

Для элемента из раздела также можно воспользоваться диалоговым окном «Определение состава раздела», для вызова которого необходимо в дереве разделов и групп разделов выбрать требуемый раздел и нажать кнопку «Добавить».

Либо, чтобы удалить один элемент из раздела, нужно выбрать в дереве разделов и групп разделов необходимый элемент и нажать кнопку «Удалить». Затем необходимо в появившемся диалоговом окне подтвердить удаление, нажав кнопку «Да».

Рассмотрим диалоговое окно «Определение состава разделов»:

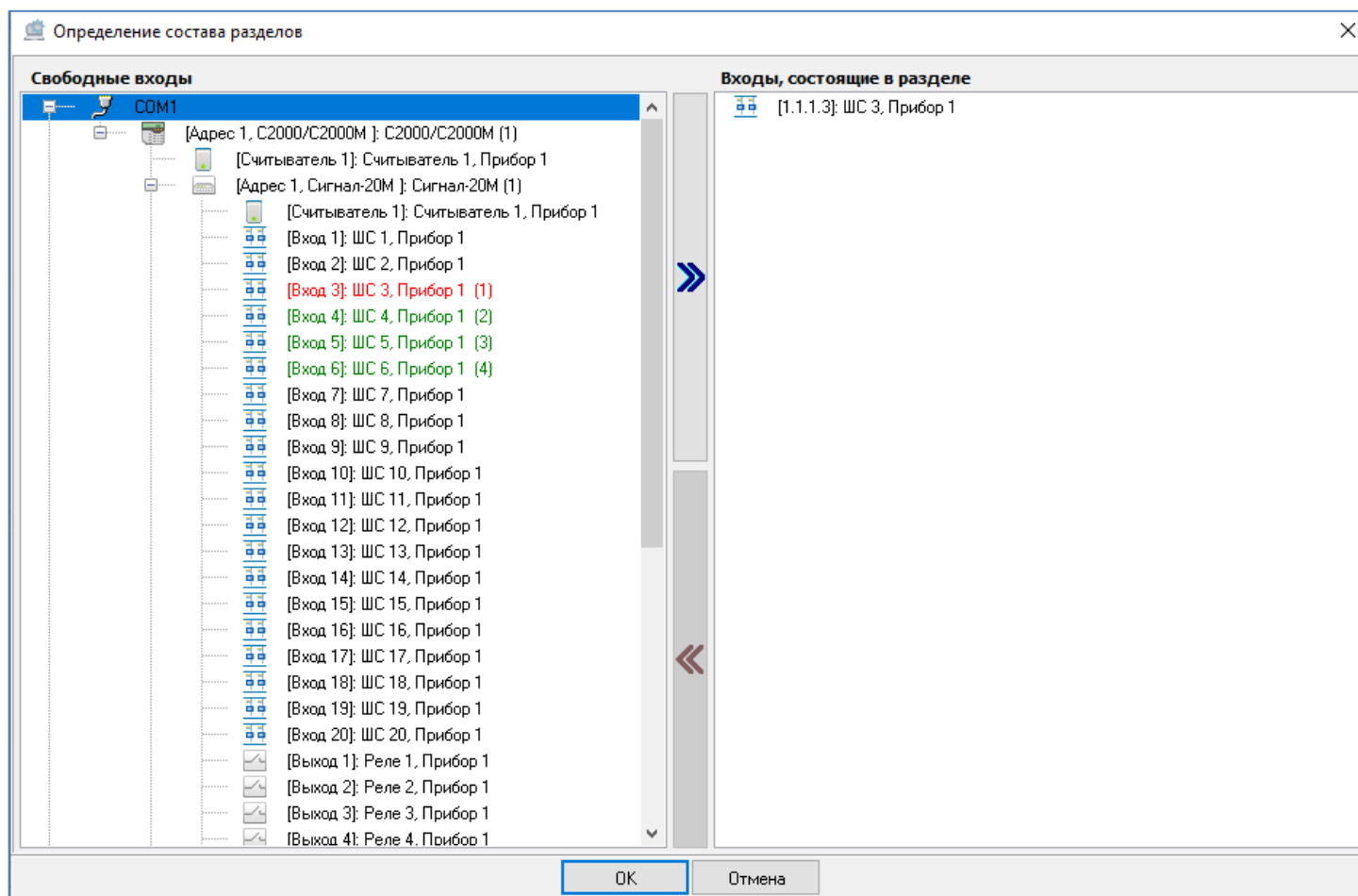

В левой части окна отображаются приборы со своими элементами, а также камеры системы. Элементы, которыми можно манипулировать, отображаются чёрным цветом. Красным цветом отображаются элементы, уже добавленные в текущий раздел, зелёным - элементы, добавленные в какой-либо другой раздел.

Все указанные объекты представлены в виде дерева. Корневыми узлами дерева являются узлы «COM-порт» (для которых отображается номер) и «Камеры»:

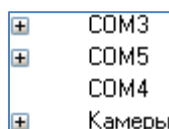

К узлу «Камеры» привязаны камеры (для которых отображается номер и название):

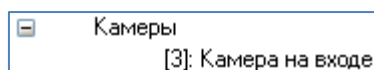

К узлу «COM-порт» привязаны приборы (для пультов «С2000» отображается название; для остальных типов приборов отображается адрес, тип и название):

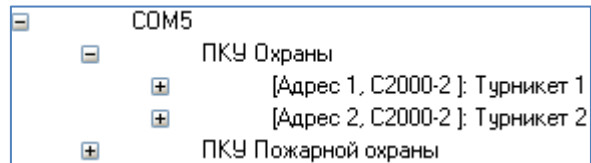

К узлам «Приборы» привязаны шлейфы сигнализации и релейные выходы (для которых отображается номер и название):

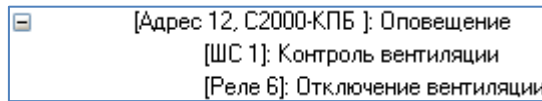

В правой части окна отображается список элементов, добавленных в выбранный раздел.

Для добавления элемента в раздел нужно либо произвести двойной клик левой кнопкой мыши по выбранному элементу, либо выбрать несколько элементов и перетащить их мышкой из левой части окна в правую.

Также можно воспользоваться кнопками  и  для перемещения элементов.

При помощи клавиш <Shift> (выбор диапазона) или <Ctrl> (комбинированный выбор) можно выделить сразу несколько элементов для добавления их в раздел.

Чтобы удалить из раздела элементы, необходимо выбрать в списке разделов требуемый объект и дважды кликнуть на нём левой кнопкой мыши. Также можно удалить объекты перетаскиванием с зажатой левой кнопкой мыши из правой части окна в левую, либо воспользоваться кнопками в центральной части окна.

6.3.1 Создание разделов и групп разделов

Создание групп разделов. В АРМ «Орион Про» группы разделов (как и разделы) могут принадлежать рабочим местам с установленными программными модулями «Ядра опроса». В состав групп будут входить ранее созданные для соответствующего ядра опроса разделы.

Рассмотрим объект системы «Группа разделов».

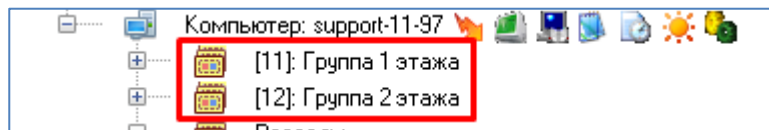

В дереве разделов и групп разделов группы привязаны к узлам «Рабочие места»:

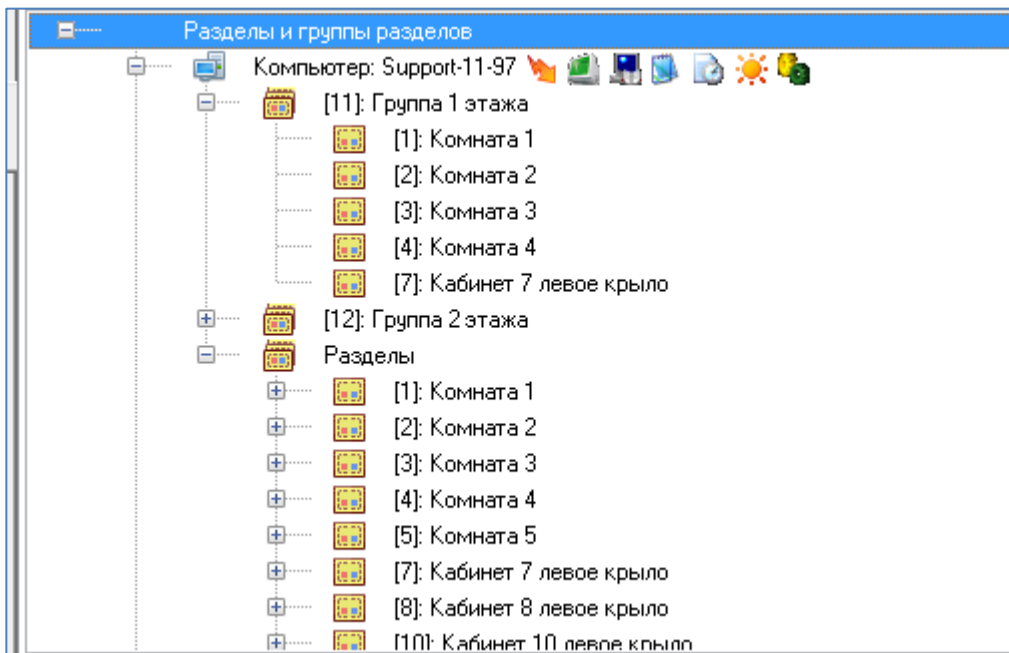

Разделы и группы разделов для одного рабочего места отображаются в следующем порядке: группы разделов -> узел «Разделы», к которому привязаны элементы.

В дереве разделов и групп разделов к объекту «Группа разделов» привязываются разделы:

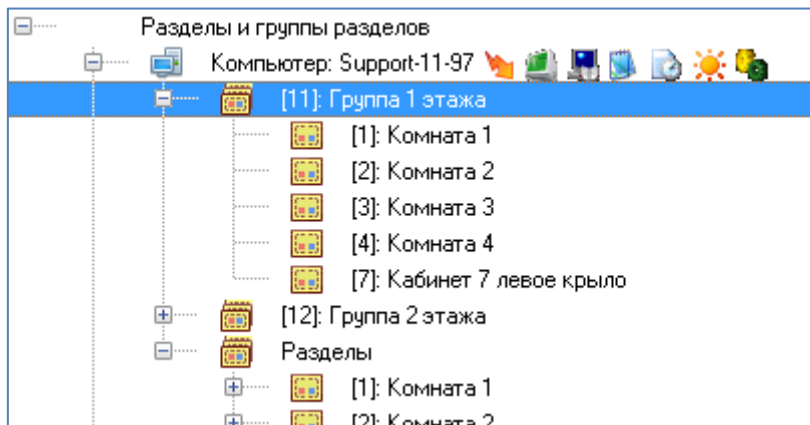

Для объекта «Группа разделов» в дереве отображается номер и название.

Чтобы добавить новый объект «Группа разделов», необходимо выбрать в дереве требуемое рабочее место и нажать кнопку «Добавить». Затем необходимо ввести значения для всех свойств нового объекта и нажать кнопку «Сохранить».

Чтобы изменить значения свойств объекта, нужно выбрать в дереве необходимый объект и нажать кнопку «Править». Затем необходимо изменить значения требуемых свойств объекта и нажать кнопку «Сохранить».

Чтобы удалить объект, нужно выбрать в дереве необходимый объект и нажать кнопку «Удалить». Затем необходимо в появившемся диалоговом окне подтвердить удаление, нажав кнопку «Да».

Свойства объекта «Группа разделов»:

Свойство	Возможные значения	Описание
Номер группы	1..9999	Уникальный номер группы разделов. <i>В пределах одного рабочего места номер должен быть уникальным для объектов «Раздел» и «Группа разделов».</i> Значение по умолчанию: минимальное значение из возможного диапазона (1..9999), не используемое для рабочего места, которому принадлежит раздел.
Название	Строка длиной от 1 до 30 символов	Название группы разделов. <i>Стоит помнить, что в пульте «С2000М» длина названия группы разделов ограничена 16-ю символами. Поэтому при экспорте Базы данных в пульт название группы разделов будет усечено до 16-ти символов.</i> Значение по умолчанию: строка, содержащая номер группы разделов. Пример: «100»
Описание	Строка длиной от 0 до 200 символов	Комментарий. <i>Поле необязательное к заполнению.</i> Значение по умолчанию: пустая строка

Чтобы добавить раздел в группу разделов, необходимо выбрать в дереве требуемую группу и нажать кнопку «Добавить». Затем в появившемся диалоговом окне «Определение состава разделов» необходимо определить, какие новые разделы будут входить в группу. Завершить редактирование кнопкой «Ок».

Чтобы изменить состав разделов, входящих в группу, необходимо выбрать в дереве требуемую группу и нажать кнопку «Добавить». Затем в появившемся диалоговом окне «Определение состава группы разделов» необходимо определить состав разделов, входящих в группу, и нажать кнопку «Ок».

Для удаления раздела из группы разделов также можно воспользоваться диалоговым окном «Определение состава группы разделов», для вызова которого необходимо выбрать в дереве группу и нажать кнопку «Добавить».

Либо, чтобы удалить один раздел из группы, нужно выбрать в дереве требуемый раздел, привязанный к группе и нажать кнопку «Удалить». Затем необходимо в появившемся диалоговом окне подтвердить удаление, нажав кнопку «Да».

Рассмотрим диалоговое окно «Определение состава группы разделов»:

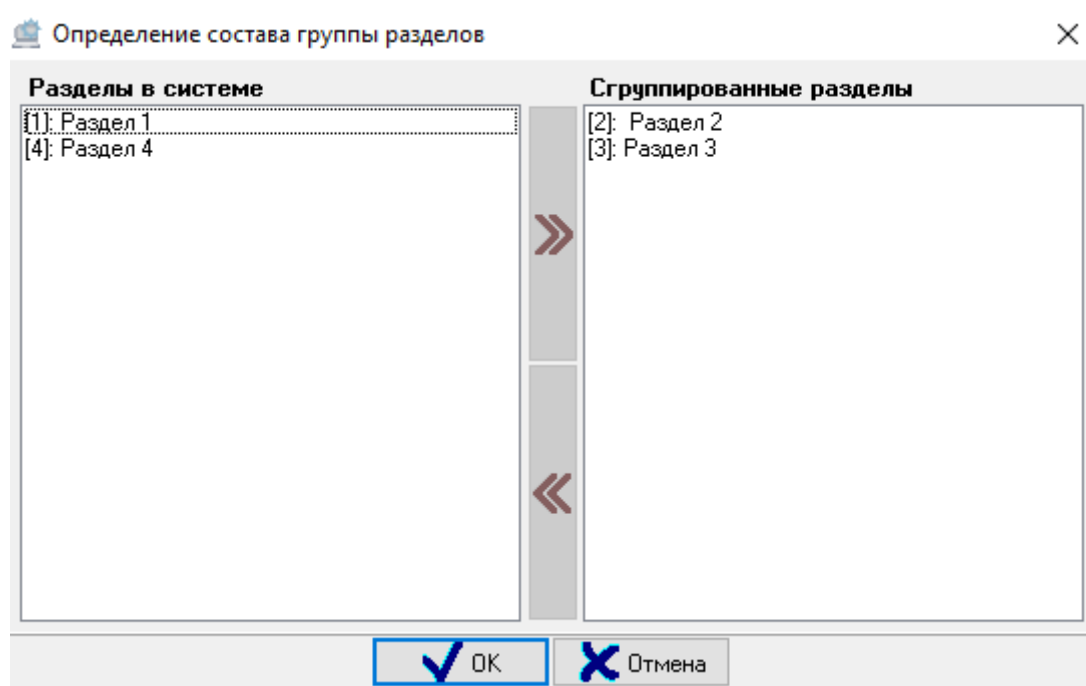

В правой части окна отображается список разделов, добавленных в группу. В левой части окна отображается список остальных разделов в системе. Чтобы добавить раздел в группу, необходимо выбрать в левой части окна нужный раздел и дважды кликнуть левой кнопкой мыши, либо нажать кнопку  в центральной части окна.

При помощи клавиш <Shift> (выбор диапазона) или <Ctrl> (комбинированный выбор) можно выделить сразу несколько элементов. Также можно использовать функцию перетаскивания элементов из одной части окна в другую.

Чтобы удалить раздел из группы, необходимо выбрать в списке сгруппированных разделов требуемый элемент и дважды кликнуть на нём левой кнопкой мыши, либо нажать кнопку  в центральной части окна.

Частный случай раздела - зона пожаротушения (зона ПТ). Описание зоны ПТ см. в документе «Настройки в АРМ Орион Про зон ПТ».



*Функция управления зоной ПТ при эксплуатации установок пожаротушения может быть использована **только если** программное обеспечение «АРМ Орион Про» установлено на персональный компьютер или другое аппаратное средство, сертифицированное в качестве прибора управления пожаротушением в соответствии с действующими стандартами и техническими регламентами.*

6.3.2 Настройка централизованного управления релейными выходами

Ядро опроса АРМ «Орион Про» может управлять релейными выходами приборов «С2000-2», «С2000-4», «Сигнал-20 сер. 02», «Сигнал-20П», «Сигнал-20П вер. 2.04», «Сигнал-20М», «Сигнал-10», «С2000-КДЛ», «С2000-КДЛ-2И», «С2000-КДЛС», «С2000-СП1», «С2000-КПБ», «С2000-АСПТ вер. 3.00». Управляемые Ядром опроса или пультом С2000/С2000М релейные выходы мы будем называть системными (в отличие от локальных релейных выходов приёмно-контрольных приборов, которыми управляют сами приборы).

Системные релейные выходы можно использовать для управления световыми и звуковыми оповещателями, включения и выключения исполнительных устройств, передачи тревожных извещений на пульт централизованно-

го наблюдения. Реакция системного релейного выхода зависит от состояний связанных с ним разделов и групп разделов, а также от заданной программы управления.

Для настройки централизованного управления выходами при помощи прямого назначения тактики управления релейному выходу необходимо:

- 1) выбрать релейные выходы, которые будут использоваться для системного управления;
- 2) определить, чем будут управляться релейные выходы – пультом С2000/С2000М, или Ядром опроса АРМ «Орион Про»;
- 3) определить, какие разделы и группы разделов должны влиять на состояние выбранных релейных выходов;
- 4) определить, каким образом состояние релейных выходов зависит от состояний связанных с ними разделов и групп разделов (задать программу управления).

Управлять системными релейными выходами можно с помощью прямого назначения тактик управления выходам, либо с помощью сценариев управления с шагом “Тактика”. Во втором случае анализируется только состояние разделов, **а состояние групп разделов не анализируется**. Оба варианта управления подразумевают, что релейный выход и разделы, привязанные к нему, принадлежат одному ядру опроса. Для системных релейных выходов должно быть отключено локальное управление.

Релейный выход не управляется локально, если в конфигурации прибора релейный выход не связан ни с одним шлейфом сигнализации и релейному выходу назначена тактика управления «Не управлять».

Следует учитывать, что:

- У прибора «С2000-АСПТ вер. 3.00» в качестве системного выхода можно использовать только 6-й релейный выход «Управление инженерным оборудованием».
- У прибора «С2000-2» в качестве системного выхода можно использовать только 2-й релейный выход, и только в том случае, если прибор «С2000-2» работает в режиме «Одна дверь на вход/выход».
- У прибора «С2000-4» в качестве системного выхода можно использовать все релейные выходы, но 1-й релейный выход в качестве системного выхода можно использовать только в том случае, если прибор не управляет доступом.

ВАЖНО!



Централизованные тактики управления АРМ НЕ МОГУТ БЫТЬ ИСПОЛЬЗОВАНЫ в системе управления пожаротушением. В этом случае необходимо обязательно экспортировать тактики в пульты «С2000М» (опцию «Централизованное управление» нужно установить как «Нет»).

Прямое назначение тактики. Сначала необходимо выбрать релейный выход, который будет использоваться для системного управления.

Для того, чтобы выход управлялся централизованно, для него в инспекторе в свойстве “Централизованное управление” необходимо выставить значение “Да”, а также указать тактику. Такие выходы будут управляться ядром опроса, но при этом при экспорте базы данных в пульт С2000М, настройки управления выходом экспортированы не будут

При включении для свойства “Централизованного правления” параметра “Нет”, ядро опроса не будет управлять выходом, но настройки управления выходом будут записаны в пульт при экспорте базы данных.

Такая логика работы реализована в АРМ “Орион Про”, начиная с версии 1.20.3.4.

Далее необходимо определить, какие разделы и группы разделов должны влиять на состояние выбранного релейного выхода. Для этого необходимо выбрать в дереве объектов системы требуемый релейный выход и нажать кнопку “Добавить” для вызова диалогового окна «Состав разделов и групп разделов определяющих состояние реле»:

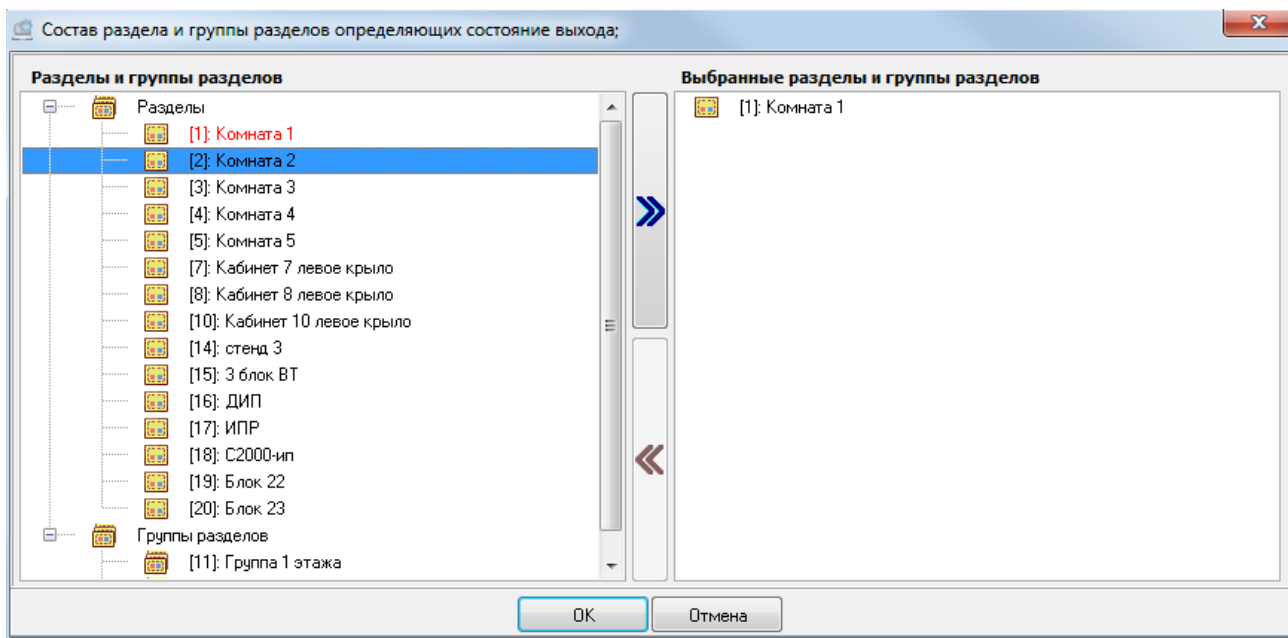

В правой части окна отображается список разделов и групп разделов, связанных с релейным выходом.

В левой части окна отображается список всех остальных разделов и групп разделов текущего рабочего места.

Чтобы привязать раздел (или группу разделов) к выходу, необходимо выбрать в списке разделов и групп разделов требуемый элемент и дважды кликнуть на нём левой кнопкой мыши, либо нажать кнопку  в центральной части окна.

При помощи клавиш <Shift> (выбор диапазона) или <Ctrl> (комбинированный выбор) можно выделить сразу несколько разделов и групп разделов, и кнопкой  привязать их все к релейному выходу.

Чтобы удалить связь раздела или группы разделов с выходом, необходимо выбрать в списке разделов и групп разделов, связанных с этим выходом, требуемый элемент и дважды кликнуть на нём левой кнопкой мыши, либо нажать кнопку  в центральной части окна.

Чтобы принять сделанные изменения необходимо нажать кнопку «Ок».

Разделы и группы разделов, связанные с выходом, станут отображаться в дереве объектов системы:

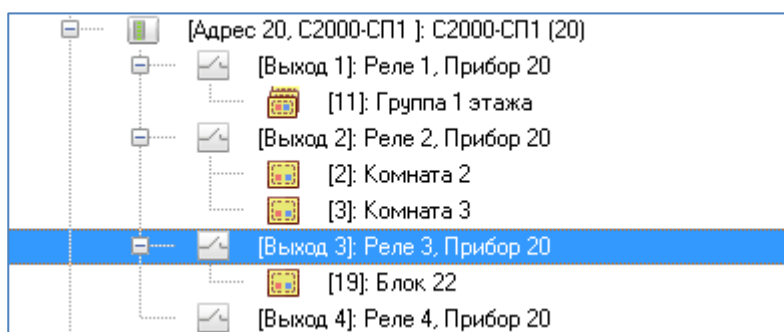

Отвязать разделы от выхода можно в диалоговом окне «Состав разделов и групп разделов, определяющих состояние выхода». Либо выбрать в дереве объектов системы необходимый раздел или группу разделов, привязанную к требуемому релейному выходу, и нажать кнопку «Удалить». Затем необходимо в появившемся диалоговом окне подтвердить удаление, нажав кнопку «Да».

Далее следует определить, каким образом состояние выходов зависит от состояний связанных с ним элементов. Для этого требуется выставить необходимые значения для свойств релейного выхода «Тактика», «Задержка управления реле» и «Время управления реле»:

Тактика	1 (ВКЛЮЧИТЬ)
Задержка управления реле	0,000
Время управления реле	0,000

Все централизованные программы управления приведены в п. 6.17.

Примечание. Для прибора «Сигнал-20П» версии 2.02 и ниже, а также для прибора «Сигнал-20 сер.02» необходимо устанавливать временные параметры релейного выхода в конфигурации самого прибора. А для прибора «Сигнал-20П» версии 2.03 и выше необходимо устанавливать для свойства «Задержка управления реле» значение отличное от 0 (например, 0,125).

Использование сценариев управления (шаг «Тактика»). Этот шаг сценария используется при небольшом кол-ве разделов, которые влияют на изменение тактики (до 10). В противном случае используются тактики управления выходами. Обратите внимание, что сценарии созданные с помощью шага «Тактика» не экспортируются в пульты при экспорте базы данных. При необходимости использования сценариев, которые бы записывались в пульт при экспорте, используйте тип сценариев «Сценарии ПКУ» (п. 6.6.5):

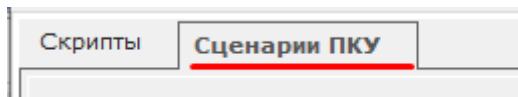

Для настройки сценария сначала необходимо выбрать релейный выход, который будет использоваться для системного управления. При этом необходимо удостовериться, что выбранный релейный выход не управляется локально самим прибором.

Так как релейный выход будет управляться по сценарию управления, необходимо выбрать в дереве объектов системы требуемый релейный выход и установить для свойства релейного выхода «Централизованное управление тактикой» необходимое значение:

Далее необходимо определить, какие разделы должны влиять на состояние выбранного релейного выхода.

Определение списка элементов, влияющих на работу реле, а так же удаление этого списка, описано выше.

Далее следует определить, каким образом состояние релейных выходов зависит от состояний связанных с ним разделов.

Для этого необходимо для каждого из разделов (связанных с релейным выходом) создать сценарий управления, в котором будет в виде списка тактик управления указан список релейных выходов (с которыми связан раздел).

После чего привязать данный сценарий к событию «Изменение состояния» раздела.

Следует учитывать, что:

- при совпадении списка реле для двух или более разделов, сценарий для управления можно создать всего один, привязав его ко все разделам,
- тактика (программа) управления одним отдельно взятым реле **должна совпадать** во всех сценариях управления.

Все сценарии управления выходами приведены в п. 6.17.2.

Создание сценариев управления приведено в пункте 6.6.2.

Привязка сценариев управления к объектам системы описана в пункте 6.3.5.

Пример:

Пусть требуется управлять:

- выходом Выход1 по тактике «Включить» по состоянию разделов Раздел1, Раздел2 и Раздел3,
- выходом Выход2 по тактике «Сирена» по состоянию разделов Раздел1, Раздел2 и Раздел3,
- выходом Выход3 по тактике «Выключить» по состоянию раздела Раздел1 и Раздел2.

Создадим два сценария:

- Сценарий1



- Сценарий2

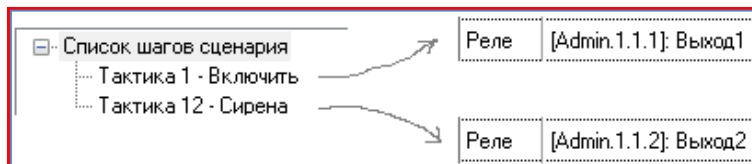

Привяжем разделы к реле:

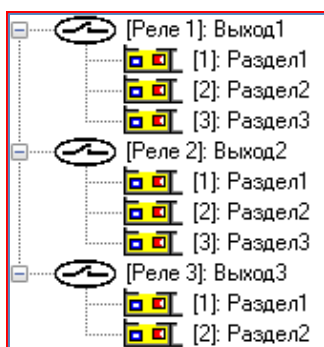

Привяжем сценарии к разделам:

- Сценарий1 к событию «Изменение состояния» разделов Раздел1 и Раздел2,
- Сценарий2 к событию «Изменение состояния» раздела Раздел3.

Следует учитывать, что, так как управление релейным выходом ведётся при помощи сценария управления, то при необходимости записи настроек управления в пульт «С2000»/»С2000М» при экспорте Базы данных (используется для протокола «Орион») (см. таблицу в начале текущего пункта) требуется выставить значения для свойств релейного выхода «Тактика», «Задержка управления реле» и «Время управления реле».

Например, имеем пожарный раздел. По событию «Тревога пожарного ШС» («Пожар») нужно включить один системный релейный выход, управляющий звуковым оповещением о пожаре, а через 30 секунд включить на 5 секунд второй системный релейный выход, управляющий пожаротушением.

Соответственно, привязываем раздел к обоим релейным выходам, и выставляем:

- для 1-го релейного выхода следующие значения свойств:

Тактика	ВКЛЮЧИТЬ
Задержка управления реле	0,000
Время управления реле	0,000

- а для 2-го:

Тактика	ВКЛЮЧИТЬ НА ВРЕМЯ
Задержка управления реле	30,000
Время управления реле	5,000



Для прибора «Сигнал-20П» версии 2.02 и ниже, а также для прибора «Сигнал-20 сер.02» необходимо устанавливать временные параметры релейного выхода в конфигурации самого прибора. А для прибора «Сигнал-20П» версии 2.03 и выше необходимо устанавливать для свойства «Задержка управления реле» значение отличное от 0 (например, 0,125).

6.3.3 Настройка трансляции событий и состояний логических объектов системы

Передавать (транслировать) события можно клавиатурам «С2000-К» версии 1.04 и выше, поскольку они позволяют индцировать полученные сообщения на ЖКИ, сигнализировать внутренним звуковым сигнализатором при получении тревожного события, имеют энергонезависимый буфер событий. Также можно передавать события информаторам телефонным «С2000-ИТ», устройствам оконечным системы передачи извещений по ка-

налам сотовой связи GSM «УО-4С», устройство оконечное объектовое системы передачи извещений по телефонным линиям, сетям GSM, Ethernet «С2000-PGE».

Для каждого прибора можно задать, события каких категорий (групп событий) и по каким элементам подлежат передаче в его адрес. Указание разрешённых групп событий позволяет разрешить передачу одних событий (например, тревог или пожаров) и запретить передачу других событий (например, взятие/снятие ШС). Список разделов и групп разделов позволяет передавать прибору только те события, источником которых являются элементы, принадлежащие этому списку.

Для настройки передачи событий на какой-либо прибор, следует в дереве объектов системы выбрать прибор «С2000-К», «С2000-ИТ», «УО-4С» или «С2000-PGE», перейти в режим редактирования, выбрать свойство «Трансляция» в Инспекторе объектов и, нажав на кнопку , вызвать диалоговое окно «Трансляция событий»:

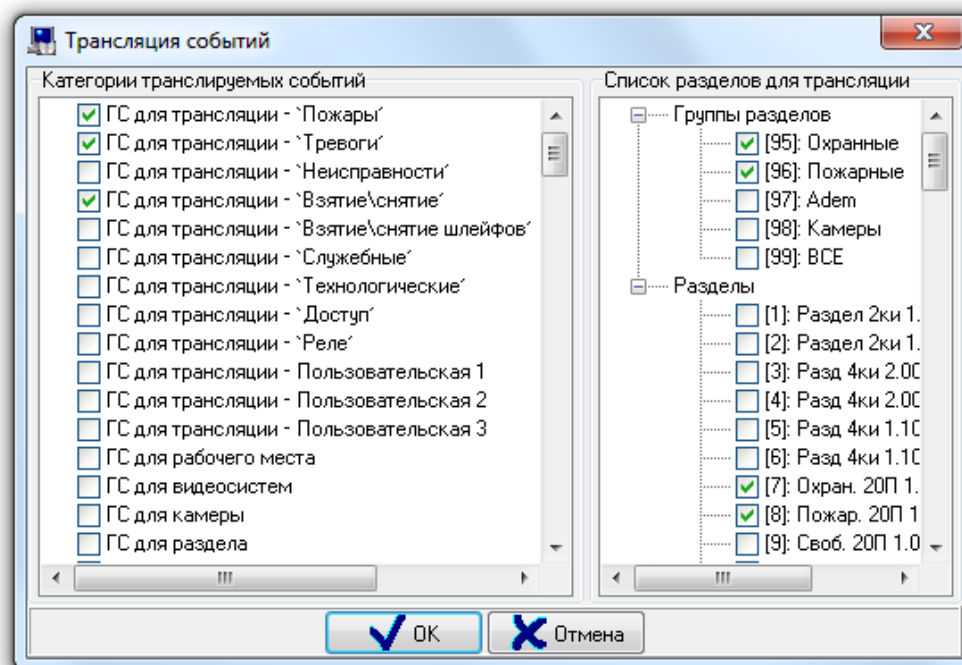

В левой части окна «Трансляция событий» выбираются группы транслируемых на прибор событий, в правой части определяется список элементов, события которых будут транслироваться прибору.

Рекомендуется использовать первые 12 групп событий:

- Первые 9 групп событий соответствуют группам событий в пульте «С2000»/«С2000М».
- Следующие 3 группы событий по умолчанию не содержат события. Соответственно Вы можете создать 3 группы событий для своих нужд.

Редактирование групп событий производится в меню «Настройка» / «Настройка групп событий» (см. пункт 6.16.3).

Также можно использовать группу событий «ГС для группы разделов» в случае, если требуется трансляция событий какой-либо группы разделов.

Трансляция событий в ИСО «Орион» имеет следующие особенности:

- Для того чтобы клавиатуры «С2000-К» могли отображать переданные пультом события, требуется в самих приборах настроить конфигурационные параметры «Индикация событий» и «Индикация тревог».
- Клавиатуры «С2000-К» могут не поддерживать некоторые сообщения пульта «С2000»/«С2000М» и Ядра опроса АРМ «Орион Про». Такие сообщения не будут индицироваться.
- Скорость передачи сообщений приборами «С2000-ИТ», «УО-4С» или «С2000-PGE» мала. Поэтому, во избежание переполнения буфера информатора событиями, рекомендуется передавать информатору только наиболее важные и редкие события (тревоги, пожары). Для этого нужно разрешить для передачи информаторам только необходимые группы событий, а остальные должны быть запрещены.

6.3.4 Привязка элементов управления к считывателям системы

Доступ к функциям управления разделами и группами разделов предоставляется пользователям:

- при вводе пароля на пультах «С2000» и «С2000М», или на клавиатурах «С2000-К» или «С2000-КС»;
- при поднесении ключей TouchMemory или карт Proximity к считывателям, подключённым к приборам «С2000-2», «С2000-4», «Сигнал-20П», «Сигнал-10», «С2000-КДЛ», «С2000-КДЛ-2И», «С2000-КДЛС», «С2000-ПТ», «С2000-БКИ», «С2000-БИ» и «УО-4С»;



С одного считывателя приборов ключом TouchMemory или картой Proximity можно управлять только одним разделом или одной группой разделов.

Осуществлять управление элементами со считывателей можно в случае, если паролю (ТМ/Proxy-карте) назначены права на управление требуемыми элементами, а также если выполнена привязка управления данных элементов к считывателю, с которого выполняется управление. Права паролю назначаются при присвоении уровня доступа. Уровень доступа должен включать в себя необходимые элементы.

Назначение прав доступа паролю - см. п.6.10.1.

Создание пароля - см. п. 6.12.4.

Чтобы разрешить управление разделом или группой разделов со считывателя, необходимо в дереве объектов системы привязать эти элементы к данному считывателю. Т.е. привязывая раздел, мы сообщаем системе, что с этого считывателя можно управлять данным элементом.

Чтобы привязать раздел или группу разделов к считывателю или удалить привязку необходимо в АБД на странице «Структура системы» выделить требуемый считыватель и нажать кнопку «Добавить». Откроется окно «Состав раздела и группы разделов, управляемых со считывателя»:

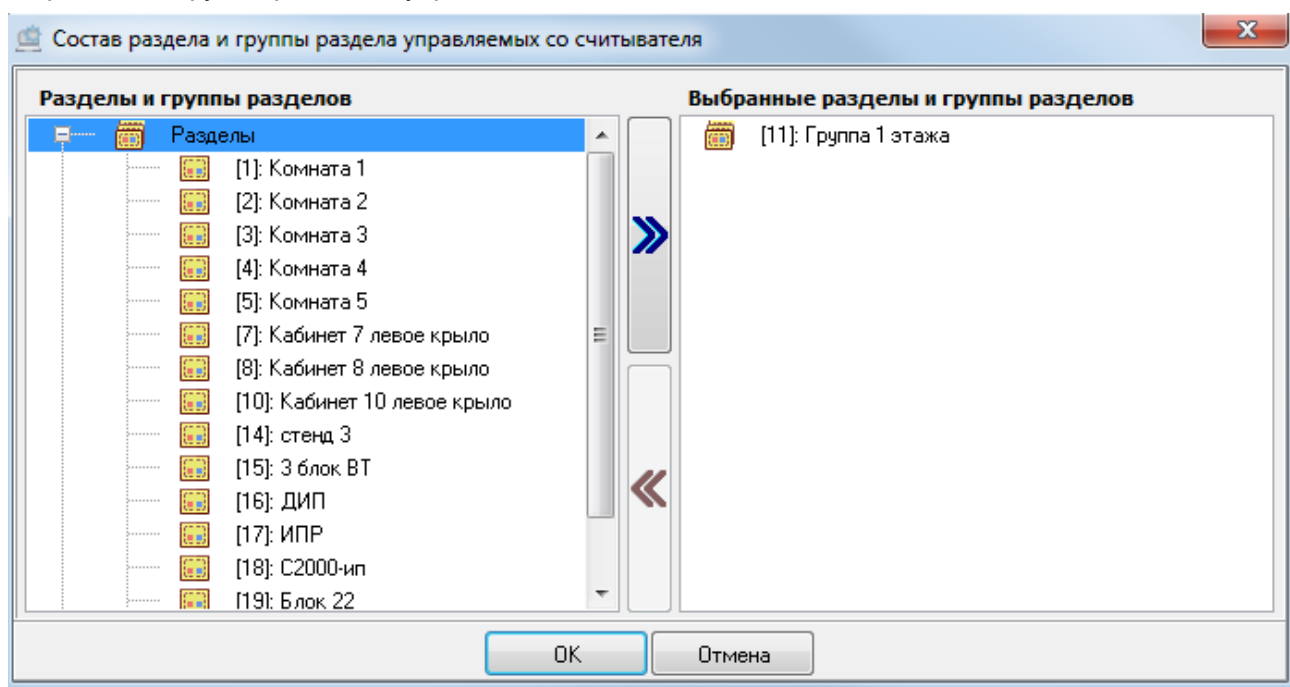

Свойства объекта «Считыватель» описаны в пункте 6.2.6.3.

В левой части окна отображаются элементы, которые можно выбрать для управления со считывателя. В правой части те элементы, которые уже привязаны к считывателю.

Для привязки элемента к считывателю нужно либо произвести двойной клик левой кнопкой мыши по выбранному элементу, либо выбрать несколько элементов и перетащить их мышкой из левой части окна в правую.

Также можно воспользоваться кнопками  и  для перемещения элементов.

При помощи клавиш <Shift> (выбор диапазона) или <Ctrl> (комбинированный выбор) можно выделить сразу несколько элементов.

Чтобы удалить привязку, необходимо выбрать в списке справа требуемый объект и дважды кликнуть на нём левой кнопкой мыши. Также можно удалить объекты перетаскиванием с зажатой левой кнопкой мыши из правой части окна в левую, либо воспользоваться кнопками в центральной части окна.



В отличие от АРМ «Орион Про», в пульте С2000/С2000М привязка производится не к считывателю, а к прибору. Поэтому в АРМ «Орион Про» можно настроить управление ключом TouchMemory или картой Proximity двумя разделами (или двумя группами разделов) с двух считывателей одного прибора «С2000-2» — каждым разделом (или группой разделов) со своего считывателя. Но при экспорте в пульт, управление будет разрешено только одним разделом (или одной группой разделов) с обоих считывателей прибора «С2000-2».

Пример настройки прав на управление разделами, включающий в себя привязку разделов к считывателям:

- Имеется 5 разделов. Управление первыми 3-мя разделами должно вестись с клавиатуры «С2000-К» по пин-коду, управление 4-м разделом должно вестись с прибора «С2000-2» ключом TouchMemory, а управление 5-м разделом должно вестись с прибора «С2000-4» тем же ключом TouchMemory;
- Сначала создаётся уровень доступа, в котором описываются права на управление всеми 5-ю разделами;
- Затем к считывателю прибора «С2000-К» привязываются первые три раздела, к считывателю прибора «С2000-2» привязывается 4-й раздел, и к считывателю прибора «С2000-4» привязывается 5-й раздел:

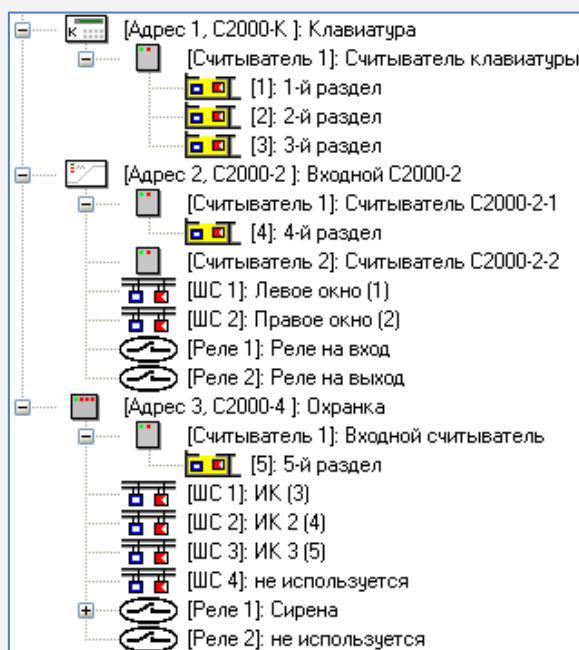

В систему добавляются пин-код и ключ TouchMemory, которым устанавливается созданный уровень доступа.

6.3.5 Привязка сценариев управления к событиям системы

Для организации автоматической реакции системы на события объектов применяются сценарии управления, которые представляют собой микропрограммы, выполняющие определённые действия (в основном посы-

лают команды объектам системы). В простом случае, сценарий управления – это набор последовательных шагов, каждый из которых выполняет определённое действие.

Сценарии управления могут запускаться автоматически при возникновении в системе каких-либо событий.

Описание сценариев управления приведено в пункте 6.6. в пункте 6.6.4 приведены примеры использования сценариев управления. В текущем пункте рассмотрена настройка запуска сценариев управления по событиям системы.

Сценарии управления в АРМ «Орион Про» выполняются Ядрами опроса.

События объектов системы описаны в пункте 6.2.12.

Для того чтобы сценарий управления запускался при возникновении события для какого-либо конкретного объекта, необходимо привязать сценарий управления к этому событию.

Для того чтобы привязать сценарий управления к событию объекта, следует выполнить следующие действия:

- Перейти на страницу «Структура системы» (либо на страницу «Доступ», если сценарий будет ассоциироваться с событиями объекта «Зона доступа»).
- В дереве объектов системы, дереве разделов и групп и разделов, планов помещений (либо в дереве объектов системы контроля доступа) выбрать элемент, к событию которого будет привязываться сценарий управления.
- Перейти в режим редактирования объекта, нажав кнопку «Править».
- В Инспекторе объектов следует перейти на вкладку «Привязка сценариев управления к событиям объек-

та», нажав кнопку



- Выбрать требуемое событие объекта и выбрать сценарий управления из выпадающего списка:

Элемент	
Взятие входа на охрану (24)	
Включение тестирования (20)	
Внимание! Опасность пожара (44)	
Восстановление связи со входом (188)	
Восстановление снятого входа (117)	
Вход включен (111)	
Вход отключен (112)	
Выключение тестирования (21)	
Задержка взятия (23)	
Изменение состояния (440)	
Короткое замыкание входа (214)	
Нарушение снятого входа (119)	
Неисправность оборудования (41)	
Некорректный ответ устройства в ДПЛС (224)	
Нестандартное оборудование (42)	
Неудачное взятие (17)	
Неустойчивый ответ устройства в ДПЛС (225)	
Обрыв входа (45)	
Ошибка параметров входа (165)	
Пожар (37)	
Пожар 2 (40)	
Потеря связи с входом (187)	Разблокировка доступа
Сброс тревоги (110)	
Снятие входа с охраны (109)	
Срабатка датчика (216)	
Тест извещателя (19)	
Требуется обслуживание (204)	

- Выбранный сценарий управления станет отображаться в Инспекторе объектов.

- При необходимости можно привязать сценарии управления к другим событиям объекта.
- Если требуется удалить привязку сценария управления к какому-либо событию, необходимо выбрать это событие и нажать клавишу .
- Сохранить изменения, нажав кнопку «Сохранить».

Существует возможность запускать сценарии управления по событиям, инициированным конкретным сотрудником, сотрудником с конкретным уровнем доступа, или конкретным паролем (пин-кодом, ключом TouchMemory, картой Proximity) сотрудника.

Для этого следует произвести следующие действия:

- Перейти на страницу «Структура системы» (либо на страницу «Доступ», если сценарий будет ассоциироваться с событиями объекта «Зона доступа»).
- В дереве объектов системы, дереве разделов и групп разделов или дереве планов помещений (либо в дереве объектов системы контроля доступа) выбрать объект системы, к событию которого будет привязываться сценарий управления.
- Перейти в режим редактирования объекта, нажав кнопку «Править».
- В Инспекторе объектов следует перейти на вкладку «Привязка сценариев управления к событиям объекта», нажав кнопку .
- Выбрать требуемое событие объекта:

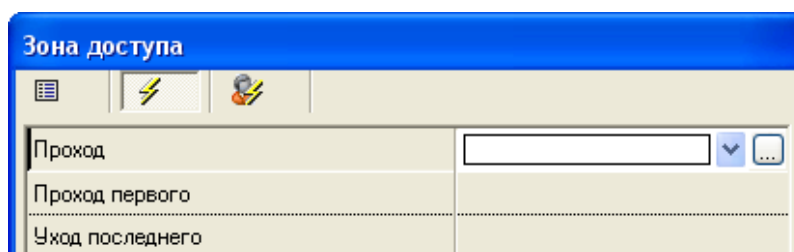

- И вызвать диалоговое окно «Выбор сценария», нажав кнопку :

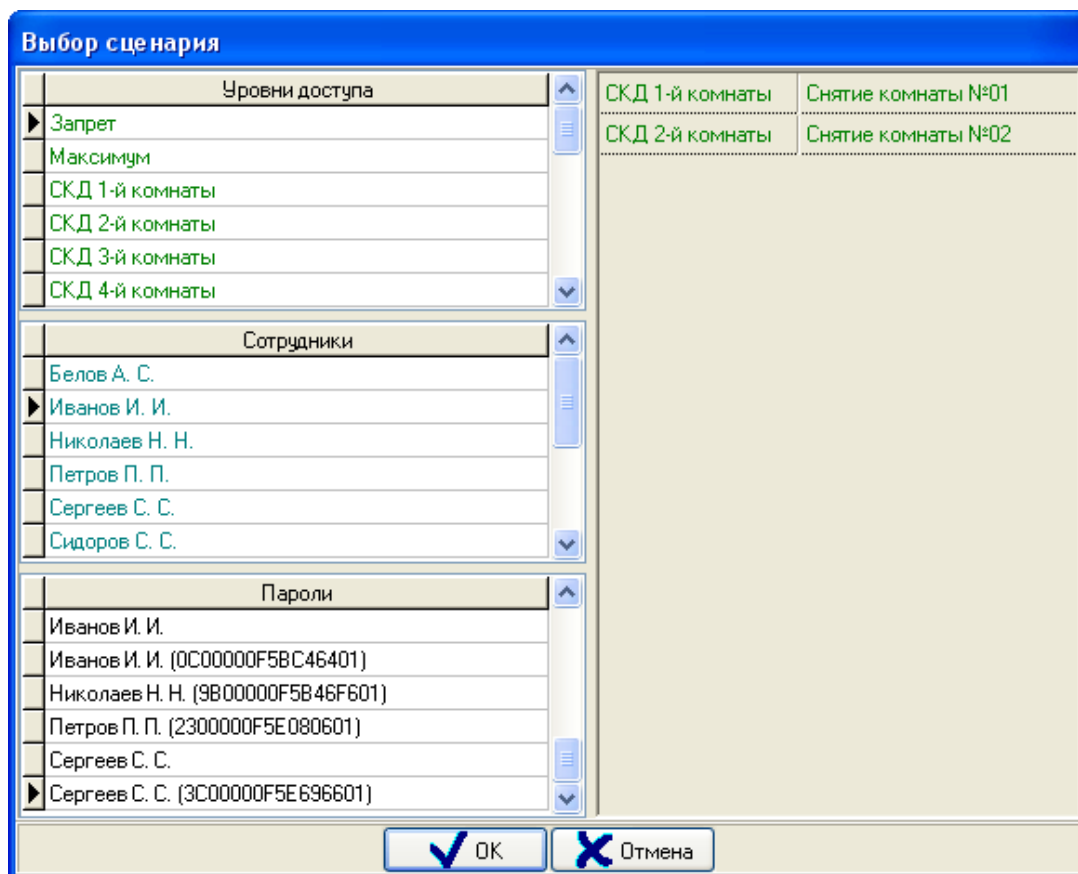

В данном окне отображается:

- Список всех уровней доступа;
- Список всех сотрудников;
- Список всех пин-кодов, ключей TouchMemory и карт Proximity.

Код отображается для ключей TouchMemory и карт Proximity, а для пин-кодов – нет;

- Список элементов вышеуказанных списков, к которым привязаны сценарии управления.

- В диалоговом окне «Выбор сценария» следует настроить привязку сценариев управления к требуемым элементам. Для привязки сценария к элементу необходимо выбрать элемент в списке уровней доступа, сотрудников, или паролей и дважды кликнуть на нём левой кнопкой мыши. Элемент будет добавлен в правую часть окна. Затем нужно выбрать элемент в правой части окна и в выпадающем списке выбрать требуемый сценарий управления:

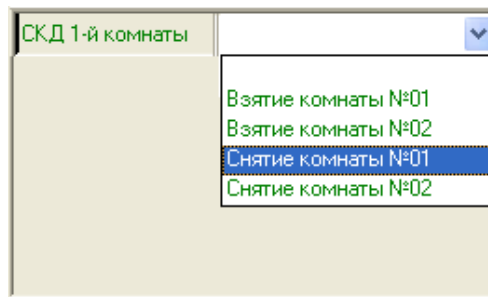

Выбранный сценарий управления станет отображаться справа от элемента. При необходимости можно добавить ещё несколько элементов и привязать к ним сценарии управления.

Если требуется удалить привязку сценария управления к какому-либо элементу, необходимо выбрать этот элемент и в выпадающем списке выбрать пустую строку в начале списка:

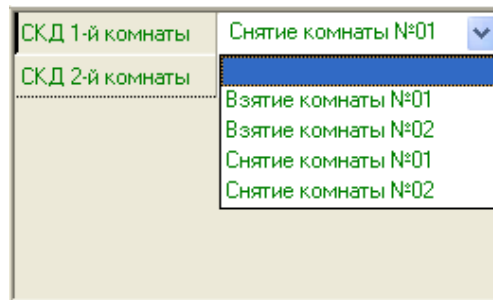

Это означает, что к элементу не привязан сценарий управления. После закрытия диалогового окна «Выбор сценария» этот элемент будет удалён из списка элементов, к которым привязаны сценарии управления.

Для выхода из диалогового окна «Выбор сценария» и сохранения изменений требуется нажать кнопку «Ок».

При необходимости можно привязать сценарии управления к другим событиям объекта.

Сохранить изменения, нажав кнопку «Сохранить».

В Инспекторе объекта в виде многоточия будет отображаться информация о том, что к событию привязаны сценарии управления:

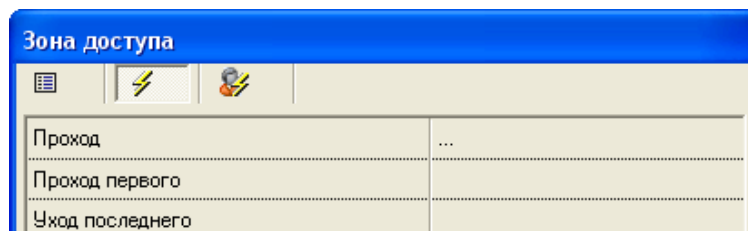

6.3.6 Переименование событий системы

При необходимости Вы можете переименовать системные события для отдельных объектов ОПС и СКД.

Переименование событий используется, например, в следующих случаях:

- Для переименования событий прибора «Поток-3Н». Например, для событий шлейфов и контролируемых выходов, управляющих электрозадвижкой.
- Для переименования событий шлейфов сигнализации типа «Технологический» и «Программируемый технологический», которые контролируют состояние каких-либо устройств.

В пункте 6.16.2 описаны действия, необходимые для добавления в систему пользовательских событий.

Для переименования какого-либо из событий объекта нужно перейти на страницу «Структура системы», в дереве объектов системы, дереве разделов и групп разделов или дереве планов помещений выбрать элемент, событие которого будет переименовываться. Перейти в режим редактирования объекта, нажав кнопку «Править».

В Инспекторе объектов следует перейти на вкладку «Переименование событий объекта», нажав кнопку



. Выбрать требуемое событие объекта

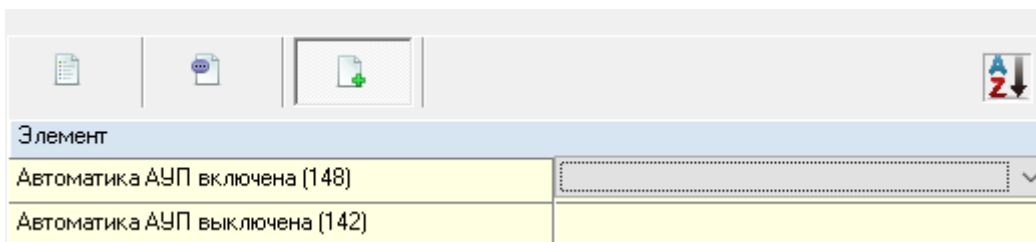

В выпадающем списке выбрать необходимое пользовательское событие и нажать кнопку «Ок»:

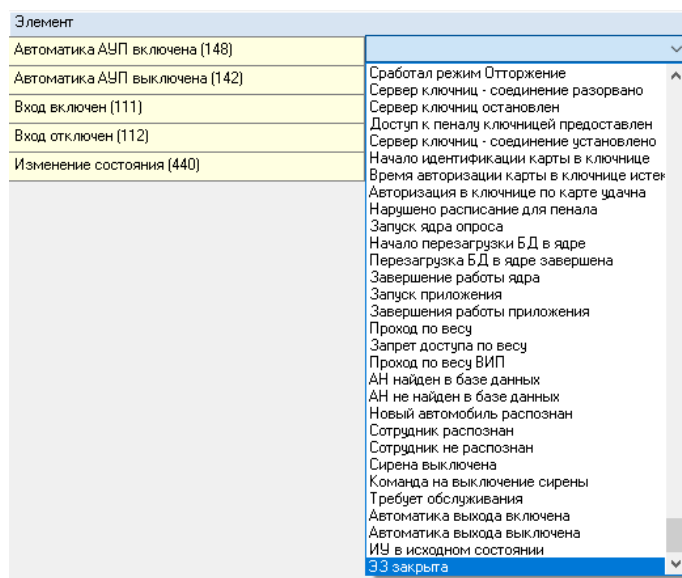

Выбранное пользовательское событие станет отображаться в Инспекторе объектов:

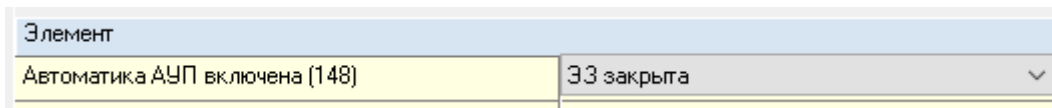

При необходимости можно переименовать другие события объекта.

Если требуется удалить переименование какого-либо события, необходимо выбрать это событие и в выпадающем списке выбрать первое пустое поле. Затем сохранить изменения, нажав кнопку «Сохранить».



При экспорте базы данных в пульт «С2000М», будет экспортироваться только переименование событий шлейфов сигнализации и контролируемых выходов. Начиная с версии 2.05 — ещё и приборов, и считывателей.

6.3.7 Настройка отображения фотографии хозоргана в Мониторах системы

В «Мониторе системы» АРМ «Орион Про» имеется возможность отображения карточки сотрудника с фотографией при совершении им каких-либо действий (прохода через точки доступа, управление объектами ОПС).

Список событий для отображения карточек сотрудников настраивается индивидуально для каждого считывателя системы.

Для того чтобы по событиям от какого-либо считывателя подсистемы СКД или ОПС в Мониторах системы выводились карточки сотрудников с фотографиями, необходимо отметить список событий от данного считывателя, по которым и будут отображаться карточки сотрудников:

- Перейти на страницу «Структура системы»;
- В дереве объектов системы или дереве планов помещений выбрать требуемый считыватель;
- Перейти в режим редактирования объекта, нажав кнопку «Править»;
- Выбрать свойство «Список событий для показа фото»:

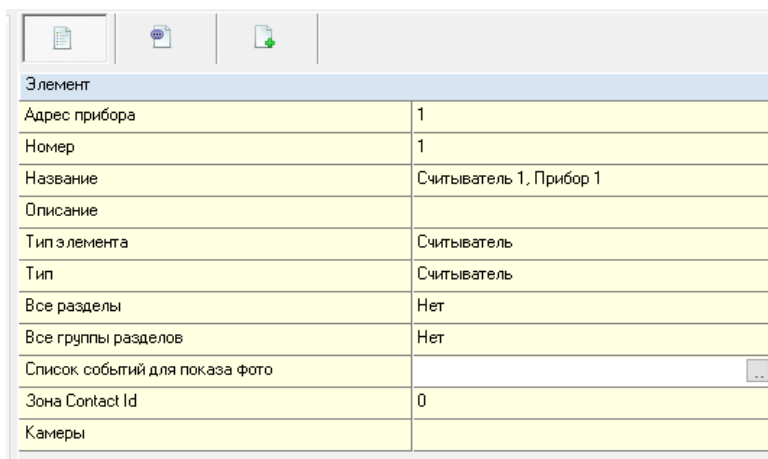

Элемент	
Адрес прибора	1
Номер	1
Название	Считыватель 1, Прибор 1
Описание	
Тип элемента	Считыватель
Тип	Считыватель
Все разделы	Нет
Все группы разделов	Нет
Список событий для показа фото	<input type="text" value="..."/>
Зона Contact Id	0
Камеры	

- Нажать на кнопку , в появившемся диалоговом окне «Список событий для показа фото» отметить те события, при возникновении которых в Мониторах системы должна выводиться карточка сотрудника, и нажать кнопку «Ок»:

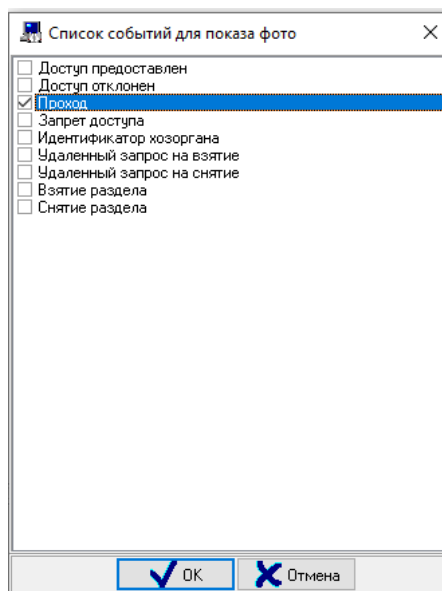

- Сохранить изменения, нажав кнопку «Сохранить».

Для показа карточки обязательно также включить в настройках рабочего места на странице «Адреса приборов» параметры показа фото:

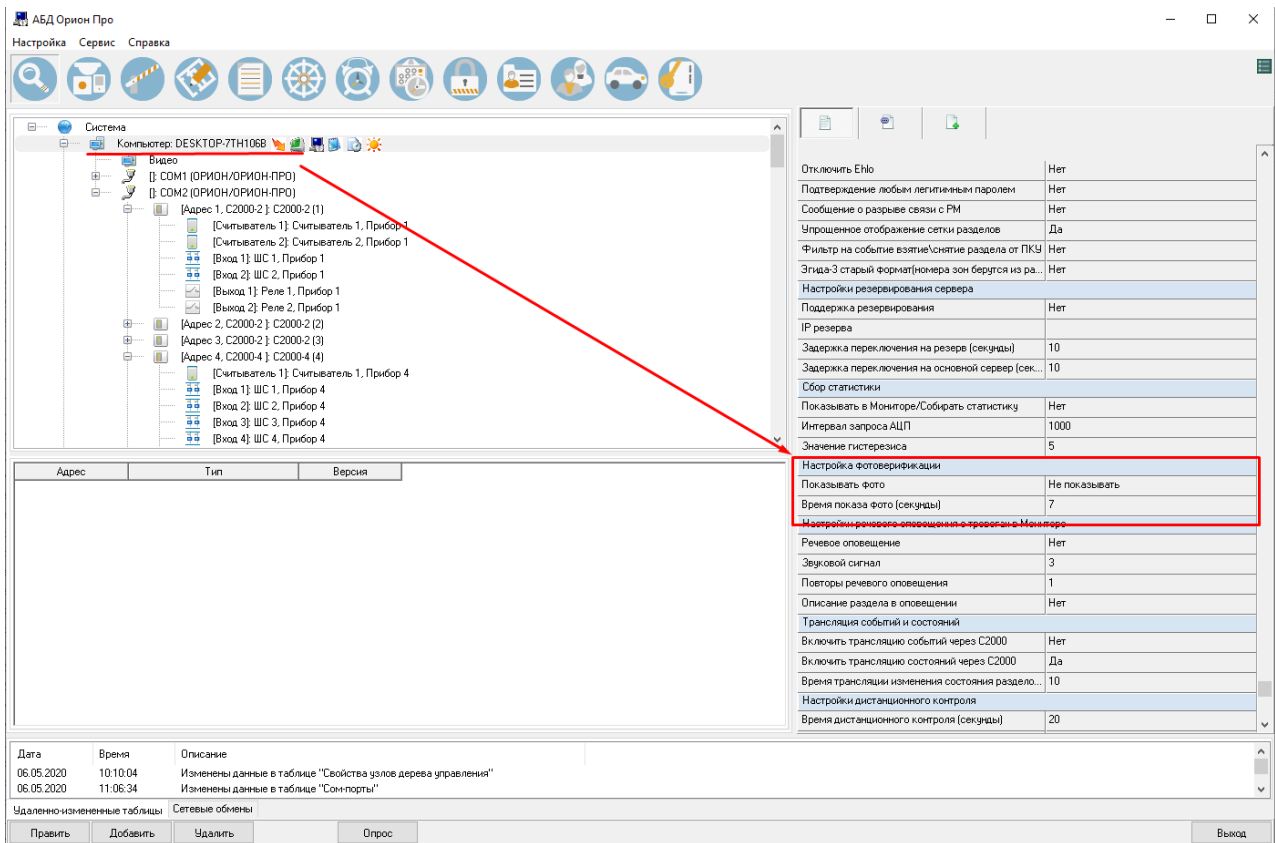

Дополнительно в каждом «Мониторе системы», на котором должна отображаться карточка сотрудника, нужно нажать на клавиатуре клавишу F7 и выбрать считыватели для показа фото.

6.3.8 Привязка камер к зонам приборов

В АБД можно привязать камеры к любому шлейфу сигнализации, релейному выходу, считывателю или точке доступа, чтобы при возникновении тревоги в указанном объекте автоматически включалась видеозапись.

Это производится при помощи указания для шлейфа сигнализации (релейного выхода, считывателя или точки доступа) списка камер, на которых включается запись при возникновении тревоги в этом шлейфе сигнализации (релейном выходе, считывателе или точке доступа) (для камер должен быть включён режим записи по внешним тревогам).

Также только эти камеры отображаются в окне просмотра видеоархива при выборе в Мониторе системы на странице «Тревоги» для тревоги в шлейфе сигнализации, релейном выходе, считывателе или точке доступа, пункта контекстного меню «Показать видеозапись».

Номер	Время	Событие	Описание	Раздел	Зона
8	24.08.2011 11:35:32	Тихая тревога	Раздел УО-4С	2	ШС 4, Прибор 9
49	24.08.2011 11:35:41	Тревога взлома			Адрес 2/1/9/0
50	24.08.2011 11:35:43	Тихая тревога	Отметка высылки группы задержания	2	ШС 4, Прибор 9
51	24.08.2011 11:35:44	Тревога проникновения	Отметка вызова наряда милиции	2	ШС 3, Прибор 9
852	24.08.2011 11:35:44	Тревога пожарная	Показать видеозапись	2	ШС 1, Прибор 9
853	24.08.2011 11:35:52	Тревога пожарная	Убрать в обработанные	2	ШС 1, Прибор 9
854	24.08.2011 11:35:54	Тревога проникновения	Убрать все тревоги в обработанные	2	ШС 3, Прибор 9
855	24.08.2011 11:35:57	Тихая тревога	Раздел УО-4С	2	ШС 4, Прибор 9
856	24.08.2011 11:36:07	Тревога взлома			Адрес 2/1/9/0

Для задания списка камер необходимо:

- Перейти на страницу «Структура системы» или на страницу «Доступ».
- В дереве объектов системы (для шлейфа сигнализации, релейного выхода или считывателя), дереве объектов системы контроля доступа (для точки доступа) или дереве планов помещений (для всех указанных объектов) выбрать требуемый объект: шлейф сигнализации, релейный выход, считыватель или точка доступа.
- Перейти в режим редактирования объекта, нажав кнопку «Править».
- Выбрать свойство «Камеры»:

Элемент	
Адрес прибора	1
Номер	2
Название	Считыватель 2, Прибор 1
Описание	
Тип элемента	Считыватель
Тип	Считыватель
Все разделы	Нет
Все группы разделов	Нет
Список событий для показа фото	
Зона Contact Id	0
Камеры	...

- Нажать на кнопку , в появившемся диалоговом окне «Выбор камер» отметить те камеры, запись на которых должна включаться, указать время, на которое будет включаться запись, а также указать по каким событиям будет включаться запись и нажать кнопку «Ок»:

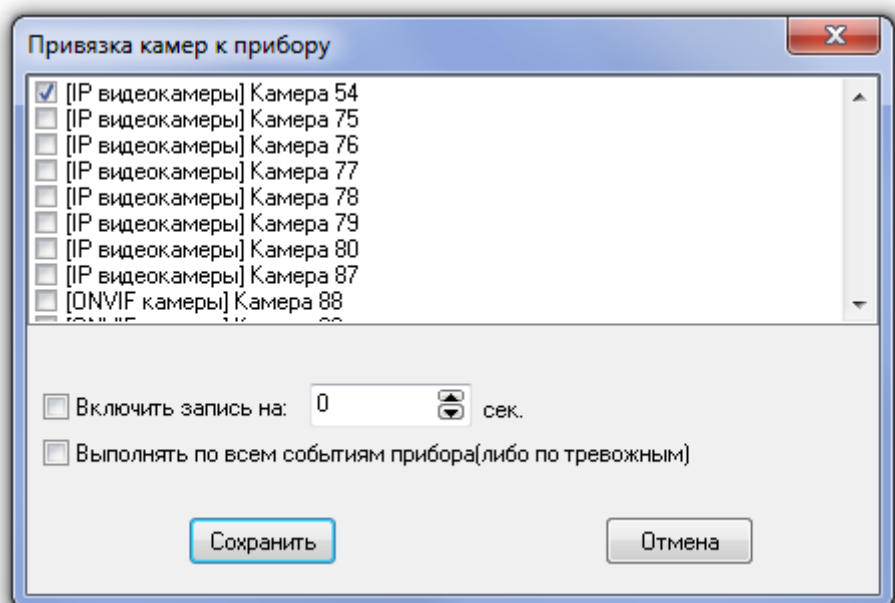

Сохранить изменения, нажав кнопку «Сохранить».

6.3.9 Привязка разделов к пеналам

В АБД можно привязать разделы к любому пеналу, чтобы автоматически снимать эти разделы с охраны при извлечении пенала, и брать их на охрану, когда пенал вставляется на место.

Привязка разделов к пеналам осуществляется аналогично привязке разделов к считывателям. Разделы и группы разделов станут отображаться в дереве объектов системы:

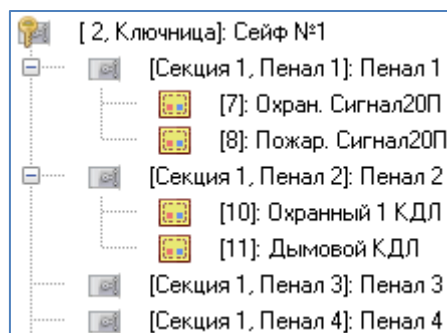

Удалить привязку раздела или группы разделов к пеналу можно в диалоговом окне «Состав разделов и групп разделов, управляемых пеналом».

6.4 Страница «Доступ»

Рассмотрим интерфейс страницы «Доступ».

Система

- Компьютер: DESKTOP-7TH106B
- Компьютер: WE
- Зоны доступа
 - [0]: Внешний мир
 - [1]: Дверь 1 (выход)
 - [3]: Дверь в коридор (выход)
 - [1]: Зона доступа 1
 - [1]: Дверь 1 (вход)
 - [2]: Зона доступа 2
 - [3]: Дверь в коридор (вход)
 - [3]: Зона доступа 3
 - [4]: Турникет 1 (вход)
 - [4]: Зона доступа 4
 - [5]: Зона доступа 5
 - [5]: Зона доступа 5
 - [5]: Турникет 2 (вход)
 - [6]: Зона доступа 6
- Двери
 - [1]: Дверь 1 (Этаж 1)
 - [2]: Проход в кладовую
 - [3]: Дверь в коридор
 - [4]: Турникет 1
 - [5]: Турникет 2

Дверь	
Номер	1
Название	Дверь 1
Описание	
Тип	Одна дверь на вход\выход
Режим работы двери	Вход\Выход
Зона доступа на вход	[1]: Зона доступа 1
Реле на вход	[DESKTOP-7TH106B.1.1.2.1]: Реле 1, Прибор 2
Команда на вход	Включить
Время управления на вход	5
Зона доступа на выход	[0]: Внешний мир
Реле на выход	[DESKTOP-7TH106B.1.1.2.1]: Реле 1, Прибор 2
Команда на выход	Включить
Время управления на выход	5

Дата	Время	Описание
07.05.2020	15:37:16	Изменены данные в таблице "Точки доступа"
07.05.2020	15:37:16	Изменены данные в таблице "Связь считывателей с точками доступа и разделами"
07.05.2020	15:37:16	Изменены данные в таблице "Связь считывателей с точками доступа и разделами"
07.05.2020	15:37:38	Изменены данные в таблице "Точки доступа"
07.05.2020	15:37:38	Изменены данные в таблице "Связь считывателей с точками доступа и разделами"
07.05.2020	15:37:38	Изменены данные в таблице "Связь считывателей с точками доступа и разделами"

Удаленно-измененные таблицы Сетевые обмены

Править Добавить Удалить Выход

На странице «Доступ» отображается дерево устройств и объекты системы контроля доступа: точек доступа и зон доступа. На странице «Доступ» определяется структура системы контроля доступа: создаются логические объекты системы СКД.

Для точек доступа возможны разные способы управления доступом:

- **«Локальный доступ»** – коды ключей хранятся в контроллере, управляющем точкой доступа, и решение о предоставлении/запрете доступа принимает контроллер;
- **«Централизованный доступ»** – коды ключей хранятся в Базе данных АРМ «Орион Про», и решение о предоставлении/запрете доступа принимает программный модуль «Ядро опроса» АРМ «Орион Про».

Точки доступа могут быть:

- двунаправленными («Дверь на вход/выход», «Турникет», «Шлагбаум», «Шлюз»);
- однонаправленными («Однонаправленная дверь»).



Рекомендуется организовывать каждую двунаправленную точку доступа на основе одного прибора «С2000-2».

Реализована возможность задания точкам доступа (для двунаправленных точек доступа «Турникет», «Шлагбаум», «Шлюз» – для каждого из направлений индивидуально) разных режимов доступа:

- **«Нормальный»** – доступ по идентификатору;
- **«Доступ закрыт»** – запрещены все виды доступа;
- **«Доступ открыт»** – свободный проход без предъявления идентификаторов.

Двери (точки доступа), контролируемые системой, могут работать в двух основных режимах:

- с контролем направления прохода (то есть с использованием зон доступа);
- без контроля направления прохода (то есть без использования зон доступа).

Вся территория, контролируемая системой, может быть разбита на пространственные зоны – *зоны доступа*. Максимальное число зон доступа в системе – 65535 (от 0 до 65534).

Вся территория, не находящаяся под контролем системы (территория вне Вашего предприятия), считается зоной «Внешний мир» с индексом «0». Данная зона доступа автоматически добавляется в систему при создании Базы данных, удалить её нельзя.

На границах зон доступа **всегда** располагаются точки доступа с контролем направления прохода. Точка доступа, располагающаяся внутри одной зоны доступа, должна работать в режиме без контроля направления прохода.



Однонаправленные точки доступа с выходом по кнопке не могут использоваться в режиме с контролем направления прохода.

На уровне рассматриваемых зон доступа реализуются:

- контроль местонахождения сотрудника;
- запрет повторного прохода в одну зону доступа (*antipassback*);
- учёт рабочего времени.

Правило antipassback.

При локальном управлении доступом *antipassback* реализуется для точек доступа, управляемых приборами «С2000-2».

При централизованном управлении доступом *antipassback* реализуется для точек доступа, управляемых приборами «С2000-2» и «С2000-4».

Правило *antipassback* считается нарушенным, если после прохода в зону доступа X не было зарегистрировано прохода в любую другую зону доступа, и предпринимается попытка повторного прохода в зону доступа X.

Antipassback имеет следующие режимы работы:

- *нет* – нарушение правила *antipassback* не контролируется;
- **«Строгий»** *antipassback*;
- **«Мягкий»** *antipassback*;
- **«Временной»** *antipassback*.

«Строгий» *antipassback* предполагает запрет повторного входа в зону доступа вплоть до выхода из зоны. При попытке нарушения доступ не предоставляется, формируется сообщение «Запрет доступа» с признаком «Нарушение правила *antipassback*».

«Мягкий» *antipassback* не запрещает повторный доступ, но в случае нарушения, сообщения «Доступ предоставлен» и «Проход» формируются с признаком «Нарушение правила *antipassback*».

«Временной» *antipassback* использует дополнительный параметр – «Время разблокировки *antipassback*». В течение этого времени после прохода в зону доступа, «временной» *antipassback* аналогичен «строговому» (при по-

пытке повторного прохода контроллер отказывает в доступе и формирует событие «Запрет доступа» с признаком «Нарушение правила antipassback»), а по истечении этого времени, «временной» antipassback аналогичен «мягкому» (повторный доступ предоставляется, но сообщения «Доступ предоставлен» и «Проход» формируются с признаком «Нарушение правила antipassback»).



Когда прибор работает локально и использует antipassback, то такой antipassback называется локальным antipassback. При централизованном управлении используется сетевой antipassback.



Antipassback может быть реализован только между приборами, которые контролируются одним ядром опроса.

Если в системе реализован режим *сетевого antipassback*, то при наличии управляющего устройства (пульта С2000/С2000М или программного модуля «Ядро опроса» АРМ «Орион Про») сообщения о проходах будут ретранслироваться всем контроллерам доступа. Таким образом, осуществляется проверка правила antipassback с учётом проходов в данную зону доступа, зарегистрированных всеми контроллерами системы (в пределах одного рабочего места).

Соответственно, если зона доступа имеет несколько точек доступа (например, несколько проходных для входа/выхода на территорию предприятия или несколько параллельно работающих турникетов), то при входе в эту зону доступа через одну точку доступа на всех остальных точках доступа вход в эту зону доступа также блокируется, а выход из неё разблокируется; и наоборот, при выходе из этой зоны доступа через одну точку доступа на всех остальных точках доступа выход из этой зоны доступа тоже блокируется, а вход разблокируется (если для данного идентификатора используется правило antipassback).

Использование режима antipassback на границе двух зон доступа будет корректным только при соблюдении следующих условий:

- штатное проникновение из одной зоны в другую возможно только через точки доступа;
- точки доступа на границе этих зон должны иметь считыватели как на входе, так и на выходе (идентификация и на входе, и на выходе) и быть оборудованы датчиками прохода (однонаправленные точки доступа с выходом по кнопке не могут использоваться на границе двух зон).

Для корректной работы сетевого antipassback для всех считывателей точек доступа, контролирующих проход в одну и ту же зону доступа, должен быть задан одинаковый «Номер зоны доступа».

Правило antipassback можно сделать более строгим, если установить параметр «Зональный antipassback» («Контроль маршрута»). В этом случае, учитываются проходы в любую зону доступа, и если предпринимается попытка прохода через один из считывателей точки доступа, то для выполнения правила antipassback требуется, чтобы последний зарегистрированный проход был в зону доступа, где расположен данный считыватель, т.е. в зону доступа, доступ в которую контролируется другим считывателем данной точки доступа.

Так, например, если считыватели точки доступа установлены на границе «Зоны доступа 1» и «Зоны доступа 2» и зарегистрирован проход в «Зону доступа 2», а затем проход в «Зону доступа 3» (вход в которую контролируется другой точкой доступа), то при попытке прохода через точку доступа на границе «Зоны доступа 1» и «Зоны доступа 2»:

- если параметр «Зональный antipassback» установлен, то правило antipassback будет нарушено при любом направлении прохода, т.к. последний проход зарегистрирован в зону доступа отличную от «Зоны доступа 1» и «Зоны доступа 2» и фактическое пребывание пользователя в одной из этих зон считается некорректным;
- если параметр «Зональный antipassback» не установлен, то правило antipassback не будет нарушено при попытке прохода в «Зону доступа 1» и будет нарушено при попытке прохода в «Зону доступа 2», т.к. для данной точки доступа этот пользователь находится в «Зоне доступа 2» (проход в «Зону доступа 3» был проигнорирован данной точкой доступа).

Параметр «Зональный antipassback» действует, только если применяется один из режимов antipassback («строгий», «временной» или «мягкий»). Если antipassback не используется, то параметр «Зональный antipassback» не действует.

«Зональный antipassback» применяется только для двунаправленных точек доступа.

Если используется локальное управление доступом, то, для поддержки «зонального antipassback», каждая двунаправленная точка доступа должна управляется одним прибором «С2000-2» (версии 1.05 и выше).

Если используется централизованное управление доступом и используется antipassback, то для двунаправленных точек доступа всегда используется зональный antipassback.

Чтобы предотвратить возможность одновременного прохода нескольких лиц по одному идентификатору путём поочерёдного предъявления его на нескольких близко расположенных считывателях (например, открытие для прохода нескольких соседних турникетов), с момента предоставления доступа до момента регистрации прохода, на других считывателях системы для этого идентификатора включается кратковременная блокировка по antipassback. А именно, если, получив доступ на одном считывателе, не совершая прохода, предъявить тот же идентификатор на другом считывателе (на считывателе другого контроллера), то правило antipassback на этом считывателе будет считаться нарушенным. Если на этом считывателе для данного идентификатора используется строгий или временной antipassback, доступ по данному идентификатору будет запрещен. Блокировка снимается, как только зафиксирован «Проход» по данному идентификатору. Если «Проход» не фиксируется (не реализованный доступ или не используется датчик прохода), блокировка снимается через одну минуту. Пока действует блокировка, доступ по данному идентификатору возможен только на том считывателе, на котором он был последний раз предоставлен, либо на любом другом считывателе, на котором не применяется правило antipassback для данного идентификатора.

Antipassback по событию «Доступ предоставлен» возможен только при локальном управлении доступом, и только на приборах «С2000-2» версии 1.05 и выше.

Также в ИСО «Орион» реализованы:

- Возможность задания точкам доступа разных видов контроля доступа:
 - ✓ **«Простой доступ»** – доступ по предъявлению одного идентификатора;
 - ✓ **«С дополнительным кодом»** – доступ по предъявлению основного и дополнительного идентификаторов;
 - ✓ **«По правилу двух (трёх) лиц»** – доступ по предъявлению двух (трёх) различных идентификаторов с согласованными уровнями доступа.
- Возможность использовать считыватели системы для удалённого управления взятием/снятием.
- Возможность задания каждому пользователю индивидуальных прав доступа по уровню доступа для отдельных точек доступа или зон доступа, а также разделов и групп разделов для удалённого управления взятием/снятием. На этом уровне настраивается подверженность учётной записи правилам antipassback.
- Возможность задания каждому пользователю режима доступа по времени (*окна времени*) для каждой точки/зоны доступа, а также разделов и групп разделов. С этой целью система поддерживает возможности:
 - объявить любой день праздником (днём, в котором активны временные интервалы, отличные от временных интервалов, заданных для других дней недели);
 - осуществить перенос рабочих дней;
 - создавать сложные скользящие графики работы;
 - создавать сложные графики, которые вообще не имеют явно выраженного периода повторения.
- Возможность создания централизованного пульта охраны. Оператор программного модуля «Монитор системы» имеет возможность предоставлять доступ через точки доступа (в соответствии с полномочиями своего уровня доступа) от своего имени, или используя команду **«Принудительный доступ»**. Команда **«Принудительный доступ»** может быть использована оператором в том случае, если сотрудник забывает дома ключ, и необходимо предоставить ему доступ на объект от его имени (важно для предприятий с учётом рабочего времени).

Кроме того, оператор может блокировать/разблокировать считыватели системы.

Рассмотрим структуру дерева объектов системы контроля доступа:

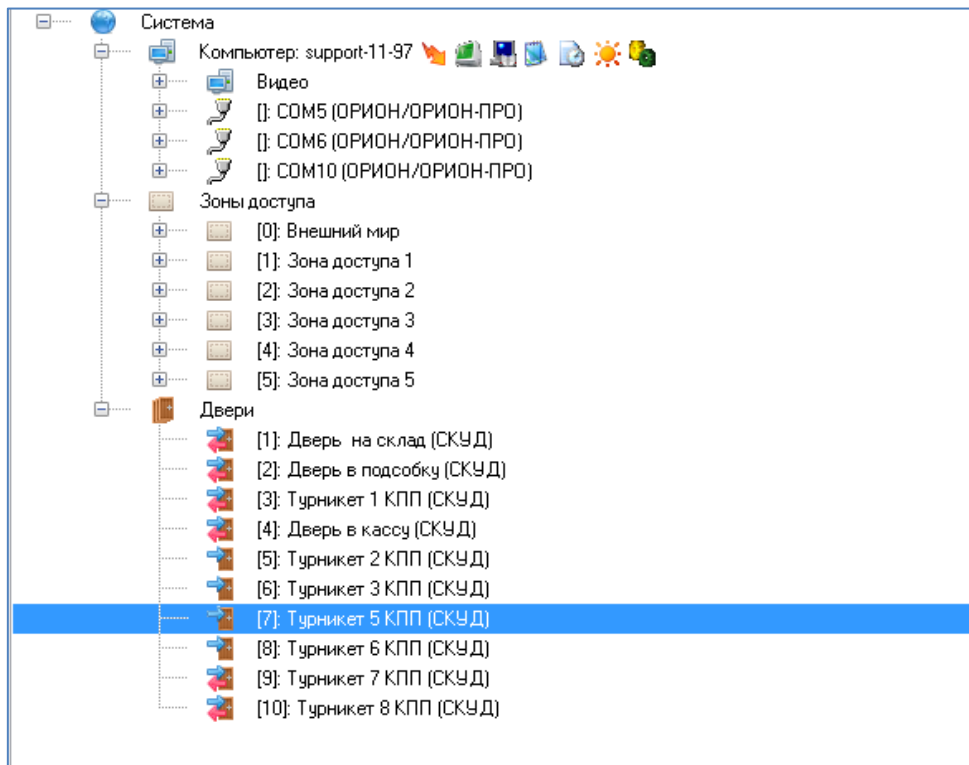

Главный узел дерева – «Система», к этому узлу автоматически привязываются все рабочие места системы, а также два виртуальных узла: «Зоны доступа» и «Двери»:

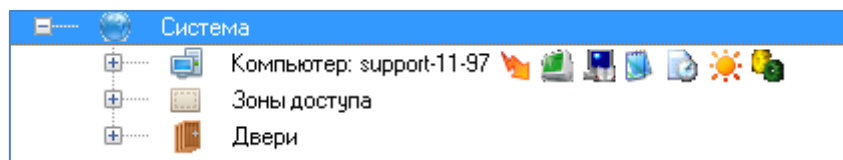

К узлу «Рабочее место» привязываются «СОМ-порты», к которым, в свою очередь, привязываются приборы. К приборам привязываются считыватели и релейные выходы. А к считывателям и релейным выходам привязываются двери:

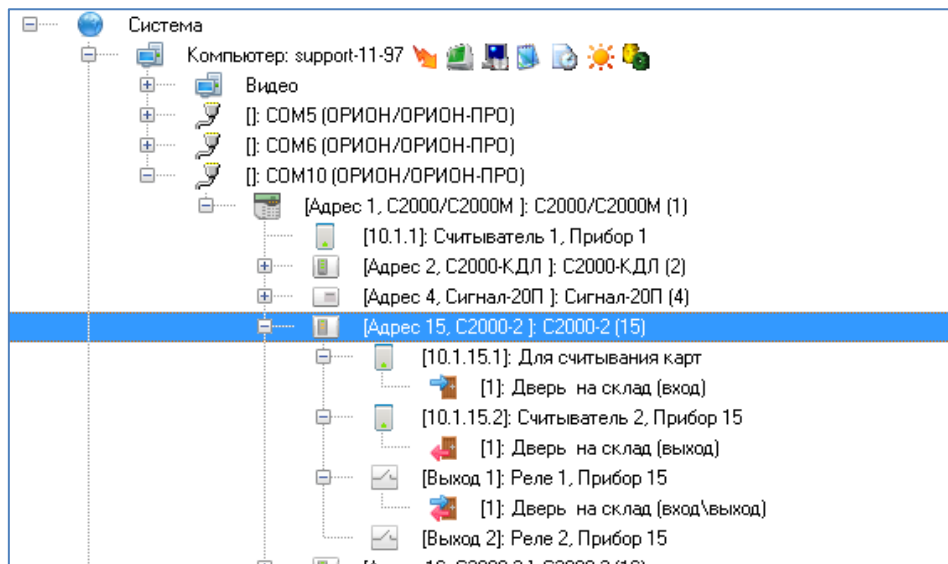

В дереве объектов системы контроля доступа объект «Рабочее место», а также привязанные к нему объекты, нельзя добавлять, удалять, или редактировать их свойства.

Исключение составляет только привязка дверей к считывателям приборов.

Для объекта «Прибор» в дереве объектов системы контроля доступа отображается адрес, тип и название. Для объекта «Считыватель» в дереве объектов системы контроля доступа отображается номер и название. Для объекта «Релейный выход» в дереве объектов системы контроля доступа отображается номер, название и Номер раздела (если релейный выход добавлен в какой-либо раздел).

После всех рабочих мест в дереве объектов системы контроля доступа отображаются два виртуальных узла: «Зоны доступа» и «Двери». Эти узлы всегда присутствуют в дереве объектов системы контроля доступа, и удалить их нельзя.

К узлу «Зоны доступа» привязаны все зоны доступа, определённые в системе:

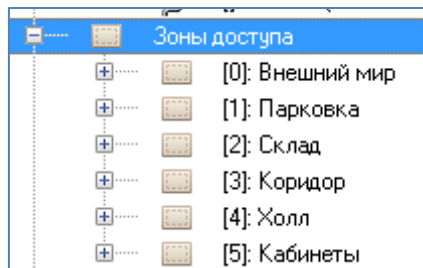

Зона доступа «Внешний мир» автоматически добавляется в систему при создании Базы данных и удалить её нельзя.

К зонам доступа привязаны двери, пускающие в данную зону доступа:

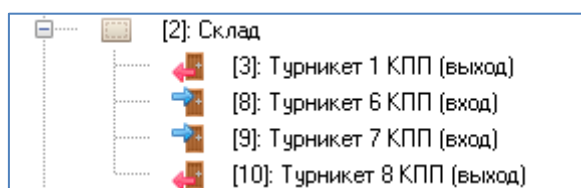

К узлу «Двери» привязаны все двери, добавленные в систему:

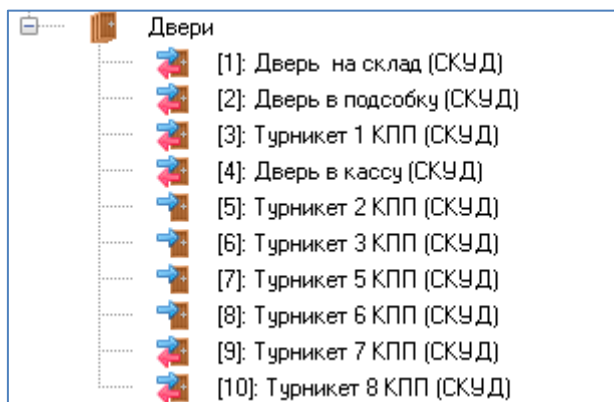

6.4.1 Создание зон доступа

В АРМ «Орион Про» зоны доступа не принадлежат рабочим местам, а привязаны непосредственно к узлу «Система». Рассмотрим объект системы «Зона доступа».

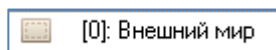

В дереве объектов системы контроля доступа объекты «Зона доступа» привязаны к узлу «Зоны доступа»:

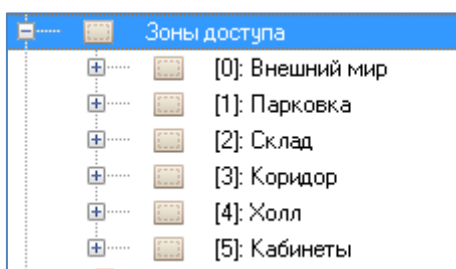

В дереве объектов системы контроля доступа к объекту «Зона доступа» привязываются двери, которые пускают в данную зону доступа, с указанием направления:

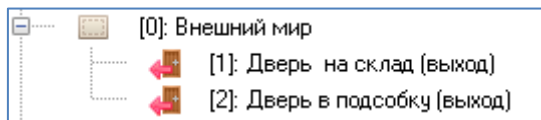

Для объекта «Зона доступа» в дереве объектов системы контроля доступа отображаются номер и название.

Чтобы добавить новый объект «Зона доступа», необходимо выбрать в дереве объектов системы контроля доступа узел «Зоны доступа» и нажать кнопку «Добавить». Затем необходимо ввести значения для всех свойств нового объекта «Зона доступа» и нажать кнопку «Сохранить».

Чтобы изменить значения свойств объекта «Зона доступа», нужно выбрать в дереве объектов системы контроля доступа необходимый объект и нажать кнопку «Править». Затем необходимо изменить значения требуемых свойств объекта и нажать кнопку «Сохранить».

Чтобы удалить объект «Зона доступа», нужно выбрать в дереве объектов системы контроля доступа необходимую зону доступа и нажать кнопку «Удалить». Затем необходимо в появившемся диалоговом окне подтвердить удаление, нажав кнопку «Да».

Свойства объекта «Зона доступа»		
Свойство	Возможные значения	Описание
Номер	1..65534	Уникальный номер зоны доступа. Значение по умолчанию: минимальное значение из возможного диапазона (1..65534), не используемое в системе
Название	Строка длиной от 1 до 25 символов	Название зоны доступа. Значение по умолчанию: строка, содержащая текст «Зона доступа» и номер зоны доступа. Пример: «Зона доступа 7»
Описание	Строка длиной от 0 до 200 символов	Комментарий. <i>Поле необязательное к заполнению.</i> Значение по умолчанию: пустая строка

6.4.2 Создание точки доступа

Рассмотрим объект системы «Точка доступа» (дверь, турникет, шлюз).

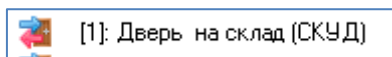

В дереве объектов системы контроля доступа точки доступа привязаны к узлу «Двери»:

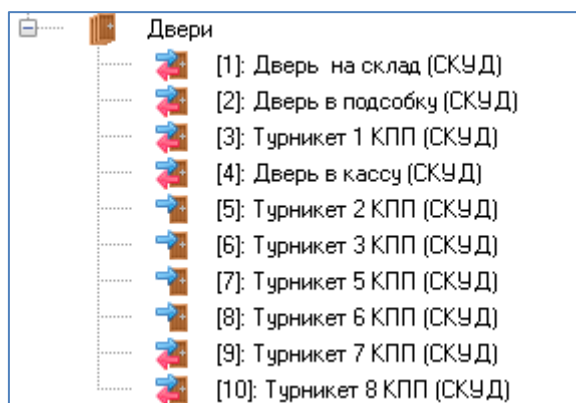

Для точки доступа в дереве объектов системы контроля доступа отображается:

- Режим работы:
 - проход —
 - вход —
 - выход —
 - вход/выход —

- Номер;
- Название.

Чтобы добавить новую точку доступа, необходимо выбрать в дереве объектов системы контроля доступа узел «Двери» и нажать кнопку «Добавить». Затем необходимо ввести значения для всех свойств нового объекта «Дверь» и нажать кнопку «Сохранить».



При добавлении новой двери в систему, она автоматически привязывается к релейным выходам (указанным в свойствах двери) и соответствующим считывателям прибора (или приборов) в требуемом направлении.

В дереве объектов системы контроля доступа для объекта «Дверь», привязанного к релейному выходу или считывателю, отображается:

- Направление (в графическом виде):
- Номер;
- Название;
- Направление (в текстовом виде).

Чтобы изменить значения свойств объекта «Дверь», нужно выбрать в дереве объектов системы контроля доступа необходимый объект и нажать кнопку «Править». Затем необходимо изменить значения требуемых свойств объекта и нажать кнопку «Сохранить».

Чтобы удалить объект «Дверь», нужно выбрать в дереве объектов системы контроля доступа необходимую дверь и нажать кнопку «Удалить». Затем необходимо в появившемся диалоговом окне подтвердить удаление, нажав кнопку «Да».

Свойства объекта «Дверь» («Точка доступа»)

Свойство	Возможные значения	Описание
Номер	1..2147483647	Уникальный номер точки доступа. Значение по умолчанию: минимальное значение из возможного диапазона (1..2147483647), не используемое в системе
Название	Строка длиной от 1 до 25 символов	Название точки доступа. Значение по умолчанию: строка, содержащая текст «Дверь» и номер зоны доступа. Пример: «Дверь 12»
Описание	Строка длиной от 0 до 255 символов	Комментарий. <i>Поле необязательное к заполнению.</i> Значение по умолчанию: пустая строка
Тип	«Однонаправленная дверь», «Одна дверь на вход\выход», «Турникет», «Шлагбаум», «Шлюз»	Тип точки доступа. <i>(См приложение 1 к данной таблице).</i> Значение по умолчанию: «Однонаправленная дверь»
Режим работы двери	«Проход», «Вход», «Выход», «Вход\Выход»	Режим точки доступа. <i>(См приложение 2 к данной таблице).</i> Значение по умолчанию: «Вход»
Зона доступа на вход	«[Нет]» или одна из зон доступа системы	Зона доступа, в которую сотрудник входит через точку доступа. <i>(См приложение 3 к данной таблице).</i> <i>Текущее свойство доступно, если для свойства «Режим работы двери» установлено значение «Вход» или «Вход\Выход».</i> Значение по умолчанию: «Нет»
Реле на вход	Релейный выход од-	Релейный выход, управляющий исполнительным механизмом

	<i>ного из приборов системы типа «С2000-2» или «С2000-4»</i>	двери на вход. <i>(См. приложение 1 к данной таблице).</i> <i>Текущее свойство доступно, если для свойства «Режим работы двери» установлено значение «Проход», «Вход» или «Вход/Выход».</i> Значение по умолчанию: ни один из релейных выходов не выбран
Команда на вход	«Включить», «Выключить»	Команда управления для релейного выхода прибора, управляющего точкой доступа на вход. <i>Текущее свойство доступно, если для свойства «Режим работы двери» установлено значение «Проход», «Вход» или «Вход/Выход».</i> <i>В настоящее время в АРМ «Орион Про» данный параметр не используется.</i> Значение по умолчанию: «Включить»
Время управления на вход	1..8191	Время управления релейным выходом в секундах, при предоставлении доступа на вход. <i>Текущее свойство доступно, если для свойства «Режим работы двери» установлено значение «Проход», «Вход» или «Вход/Выход».</i> <i>В настоящее время в АРМ «Орион Про» данный параметр не используется.</i> Значение по умолчанию: 5
Зона доступа на выход	«[Нет]» или одна из зон доступа системы	Зона доступа, в которую сотрудник выходит через точку доступа. <i>(См. приложение 3 к данной таблице).</i> <i>Текущее свойство доступно, если для свойства «Режим работы двери» установлено значение «Выход» или «Вход/Выход».</i> Значение по умолчанию: «Нет»
Реле на выход	<i>Релейный выход одного из приборов системы типа «С2000-2» или «С2000-4»</i>	Релейный выход, управляющий исполнительным механизмом двери на выход. <i>(См приложение 1 к данной таблице).</i> <i>Текущее свойство доступно, если для свойства «Режим работы двери» установлено значение «Выход» или «Вход/Выход».</i> Значение по умолчанию: ни один из релейных выходов не выбран
Команда на выход	«Включить», «Выключить»	Команда управления для релейного выхода прибора, управляющего точкой доступа на выход. <i>Текущее свойство доступно, если для свойства «Режим работы двери» установлено значение «Выход» или «Вход/Выход».</i> <i>В настоящее время в АРМ «Орион Про» данный параметр не используется (оставлен для совместимости со старыми системами, в которых для доступа могли использоваться реле ППКОП).</i> Значение по умолчанию: «Включить»
Время управления на выход	1..8191	Время управления релейным выходом в секундах, при предоставлении доступа на выход. <i>Текущее свойство доступно, если для свойства «Режим работы двери» установлено значение «Выход» или «Вход/Выход».</i> <i>В настоящее время в АРМ «Орион Про» данный параметр не используется.</i> Значение по умолчанию: 5

Приложение 1

Рассмотрим, на основе каких приборов могут организовываться точки доступа различных типов:

Тип точки доступа	Релейные выходы
«Однонаправленная дверь»	1-й релейный выход прибора «С2000-4»
	Релейный выход биометрического прибора
	1-й релейный выход прибора «С2000-2»
	2-й релейный выход прибора «С2000-2»
«Одна дверь на вход\выход»	1-й релейный выход одного прибора «С2000-2»
	Релейный выход биометрического прибора
	1-й релейный выход одного прибора «С2000-4» и 1-й релейный выход другого прибора «С2000-4» (не рекомендуется)
	1-й и 2-й релейные выходы одного прибора «С2000-2»
«Турникет»	Релейный выход биометрического прибора
	1-й релейный выход одного прибора «С2000-4» и 1-й релейный выход другого прибора «С2000-4» (не рекомендуется)
	1-й и 2-й релейные выходы одного прибора «С2000-2»
	Релейный выход биометрического прибора
«Шлагбаум»	1-й и 2-й релейные выходы одного прибора «С2000-2»
«Шлюз»	1-й и 2-й релейные выходы одного прибора «С2000-2»
«Виртуальная дверь»	Используется при организации пропускного режима с распознаванием номеров без преграждающего устройства. Подробнее см. РЭ на систему «Орион Авто»

Если организовываются двунаправленные точки доступа «Турникет», «Шлагбаум» или «Шлюз» на основе прибора «С2000-2», то для управления доступом на вход должен использоваться 1-й релейный выход прибора, а на выход – 2-й.

Если организовывается двунаправленная точка доступа «Одна дверь на вход\выход» на основе прибора «С2000-2», то для управления доступом и на вход, и на выход должен использоваться 1-й релейный выход прибора.









Приложение 2

Рассмотрим, в каком режиме могут использоваться точки доступа различных типов:

Тип точки доступа	Режим точки доступа
«Однонаправленная дверь»	«Проход»
	«Вход»
	«Выход»
«Одна дверь на вход\выход»	«Вход\Выход»
«Турникет»	«Вход\Выход»
«Шлагбаум»	«Вход\Выход»
«Шлюз»	«Вход\Выход»

Приложение 3

Рассмотрим, в каком режиме точки доступа используются зоны доступа:

Режим точки доступа	Зоны доступа	
	Зона доступа на вход	Зона доступа на выход
«Проход»		
«Вход»		
«Выход»		
«Вход\Выход»		

Если организуется двунаправленная проходная точка доступа без контроля направления прохода (то есть без использования зон доступа), то для данной точки доступа должен быть указан режим «Вход\Выход», а зоны доступа не указаны (и свойство «Зона доступа на вход», и свойство «Зона доступа на выход» должны иметь значение «[Нет]».

Зоны доступа, указываемые в свойствах точек доступа в Базе данных, должны совпадать с зонами доступа, указанными в конфигурации приборов, управляющих соответствующими точками доступа.



Если для каких-либо точек доступа зоны доступа не используются, то в конфигурации приборов, управляющих этими точками доступа, должны быть выставлено для зон доступа значение «65535», которое означает, что зона доступа не используется.

При необходимости требуется внести изменения в конфигурацию прибора программой UProg.

Рассмотрим пример организации доступа на некотором предприятии:

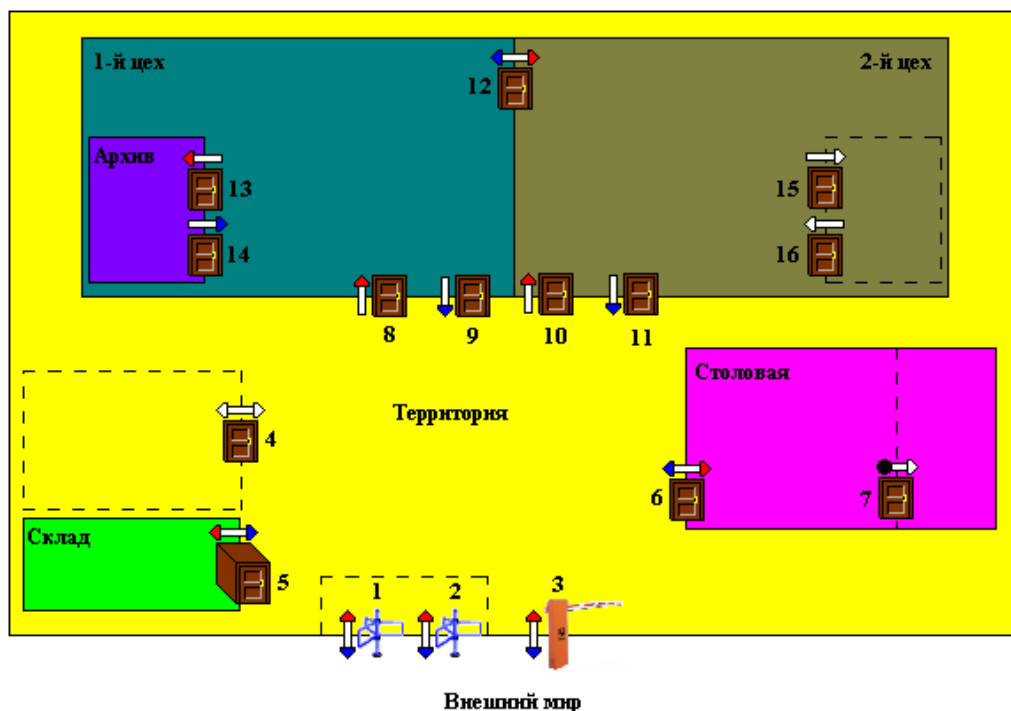

В данной схеме используются следующие обозначения:

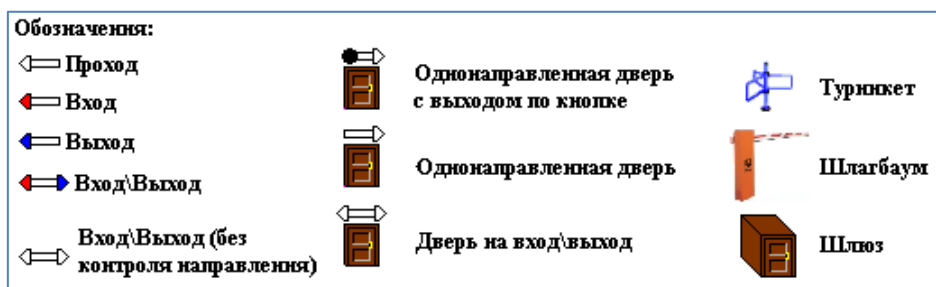

Как видно на схеме, в системе используются следующие зоны доступа:

0. «Внешний мир» – вся территория за предприятием;
1. «Территория» – вся территория предприятия, за исключением помещений цехов, склада и столовой;
2. «Склад» – особо охраняемое помещение;
3. «Столовая»;

4. ■ «1-й цех»;
5. ■ «2-й цех»;
6. ■ «Архив» – помещение внутри 1-го цеха.

Также на схеме показано что:

- на территории присутствует здание (выделено пунктиром), которое не определено как отдельная зона доступа, но доступ в которое осуществляется через двунаправленную дверь (4) по идентификаторам (и на вход, и на выход);
- внутри 2-го цеха также имеется помещение (выделено пунктиром), которое не определено как отдельная зона доступа, но доступ в которое осуществляется через две однонаправленные двери (одна на вход, вторая на выход) по идентификаторам;
- внутри столовой имеется отдельное помещение (выделено пунктиром), которое не определено как отдельная зона доступа, но доступ в которое осуществляется через однонаправленную дверь: на вход по идентификаторам, а на выход – по кнопке;

Логика работы точек доступа состоит в следующем:

- Двунаправленные точки доступа «Турникет (1)», «Турникет (2)» и «Шлагбаум (3)» пускают на территорию предприятия (зона доступа – «[1] Территория»), и выпускают за территорию предприятия (зона доступа – «[0] Внешний мир»).

Режим – «Вход\Выход».

- Двунаправленная точка доступа «Дверь (4)» пускает в здание, и выпускает из него. Так как точка доступа находится внутри зоны доступа, то она работает в режиме без контроля направления, то есть не использует зоны доступа.

Режим – «Вход\Выход».

- Двунаправленная точка доступа «Шлюз (5)» пускает на территорию склада (зона доступа – «[2] Склад»), и выпускает со склада на территорию предприятия (зона доступа – «[1] Территория»).

Режим – «Вход\Выход».

- Двунаправленная точка доступа «Дверь (6)» пускает на территорию столовой (зона доступа – «[3] Столовая»), и выпускает из столовой на территорию предприятия (зона доступа – «[1] Территория»).

Режим – «Вход\Выход».

- Однонаправленная точка доступа «Дверь (7)» пускает в помещение внутри столовой. Выход производится по кнопке. Так как точка доступа находится внутри зоны доступа, а главное – использует выход по кнопке, то она работает в режиме без контроля направления.

Режим – «Проход».

- Однонаправленные точки доступа «Дверь (8)» и «Дверь (10)» пускают в помещения 1-го (зона доступа – «[4] 1-й цех») и 2-го (зона доступа – «[5] 2-й цех») цехов соответственно.

Режим – «Вход».

- Однонаправленные точки доступа «Дверь (9)» и «Дверь (11)» выпускают на территорию предприятия (зона доступа – «[1] Территория») из помещений 1-го и 2-го цехов соответственно.

Режим – «Выход».

- Двунаправленная точка доступа «Дверь (12)» пускает на территорию 2-го цеха (зона доступа – «[5] 2-й цех») и выпускает на территорию 1-го цеха (зона доступа – «[4] 1-й цех»).

Режим – «Вход\Выход».

- Однонаправленная точка доступа «Дверь (13)» пускает на территорию архива (зона доступа – «[6] Архив»).

Режим – «Вход».

- Однонаправленная точка доступа «Дверь (14)» выпускает на территорию 1-го цеха (зона доступа – «[4] 1-й цех»).

Режим – «Выход».

- Однонаправленные точки доступа «Дверь (15)» и «Дверь (16)» соответственно пускают внутрь отдельного помещения и выпускают на территорию 2-го цеха. Так как точки доступа находятся внутри зоны доступа, то они работают в режиме без контроля направления.

Режим – «Проход».

Рассмотрим пример настройки некоторых приведённых на схеме точек доступа:

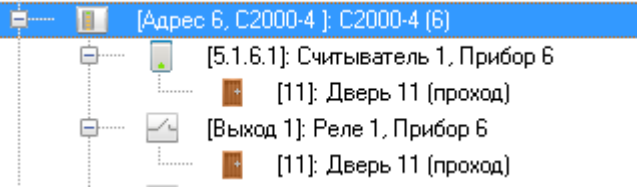
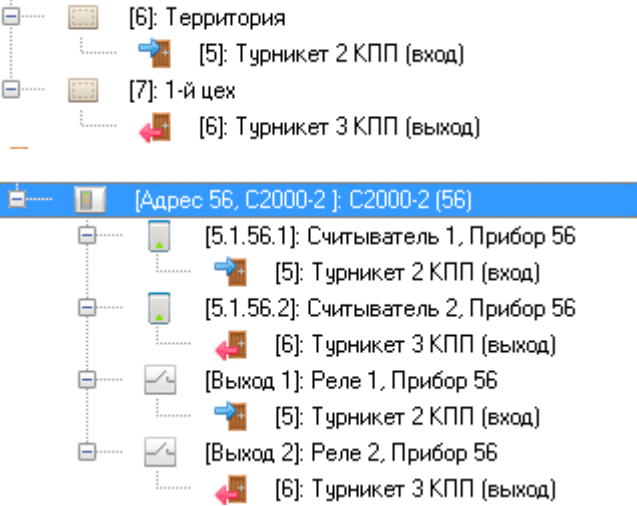
Настройки точки доступа	Отображение в дереве объектов системы контроля доступа:																																								
<p>--- [11]: Дверь 11</p> <p>«Однонаправленная дверь» / «Проход»</p> <p>Управляется прибором «С2000-4» с адресом 6 (СОМ-порт – 5, пульт с адресом 1).</p> <table border="1" data-bbox="76 387 831 779"> <thead> <tr> <th colspan="2">Дверь</th> </tr> </thead> <tbody> <tr> <td>Номер</td> <td>11</td> </tr> <tr> <td>Название</td> <td>Дверь 11</td> </tr> <tr> <td>Описание</td> <td>Вход на кухню</td> </tr> <tr> <td>Тип</td> <td>Однонаправленная дверь</td> </tr> <tr> <td>Режим работы двери</td> <td>Проход</td> </tr> <tr> <td>Реле</td> <td>[support-11-97.5.1.6.1]: Реле 1, Прибор 6</td> </tr> <tr> <td>Команда управления</td> <td>Включить</td> </tr> <tr> <td>Время управления</td> <td>5</td> </tr> </tbody> </table>	Дверь		Номер	11	Название	Дверь 11	Описание	Вход на кухню	Тип	Однонаправленная дверь	Режим работы двери	Проход	Реле	[support-11-97.5.1.6.1]: Реле 1, Прибор 6	Команда управления	Включить	Время управления	5																							
Дверь																																									
Номер	11																																								
Название	Дверь 11																																								
Описание	Вход на кухню																																								
Тип	Однонаправленная дверь																																								
Режим работы двери	Проход																																								
Реле	[support-11-97.5.1.6.1]: Реле 1, Прибор 6																																								
Команда управления	Включить																																								
Время управления	5																																								
<p>[5]: Турникет 2 КПП (СКУД) [6]: Турникет 3 КПП (СКУД)</p> <p>[5] «Однонаправленная дверь» / «Вход» [6] «Однонаправленная дверь» / «Выход»</p> <p>Управляются прибором «С2000-2» с адресом 56 (СОМ-порт – 5, пульт с адресом 1).</p> <table border="1" data-bbox="76 1048 831 1485"> <thead> <tr> <th colspan="2">Дверь</th> </tr> </thead> <tbody> <tr> <td>Номер</td> <td>5</td> </tr> <tr> <td>Название</td> <td>Турникет 2 КПП</td> </tr> <tr> <td>Описание</td> <td></td> </tr> <tr> <td>Тип</td> <td>Однонаправленная дверь</td> </tr> <tr> <td>Режим работы двери</td> <td>Вход</td> </tr> <tr> <td>Зона доступа на вход</td> <td>[6]: Территория</td> </tr> <tr> <td>Реле на вход</td> <td>[support-11-97.5.1.56.1]: Реле 1, Прибор 56</td> </tr> <tr> <td>Команда на вход</td> <td>Включить</td> </tr> <tr> <td>Время управления на вход</td> <td>5</td> </tr> </tbody> </table> <table border="1" data-bbox="76 1518 831 1944"> <thead> <tr> <th colspan="2">Дверь</th> </tr> </thead> <tbody> <tr> <td>Номер</td> <td>6</td> </tr> <tr> <td>Название</td> <td>Турникет 3 КПП</td> </tr> <tr> <td>Описание</td> <td></td> </tr> <tr> <td>Тип</td> <td>Однонаправленная дверь</td> </tr> <tr> <td>Режим работы двери</td> <td>Выход</td> </tr> <tr> <td>Зона доступа на выход</td> <td>[7]: 1-й цех</td> </tr> <tr> <td>Реле на выход</td> <td>[support-11-97.5.1.56.2]: Реле 2, Прибор 56</td> </tr> <tr> <td>Команда на выход</td> <td>Включить</td> </tr> <tr> <td>Время управления на вых...</td> <td>5</td> </tr> </tbody> </table>	Дверь		Номер	5	Название	Турникет 2 КПП	Описание		Тип	Однонаправленная дверь	Режим работы двери	Вход	Зона доступа на вход	[6]: Территория	Реле на вход	[support-11-97.5.1.56.1]: Реле 1, Прибор 56	Команда на вход	Включить	Время управления на вход	5	Дверь		Номер	6	Название	Турникет 3 КПП	Описание		Тип	Однонаправленная дверь	Режим работы двери	Выход	Зона доступа на выход	[7]: 1-й цех	Реле на выход	[support-11-97.5.1.56.2]: Реле 2, Прибор 56	Команда на выход	Включить	Время управления на вых...	5	
Дверь																																									
Номер	5																																								
Название	Турникет 2 КПП																																								
Описание																																									
Тип	Однонаправленная дверь																																								
Режим работы двери	Вход																																								
Зона доступа на вход	[6]: Территория																																								
Реле на вход	[support-11-97.5.1.56.1]: Реле 1, Прибор 56																																								
Команда на вход	Включить																																								
Время управления на вход	5																																								
Дверь																																									
Номер	6																																								
Название	Турникет 3 КПП																																								
Описание																																									
Тип	Однонаправленная дверь																																								
Режим работы двери	Выход																																								
Зона доступа на выход	[7]: 1-й цех																																								
Реле на выход	[support-11-97.5.1.56.2]: Реле 2, Прибор 56																																								
Команда на выход	Включить																																								
Время управления на вых...	5																																								

<p>Двери</p> <p>[1]: Турникет (СКУД)</p> <p>«Турникет» / «Вход\Выход»</p> <p>Управляется прибором «С2000-2» с адресом 57 (СОМ-порт – 5, пульт с адресом 1).</p>																														
<table border="1"> <thead> <tr> <th colspan="2">Дверь</th> </tr> </thead> <tbody> <tr><td>Номер</td><td>1</td></tr> <tr><td>Название</td><td>Турникет</td></tr> <tr><td>Описание</td><td></td></tr> <tr><td>Тип</td><td>Турникет</td></tr> <tr><td>Режим работы двери</td><td>Вход\Выход</td></tr> <tr><td>Зона доступа на вход</td><td>[1]: Парковка</td></tr> <tr><td>Реле на вход</td><td>[support-11-97.5.1.57.1]: Реле 1, Прибор 57</td></tr> <tr><td>Команда на вход</td><td>Включить</td></tr> <tr><td>Время управления на вход</td><td>5</td></tr> <tr><td>Зона доступа на выход</td><td>[0]: Внешний мир</td></tr> <tr><td>Реле на выход</td><td>[support-11-97.5.1.57.2]: Реле 2, Прибор 57</td></tr> <tr><td>Команда на выход</td><td>Включить</td></tr> <tr><td>Время управления на вых...</td><td>5</td></tr> </tbody> </table>		Дверь		Номер	1	Название	Турникет	Описание		Тип	Турникет	Режим работы двери	Вход\Выход	Зона доступа на вход	[1]: Парковка	Реле на вход	[support-11-97.5.1.57.1]: Реле 1, Прибор 57	Команда на вход	Включить	Время управления на вход	5	Зона доступа на выход	[0]: Внешний мир	Реле на выход	[support-11-97.5.1.57.2]: Реле 2, Прибор 57	Команда на выход	Включить	Время управления на вых...	5	
Дверь																														
Номер	1																													
Название	Турникет																													
Описание																														
Тип	Турникет																													
Режим работы двери	Вход\Выход																													
Зона доступа на вход	[1]: Парковка																													
Реле на вход	[support-11-97.5.1.57.1]: Реле 1, Прибор 57																													
Команда на вход	Включить																													
Время управления на вход	5																													
Зона доступа на выход	[0]: Внешний мир																													
Реле на выход	[support-11-97.5.1.57.2]: Реле 2, Прибор 57																													
Команда на выход	Включить																													
Время управления на вых...	5																													
<p>[12]: Дверь 12</p> <p>«Одна дверь на вход\выход» / «Вход\Выход» (проходная дверь)</p> <p>Управляется прибором «С2000-2» с адресом 58 (СОМ-порт – 5, пульта нет).</p>																														
<table border="1"> <thead> <tr> <th colspan="2">Дверь</th> </tr> </thead> <tbody> <tr><td>Номер</td><td>12</td></tr> <tr><td>Название</td><td>Дверь 12</td></tr> <tr><td>Описание</td><td></td></tr> <tr><td>Тип</td><td>Одна дверь на вход\выход</td></tr> <tr><td>Режим работы двери</td><td>Вход\Выход</td></tr> <tr><td>Зона доступа на вход</td><td>[Нет]</td></tr> <tr><td>Реле на вход</td><td>[support-11-97.5.58.1]: Реле 1, Прибор 58</td></tr> <tr><td>Команда на вход</td><td>Включить</td></tr> <tr><td>Время управления на вход</td><td>5</td></tr> <tr><td>Зона доступа на выход</td><td>[Нет]</td></tr> <tr><td>Реле на выход</td><td>[support-11-97.5.58.2]: Реле 2, Прибор 58</td></tr> <tr><td>Команда на выход</td><td>Включить</td></tr> <tr><td>Время управления на вых...</td><td>5</td></tr> </tbody> </table>		Дверь		Номер	12	Название	Дверь 12	Описание		Тип	Одна дверь на вход\выход	Режим работы двери	Вход\Выход	Зона доступа на вход	[Нет]	Реле на вход	[support-11-97.5.58.1]: Реле 1, Прибор 58	Команда на вход	Включить	Время управления на вход	5	Зона доступа на выход	[Нет]	Реле на выход	[support-11-97.5.58.2]: Реле 2, Прибор 58	Команда на выход	Включить	Время управления на вых...	5	
Дверь																														
Номер	12																													
Название	Дверь 12																													
Описание																														
Тип	Одна дверь на вход\выход																													
Режим работы двери	Вход\Выход																													
Зона доступа на вход	[Нет]																													
Реле на вход	[support-11-97.5.58.1]: Реле 1, Прибор 58																													
Команда на вход	Включить																													
Время управления на вход	5																													
Зона доступа на выход	[Нет]																													
Реле на выход	[support-11-97.5.58.2]: Реле 2, Прибор 58																													
Команда на выход	Включить																													
Время управления на вых...	5																													

6.4.2.1 Привязка точек доступа к считывателям и релейным выходам приборов

В некоторых редких ситуациях необходимо изменить привязку дверей к считывателям приборов.

Чтобы удалить привязку объекта «Дверь» к какому-либо считывателю, необходимо выбрать в дереве объектов системы контроля доступа дверь, привязанную к требуемому считывателю, и нажать кнопку «Удалить». Затем необходимо в появившемся диалоговом окне подтвердить удаление, нажав кнопку «Да».

Чтобы привязать объект «Дверь» к какому-либо считывателю, необходимо выбрать в дереве объектов системы контроля доступа требуемый считыватель и нажать кнопку «Добавить». Затем в появившемся диалоговом окне «Определение списка дверей, открываемых со считывателя» необходимо определить, какую дверь необходимо привязать к считывателю, и нажать кнопку «Ок».

Если к считывателю привязывается двунаправленная дверь, то отобразится дополнительное диалоговое окно, в котором необходимо выбрать, в каком направлении производится доступ через дверь с данного считывателя, нажав кнопку или .

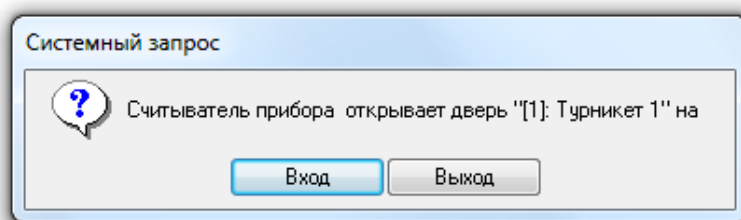

Рассмотрим диалоговое окно «Определение списка дверей, открываемых со считывателя»:

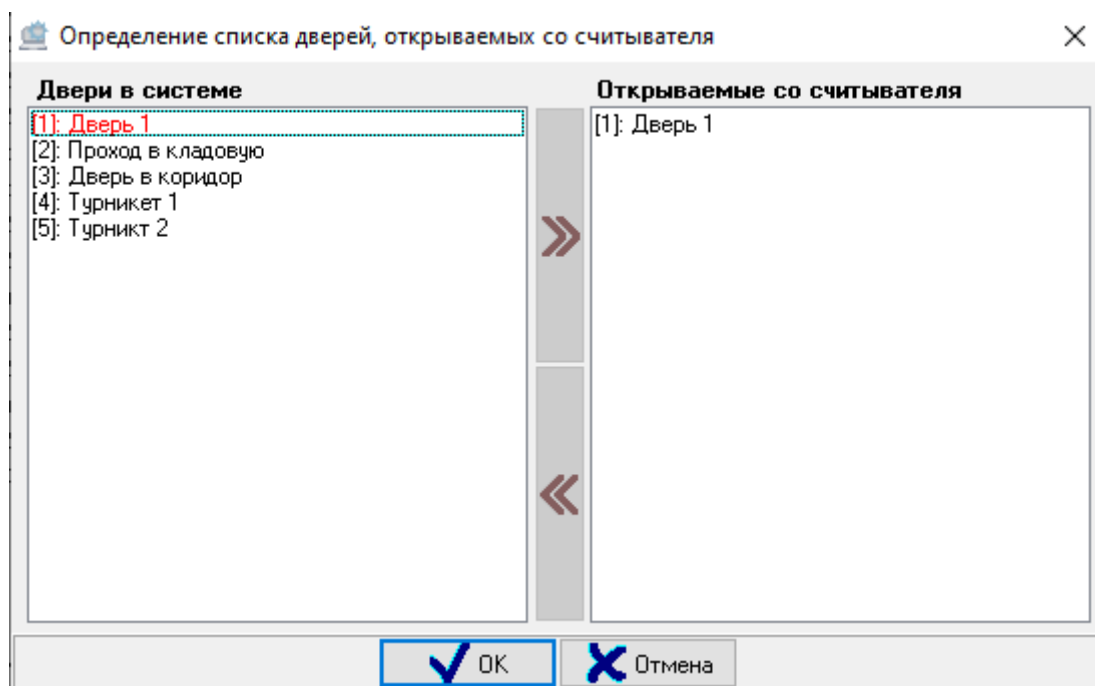

В правой части окна отображается дверь, привязанная к считывателю.

В левой части окна отображается список всех остальных дверей текущего рабочего места.

Чтобы привязать дверь к считывателю, необходимо выбрать в списке дверей требуемую дверь и дважды кликнуть на ней левой кнопкой мыши либо нажать кнопку  в центральной части окна.

6.5 Страница «Планы помещений»

6.5.1 Принципы размещения объектов на планах

В АРМ «Орион Про» пользователь может создавать интерактивные планы помещений. Для создания таких планов у пользователя должны быть подготовлены растровые изображения территории контролируемого объекта.

На планах в АБД можно расположить такие объекты логической и физической структур подсистем ОПС и СКД, как: «Ссылка», «Раздел», «Группа разделов», «Вход» (извещатель), «Выход», «Камера», «Устройство», «Считыватель» и «Точка доступа».

Для этих объектов на планах помещений будут возможны различные действия, такие как взятие на охрану, снятие с охраны, включение и отключение элементов от контроля, предоставление доступа, запуск пожаротушения и т.д.



Добавление объекта на план помещений не является обязательным условием. Отображение состояния большинства объектов (раздел, вход, выход, точка доступа, камера) и управление ими будет доступно на функциональных вкладках, даже если объекты не добавлены на планы помещений.

Управление объектами «Раздел», «Вход», «Выход» и «Камера» на вкладках управления и информации отличается меньшими возможностями по сравнению с управлением этими объектами с планов помещений.

Также в «Мониторе Орион Про» на функциональных вкладках будут доступны такие объекты системы, как «Группа разделов», «Зона доступа» и «Сотрудник», которые не добавляются на планы помещений.

Объект	Отображение		Вид изображения на плане помещений
	На плане помещений	На функциональных вкладках	
«Ссылка»	✓	✗	Область произвольной формы
«Группа разделов»	✓	✓	Область произвольной форме
«Раздел»	✓	✓	Область произвольной формы
«Вход»	✓	✓	Одно или несколько изображений (пиктограмм) извещателя
«Выход»	✓	✓	Одно или несколько изображений (пиктограмм) устройства, управляемого релейным выходом
«Камера»	✓	✓	Изображение (пиктограмма) камеры
«Дверь»	✓	✓	Изображение (пиктограмма) двери
«Считыватель»	✓	✗	Изображение (пиктограмма) считывателя
«Устройство»	✓	✗	Изображение (пиктограмма) прибора
«Зона доступа»	✗	✓	—
«Сотрудник»	✗	✓	—

Примечание. Начиная с версии 1.20.3.3 ссылки на планы работают иначе, чем в выпусках до 1.20.3. Ссылки теперь не отображают состояние элементов, на которые ссылаются. То есть работают только как объекты перехода.



Доступность объектов для просмотра состояний и событий, а также управления в программном модуле «Монитор Орион Про» зависит от прав пароля и уровня доступа оператора.

Размещение графических изображений объектов на планах помещений возможно только для уже созданных в системе объектов. Поэтому перед тем, как добавить на план помещения какой-либо объект, он должен быть создан.

Это касается и объекта «Ссылка», который является ссылкой на план помещения. Поэтому перед добавлением на план помещения ссылки на другой план помещения, этот другой план должен быть добавлен в систему.

В общем случае, действия по созданию списка планов помещений и расположения на нём объектов выполняются в следующем порядке:

1. Добавление объектов системы: разделов, шлейфов сигнализации, релейных выходов, камер, устройств, считывателей и дверей.
2. Добавление планов помещений.
3. Добавление на планы помещений ссылок на другие планы помещений.
4. Добавление в дерево объектов разделов и входящих в них шлейфов сигнализации и релейных выходов, дверей, считывателей, приборов и камер.
5. Размещение ранее добавленных объектов в области рисования на планах.

Нарисовать объект можно только на каком-то одном плане помещения, за исключением разделов и групп разделов.

На планах можно разместить дополнительные вспомогательные метки: текстовые и графические.

Объекты каждого типа размещаются на планах по отдельным слоям. Видимость каждого слоя можно включать и отключать независимо от других слоёв.

Сама подложка плана помещения также находится на отдельном слое, что позволяет осуществлять её выгрузку из АБД для редактирования и последующую загрузку в базу без нарушения размещения объектов базы данных на плане.

Рассмотрим интерфейс страницы «Планы помещений»:

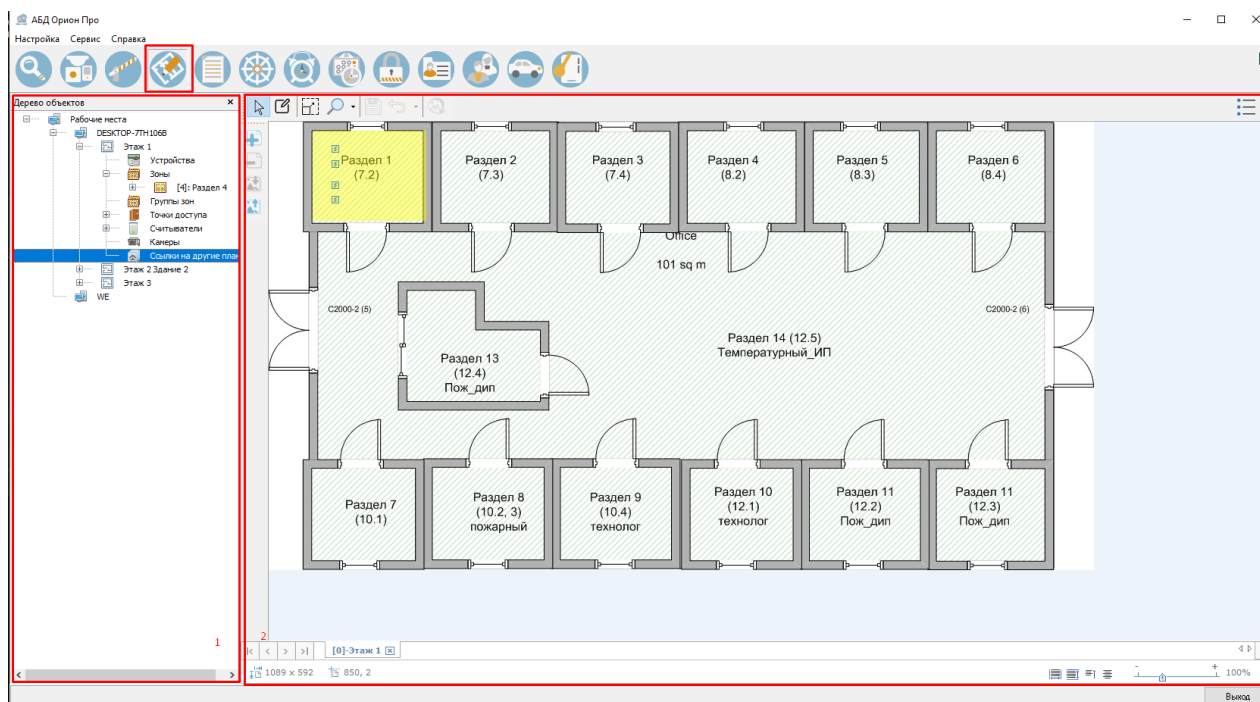

На странице «Планы помещений» отображается:

1. Область дерева объектов

2. Область создания планов помещений с панелями инструментов.

6.5.2 Область рисования

Рассмотрим подробнее область рисования с панелями инструментов:

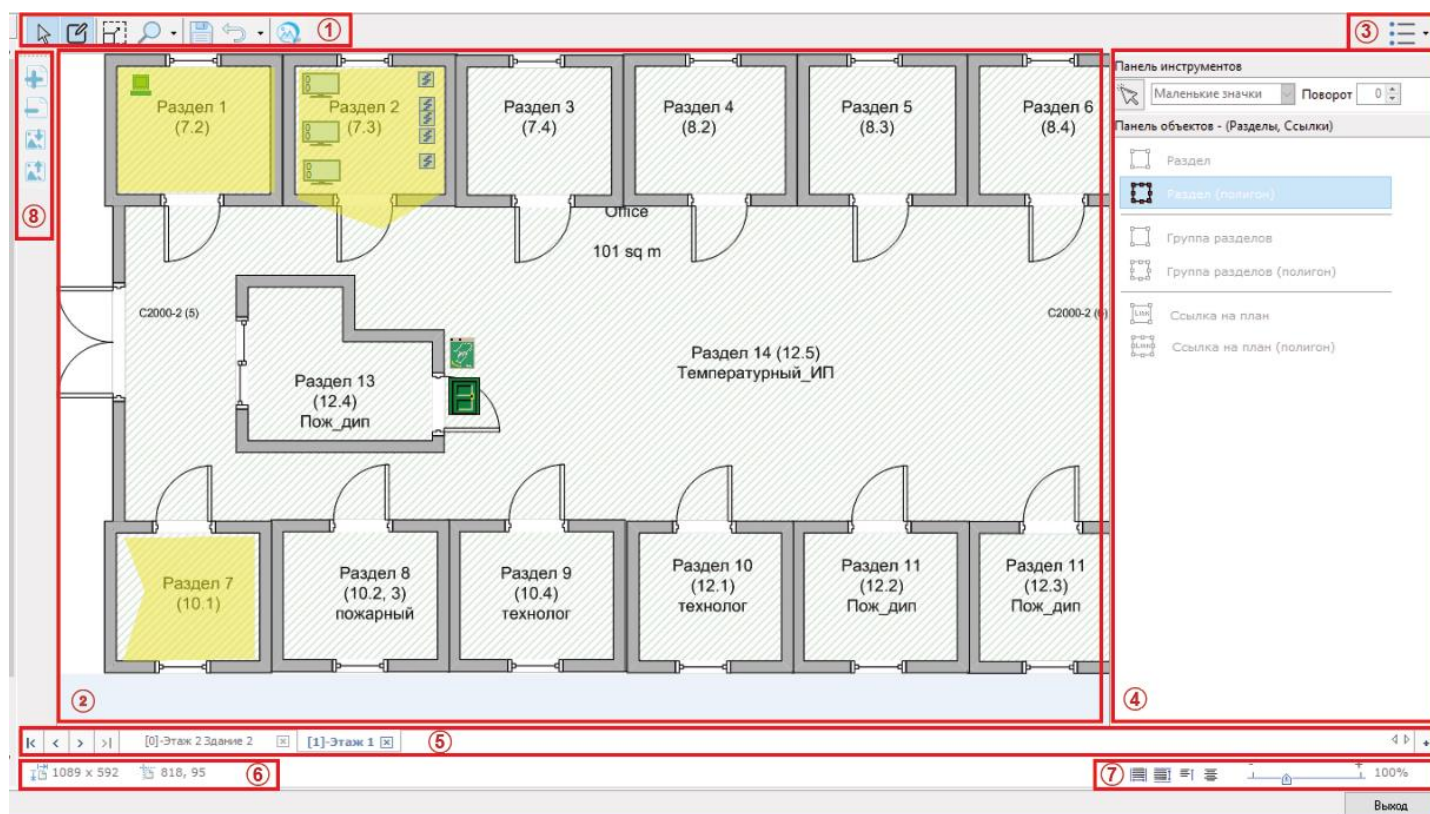

В данной области находятся:

- i. Главная панель инструментов;
- ii. Область с подложкой плана;
- iii. Фильтр отображения объектов на плане;
- iv. Панель инструментов рисования. Меняет свой вид в зависимости от того, с каким элементом ведётся работа;
- v. Панель переключения планов помещений;
- vi. Информационная панель
- vii. Панель с кнопками выравнивания и ползунком масштабирования
- viii. Панель с кнопками добавления планов и подложек

При выходе из АБД автоматически сохраняются такие настройки области рисования как:

- Видимость, размер, и положение панелей;
- Коэффициент приращения масштаба;
- Большие\Маленькие значки объектов.

6.5.3 Режимы и методы работы с графической частью плана



Режим "Редактирование плана" (Ctrl+E). Включается на главной панели инструментов. Режим позволяет производить манипуляции с различными элементами, приводящие к изменению данных и пересохранению плана:

- Добавление элемента;
- Позиционирование элемента;
- Масштабирование элемента;
- Поворот элемента;

- Задание значения индикаторов;
- Выравнивание элементов



Отображать хинты для графических объектов плана (Ctrl+H). Для каждого графического объекта, нарисованного на плане будет отображаться подсказка. Включается сразу для всех планов. Подсказка отображается при наведении курсора на графический объект.



Режим выбора объектов. Данный режим включен по умолчанию и позволяет выбирать (выделять) объекты плана. В этом режиме возможен множественный выбор объектов с помощью клавиши Ctrl. При нажатии на уже выделенный объект с зажатой клавишей Ctrl выделение с этого объекта будет сниматься.



Режим выделения объектов. В данном режиме можно выделять объекты с помощью прямоугольной рамки выделения. Область рамки очерчивается с зажатой левой кнопкой мыши. Все объекты, попавшие в эту область при отпускании кнопки мыши будут выделены, а режим выделения отключится.



Режим выбора масштаба. Режим предназначен для ручной установки масштаба подложки плана в области рисования. При нажатии на кнопки ± масштаб плана будет увеличиваться или уменьшаться с шагом, заданным в поле “Шаг масштаба”:

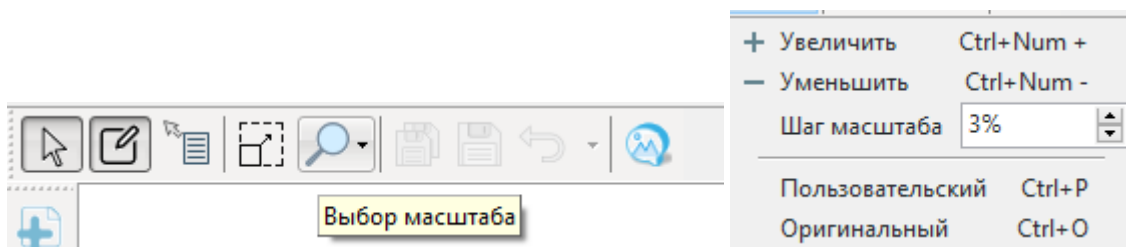

Либо использовать горячие клавиши:

Для увеличения масштаба с указанным шагом - Ctrl+Num+

Для уменьшения масштаба с указанным шагом - Ctrl+Num-

Установить пользовательский размер - Ctrl+P (при этом откроется диалоговое окно “Масштабирование и режимы просмотра”).

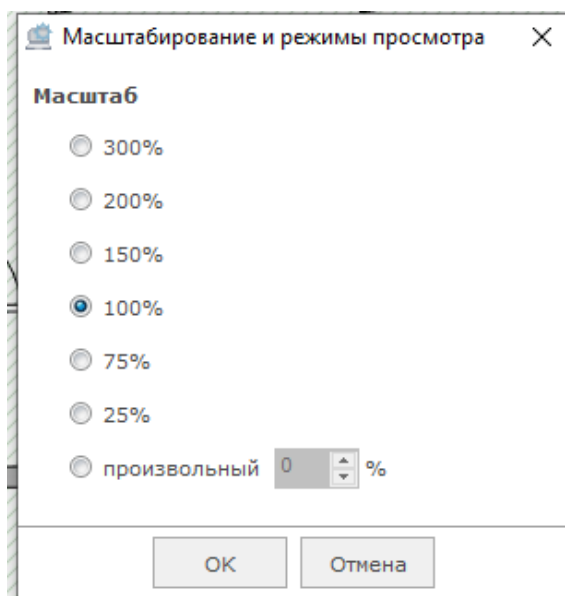

Установить оригинальный размер - Ctrl+O.

Масштабировать план можно также прокруткой колеса мыши.



Перемещать план в области рисования можно с зажатым колёсиком мыши.

Масштабирование плана также можно осуществлять с помощью соответствующего ползунка в правой нижней части окна области рисования:



Начиная с версии 1.20.3.5 в АРМ «Орион Про» появилась возможность настройки точки масштабирования: от левого верхнего угла плана, от центра холста, от курсора мыши:

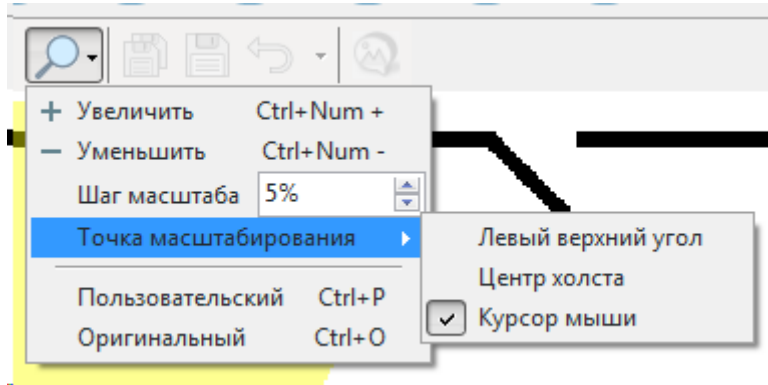

Сохранение плана (Ctrl+S). Для применения внесённых изменений на текущем необходимо выпол-

нить сохранение плана. Для этого предназначена кнопка «Сохранить» . В случае, если будет предпринята попытка выхода из программы без сохранения изменений, АБД выдаст запрос:

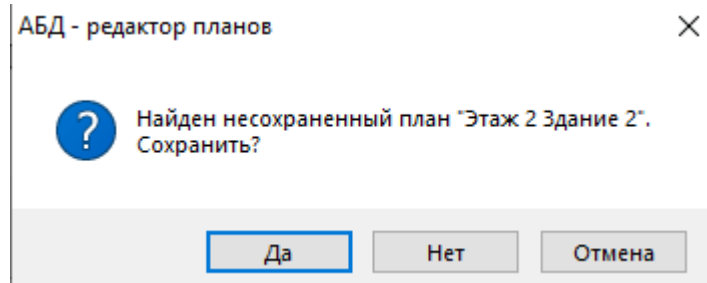

При нажатии на «Да» изменения будут сохранены, и программа будет закрыта. При нажатии на «Нет» будет осуществлён выход без сохранений. «Отмена» отменяет закрытие программы.

При нажатии на кнопку она станет неактивной, как и кнопка отмены/возврата.



Сохранить всё (Ctrl+Alt+S). Работает аналогично кнопке «Сохранить» за тем исключением, что сохраняет все изменения на всех планах.



Отмена действий (Ctrl+Z).

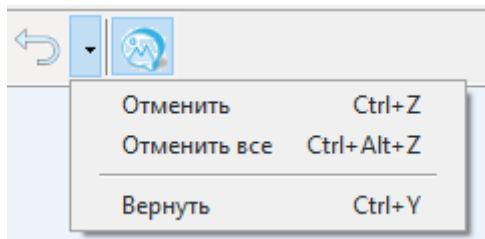

“Отменить” - возвращает данные плана в предыдущие изменения, причем групповые изменения считаются как одна единица.

Например, если выделить несколько объектов плана и переместить их, то возврат вернет все эти объекты в предыдущее состояние.

“Отменить все” - отменит все изменения до оригинальных, при этом кнопка “Сохранить” станет неактивной. После этого вернуть изменения невозможно.

“Вернуть” - возвращает ранее отмененный шаг изменений. Вернуть изменения можно, только если после отмены шага не было никаких изменений.

После нажатия кнопки “Сохранения плана” стек с изменениями обнуляется и отменить либо вернуть шаг станет невозможно.



Вспомогательные метки. С помощью данной кнопки можно нанести на план текстовые или графические метки. В зависимости от типа добавляемого контента будет открыто соответствующее окно ввода. Для текстовых меток:

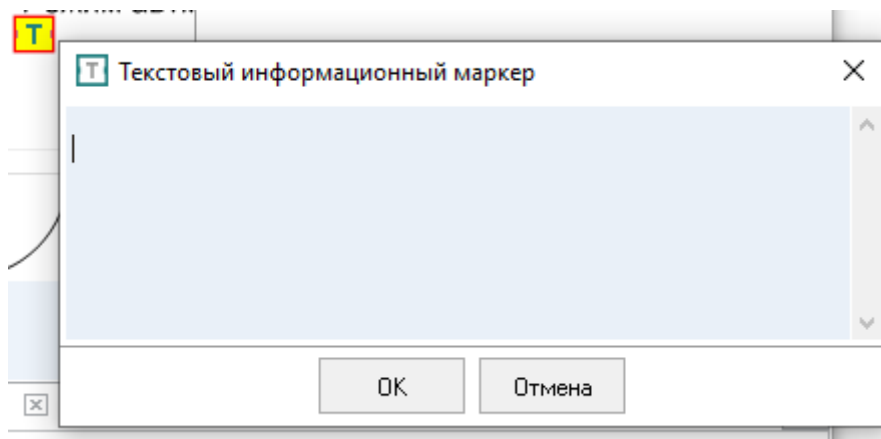

Для графических меток:

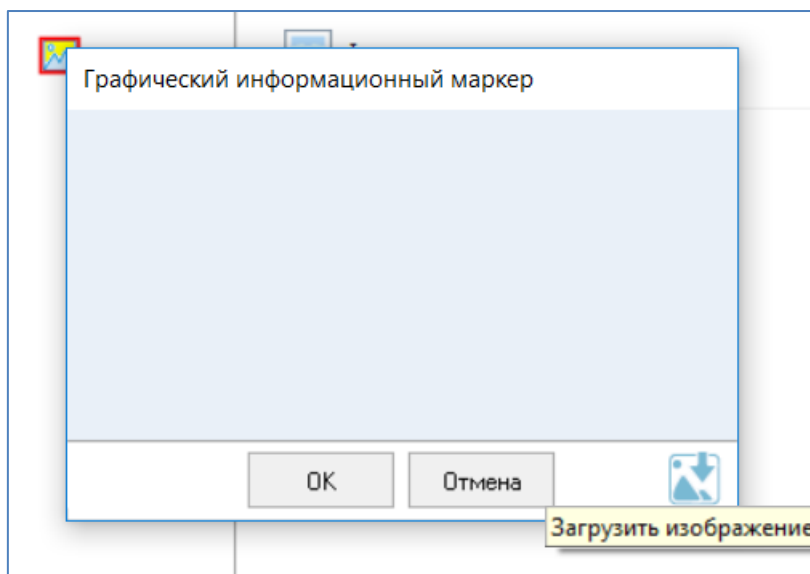

В режиме редактирования объектов размещение объектов производится при включённой опции “Режим создания объектов плана”. Данный режим включается на панели инструментов рисования:

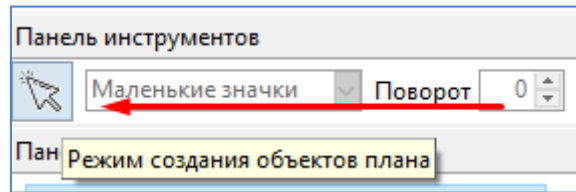

6.5.4 Контекстное меню области рисования

Контекстное меню области рисования для различных объектов различается. Для каждого отдельного объекта контекстное меню будет рассмотрено в соответствующих пунктах. Контекстное меню области рисования (вызывается щелчком правой кнопки мыши в любом пустом месте подложки) выглядит следующим образом:

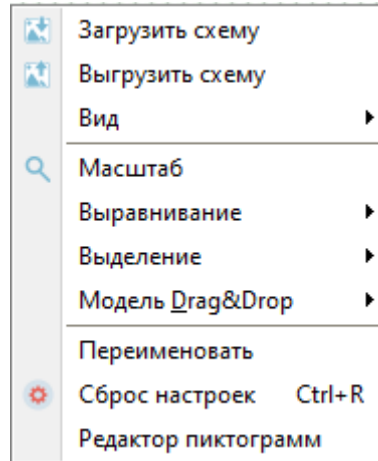

Команды «Загрузить схему» и «Выгрузить схему» дублируют соответствующие кнопки меню работы с «Планами»:

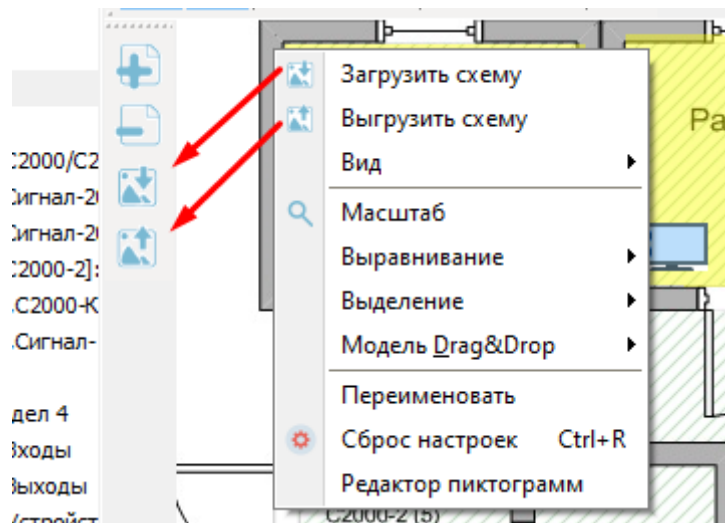

Также из данного меню можно выключить для отображения область дерева объектов, а также такие служебные панели, как «Активность обновления» и «Свойства объектов» если они включены:

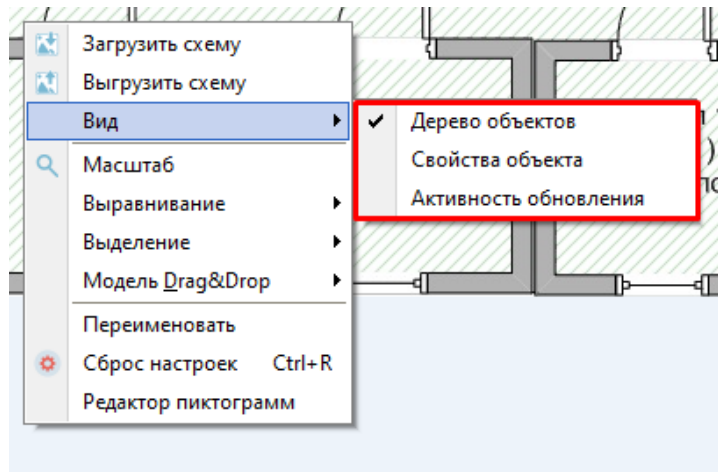

Команда меню «Масштаб» дублирует ползунок масштаба плана в правом нижнем углу с той разницей, что при выборе команды из контекстного меню подложки можно задать фиксированное значение масштаба:

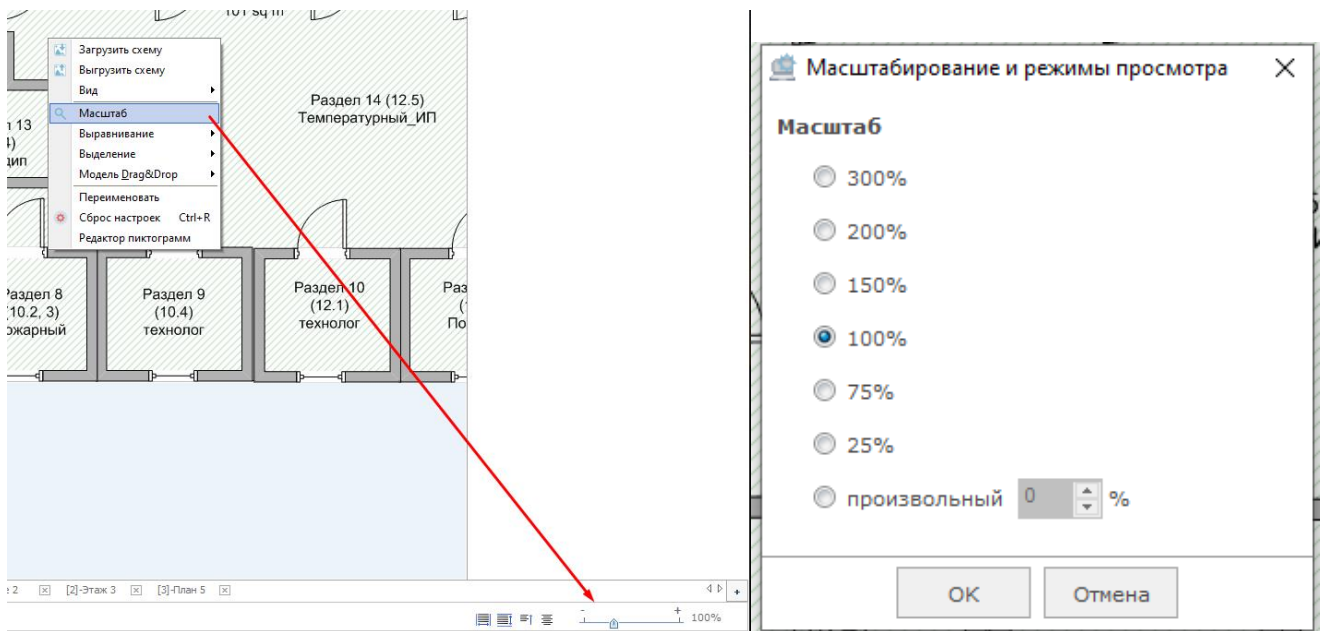

Пункты меню “Выравнивание” дублируют кнопки нижней панели:

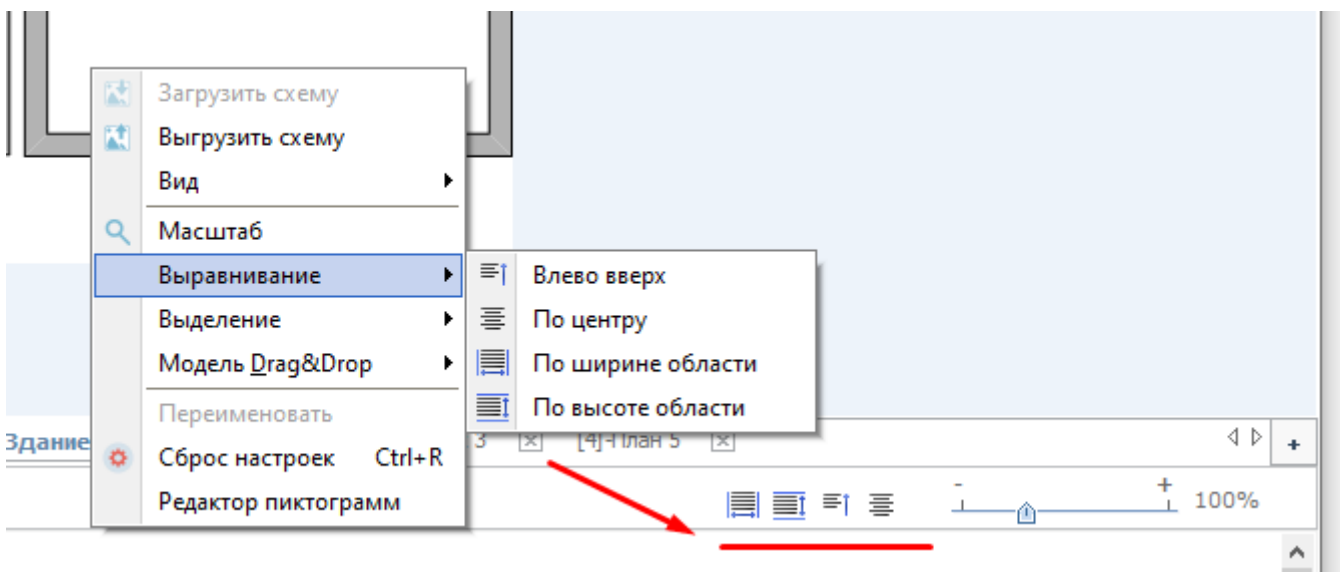

Данные команды предназначены для выравнивания подложки плана в области рисования.

Пункт меню «Выделение» предназначен для выделения тех или иных однотипных объектов на плане:

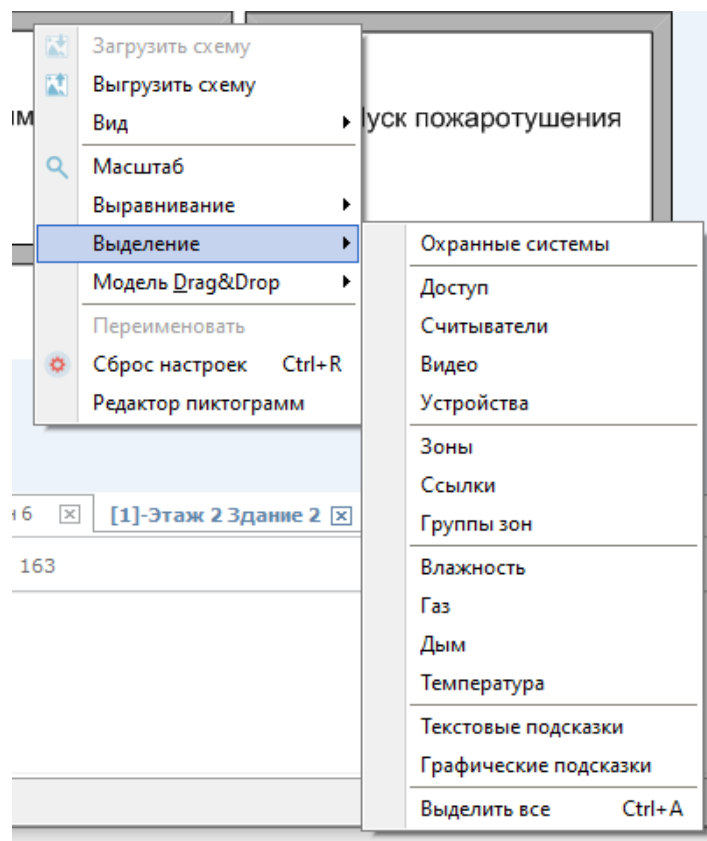

Пункт меню «Модель Drag&Drop» позволяет переключить режим отображения объектов при перетаскивании: отображать только рамку объекта или объект полностью.

Пункт меню «Переименовать» предназначен для переименования плана (для активации пункта меню нужно зайти в режим редактирования плана).

Расположение панелей в окне, приведённое на рисунке выше, является стандартным расположением по умолчанию. Оно может быть изменено пользователем, т.к. все панели могут перемещаться внутри окна. Вернуть вид окна к виду по умолчанию можно с помощью команды «Сброс настроек» из контекстного меню области рисования (режим редактирования должен быть выключен):

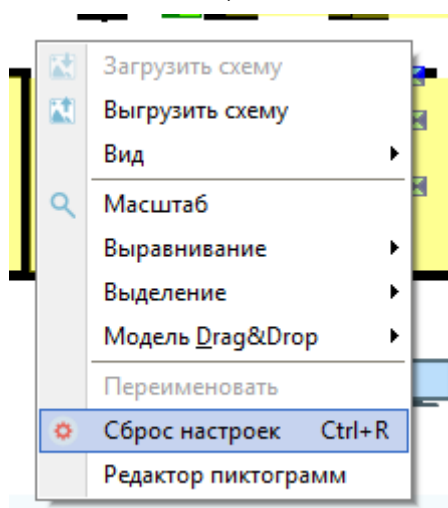

Для размещения объектов на планах помещений необходимо сформировать дерево объектов, т.е. добавить в него соответствующие созданные элементы.



Для каждого конкретного элемента контекстное меню будет отличаться. Команды контекстного меню каждого элемента будут приведены ниже.

6.5.5 Редактор пиктограмм

Из контекстного меню области рисования можно вызвать редактор пиктограмм:

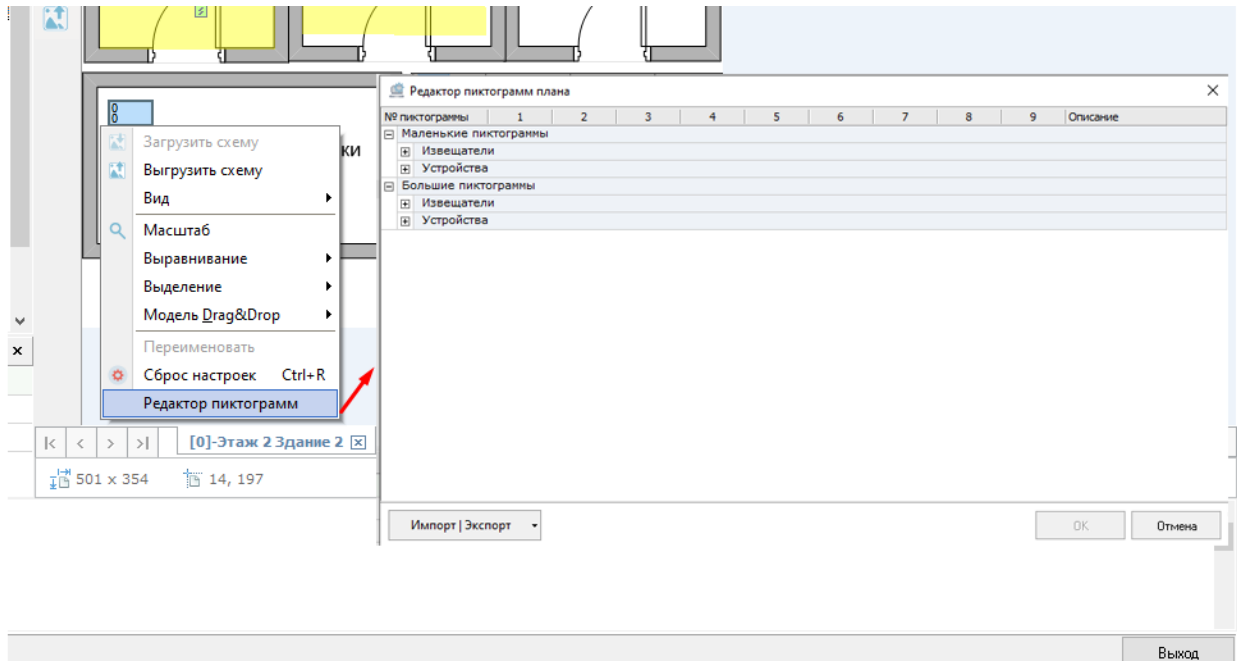

Данный редактор позволяет модифицировать иконки, используемые для отображения состояний элементов системы. Для изменения иконки необходимо с помощью кнопки «Импорт/Экспорт» загрузить файл `Sen*.bmp`, в котором содержатся используемые приложением иконки. После загрузки файла иконки отобразятся в редакторе:

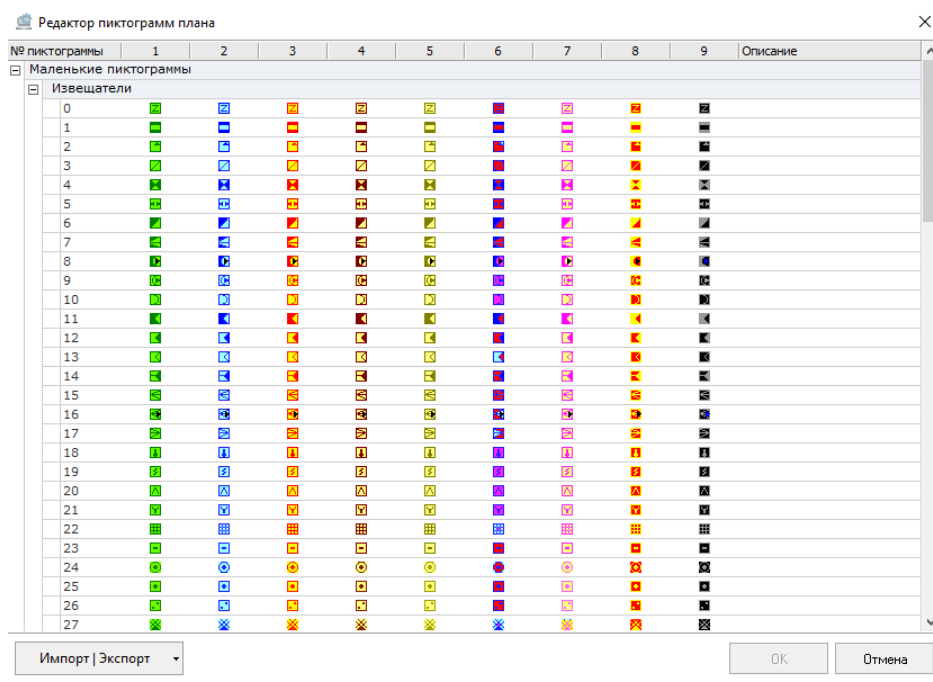

Для открытия редактора иконки нужно выполнить двойной клик левой кнопкой мыши по соответствующему изображению:

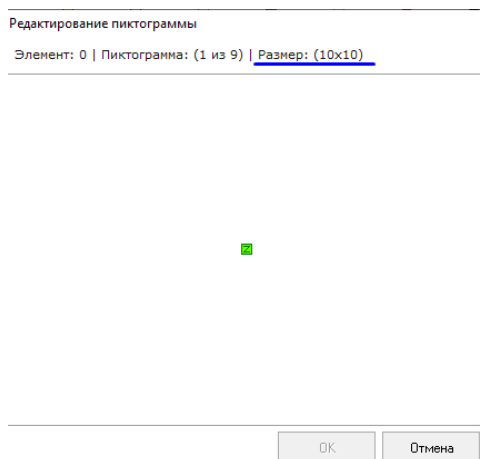

В этом окне можно загрузить пользовательское изображение, которое обязательно должно соответствовать по размерам системному изображению. Размеры изображения указаны в правом верхнем углу окна.

После загрузки и замены всех требуемых изображений, в редакторе пиктограмм нужно нажать кнопку "Импорт/Экспорт" и выбрать пункт "Экспорт (sen*.bmp)

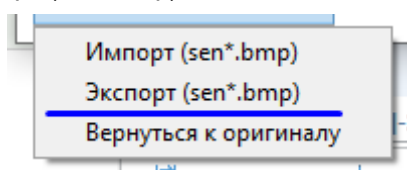

Также в любой момент можно вернуть значения по умолчанию, выполнив команду "Вернуться к оригиналу". Все пользовательские изменения при этом будут сброшены.

6.5.6 Рисование элементов на планах помещений

После того, как дерево сформировано и вгружены требуемые подложки планов, элементы можно наносить и редактировать в области рисования. Для размещения объектов на планах помещений предназначен специальный режим "Режим редактирования плана":

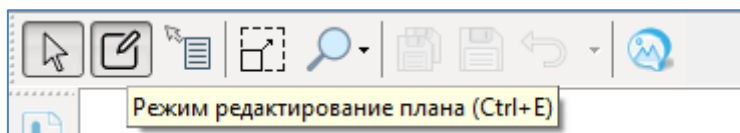

В данном режиме активируется панель инструментов рисования объекта. Например, для раздела она выглядит следующим образом:

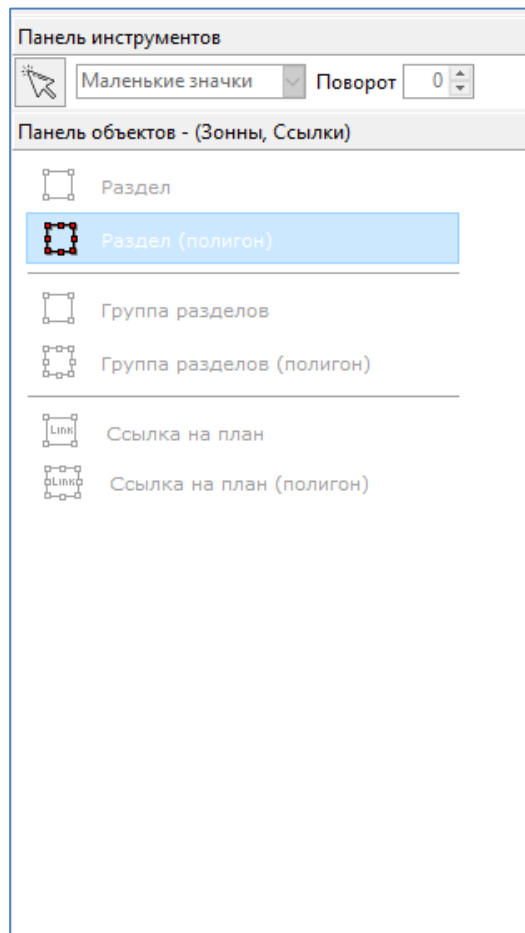









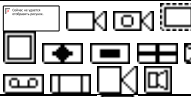

Панель инструментов рисования динамически меняется в зависимости от того, какой объект размещается на плане. Для каждого элемента панель инструментов будет рассмотрена отдельно.

Перемещение объектов плана. Для перемещения объектов их нужно выделить инструментами выбора или выделения рамкой, а затем, осуществить перемещение с зажатой левой кнопкой мыши на новое место.

Масштабирование объектов плана. В редакторе планов возможно масштабировать области разделов, групп разделов и ссылок, которые нарисованы как прямоугольниками, так и полигонами. Для масштабирования объектов плана сначала необходимо выделить объект. Для прямоугольной области подвести курсор к границе объекта, пока курсор не изменит изображение на соответствующую стрелку, после чего с зажатой левой кнопкой мыши изменить размер объекта. Для полигона, состоящего из контрольных точек, необходимо выбрать одну из контрольных точек и, не отпуская левой кнопки мыши, изменить размер объекта. Также можно выделить несколько точек полигона и перемещать их.

Объект	Тип	Максимальное количество пиктограмм	Пиктограмма по умолчанию	Все пиктограммы	Возможность поворота пиктограммы
«Ссылка»	Область какой-либо формы	-	-	-	-
«Раздел», «Группа разделов»	Область какой-либо формы	-	-	-	-
Индикатор температуры	Индикатор	1			Нет
Индикатор дыма	Индикатор	1			Нет
Индикатор влажности	Индикатор	1			Нет
Индикатор газ	Индикатор	1			Нет
«Вход»	Одна или несколько пиктограмм	2147483647			Да

				 + пользовательские пиктограммы	
«Выход»	Одна или несколько пиктограмм	2147483647			Да
«Камера»	Пиктограмма	1			Да
«Устройство»	Пиктограмма	1			Да
«Считыватель»	Пиктограмма	1			Да
«Точка доступа»	Пиктограмма	1			Да

Выравнивание объектов. В редакторе планов поддерживается выравнивание таких объектов как “вход”, “выход”, все типы индикаторов, “считыватель”, “камера”, “устройство”, “точка доступа”, вспомогательные метки. Объекты выравниваются в группе выделенных объектов относительно самого верхнего/нижнего/левого/правого из выделенных объектов. Для выравнивания нужно выделить инструментом выбор или выделение группу объектов, затем в контекстном меню выбрать пункт “Выравнивание” и нужный вариант выравнивания:

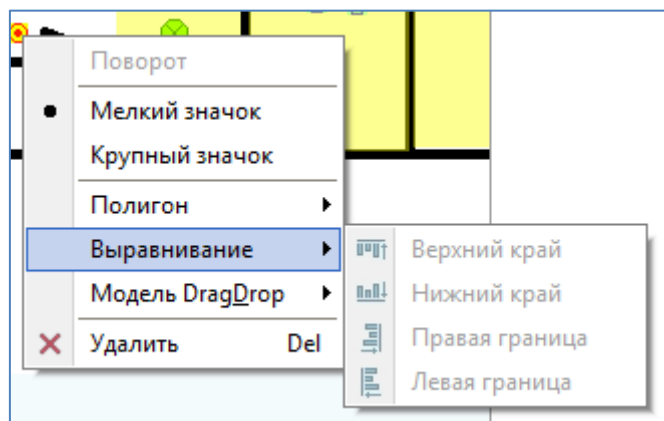

Удаление объектов с плана. Для удаления объектов с плана предварительно нужно в области рисования выделить объект или группу объектов, после чего в контекстном меню выбрать пункт “Удалить”. Удаление объекта с плана не приводит к его удалению из дерева объектов и из базы данных.

6.5.7 Область дерева объектов

Объекты системы отображаются на странице «Планы помещений» в левой части окна в виде дерева объектов (логическая структура системы). Дерево логических объектов конкретного рабочего места формируется пользователем на странице «Структура системы» (часть, относящаяся к ОПС) и на странице «Доступ» (часть, относящаяся к СКУД).

Дерево объектов на странице «Планы помещений» служит для привязки ранее созданных логических объектов базы данных к планам для последующего их размещения на изображении плана.

Структура дерева объектов представляет собой многоуровневый список, в котором корневыми узлами являются рабочие места с ядрами опроса, к которым привязываются объекты “План помещений”, а также узел «Группы разделов», куда входят группы разделов всей системы. К каждому плану привязываются дочерние элементы следующих объектов: устройства, разделы, группы разделов, точки доступа, считыватели, камеры, ссылки:

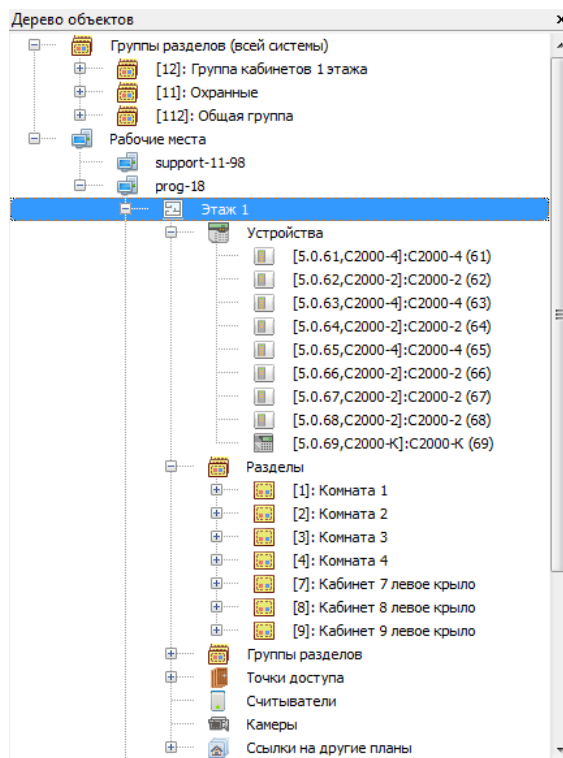

К узлам «Устройства», «Разделы», «Группы разделов», «Точки доступа», «Считыватели», «Камеры», «Ссылки на другие планы» привязываются одноимённые объекты базы данных.

Камеры и группы разделов могут быть нарисованы на любом плане любого компьютера системы (имеется в виду любое рабочее место с «Ядром опроса»). Все остальные логические элементы размещаются только на планах тех рабочих мест, к которому физически подключены приборы, на основе которых созданы эти объекты.

Создание ссылок и добавление их к плану осуществляется непосредственно на странице «Планы помещений» в дереве объектов. Чтобы добавить ссылку, необходимо в дереве выделить узел «Ссылки на другие планы» и правой кнопкой мыши вызвать контекстное меню, в котором выбрать меню «Добавить»:

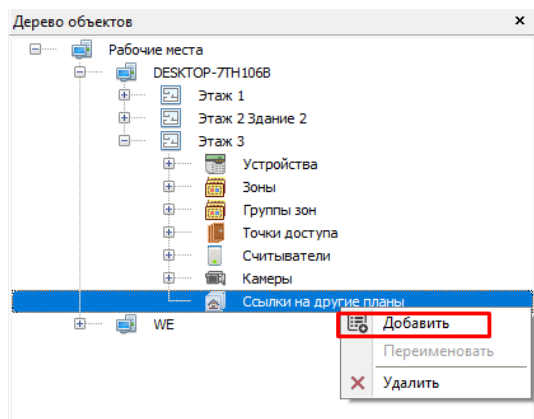

Появится диалоговое окно со списком планов, на которые можно добавить ссылку:

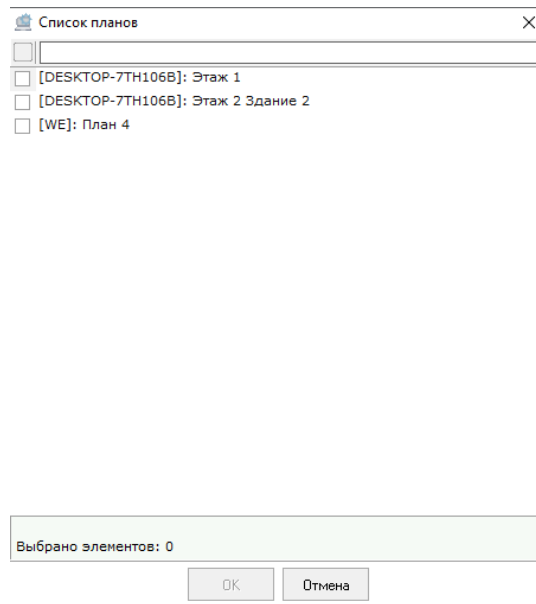

Аналогично в дерево объектов добавляются все ранее созданные логические объекты системы для размещения их на планах помещений. Например, для добавления какого-либо устройства в дерево объектов для размещения его на плане нужно выделить в дереве узел «Устройства», правой кнопкой мыши вызвать контекстное меню и выбрать команду «Добавить». Появится диалоговое окно со списком устройств, в котором галочками нужно отметить требуемые пункты и подтвердить выбор:

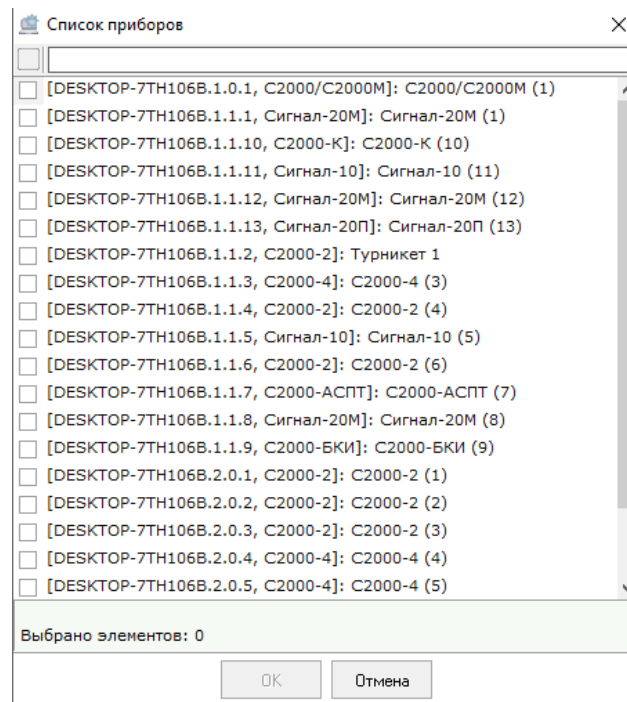

После выбора устройств они отобразятся в дереве объектов, привязанные к соответствующему узлу:

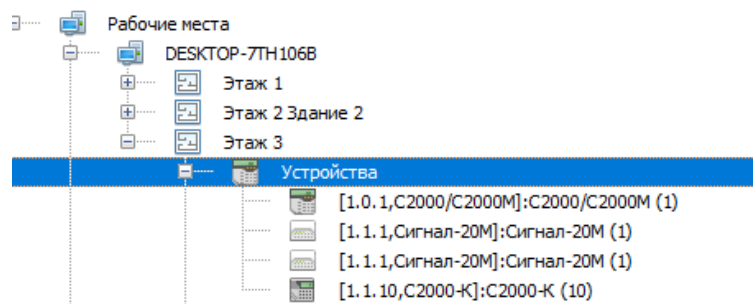

Разделы, группы разделов, точки доступа, считыватели и камеры добавляются соответствующим образом.

Если какой-либо объект нарисован на плане помещения, то при выделении этого объекта он подсветится в области рисования (если в этот момент он находится в фокусе). При выделении группы объектов (например, точек доступа) на плане подсветятся все объекты этой группы. Двойной клик по какому-либо объекту в дереве центрирует данный объект в области рисования (в случае, если объект нарисован).

Также те объекты, которые уже нарисованы на плане помещений, в дереве помечаются специальным символом - «галочкой»:

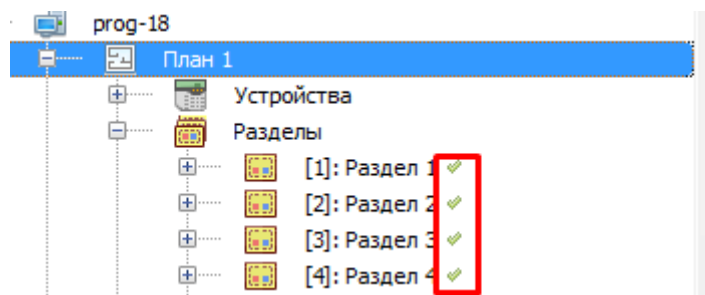

6.5.8 Объект «План помещения»

В АРМ «Орион Про» план помещения может принадлежать рабочему месту с установленным программным модулем «Ядро опроса». План будет отображать структуру подсистемы (или её часть), управляемой соответствующим ядром.

Обратите внимание, что на рабочих местах с программными модулями «Монитор Орион Про» для отображения планов помещений нужно настраивать трансляцию информации, а не добавлять планы. Подробнее в п. «Объект «Рабочее место»».

Для того, чтобы у пользователя появилась возможность рисовать объекты базы данных, первоначально нужно добавить объект «План помещения».

Для этого требуется выбрать в дереве объектов рабочее место и нажать на кнопку «Создать новый план»



на боковой панели рядом с деревом объектов:

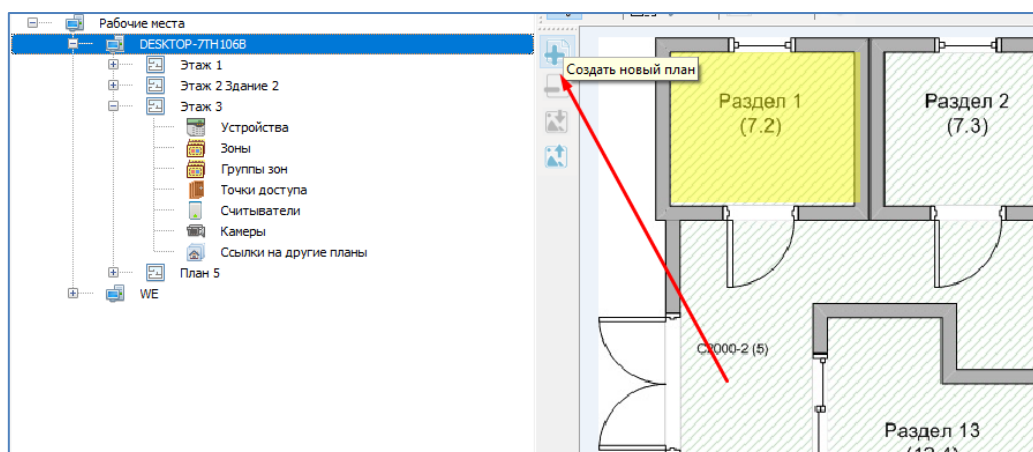

Второй вариант добавления плана - это команда контекстного меню дерева объектов. Для этого нужно выделить требуемый узел рабочего места, щелкнуть по нему правой кнопкой мыши и в появившемся меню выбрать пункт «Добавить».

Третий вариант добавления плана - кнопка на панели переключения планов помещений:

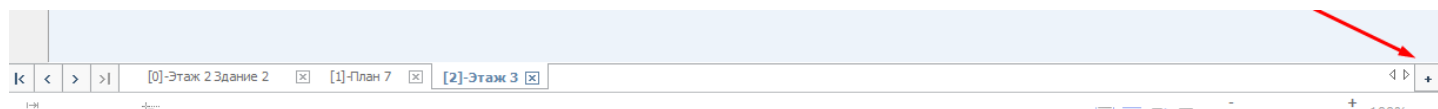

После выбора любой из команд добавления плана появится диалоговое окно:

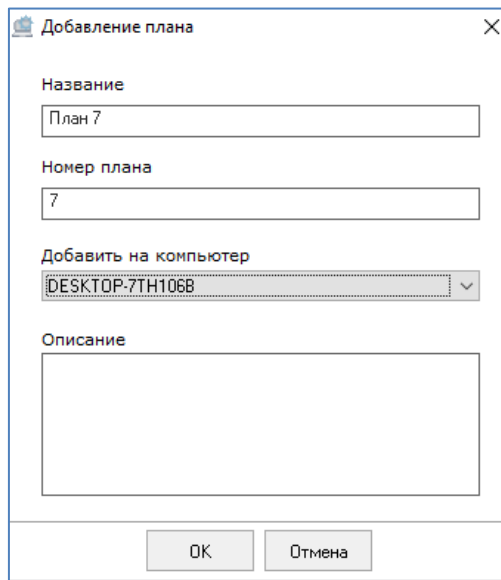

В этом окне можно ввести название плана, его номер (влияет на позицию отображения плана в дереве и “Мониторе Орион Про”). Также можно сменить компьютер, к которому будет привязан план и добавить описание.

Команда добавления плана добавляет именно объект, саму подложку пользователь загружает отдельно, с помощью кнопки “Загрузить схему плана” . Подложка должна быть подготовлена заранее в каком-либо графическом редакторе в растровом формате (поддерживаются форматы bmp, jpeg, jpg, png; текущее ограничение размеров подложки 4000x4000px).

Те подложки, которые уже добавлены, могут быть выгружены (например, для внесения каких-либо исправлений) и загружены повторно. Все нарисованные элементы базы данных на такой план останутся на месте.

При добавлении объекта “План” к рабочему месту в дереве объектов для него появляется следующая структура объектов:

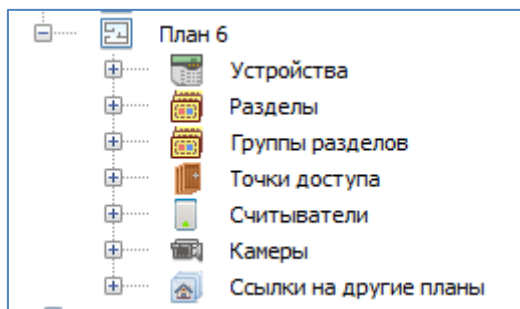

Таким образом, появляется возможность размещать на планах: устройства, разделы, группы разделов, точки доступа, считыватели, камеры, ссылки на другие планы. Все эти объекты добавляются аналогичным образом. В дереве объектов нужно выполнить щелчок правой кнопкой мыши на том узле дерева, типы объектов которого требуется добавить и в появившемся контекстном меню выбрать команду «Добавить»:

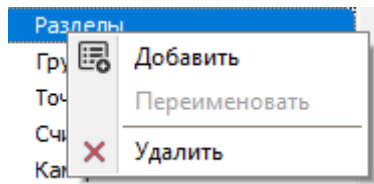

При выборе пункта меню «Удалить» соответствующий объект будет удалён с плана помещений, но не из базы данных.

Перемещение между планами осуществляется либо в дереве объектов, либо при нажатии на соответствующие закладки в области рисования, либо с помощью панели переключения между планами:

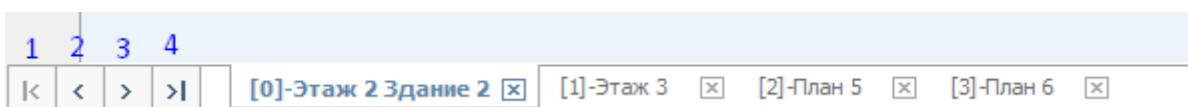

1. Кнопка переключает к самому первому плану

2. Кнопка переключает на предыдущий план
3. Кнопка переключает на последующий план
4. Кнопка переключает к самому последнему плану

При наличии только одного плана навигационные кнопки недоступны.

Название плана можно изменить из контекстного меню плана дерева объектов «Переименовать»:

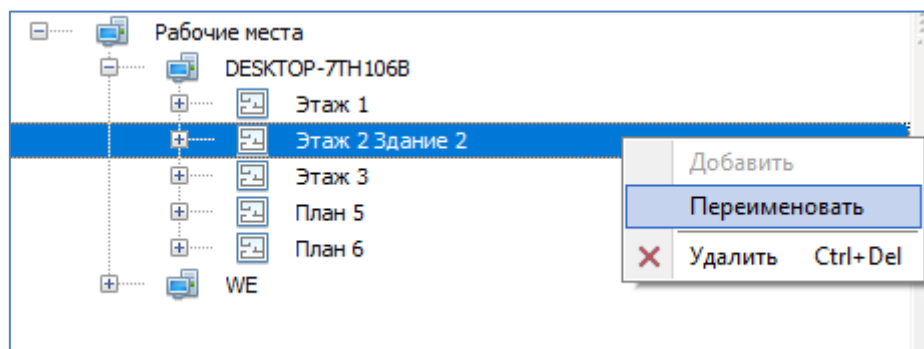

А также с помощью двойного клика по закладке с названием плана:

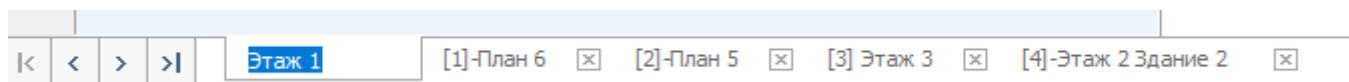

Удалить план помещения можно только если включен режим редактирования. Для удаления плана нужно вызвать его контекстное меню в дереве объектов и выбрать пункт «Удалить», либо воспользоваться комбинацией клавиш Ctrl+Del (план при этом также должен быть выделен).

Удаленный план в закладке пометится красным крестом, а режимы выбора и редактирования отключатся и станут не активны. АБД при удалении плана выдаст соответствующее предупреждение:

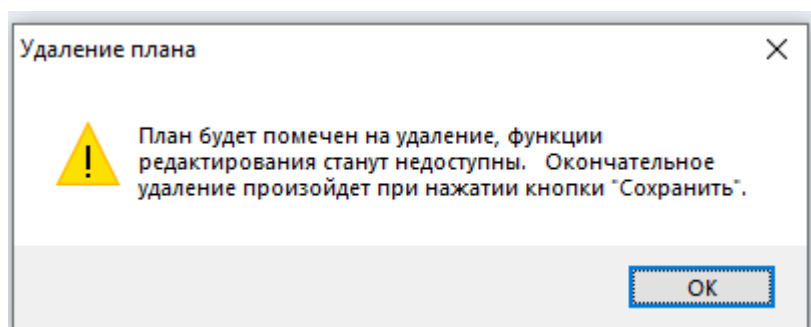

Таким образом до момента нажатия на кнопку «Сохранить» у пользователя есть возможность отмены удаления плана.

Сортировка планов в дереве объектов (а также в области рисования и в «Мониторе Орион Про») осуществляется по возрастанию индекса плана. Индексы присваиваются автоматически при создании плана. Можно изменить индекс плана. Для этого вызовите контекстно меню в области плана щелчком правой кнопки мыши и выберите пункт «Свойства объектов»:

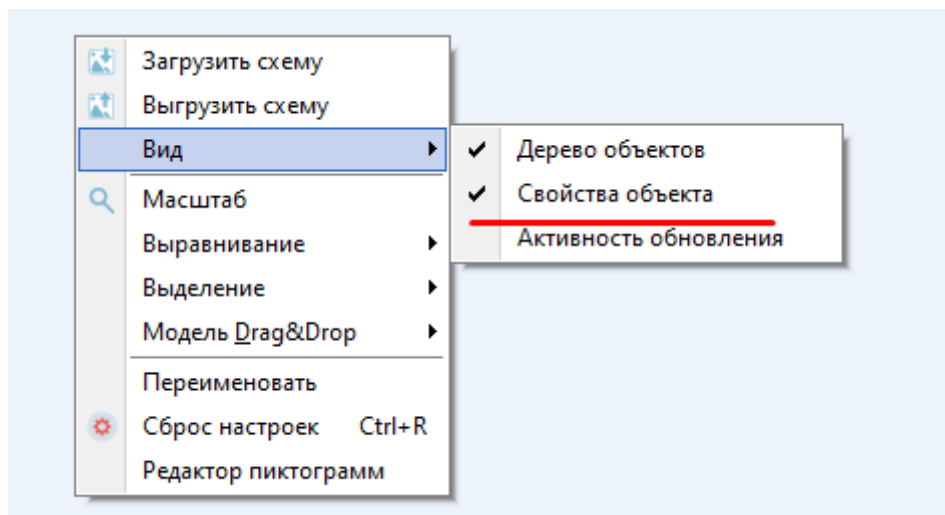

В дереве объектов отобразится вспомогательная панель «Свойства объекта», где можно сменить индекс плана:

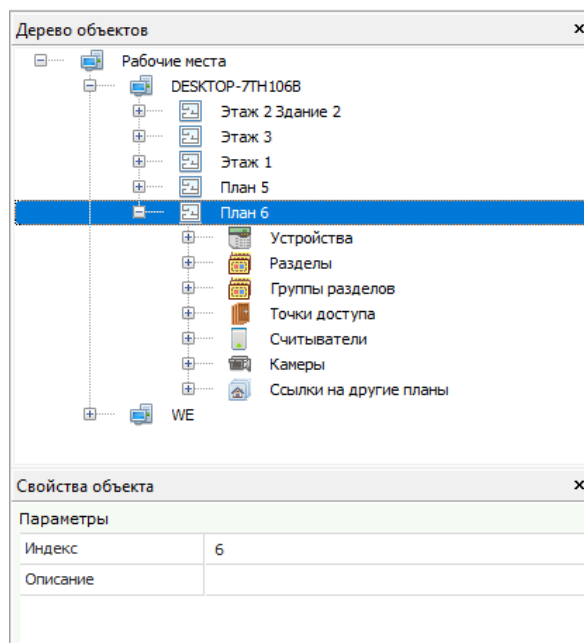

6.5.9 Объект «Устройство»

Для графического отображения состояния приборов на планах помещений объекты «Прибор» можно добавлять на планы помещений.

Для прибора типа «С2000-К» на плане помещения будет доступно меню для отправки прибору текстового сообщения. Для прибора типа «РИП-12 RS» на плане помещения в карточке прибора будет доступна информация о напряжении питания прибора.

Один конкретный объект «Устройство» можно добавить только на один план помещения, который принадлежит тому же рабочему месту, которому принадлежит и прибор.

В графическом виде прибор на плане помещения представляет собой пиктограмму с изображением прибора.

В дереве планов помещений объекты «Прибор» привязаны к узлам «Приборы» планов помещений:

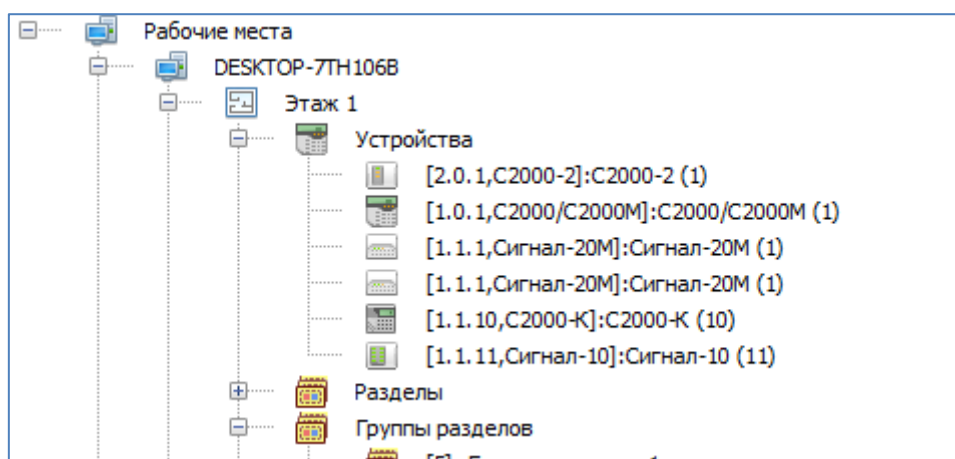

Если объект «Устройство» был добавлен в раздел на странице «Структура системы», а затем пользователь добавляет его на план, то этот объект появится как в дереве объектов, привязанных к разделу, так и в дереве объектов, привязанных к плану:

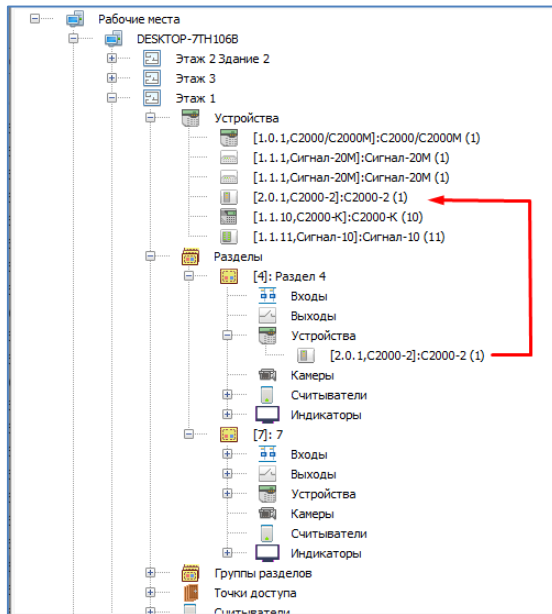

Аналогичная привязка осуществляется для таких объектов, как «Считыватели» и «Камеры». Панель инструментов рисования для объекта «Устройство»:

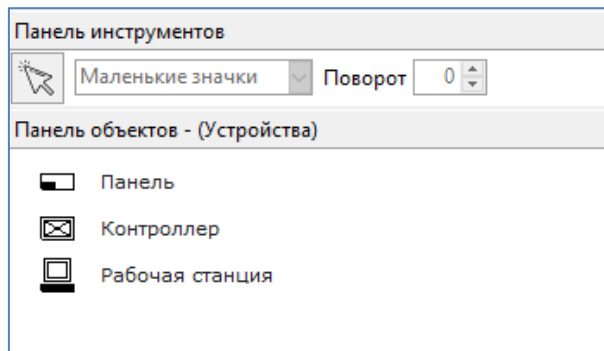

6.5.10 Объект «Раздел»

Объект «Раздел» предназначен для графического отображения состояния разделов на планах помещений.

В графическом виде раздел на плане помещения представляет собой произвольную область, при нажатии на которую в «Мониторе Орион Про» будет отображено меню с командами управления разделом (если оператор имеет соответствующие полномочия).

Для добавления раздела к плану нужно выделить узел дерева «Разделы» требуемого плана, вызвать контекстное меню и нажать кнопку «Добавить»:

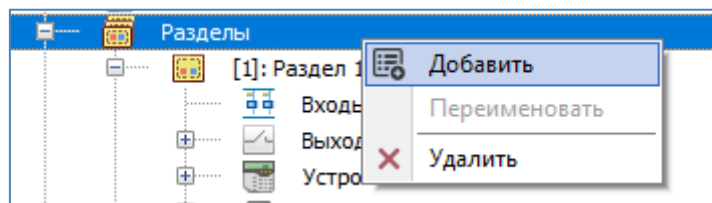

При добавлении раздела на план появляется диалоговое окно, в котором пользователь может выбрать разделы для добавления. В диалоговом окне присутствует поле для поиска, а также чек-бокс «Добавить на входы и выходы раздела на план». При включенной опции при добавлении раздела на план также добавляются все входы и контролируемые выходы, занесённые в этот раздел.

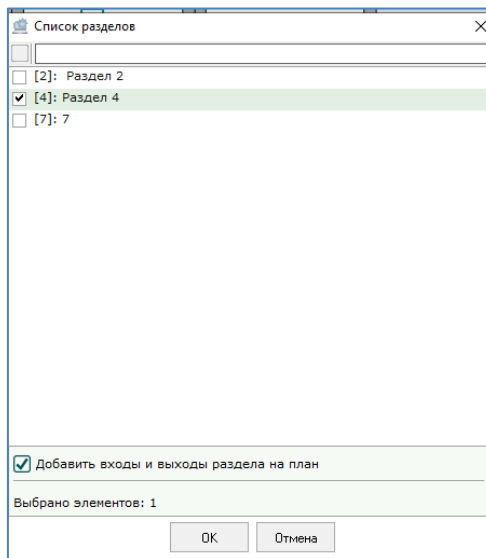

Если необходимо уже привязанный к какому-либо плану раздел привязать к другому плану, то от первого плана раздел необходимо удалить через контекстное меню. После этого появится возможность добавить этот раздел к другому плану.



При удалении раздела с плана помещения не происходит удаления раздела из базы данных.

При удалении раздела с плана помещения, с плана помещения также удаляются шлейфы сигнализации и релейные выходы удалённого раздела, добавленные на текущий план помещения.

Для каждого раздела также создаётся дочерняя структура объектов, которые могут входить в состав раздела: входы, выходы, устройства, камеры, считыватели.

Для поиска нужного раздела можно использовать фильтр в верхней части диалогового окна.

После добавления раздела на план для него создаётся соответствующая структура в дереве объектов:

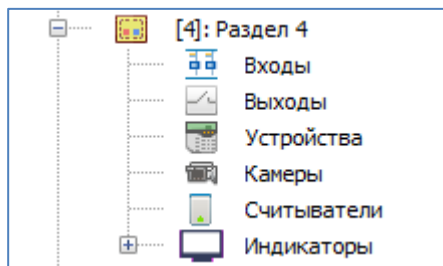

Объекты «Устройства», «Камеры», «Считыватели» не добавляются в раздел автоматически и при необходимости пользователь должен добавить их вручную. Если какой-то объект, например, устройство, было добавлено в раздел на странице «Структура системы», а затем пользователь добавляет его на план, то этот объект появится как в дереве объектов, привязанных к разделу, так и в дереве объектов, привязанных к плану:

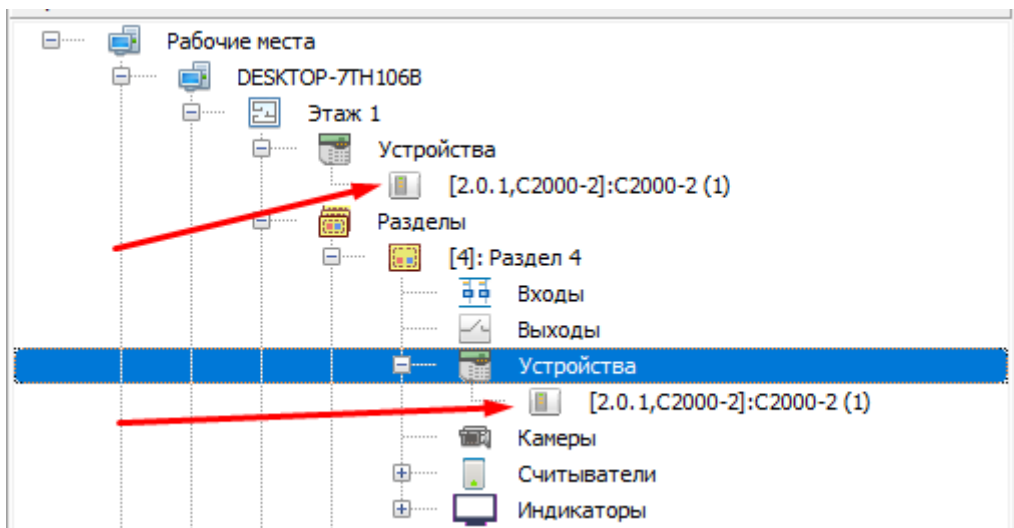

Панель рисования для объекта «Раздел»:

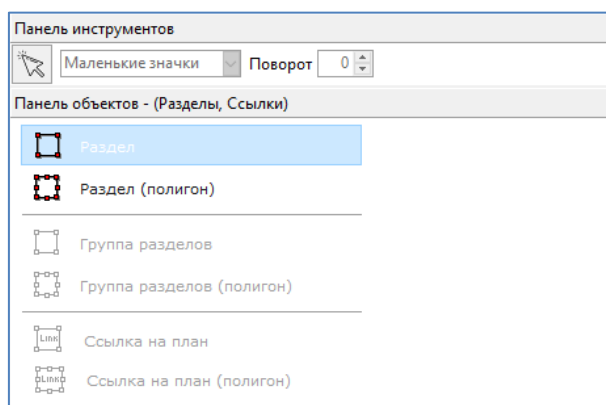

Раздел можно разместить на плане как прямоугольную область, либо как полигон.

Для нарисованного раздела в виде прямоугольника можно изменять размер с помощью кнопок клавиатуры. Для этого нужно включить режим редактирования, выделить необходимый раздел (если выделено элементов более одного, то работать не будет), далее нажать и удерживать одну из 4 клавиш "AWS D",

Данными клавишами выбирается, какая из сторон прямоугольника будет двигаться (A - левая, W - верхняя, S - нижняя, D - правая). Кнопками со стрелками выбирается направление изменения.

Полигон рисуется с помощью размещения последовательности точек:

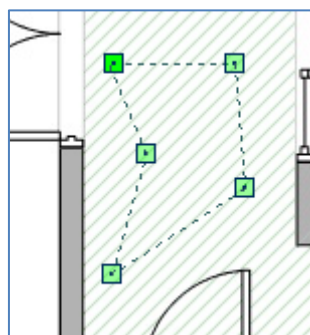

Замкнутый полигон после рисования заливается цветом:

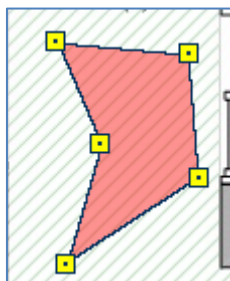

Полигон можно трансформировать перетягиванием за точки, а также путём добавления или удаления опорных точек. Добавлять или удалять точки можно из контекстного меню полигона (для этого предварительно нужно выделить левой кнопкой мыши точку, рядом с которой нужно добавить или удалить точку):

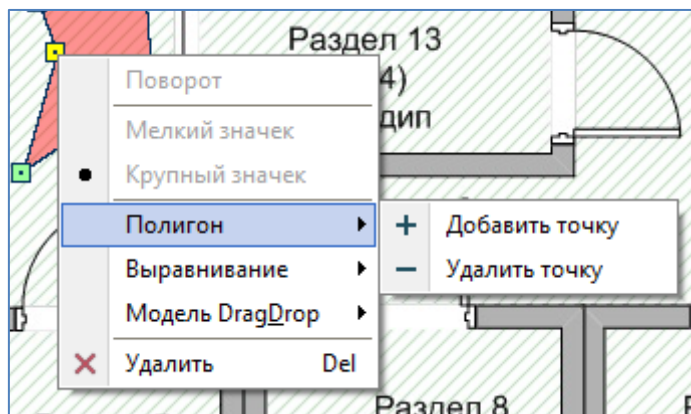

Обратите внимание, что меню будет не активно, если выделена более чем одна точка. Нельзя удалить точки, если их у полигона всего 3.

Прямоугольную область можно трансформировать в полигон из контекстного меню раздела:

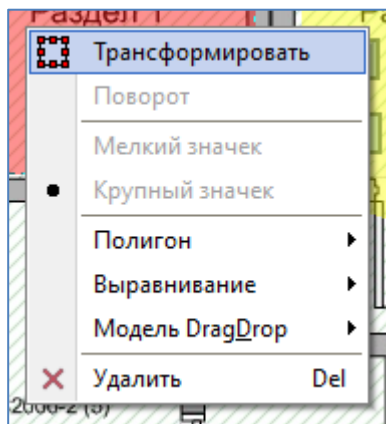

6.5.11 Объект “Индикатор”

Для каждого раздела присутствует дочерний узел “Индикаторы”, куда входят такие индикаторы как температура, дым, влажность, газ.

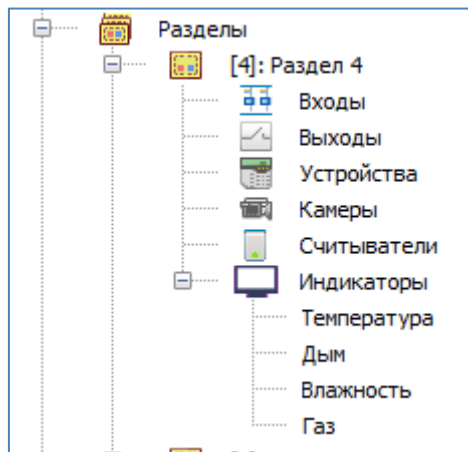

Показатель температуры раздела будет отображать в модуле «Монитор Орион Про» в реальном времени среднее значение АЦП всех адресно-аналоговых тепловых извещателей раздела, для которых настроен сбор статистики. Для адресно-аналогового теплового извещателя значение АЦП равно измеренному данным извещателем значению температуры. Статистика по температуре собирается с таких адресных извещателей как «С2000-ИП», «С2000-ВТ», «С2000-ВТ исп. 01», «С2000-ИПГ», «С2000-ВТИ», «С2000-ВТИ исп. 01», «С2000Р-ИП», «С2000Р-ВТИ» и «С2000Р-ВТИ исп. 01». Для соответствующих ШС этих извещателей необходимо выставлять тип «Адресно-аналоговый тепловой» или «Температурный».

Показатель задымлённости раздела будет отображать в модуле «Монитор Орион Про» в реальном времени среднее значение АЦП всех адресно-аналоговых дымовых извещателей раздела, для которых настроен сбор статистики. Для адресно-аналогового дымового извещателя значение АЦП равно значению задымлённости данного извещателя. Статистика по задымлённости собирается с таких адресных извещателей как «ДИП-34А» и «С2000Р-ДИП». Для соответствующих ШС этих извещателей необходимо выставлять тип «Адресно-аналоговый дымовой».

Показатель влажности раздела будет отображать в модуле «Монитор Орион Про» в реальном времени среднее значение АЦП всех адресно-аналоговых термогигрометров раздела, для которых настроен сбор статистики. Для адресно-аналогового влажностного извещателя значение АЦП равно измеренному данным извещателем значению влажности. Статистика по влажности собирается с таких адресных извещателей как «С2000-ВТ», «С2000-ВТ исп. 01», «С2000-ВТИ», «С2000-ВТИ исп. 01», «С2000Р-ВТИ» и «С2000Р-ВТИ исп. 01». Для соответствующих ШС этих извещателей необходимо выставлять тип «Влагоизмерительный».

Показатель загазованности раздела будет отображать в модуле «Монитор Орион Про» в реальном времени среднее значение АЦП всех адресно-аналоговых газовых извещателей раздела, для которых настроен сбор статистики. Для адресно-аналогового газового извещателя значение АЦП равно измеренному данным извещателем значению концентрации угарного газа (СО). Статистика по загазованности собирается с таких адресных извещателей как «С2000-ИПГ», «С2000-ВТИ исп. 01» и «С2000Р-ВТИ исп. 01». Для соответствующих ШС этих извещателей необходимо выставлять тип «Адресно-аналоговый газовый» или «Газиоизмерительный».

Отображение АЦП на планах помещений поддерживается только для шлейфов сигнализации типа «Адресно-аналоговый тепловой», «Температурный», «Адресно-аналоговый дымовой», «Влагоизмерительный», «Адресно-аналоговый газовый», «Газиоизмерительный» и только для соответствующих адресно-аналоговых датчиков приборов «С2000-КДЛ», «С2000-КДЛ-2И» и «С2000-КДЛС». Для шлейфов сигнализации остальных приборов добавление показателей температуры, задымлённости, влажности и загазованности для разделов, содержащих шлейфы сигнализации этих приборов, не имеет никакого смысла.



Для каждого рабочего места указывается, необходимо ли собирать статистику со шлейфов приборов, подключённых к рабочему месту, а также для каждого конкретного шлейфа сигнализации указывается, необходимо ли собирать статистику для данного шлейфа сигнализации.

Для каждого индикатора можно задать пороги превышения и понижения относительно нормы. Это можно сделать из контекстного меню индикатора на плане раздела (при включенном режиме редактирования):

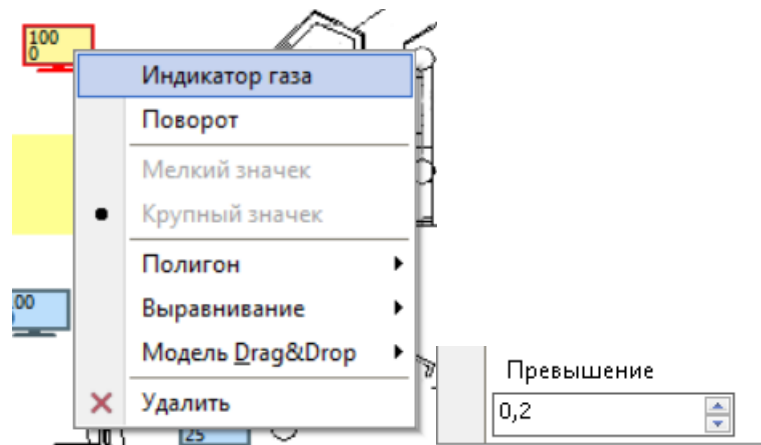

При изменении порогов превышения и понижения с планов помещений необходимо осуществлять сохранение установленных значений (с помощью кнопок «Сохранить» или «Сохранить все»).

Также изменить пороги можно из контекстного меню индикатора из дерева объектов:

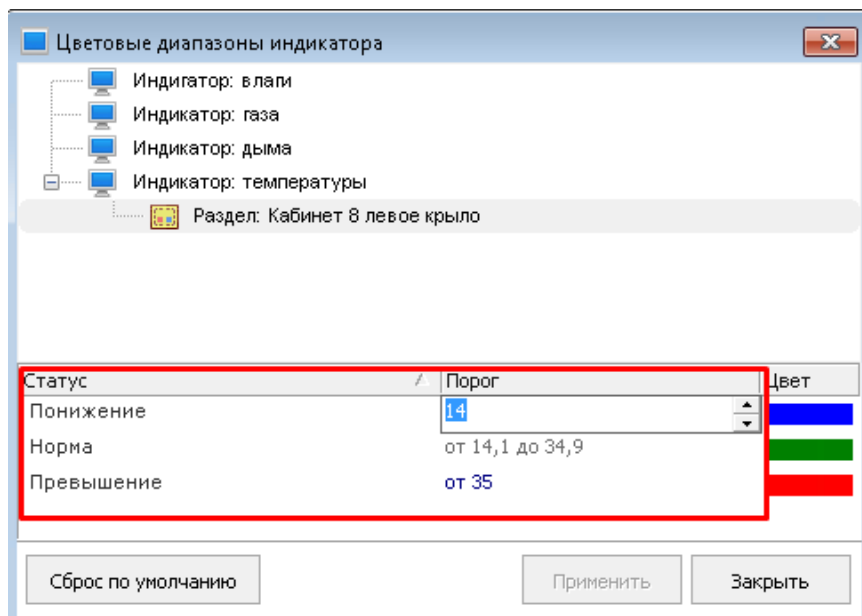
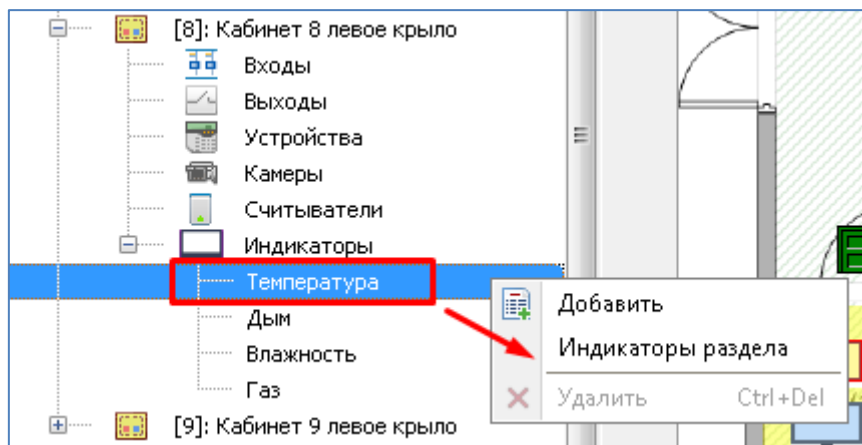

Помимо значений порогов для индикаторов можно указать цвета, которыми индикаторы будут отображаться в модуле «Монитор Орион Про». По умолчанию заданы следующие значения цветов для статусов:

- Для индикатора температуры:
 - Норма: зелёный;
 - Понижение: синий;
 - Превышение: красный.
- Для индикатора задымлённости:

- Норма: зелёный;
- Превышение: красный.
- Для индикатора влажности:
 - Норма: зелёный;
 - Понижение: жёлтый;
 - Превышение: синий.
- Для индикатора загазованности:
 - Норма: зелёный;
 - Превышение: красный.

Для изменения цветов достаточно выполнить щелчок левой кнопкой мыши по цвету соответствующего статуса и нажать кнопку [...]. При этом появится диалоговое окно выбора цвета:

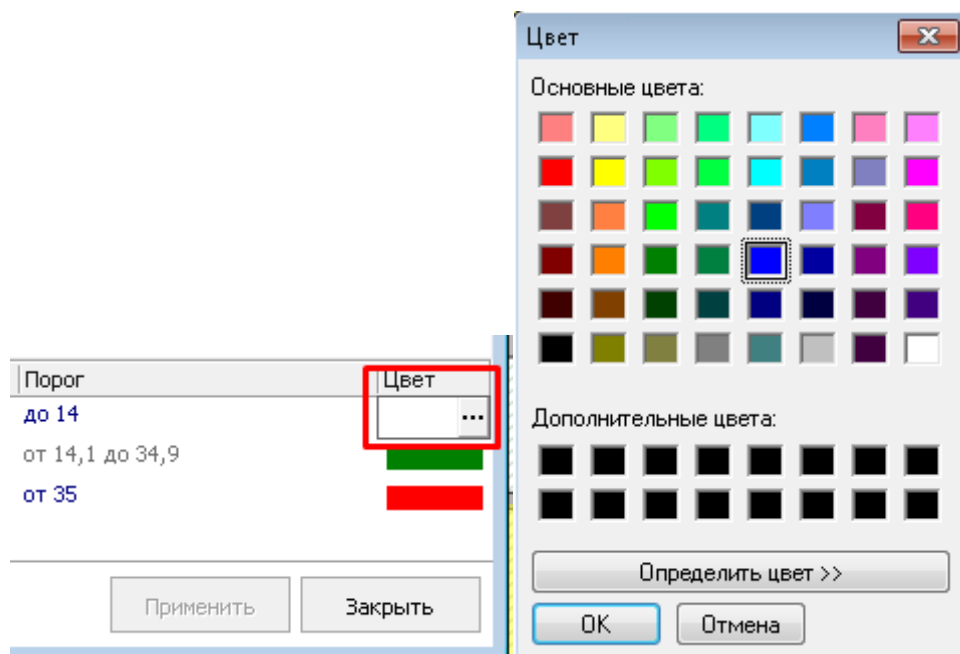

Сбросить установленные значения можно с помощью кнопки «Сброс по умолчанию».

Обратите внимание, что можно устанавливать цвета как для всех индикаторов системы, так и для индикаторов отдельного плана.

При выборе команды «Индикаторы разделов» в дереве объектов происходит настройка цветов для индикаторов текущего плана:

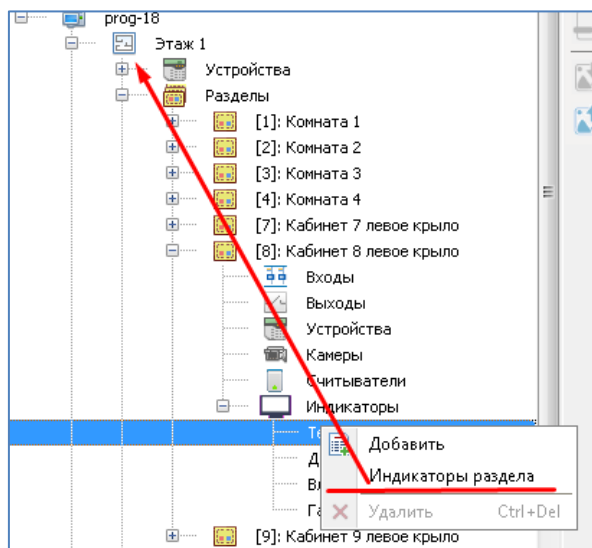

Также можно централизованно настраивать цвета статусов индикаторов, если же выбрать команду «Индикаторы разделов» в дереве объектов, щёлкнув на узле «Рабочие места»:

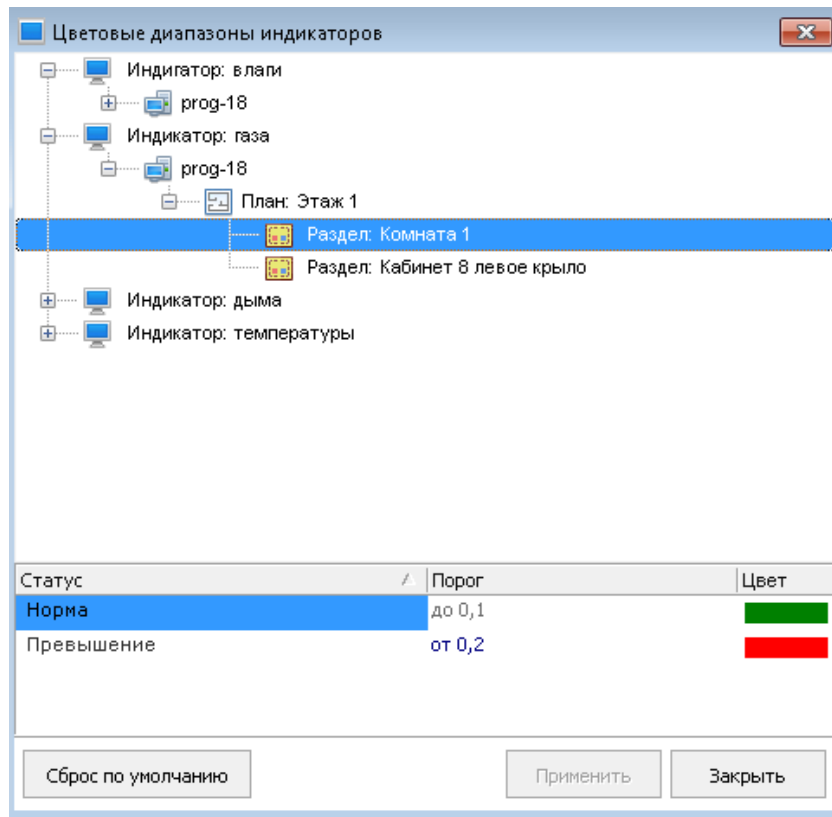
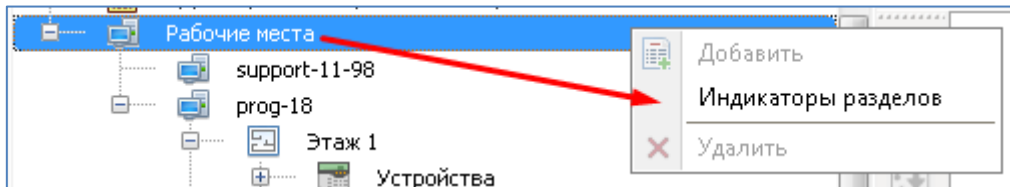

При этом в данном окне для удобства пользователя можно группировать объекты по различным признакам: по плану и/или по рабочему месту:

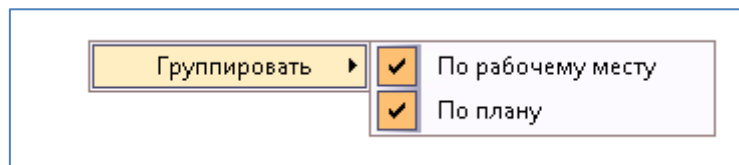

Меню группировки вызывается нажатием правой кнопкой мыши по области окна настройки цветových диапазонов.

Для настройки цветов статусов индикаторов для всех планов нужно воспользоваться командой «Настройка цветового диапазона индикаторов» из меню АБД «Настройка»:

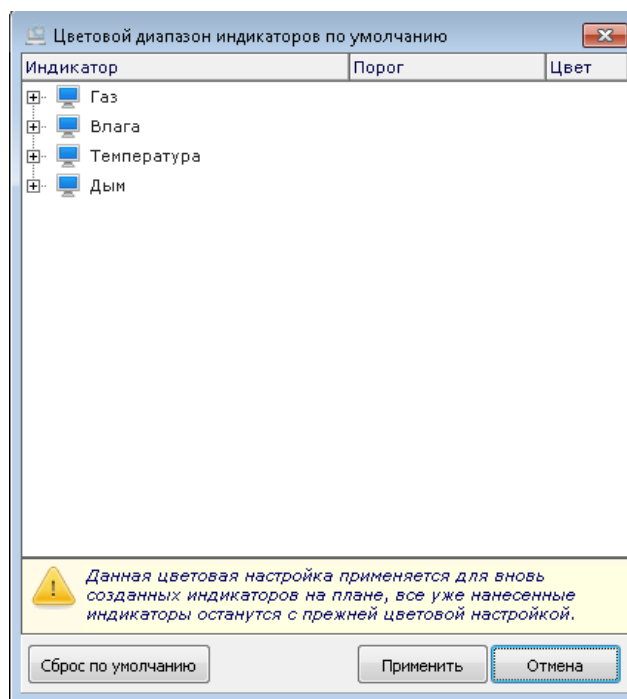
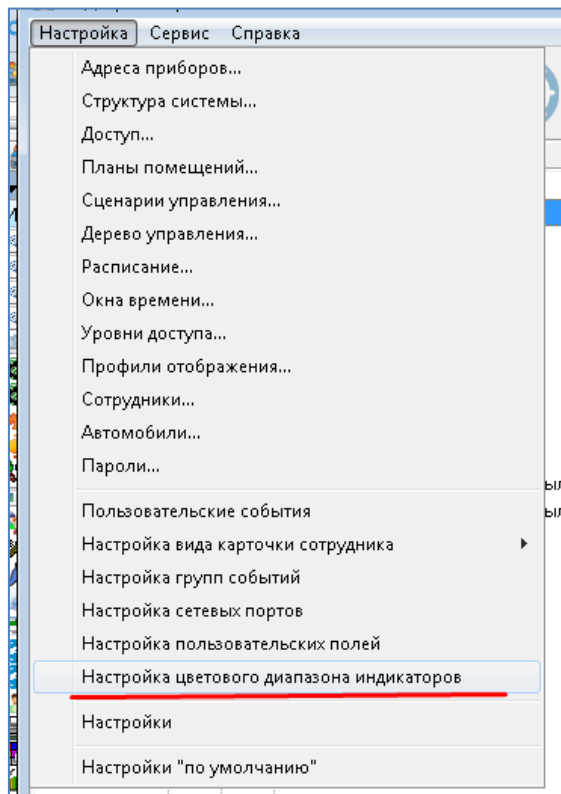

Цвета статусов, настроенные в данном окне, будут применены к индикаторам, которые будут создаваться уже после выполнения этой настройки. Все цвета, которые были настроены до этого, изменены не будут.

6.5.12 Объект «Группа разделов»

Объект «Группа разделов» предназначен для графического отображения состояния группы разделов на планах помещений. А также может использоваться как ссылка для перехода на другой план. Группы разделов можно размещать на планах любых рабочих мест с «Ядрами опроса».



При удалении группы разделов с плана помещения не происходит удаления группы из базы данных.

Группа разделов размещается на плане аналогично “Разделу”.

Панель рисования для объекта “Группа разделов”:

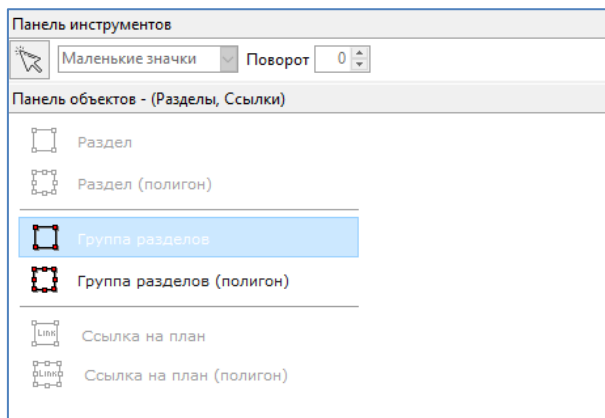

При этом, если необходимо настроить работу группы разделов как ссылки, то есть, при нажатии на область группы разделов переходить на другой план, то нужно воспользоваться панелью “Свойства объекта”, которая вызывается из контекстного меню области рисования, подменю “Вид”:

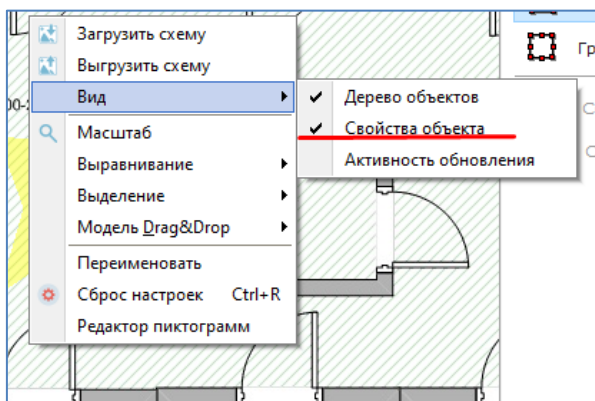

Для группы разделов панель свойств выглядит следующим образом:

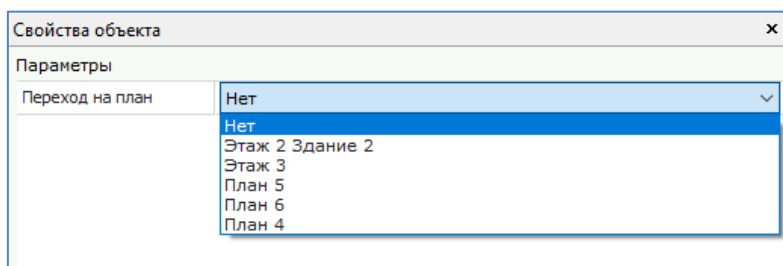

Для редактирования свойства “Переход на план” необходимо войти в режим редактирования плана и выбрать требуемый план в выпадающем меню, после чего сохранить изменения. После этих действий в “Мониторе Орион Про” при клике на область группы разделов будет осуществлён переход на указанный в панели свойств раздел.

6.5.13 Объект «Ссылка»

Ссылки предназначены для удобства переключения между планами в «Мониторе Орион Про». Например, при переключении между планами помещений с общего изображения всего объекта (например, многоквартирный дом) на планы каждого этажа данного объекта (или какого-либо помещения на этаже данного объекта, нарисованного в более крупном масштабе).



Начиная с версии 1.20.3 для переключения между планами можно использовать область нарисованной **группы разделов**. Объект «Ссылка» в текущей версии служит только для перехода на другие планы и не отображает состояния объектов, на которые ссылается.

В графическом виде ссылка на плане помещения представляет собой произвольную область, при нажатии на которую в Мониторе будет произведён переход на соответствующий план помещения. В дереве планов помещений объекты «Ссылка» привязаны к узлам «Ссылки на другие планы» планов помещений. Дерево ссылок формируется по аналогии с другими объектами дерева (по команде из контекстного меню).

Панель рисования для объекта «Ссылка»:

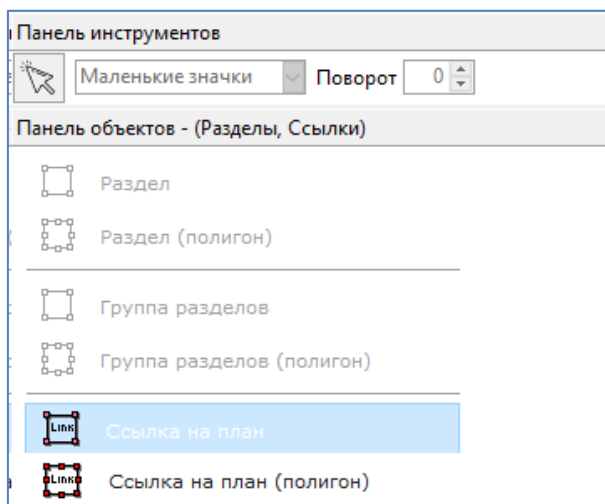

6.5.14 Объекты «Входы» и «Выходы»

Для графического отображения состояния отдельных входов и выходов разделов на планах помещений и для возможности расширенного управления входами сигнализации, эти объекты также можно добавить в дерево объектов на план помещения. По умолчанию объекты «Вход» и «Выход» добавляются в дерево объектов при добавлении раздела, в который они входят.

Один конкретный вход или выход можно добавить только к одному разделу, которому они принадлежат.



Те входы и выходы, которые не входят в какой-либо раздел, добавить в дерево планов помещений и соответственно на графический план помещения нельзя.

В графическом виде и вход, и выход на плане помещения представляют собой одну или несколько пиктограмм. При нажатии пиктограмму входа в «Мониторе Орион Про» будет отображено меню с командами управления шлейфом сигнализации, командами включения/отключения при наличии прав на эти действия, а также меню информации об объекте. При нажатии на пиктограмму выхода в «Мониторе Орион Про» будет отображено меню с командами включения/отключения при наличии прав на эти действия, а также меню информации по данному объекту.

Панель рисования для объекта «Вход»:

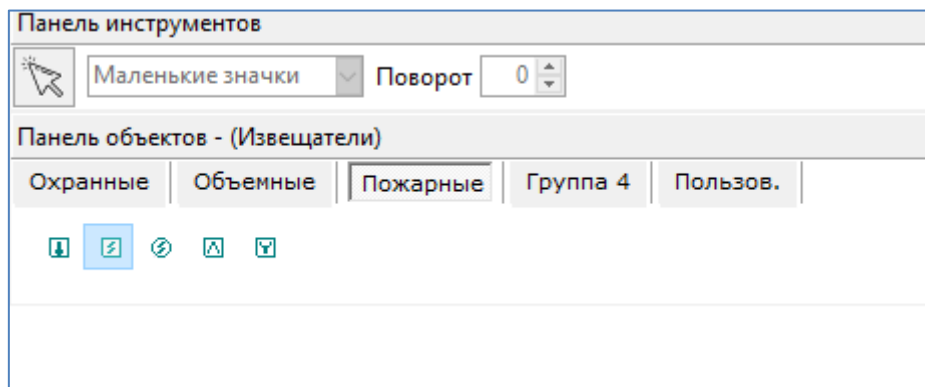

На данной панели пользователь может менять размер размещаемого элемента: маленькие или крупные значки, а также вид элемента: охранные, объёмные, пожарные, пользовательские.

Также для каждого элемента можно индивидуально задать размер из контекстного меню.

6.5.15 Объект «Камера»

Для графического отображения состояния видеокamer на планах помещений и возможности расширенного управления камерами, объекты «Камера» можно добавлять на планы помещений. Камеры системы можно добавлять на планы любого рабочего места с «Ядром опроса».

В графическом виде камера на плане помещения представляет собой пиктограмму с изображением камеры, при нажатии на которую в «Мониторе Орион Про» для камеры будет отображено меню с командами управления камерой.

Панель рисования для объекта «Камера»:

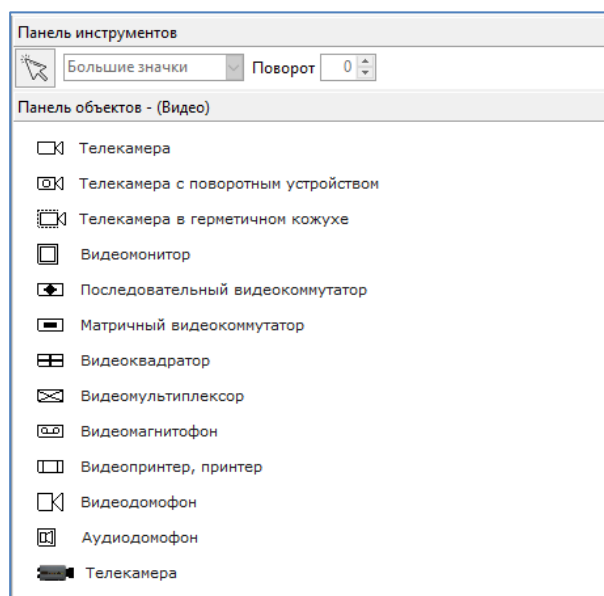

После размещения на плане каждую пиктограмму можно повернуть на требуемый угол из контекстного меню, а также изменить значок с мелкого на крупный и наоборот:

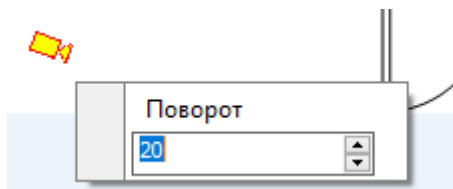

Помимо этого можно разместить объект как маленького, так и большого размера:

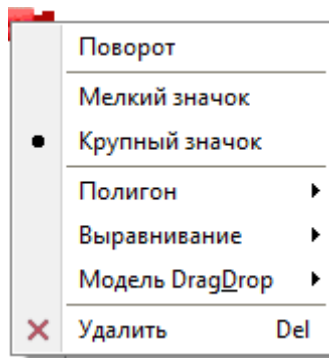

6.5.16 Объект «Считыватель»

Для графического отображения состояния считывателей на планах помещений объекты «Считыватель» можно добавлять на планы помещений.

Объект считыватель можно добавить в дерево объектов в тот раздел, в который он входит, либо же добавить в отдельный узел «Считыватели». При добавлении считывателя в дерево в узел раздела, он автоматически отобразится в общем узле «Считыватели»:

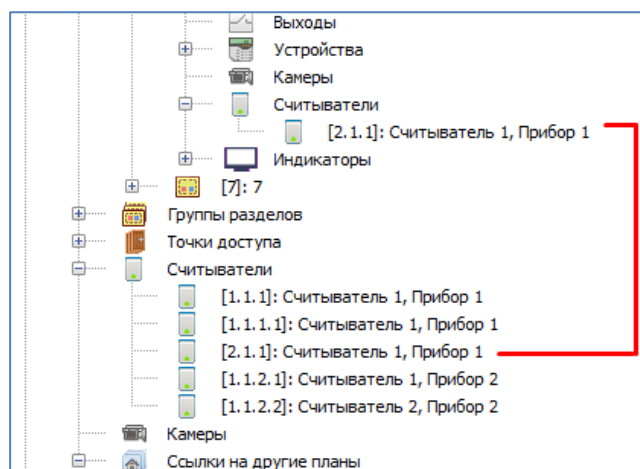

В графическом виде считыватель на плане помещения представляет собой пиктограмму с изображением считывателя, при нажатии на которую в «Мониторе Орион Про» для считывателя будет отображено меню с командами управления доступом через дверь, которой управляет считыватель, либо меню для отправки прибору текстового сообщения.

Панель рисования для объекта «Считыватель»:

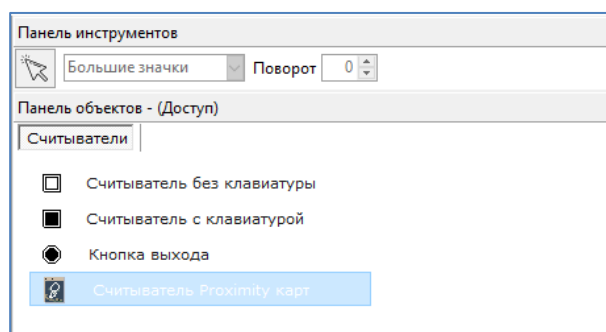

Объект «Считыватель» можно повернуть из панели рисования или из контекстного меню объекта:

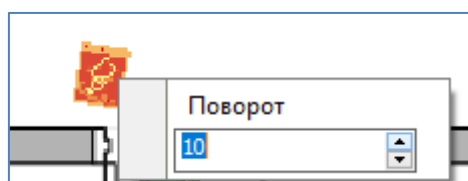

6.5.17 Объект «Точка доступа»

Для графического отображения состояния дверей на планах помещений объект «Точка доступа» можно добавлять на планы помещений.

Один конкретный объект «Точка доступа» можно добавить только на один план помещения, который принадлежит тому же рабочему месту, которому принадлежит и прибор, управляющий дверью.

В графическом виде дверь на плане помещения представляет собой пиктограмму, с изображением двери, при нажатии на которую в «Мониторе Орион Про» для двери будет отображено меню с командами предоставления доступа через дверь.

В дереве планов помещений объекты «Точка доступа» привязаны к узлам «Точки доступа» планов помещений:

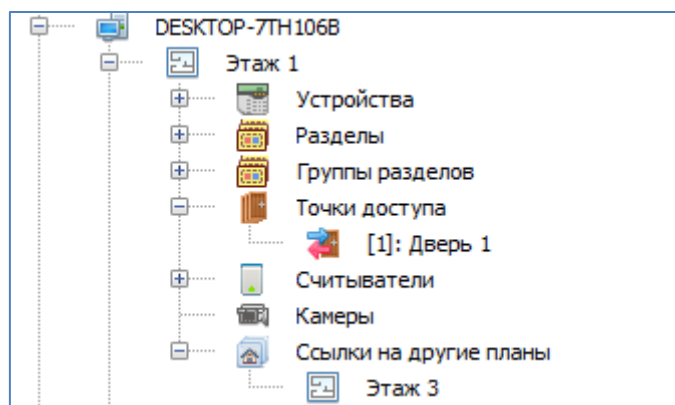

Панель рисования для объекта «Точка доступа»:

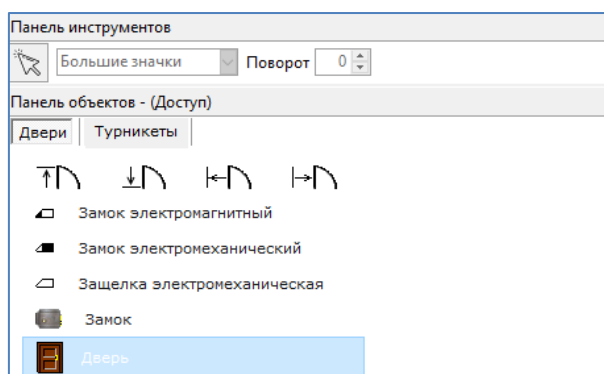

Объект «Точка доступа» можно повернуть из панели рисования или из контекстного меню объекта:

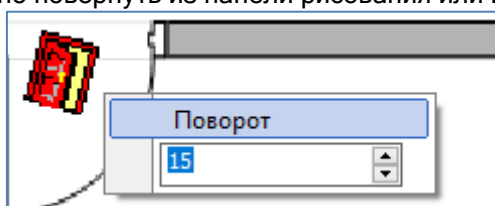

6.5.18 Фильтр отображения объектов на плане

Кнопка предназначена для включения/отключения видимости различных элементов:

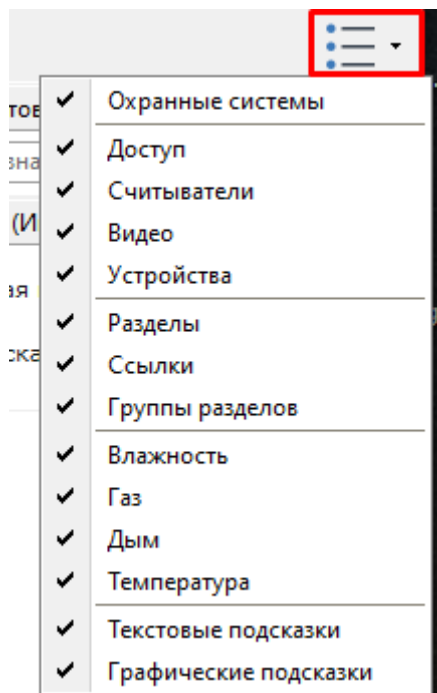

Данный фильтр влияет только на отображение объектов в редакторе планов помещений. В «Мониторе Орион Про» для фильтрации объектов предназначены свои элементы интерфейса.

6.5.19 Вспомогательные панели

На странице «Планы помещений» из меню «Вид» можно вывести для отображения вспомогательную панель «Активность обновления»:

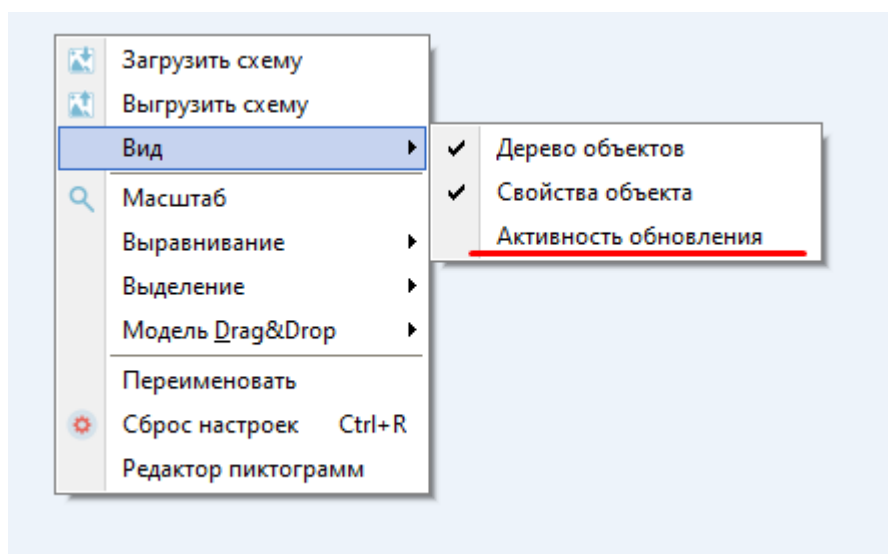

Информация в области «Активность обновления» предназначена для разработчиков и технической поддержки.

6.6 Страница «Сценарии управления»

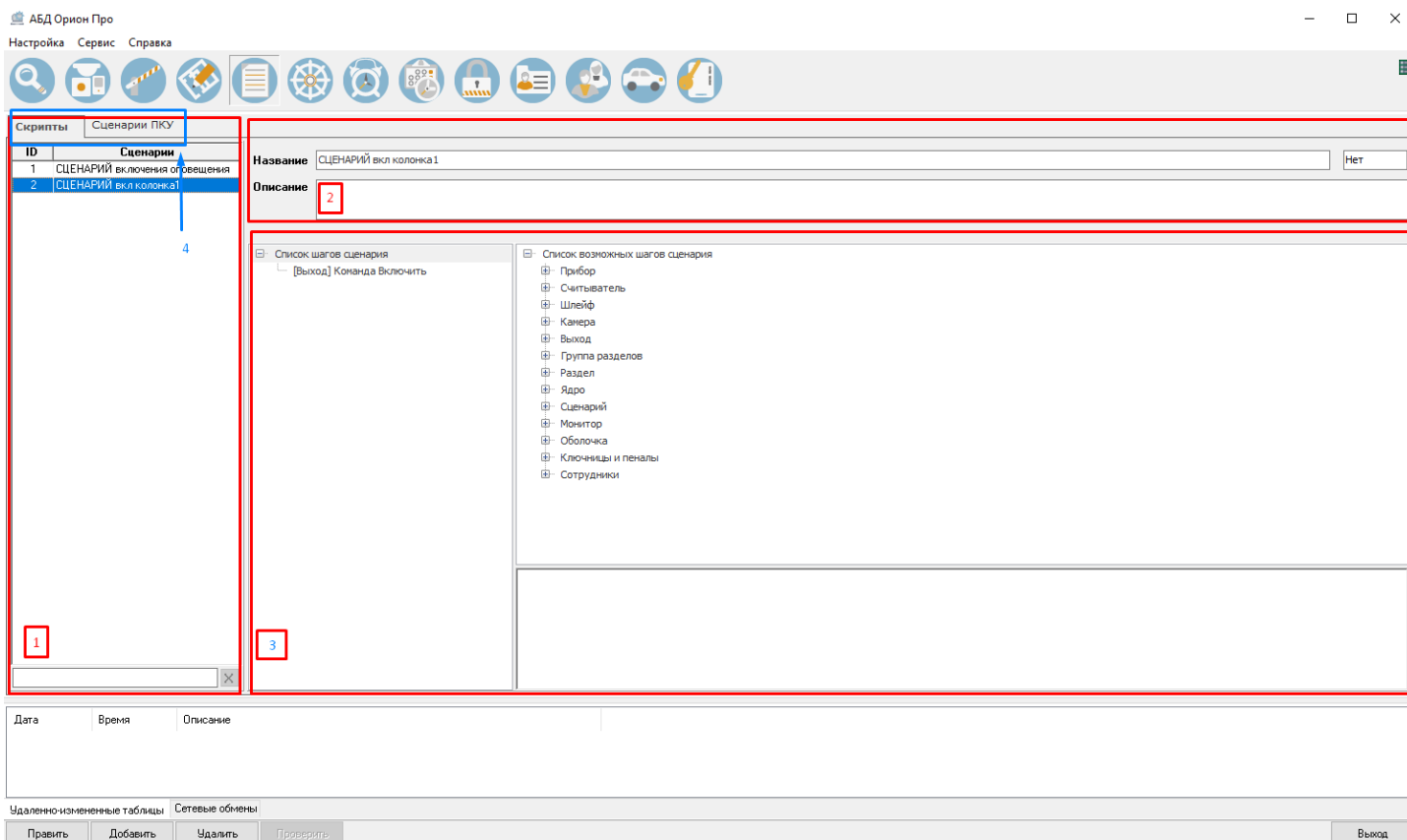

На странице «Сценарии управления» отображается:

1. Список сценариев управления.
2. Свойства выбранного сценария управления.
3. Область отображения последовательности действий (шагов сценария) или текста выбранного в данный момент сценария управления, в зависимости от того, на основе шаблонов создаётся сценарий, или на основе макроязыка сценариев.
4. Закладки для переключения между сценариями АРМ «Орион Про» (скриптами) и сценариями ПКУ (сценариями, которые впоследствии могут быть записаны в пульт «С2000М»).

6.6.1 Сценарии АРМ «Орион Про» (скрипты)

Сценарии управления представляют собой микропрограммы, выполняющие определённые действия (в основном посылают команды объектам системы).

Сценарии управления могут быть созданы на основе шаблонов (в этом случае, сценарий управления – это набор последовательных шагов, каждый из которых выполняет определённое действие), а написаны на специально разработанном макроязыке сценариев (в этом случае, сценарий управления – это программа на макроязыке сценариев).

Сценарии управления могут запускаться: оператором программного модуля «Монитор системы» при помощи «горячих» клавиш, при помощи дерева управления, автоматически по расписанию или автоматически при возникновении в системе каких-либо событий.

Рассмотрим создание сценариев управления. Описание создания дерева управления приведено в пункте 6.7. Описание создания расписания запуска сценариев приведено в пункте 6.8. Описание настройки автоматического запуска сценариев управления по событиям системы приведено в пункте 6.3.5.

Рассмотрим список сценариев управления:

ID	Сценарии
20	Открытие доступа
22	Закрытие доступа
24	Сообщение оператору

Для каждого сценария управления в списке сценариев управления отображается:

- Уникальный идентификатор (ID) сценария управления в Базе данных;
- Название.

22	Закрытие доступа
----	------------------

ID

Название

В нижней части списка сценариев управления находится поле для поиска сценария управления в списке по названию:

При вводе букв названия (с учётом регистра), будет производиться перемещение на первый сценарий в списке, название которого начинается с введённых букв:

ID	Сценарии
20	Открытие доступа
22	Закрытие доступа
24	Сообщение оператору

Зак

Стоит отметить, что по умолчанию сценарии управления в списке идут в порядке их добавления в Базу данных АРМ «Орион Про» (то есть в соответствии с их ID – уникальным идентификатором).

Перед тем как перейти к описанию процедуры создания сценариев управления, сделаем небольшое отступление.

Сценарии управления в АРМ «Орион Про» выполняются Ядрами опроса.

В АРМ «Орион Про» сценарии управления, а также расписание запуска сценариев управления, не привязаны к Ядрам опроса. Отсюда вытекает следующая логика запуска сценариев управления:

1. Автоматический запуск сценариев управления по событиям системы. Сценарии управления на основе шаблонов, запускаемые по определённым событиям, будут запускаться в Ядре опроса, зарегистрировавшем соответствующие события.
2. Запуск сценариев управления оператором – по «горячей» клавише или из дерева управления. Команда на выполнение сценария будет послана всем Ядрам опроса и Мониторам системы. Соответственно сценарий управления выполнится во всех Ядрах опроса.
3. Запуск сценариев управления по расписанию. Расписание загружается в каждое Ядро опроса. Соответственно сценарий управления выполнится во всех Ядрах опроса.

В сценариях управления, запускаемых по расписанию, «горячей» клавише или из дерева управления, необходимо производить проверку – требуется выполнение действий для локального Ядра опроса (в этом случае выполнять последовательность действий) или для удалённого Ядра опроса (в этом случае не выполнять последовательность действий). В пункте 6.6.4 приведён пример такого сценария управления.

Сценарии управления, которые используют команды для объектов «Монитор системы», «Оболочка системы» и т.п., также выполняются Ядрами опроса. Соответственно, такие сценарии управления должны быть созданы на основе макроязыка сценариев управления, и обязательно должны выполняться только одним из Ядер опроса (то есть использовать проверку внутри сценария, что требуемые действия необходимо выполнять только в одном конкретном из Ядер опроса).

6.6.2 Создание сценариев управления на основе шаблонов

Чтобы добавить новый сценарий управления на основе шаблонов, необходимо:

- Нажать кнопку «Добавить».

- В появившемся диалоговом окне следует указать, что сценарий управления будет создаваться на основе шаблонов, нажав кнопку «Да».
- В окне ввода сценария сформировать сценарий управления:

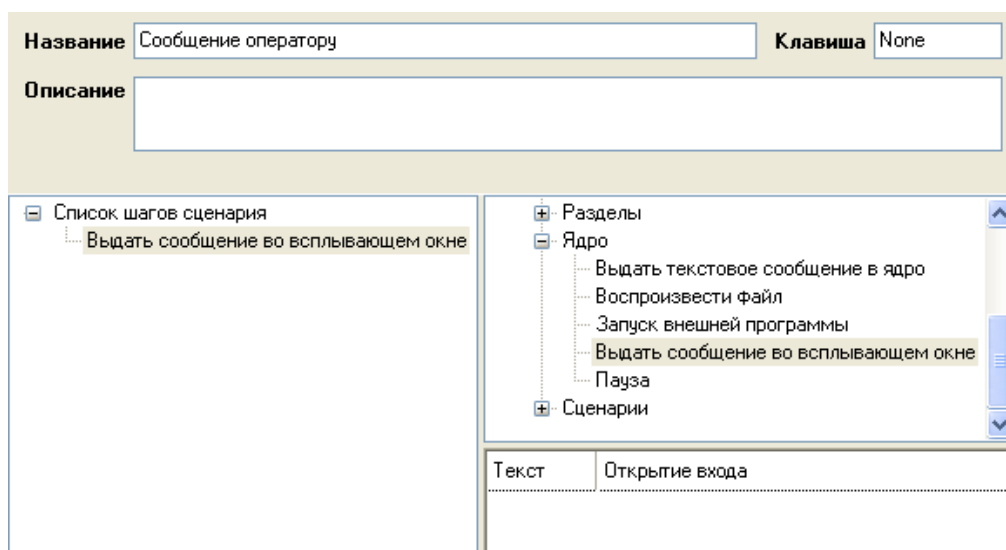

Сверху отображаются свойства сценария управления:

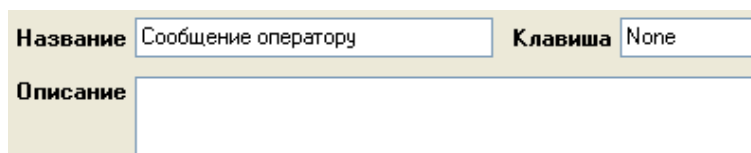

Слева отображается дерево «Список шагов сценария управления»:

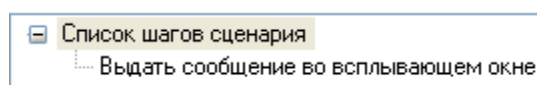

Справа отображается дерево «Список возможных шагов сценария управления»:

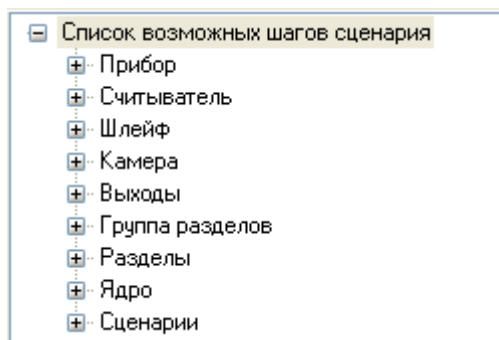

а также параметры выбранного в дереве «Список шагов сценария управления» шага сценария управления:

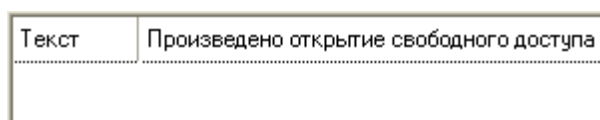

Чтобы сформировать сценарий управления на основе шаблонов, необходимо сформировать список шагов сценария управления и задать шагам сценария управления параметры.

Список шагов сценария управления формируется следующим образом:

- Для добавления в сценарий нового шага необходимо выбрать его в дереве «Список возможных шагов сценария управления» и перетащить, удерживая левую кнопку мыши нажатой, на дерево «Список ша-

гов сценария управления». Также шаг сценария можно добавить в дерево «Список шагов сценария управления» двойным кликом левой кнопкой мыши на соответствующем шаге в дереве «Список возможных шагов сценария».

- Чтобы переместить шаг сценария управления в дереве «Список шагов сценария управления», необходимо выбрать его в дереве «Список шагов сценария управления» и перетащить, удерживая левую кнопку мыши нажатой, на требуемое место в дереве.
- Для удаления шага сценария управления из дерева «Список шагов сценария управления» необходимо выбрать требуемый шаг сценария управления, нажать клавишу на клавиатуре и в появившемся диалоговом окне подтвердить удаление, нажав кнопку «Да».

Для настройки параметров шага сценария управления необходимо выбрать в дереве «Список шагов сценария управления» требуемый шаг сценария управления и ввести необходимые значения для соответствующих параметров шага сценария управления:

Раздел	[7]: Охран. Сигнал20П
ЗонаДоступа	[0]: Внешний мир

Параметры и их возможные значения отличаются для разных шагов сценариев управления.

Описание всех шагов сценариев управления приведено в Приложении 6.17.2.

- После окончания формирования сценария управления нажать кнопку «Сохранить».

Свойства объекта «Сценарий управления»		
Свойство	Возможные значения	Описание
Название	Строка длиной от 1 до 100 символов	Название сценария управления. Значение по умолчанию: «НовыйСценарий1»
Описание	Строка длиной от 0 до 200 символов	Комментарий. <i>Поле необязательное к заполнению.</i> Значение по умолчанию: пустая строка
Клавиша	«Нет» или код клавиши (или комбинации клавиш)	«Горячая» клавиша, для быстрого запуска сценария управления оператором программного модуля «Монитор системы». <i>Поле необязательное к заполнению.</i> Для ввода «горячей» клавиши необходимо кликнуть в соответствующее поле левой кнопкой мыши и нажать какую-либо клавишу или сочетание клавиш на клавиатуре: Клавиша <input type="text" value="Ctrl + Alt + F5"/> Чтобы удалить «горячую клавишу», необходимо кликнуть в соответствующее поле левой кнопкой мыши и нажать клавишу <Backspace> на клавиатуре: Клавиша <input type="text" value="Нет"/> Значение по умолчанию: «Нет» (<i>клавиша не назначена</i>)

Чтобы изменить сценарий управления, нужно выбрать в списке сценариев управления необходимый сценарий управления и нажать кнопку «Править». Затем необходимо внести требуемые изменения и нажать кнопку «Сохранить».

Чтобы удалить сценарий управления, нужно выбрать в списке сценариев управления необходимый сценарий управления и нажать кнопку «Удалить». Затем необходимо в появившемся диалоговом окне подтвердить удаление, нажав кнопку «Да».

Стоит заметить, что имеется возможность отобразить для сценария управления на основе шаблонов его программный код на основе макроязыка сценариев управления.

Для этого требуется отметить параметр «Показывать текст сценария в режиме ввода шаблонов» в настройках АБД (меню «Настройка» -> «Настройки»).

Полное описание АБД данных приведено в пункте 6.16.1.

Также стоит заметить, что если был добавлен (и сохранён) сценарий управления на основе шаблонов, но в него не было добавлено ни одного шага, то данный сценарий управления нельзя будет изменить в дальнейшем (а только удалить).

6.6.3 Создание сценариев при помощи специального встроенного языка сценариев

В общем случае для создания нового сценария управления на основе макроязыка, необходимо нажать кнопку «Добавить», в появившемся диалоговом окне указать, что сценарий управления будет создаваться на основе макроязыка, в окне ввода сценария сформировать текст сценария.

Сверху отображаются свойства сценария управления. В центре отображается область ввода текста сценария управления. Снизу отображается область сообщений об ошибках в тексте сценария управления при проверке:

Чтобы сформировать сценарий управления на основе макроязыка сценариев управления, необходимо написать текст сценария управления в соответствующей области ввода текста сценария управления.



Описание синтаксиса и принципов работы встроенного макроязыка сценариев управления АРМ «Орион Про» приведено в файле документации «Описание макроязыка сценариев ОРИОН_Scripts».

Проверка корректности **введённого текста** сценария управления осуществляется в режиме редактирования при нажатии на кнопку «Проверить». Результаты проверки отображаются в области сообщений об ошибках в тексте сценария управления. Если при нажатии на кнопку «Проверить» область сообщений об ошибках в тексте сценария управления остаётся пустой, значит текст сценария управления введён корректно. В противном случае будут отображены сообщения об ошибках.

После окончания формирования сценария управления нажать кнопку «Сохранить».

Свойства объекта «Сценарий управления»:

Свойство	Возможные значения	Описание
Название	Строка длиной от 1 до 25 символов	Название сценария управления. Значение по умолчанию: «НовыйСценарий1»
Описание	Строка длиной от 0 до 200 символов	Комментарий. <i>Поле необязательное к заполнению.</i>

		Значение по умолчанию: пустая строка
Клавиша	«Нет» или код клавиши (или комбинация клавиш)	<p>«Горячая клавиша», для быстрого запуска сценария управления оператором программного модуля «Монитор системы».</p> <p><i>Поле необязательное к заполнению.</i></p> <p>Для ввода «горячей клавиши» необходимо кликнуть в соответствующее поле левой кнопкой мыши и, нажать какую-либо клавишу или сочетание клавиш на клавиатуре:</p> <p>Клавиша <input type="text" value="Ctrl + Alt + F5"/></p> <p>Чтобы удалить «горячую клавишу», необходимо кликнуть в соответствующее поле левой кнопкой мыши и, нажать клавишу <Backspace> на клавиатуре:</p> <p>Клавиша <input type="text" value="Нет"/></p> <p>Значение по умолчанию: «Нет» (<i>клавиша не назначена</i>)</p>

Чтобы изменить сценарий управления, нужно выбрать в списке сценариев управления необходимый сценарий управления и нажать кнопку «Править». Затем необходимо внести требуемые изменения и нажать кнопку «Сохранить».

Чтобы удалить сценарий управления, нужно выбрать в списке сценариев управления необходимый сценарий управления и нажать кнопку «Удалить». Затем необходимо в появившемся диалоговом окне подтвердить удаление, нажав кнопку «Да».

Сценарии управления, написанные на встроенном языке, могут быть сохранены в текстовый файл, а также импортированы из текстового файла.

Для того чтобы сохранить или загрузить сценарий управления, необходимо, находясь в режиме редактирования, кликнуть правой кнопкой мыши на области ввода текста сценария управления. В появившемся всплывающем меню следует выбрать пункт «Загрузить из файла» или «Записать в файл».

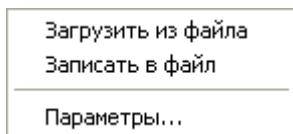

Затем в стандартном диалоге указать путь к файлу, из которого будет импортирован или в который будет сохраняться сценарий управления.

В АБД реализована возможность настройки цветового отображения текста сценария управления. Кликнув в режиме редактирования сценария управления правой кнопкой мыши на области ввода текста сценария управления и выбрав в появившемся всплывающем меню пункт «Параметры...», можно вызвать диалоговое окно настройки отображения текста сценариев управления.

В диалоговом окне «Редактор сценариев»:

- на закладке «Подсветка синтаксиса» настраиваются тип, размер и цвет шрифта текста сценариев управления
- на закладке «Проверка» указывается, считать предупреждения ошибками при проверке текста сценариев управления или нет:

6.6.4 Примеры задач, решаемых при помощи сценариев управления

Приведём пример 2-х задач, решаемых на основе сценариев управления.

Задача 1.

Если приборы ОПС и СКД управляются одним Ядром опроса, то при помощи сценариев управления можно реализовать интеграцию между этими подсистемами.

В частности, может быть решена задача эвакуации при пожаре (при срабатывании пожарной сигнализации необходимо автоматически разблокировать сотрудникам выход с территории объекта).

Стоит задача: при помощи сценария управления автоматически открывать свободный доступ через точки доступа (в направлении выход) при пожаре в любом пожарном разделе.

Для этой цели используется сценарий управления на основе шаблонов, который будет включать в себя несколько шагов сценария управления «Открытие доступа».

Контроллеры «С2000-2» и «С2000-4» блокируют прямые команды управления своими релейными выходами («Включить», «Выключить» и т.д.), задействованными в СКД. Для разблокирования точки доступа (открытия свободного доступа) необходимо использовать команду «Открытие свободного доступа».

Создадим сценарий управления «Эвакуация» на основе шаблонов, с шагами «Открытие доступа». Число шагов сценария управления равно числу точек доступа, для которых необходимо открыть свободный доступ в направлении выход.

В поле «Считыватель» для каждого шага сценария управления укажем считыватель соответствующей точки доступа, управляющий доступом через точку доступа на выход.

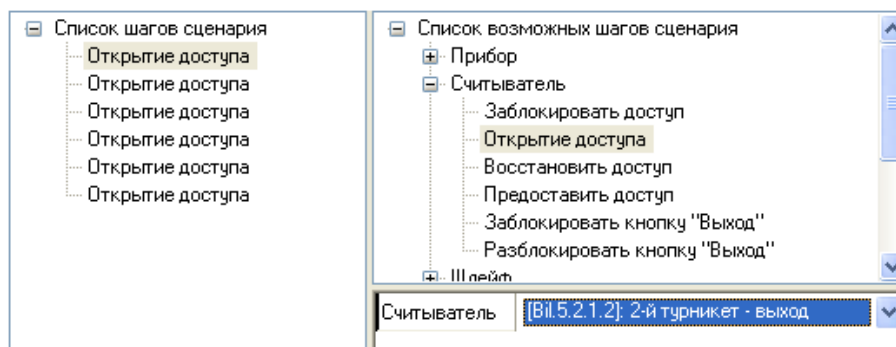

Для того чтобы реализовать разблокирование доступа при пожаре, следует к событию «Тревога пожарного ШС» всех пожарных разделов привязать созданный сценарий управления «Эвакуация».

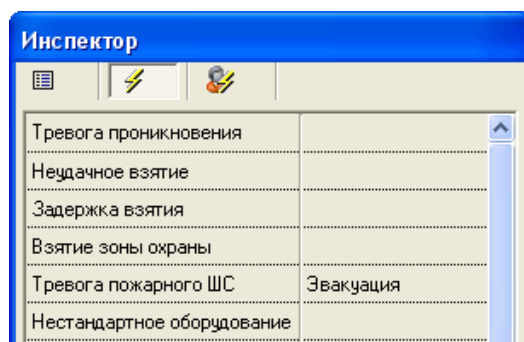

Таким образом, при возникновении тревоги в любом пожарном разделе будут разблокированы на свободный проход в направлении выход все точки доступа, управляемые считывателями, указанными в сценарии управления «Эвакуация».

Задача 2.

На некоторых объектах необходимо на ночь блокировать доступ через точки доступа.

Описанную задачу можно решить при помощи сценариев управления, которые будут запускаться по расписанию.

Соответственно задача разбивается на две подзадачи:

1-я подзадача: Первый сценарий управления будет блокировать доступ через точки доступа и запускаться по расписанию вечером.

2-я подзадача: Второй сценарий управления будет восстанавливать доступ (по идентификаторам) через точки доступа и запускаться по расписанию утром.

Рассмотрим реализацию решения 1-й подзадачи.

Создадим сценарий управления, который будет блокировать доступ через точки доступа.

Так как запуск сценария управления будет производиться по расписанию, то он будет выполняться в каждом Ядре опроса. Чтобы команда конкретному прибору, управляющему доступом, не посылались каждым Ядром опроса, необходимо, чтобы Ядра опроса посылали команды только своим приборам. Для этого требуется использовать сценарий управления на основе макроязыка сценариев управления, а в самом сценарии управления необходимо выполнять соответствующую проверку.

Создаётся сценарий «Блокирование доступа». Текст сценария управления будет выглядеть следующим образом:

```
//-----  
Сценарий  
Переменные  
  Перемен Компьютеры1;  
  Перемен РабочееМесто2;  
  Перемен Двери1;  
  Перемен Считыватель2;  
  Перемен X;  
  Перемен У;  
НачалоСценария  
Компьютеры1 = СоздатьОбъект( «Компьютеры» );  
Если Не ПустоеЗначение( Компьютеры1 ) Тогда  
  Для X = 0 По Компьютеры1.Количество() - 1 Цикл  
    Если Не ПустоеЗначение( Компьютеры1.Элемент( X ) ) Тогда  
      Если Не ПустоеЗначение( Компьютеры1.Элемент( X ).РабочиеМеста() ) Тогда  
        РабочееМесто2 =  
          Компьютеры1.Элемент( X ).РабочиеМеста().ПолучитьПоТипуСетевогоМеста( «Ядро» );  
      Если Не ПустоеЗначение( РабочееМесто2 ) Тогда  
        Если РабочееМесто2.Локальное() == Истина Тогда // Требуемая проверка  
          Двери1 = РабочееМесто2.Двери();  
          Если Не ПустоеЗначение( Двери1 ) Тогда  
            Для У = 0 По Двери1.Количество() - 1 Цикл  
              Если Не ПустоеЗначение( Двери1.Элемент( У ) ) Тогда  
                Считыватель2 = Двери1.Элемент( У ).СчитывательНаВход();  
                Если Не ПустоеЗначение( Считыватель2 ) Тогда  
                  Считыватель2.ЗаблокироватьДоступ();  
                КонецЕсли;  
                Считыватель2 = Двери1.Элемент( У ).СчитывательНаВыход();  
                Если Не ПустоеЗначение( Считыватель2 ) Тогда  
                  Считыватель2.ЗаблокироватьДоступ();  
                КонецЕсли;  
              КонецЕсли;  
            КонецЦикла;  
          КонецЕсли;  
        КонецЕсли;  
      КонецЕсли;  
    КонецЕсли;  
  КонецЦикла;  
КонецСценария  
//-----
```

После чего создаётся окно времени «Время запуска блокировки» для запуска сценария управления, с соответствующим временем запуска:

Время запуска	Пн	Вт	Ср	Чт	Пт	Сб	Вс	8	9	10	11	12	13	14	Пр
21:00	<input checked="" type="checkbox"/>	<input checked="" type="checkbox"/>	<input checked="" type="checkbox"/>	<input checked="" type="checkbox"/>	<input checked="" type="checkbox"/>	<input type="checkbox"/>	<input type="checkbox"/>	<input type="checkbox"/>	<input type="checkbox"/>	<input type="checkbox"/>	<input type="checkbox"/>	<input type="checkbox"/>	<input type="checkbox"/>	<input type="checkbox"/>	<input type="checkbox"/>

И, наконец, формируется расписание запуска:

Расписание запуска сценариев управления	
Сценарий	Окно времени
Блокирование доступа	Время запуска блокировки

2-я подзадача решается по аналогии с первой.

6.6.5 Сценарии для ПКУ «С2000М»

Настройка сценариев управления для пульта «С2000» реализована в АРМ «Орион Про» по аналогии с программой конфигурирования пульта PProg. Созданные сценарии в БД АРМ «Орион Про» можно экспортировать в пульт с помощью процедуры «Экспорт базы данных в пульт» (см. пункт 6.15.2), а также импортировать из уже созданной конфигурации или считать из пульта (см. пункт 6.6.5.3).



Написание сценариев управления требует повышенной квалификации. Прежде чем использовать их, нужно убедиться, что задача управления реле не реализуется с использованием стандартных программ управления. Чтобы исключить ошибки, перед началом эксплуатации системы необходимо обязательно проверить работу выходов в различных режимах ее работы. При этом необходимо убедиться, что установки пожаротушения и другие исполнительные устройства отключены от выходов, во избежание их запуска при проверке. В ряде случаев, если цепь управления исполнительным устройством контролируется на обрыв, для проверки может потребоваться установка эквивалентов нагрузки.

6.6.5.1 Создание сценариев для ПКУ «С2000М»

Для того, чтобы начать работу со сценариями пульта, необходимо на странице «Сценарии управления» переключиться на вкладку «Сценарии ПКУ»:

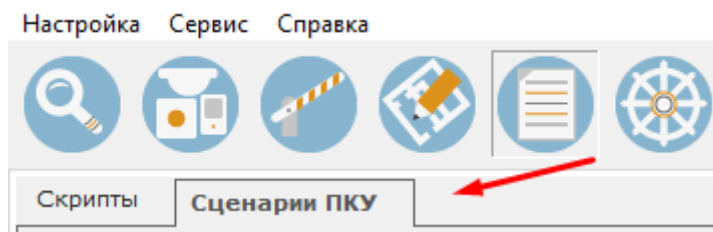

Рассмотрим страницу сценариев пульта:

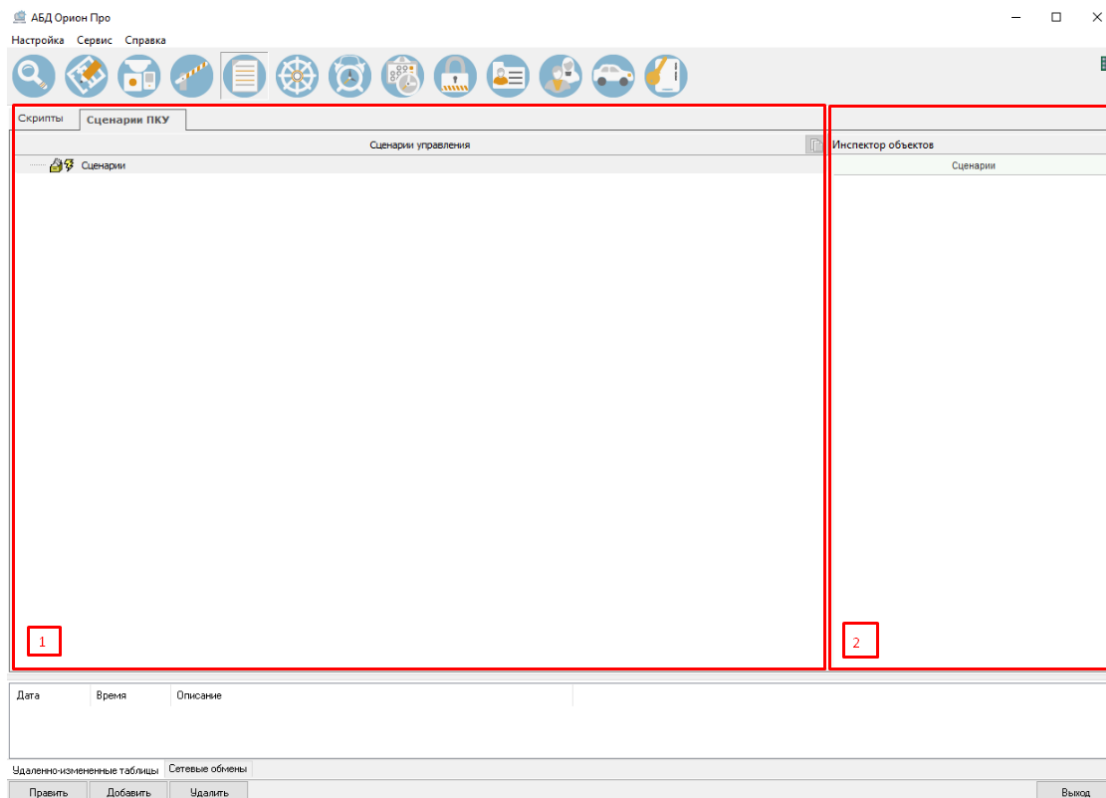

На ней расположены:

1. Область для создания сценариев, шагов сценариев, разрешающих и запрещающих условий;
2. Инспектор объектов.

Для того, чтобы начать работу со сценариями, требуется добавить пульт. Для этого нужно нажать кнопку “Добавить” в нижней части экрана:

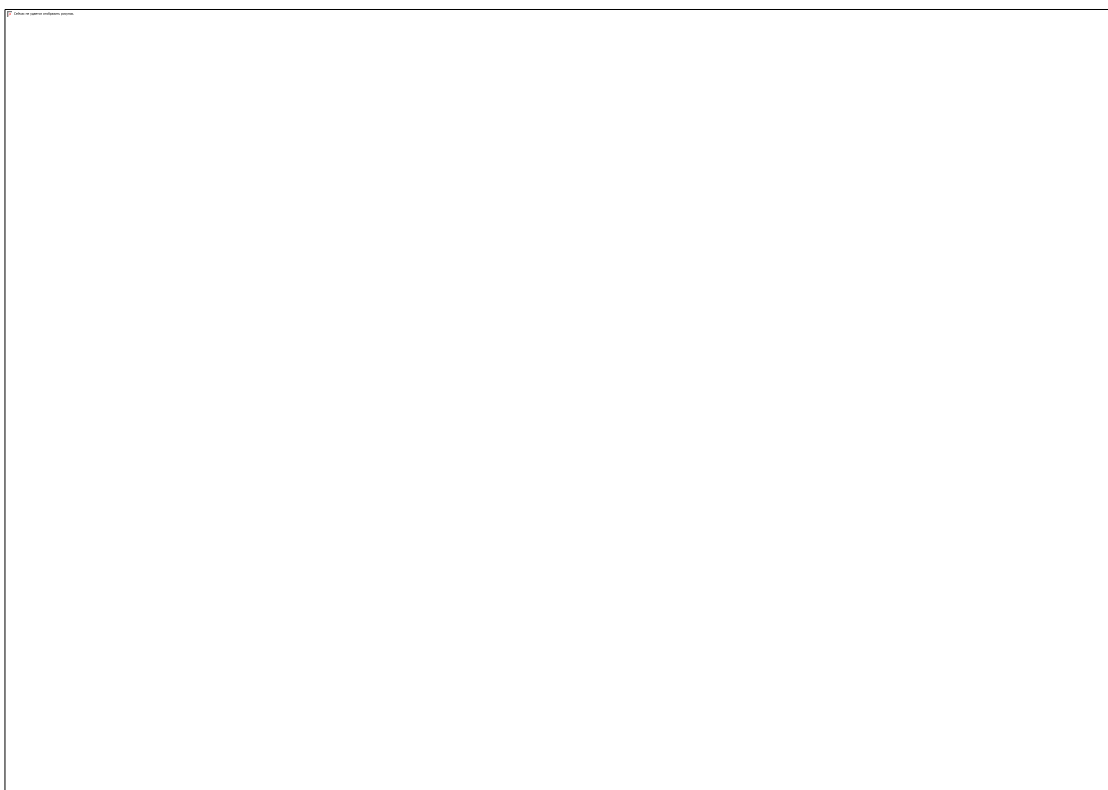

После добавления пульта (пультов) для него добавится иерархия по типам сценариев:

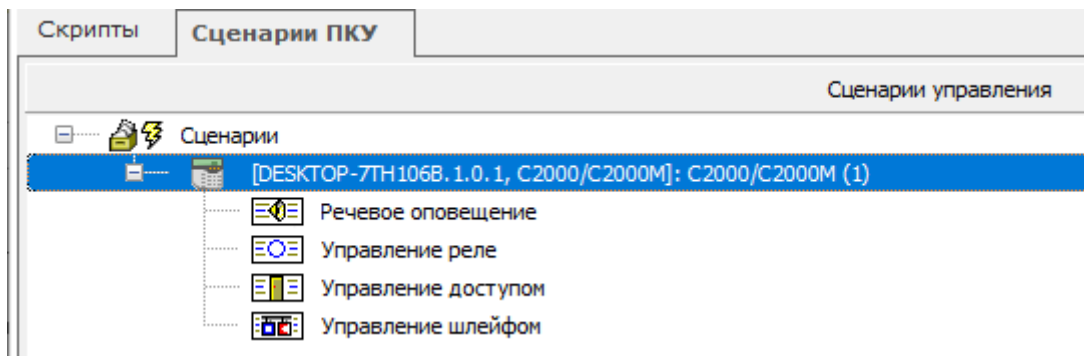

Для каждого пульта в инспекторе объектов отображается адрес, а также общее количество сценариев, созданных для этого пульта:

Инспектор объектов	
[DESKTOP-7TH106B.1.0.1, C2000/C2000M]: C2000/C2000M (1)	
Кол-во сценариев	7

Есть четыре типа сценариев:

- Речевое оповещение:

Автоматическое (обычно по сигналу «Пожар») и ручное управление речевым оповещением осуществляется с помощью сценариев управления речевым оповещением. Возможно многовариантное оповещение, при котором включаемое при пожаре речевое сообщение и задержка включения могут зависеть от состояния других областей объекта. Сценарий содержит набор условий для включения различных вариантов оповещения в одной зоне в зависимости от состояния (наличия сигнала «Пожар») пожарных извещателей, контролирующих различные области объекта. Варианты оповещения определяются параметрами запуска, устанавливаемыми для каждого условия сценария: номером речевого сообщения (точнее, сценария оповещения, содержащего речевое сообщение), задержкой включения и временем управления. Сценарии речевого оповещения программируются в приборах «Рупор».

Условия сценария основаны на проверке наличия элементов с заданными состояниями в заданных разделах. Условие считается выполненным, если хотя бы один элемент находится в одном из заданных в условии состояний. Условия группируются в «шаги». Каждый «шаг» содержит «разрешающее» и «запрещающее» условие. Общее условие «шага» выполнено, если выполняется «разрешающее» условие и не выполняется «запрещающее». Каждый «шаг» имеет параметры, с которыми осуществляется включение оповещения при выполнении общего условия «шага»: номер сценария оповещения прибора «Рупор», задержку управления и время управления. Таким образом, каждый «шаг» сценария - один вариант оповещения, который может иметь отличающиеся от других вариантов задержку управления, речевое сообщение и время воспроизведения этого сообщения. Сценарий может быть связан с несколькими приборами «Рупор». В этом случае они управляются идентично и синхронно.

- Управление реле;

Сценарии управления реле позволяют расширить функционал обычных тактик управления и задать для реле более сложную логику работы.

- Управление доступом;

Типичный сценарий управления режимом доступа предназначен для открывания режима свободного прохода при пожаре на защищаемом объекте. Возможные варианты реализации сценария связаны с условием восстановления режима нормального доступа. Также имеется возможность создать сценарий для блокирования доступа при определённых условиях (например, при охранной тревоге).

- Управление шлейфами;

Наиболее типичная задача, которую можно решить, используя сценарии управления шлейфами, - управление шлейфами сигнализации, адресными извещателями и состоянием некоторых приборов системы «Орион» с помощью кнопок или переключателей, состояние которых контролируется другими входами (например, технологическими ШС). Возможны следующие команды управления: постановка на охрану и снятие с охраны пожарных и

охранных входов, включение и выключение режима автоматического запуска АУП и управление запуском АУП в приборах «С2000-АСПТ» и «Поток-3Н», включение и выключение режима тестирования адресных извещателей, включение тестирования АКБ в «РИП-12 RS» (с версии 1.10).

Для каждого типа сценариев в инспекторе объектов отображается их количество:

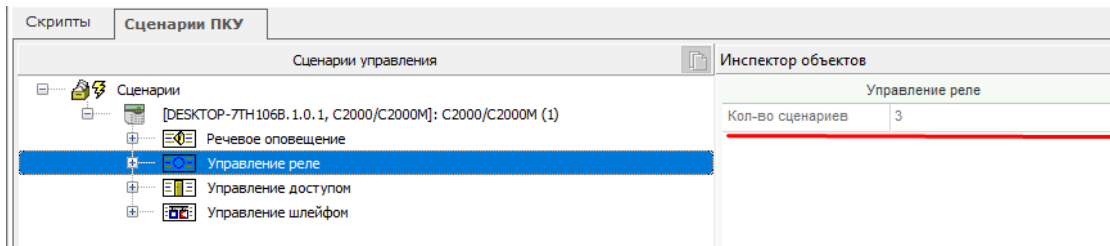

Все сценарии состоят из условий («шагов»), для которых задаются команды управления.

В данном руководстве будет описан общий алгоритм создания сценариев управления ПКУ. Более подробную информацию о каждом из видов сценариев, а также по их настройке можно найти в руководстве по эксплуатации на пульт «С2000М» (на сайте bold.ru, в разделе «Продукция»).

В зависимости от того, какой тип сценария необходимо создать, нужно выделить соответствующий узел сценариев и нажать кнопку «Добавить».

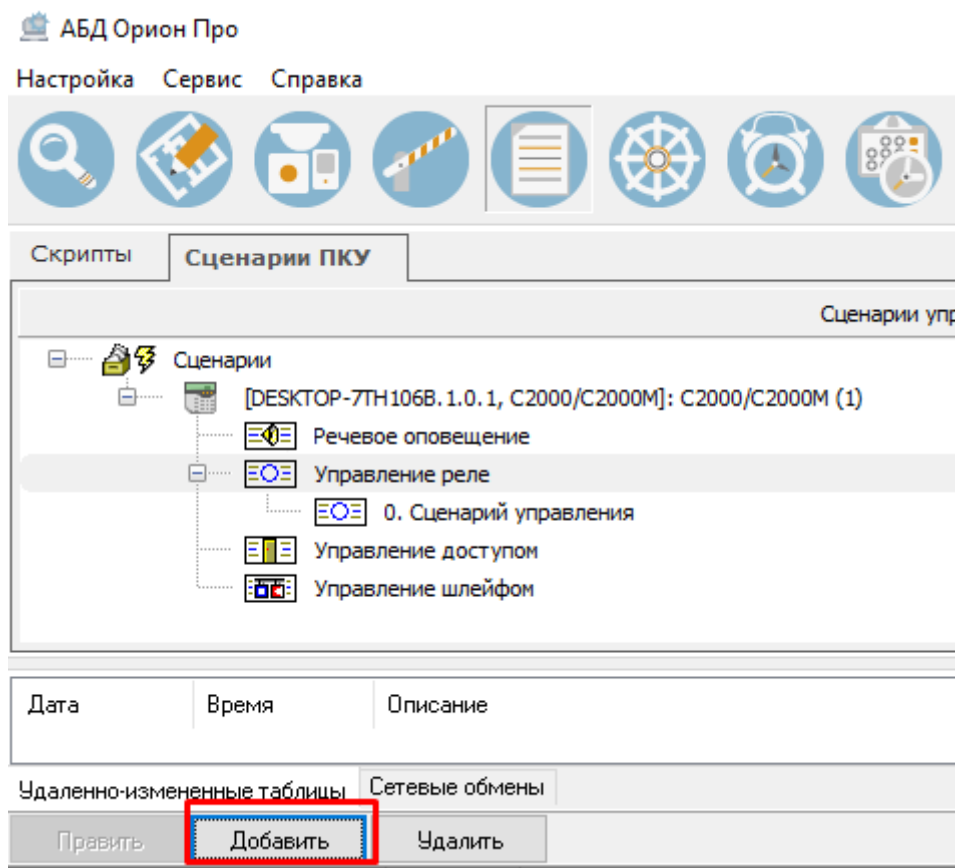

После чего нажать кнопку «Сохранить».

При выборе какого-либо созданного сценария управления, в АБД в нижней части окна будет отображаться дерево устройств соответствующего пульта. В данном окне осуществляется привязка сценариев к элементам устройств (см. п. 6.6.5.2).

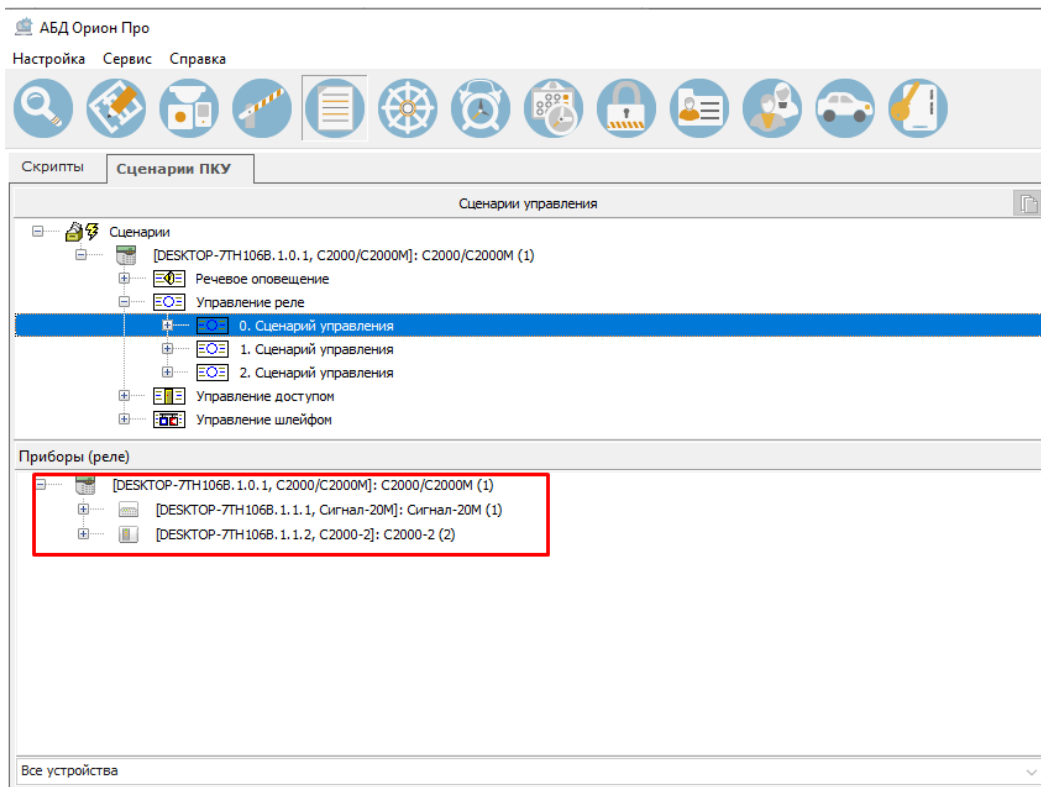

Отображение приборов можно фильтровать с помощью выпадающего меню, расположенного в нижней части окна:

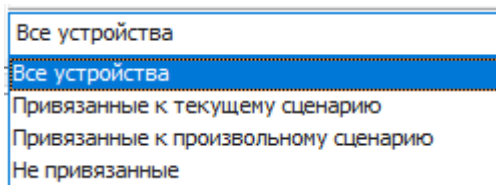

Для каждого сценария можно отобразить:

«Все устройства» - все устройства пульта

«Привязанные к текущему сценарию» - устройства, которые привязаны к выбранному сценарию

«Привязанные к произвольному сценарию» - устройства, к элементам которых привязан хотя бы один созданный сценарий

«Не привязанные» - устройства, к которым сценарии не привязаны.

В дереве сценария появится новый элемент. Для каждого сценария в инспекторе объектов отображаются свойства. Не редактируемые свойства отмечены курсивом.

Сценарии речевого оповещения	Номер	<i>Порядковый номер сценария</i>
	Тип	<i>Речевое оповещение</i>
	Описание	Описание сценария
	Количество связей	<i>Количество приборов, задействованных в сценарии</i>
	Количество шагов	<i>Количество шагов сценария</i>
Сценарии управления реле	Номер	<i>Порядковый номер сценария</i>
	Тип	<i>Управление реле</i>
	Исходная программа управления	Исходная программа управления выходом
	Исходная маска мигания	Исходная маска мигания для программы управления с миганием ⁽¹⁾
	Описание	Описание сценария
	Количество связей	<i>Количество приборов, задействованных в сценарии</i>
	Количество шагов	<i>Количество шагов сценария</i>
Сценарии управления доступом	Номер	<i>Порядковый номер сценария</i>
	Тип	<i>Управление доступом</i>
	Исходное состояние	Исходное состояние считывателя. Состояние, в которое вернётся считыватель после отработки сценария. Варианты: “нет” и “восстановить доступ”. “Нет” - ничего не делать и оставить считыватель в том состоянии, в которое он был переведён при выполнении сценария. “Восстановить доступ” - перевести доступ в режим “проход по идентификатору”.
	Описание	Описание сценария
	Количество связей	<i>Количество приборов, задействованных в сценарии</i>
	Количество шагов	<i>Количество шагов сценария</i>
	Сценарии управления шлейфами	Номер
Тип		<i>Управление шлейфом</i>
Описание		Описание сценария
Количество связей		<i>Количество приборов, задействованных в сценарии</i>
Количество шагов		<i>Количество шагов сценария</i>

(1) Параметр «маска мигания» используется при выдаче «мигательных» команд, то есть команд циклического включения и выключения реле, для задания временных соотношений между состояниями «включено» и «выключено». Маска состоит из 32 тактов, длительность одного такта равна 1/8 с, в течение такта реле может быть включено или выключено, через 32 такта (4 с) цикл повторяется. Предлагается набор из 64 предопределённых (недоступных для редактирования) масок, среди которых можно выбрать наиболее подходящую

После создания сценария необходимо добавить для него условия выполнения. Условия группируются в «шаги». Каждый «шаг» содержит «разрешающее» и «запрещающее» условия. Для добавления шага сценария

нужно выбрать требуемый сценарий и нажать кнопку «Добавить» в нижней части окна АБД. У каждого сценария может быть не более 255 шагов.



Режим правки на данной странице работает следующим образом. При нажатии на кнопку «Править» можно свободно перемещаться по всем узлам сценариев пульта (в том числе и созданным ранее шагам) и редактировать их свойства. При нажатии на кнопку «Сохранить» применяются сразу все исправления. При нажатии на кнопку «Отмена» - все выполненные изменения будут удалены.

Свойства шагов сценариев управления. Не редактируемые свойства отмечены курсивом.

Шаг сценария речевого оповещения	Номер	<i>Порядковый номер сценария</i>
	Описание	Описание сценария
	Номер сообщения	Номер сценария оповещения блока «Рупор» ⁽¹⁾
	Задержка включения	Задержка включения оповещения
	Время управления	Время оповещения
Шаг сценария управления реле	Номер	<i>Порядковый номер сценария</i>
	Описание	Задаётся пользователем
	Программа управления	Программа управления выходом ⁽²⁾
	Маска мигания	Маска мигания реле. Задаётся только для «мигательных» тактик ⁽³⁾
	Статус	Активное/не активное ⁽⁴⁾
	Задержка включения	Задержка включения реле
	Время управления	Время управления реле
Сценарии управления доступом	Номер	<i>Порядковый номер сценария</i>
	Описание	Описание шага сценария
	Команда считывателю	Восстановить доступ/Закрыть (заблокировать) доступ/Открыть доступ
Сценарии управления шлейфами	Номер	<i>Порядковый номер сценария</i>
	Описание	Описание шага
	Команда шлейфу	Команда шлейфу

⁽¹⁾ Подробное описание настройки управления приборами речевого оповещения «Рупор» см. в РЭ на С2000М.

⁽²⁾ Программы управления реле возможны следующие: «включить», «выключить», «включить на время», «выключить на время», «мигать» и «мигать на время» из состояний «включено» или «выключено», «Лампа», «ПЦН» и «АСПТ». Подробные пояснения по командам управления см. в РЭ на пульт С2000М.

⁽³⁾ Маска состоит из 32 тактов, длительность одного такта равна 1/8 с, в течение такта реле может быть включено или выключено, через 32 такта (4 с) цикл повторяется. Предлагается набор из 64 predetermined (недоступных для редактирования) масок, среди которых можно выбрать наиболее подходящую.

⁽⁴⁾ Статус определяет, является ли данное состояние реле «Активным» или «Не активным». При переходе в активное состояние «С2000М» будет формировать события «Задержка пуска» или «Пуск» для выходов, имеющих тип «противопожарное оборудование» или «пожаротушение» и «Исполнительное устройство в рабочем положении» для выходов с типом технологическое оборудование.



Описания шагов сценариев управления не записываются в ПКУ

Ограничения сценариев ПКУ:

- В условии (запрещающее или разрешающее) можно добавить любое количество разделов, но группа разделов может быть добавлена только одна.
- В разрешающем или запрещающем условии не может быть более 64 состояний.
- Один сценарий может быть привязан максимально к 255 элементам.

После сохранения шага сценария появится возможность редактирования разрешающих/запрещающих условий. Условия (как запускающее, так и запрещающее) создаются путем добавления разделов и указания состояний элементов этих разделов, при которых условие будет выполняться. Условие выполняется, когда в любом из указанных разделов происходит любое из указанных событий. Команда управления выдаётся в двух случаях: 1) при событии, активирующем сценарий (если в результате события выполнилось разрешающее условие, при этом не выполняется запрещающее); 2) при событии, которое разблокирует сценарий (если выполнялись разрешающее и запрещающее условия, но после события запрещающее условие перестает выполняться, а разрешающее - продолжает). Сценарий может содержать несколько «шагов», различающихся условиями и командами управления.

Для редактирования разрешающего условия нужно нажать кнопку “Править разрешающее условие”:

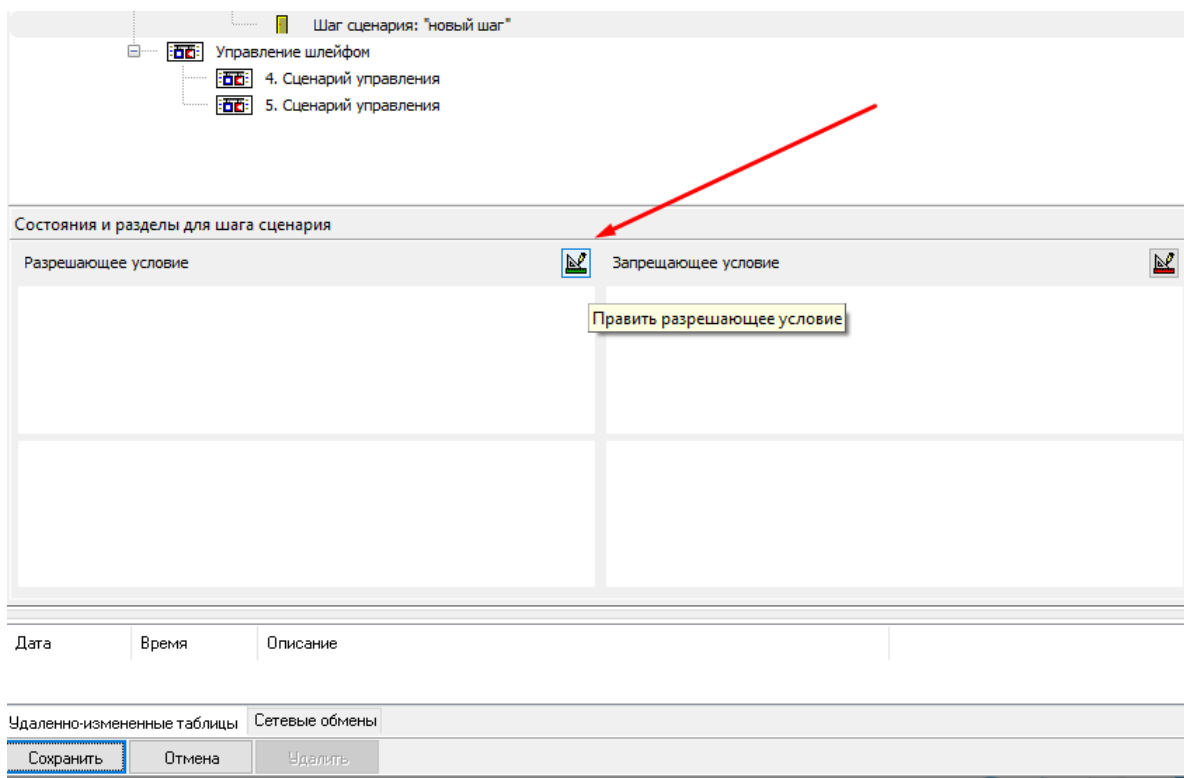

Для редактирования запрещающего условия служит кнопка “Править запрещающее условие”:

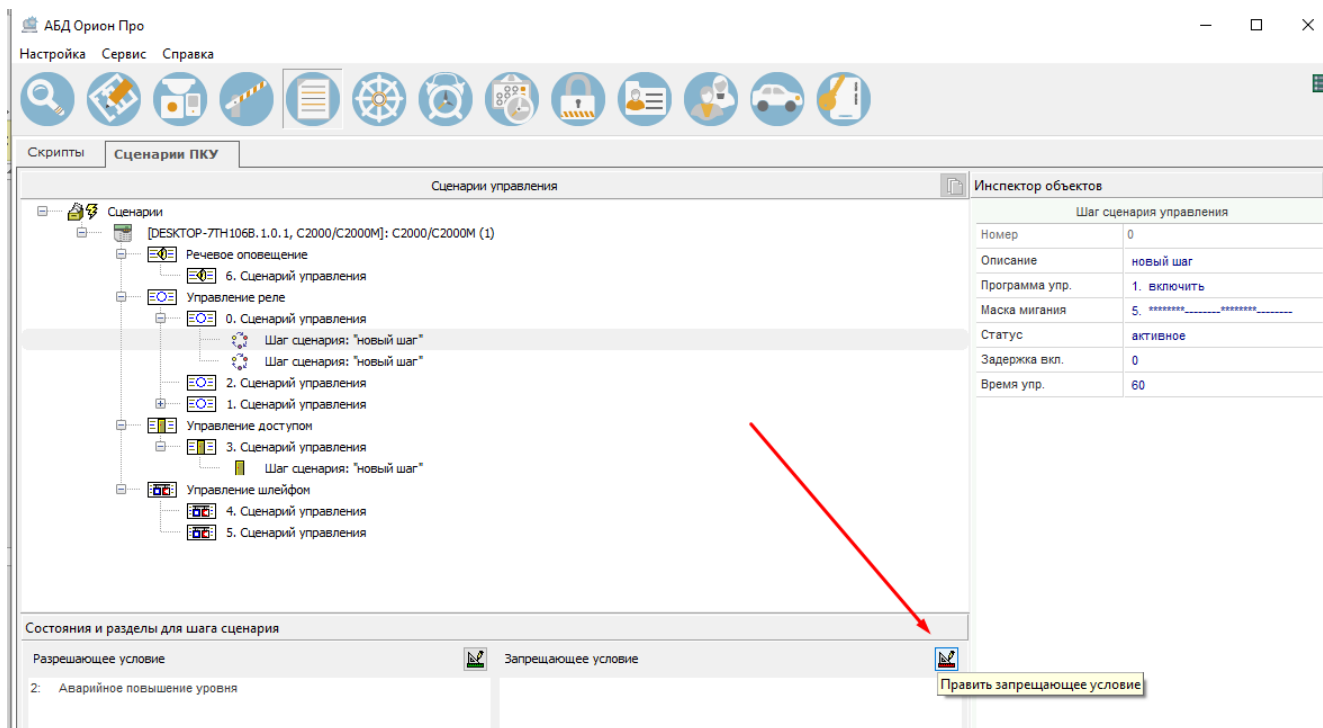

После нажатия на кнопку правки условия появится диалоговое окно, в котором нужно выбрать разделы и указать состояния, которые должны быть проанализированы в сценарии.

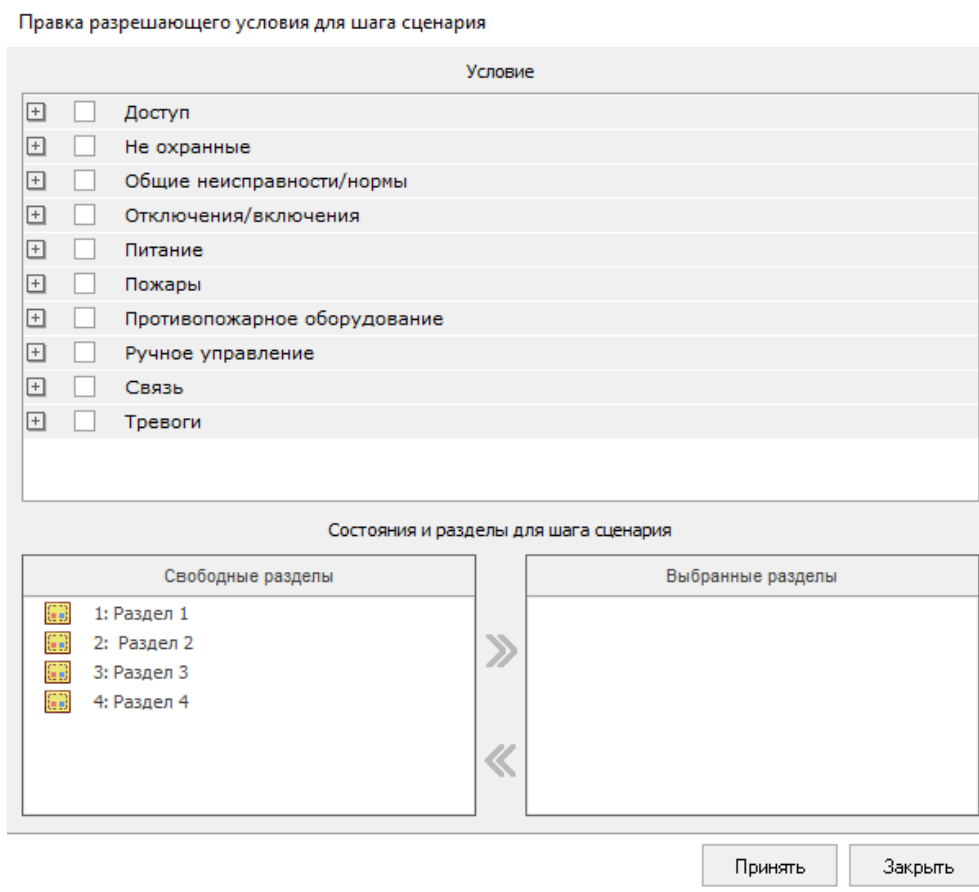

Когда для сценария созданы какие-либо шаги, то они отображаются в нижней части окна:

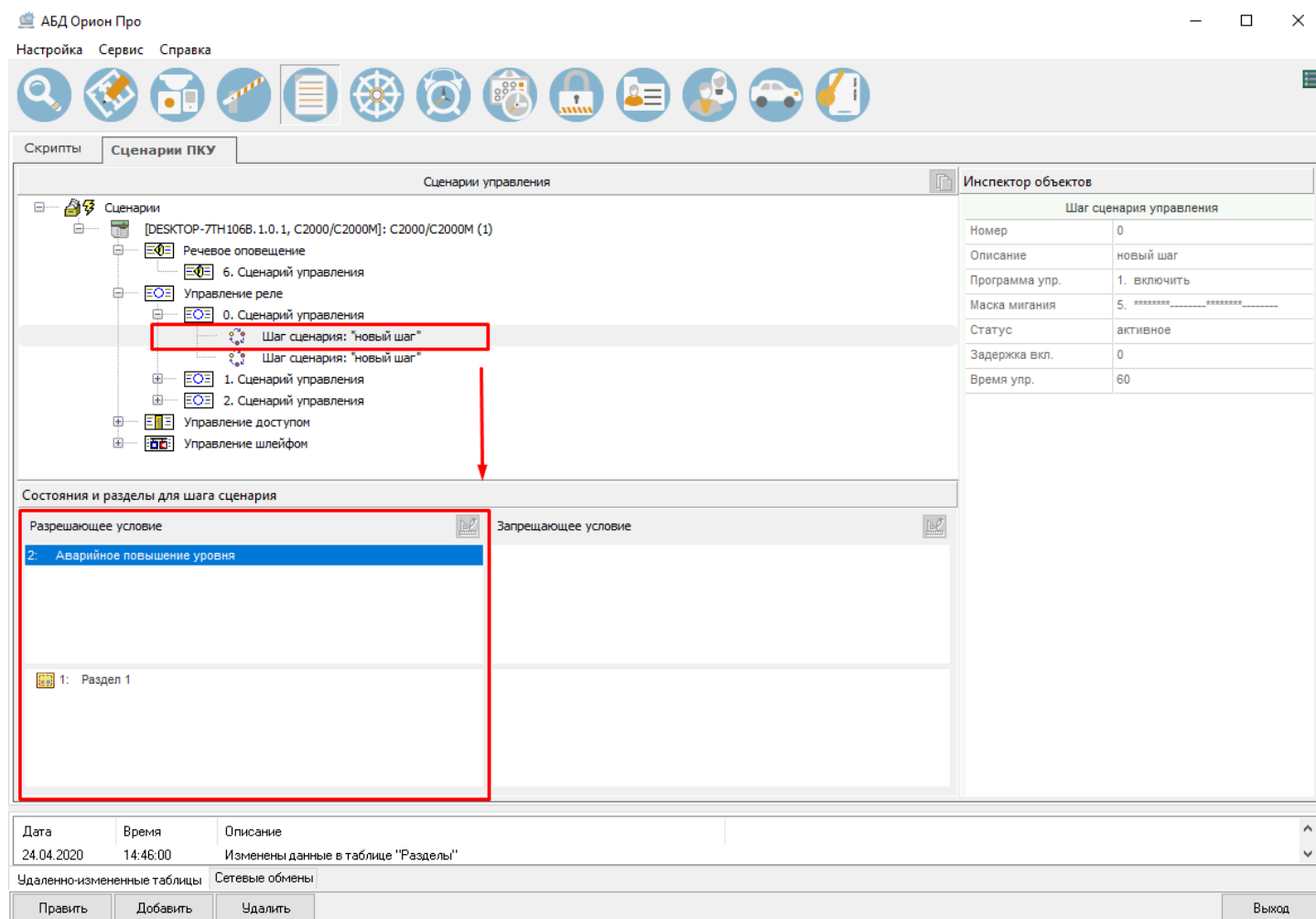

6.6.5.2 Привязка сценария к устройству

Привязка сценариев к приборам осуществляется на странице “Сценарии” -> “Сценарии ПКУ” в инспекторе объектов.

Для привязки какого-либо сценария к устройству, нужно выбрать требуемый сценарий в дереве сценариев, затем нажать кнопку «Править», выбрать необходимый элемент в дереве устройств в нижней части окна (вход, выход, считыватель или прибор), а затем в инспекторе объектов в пункте “Сценарий” выбрать название нужного сценария.

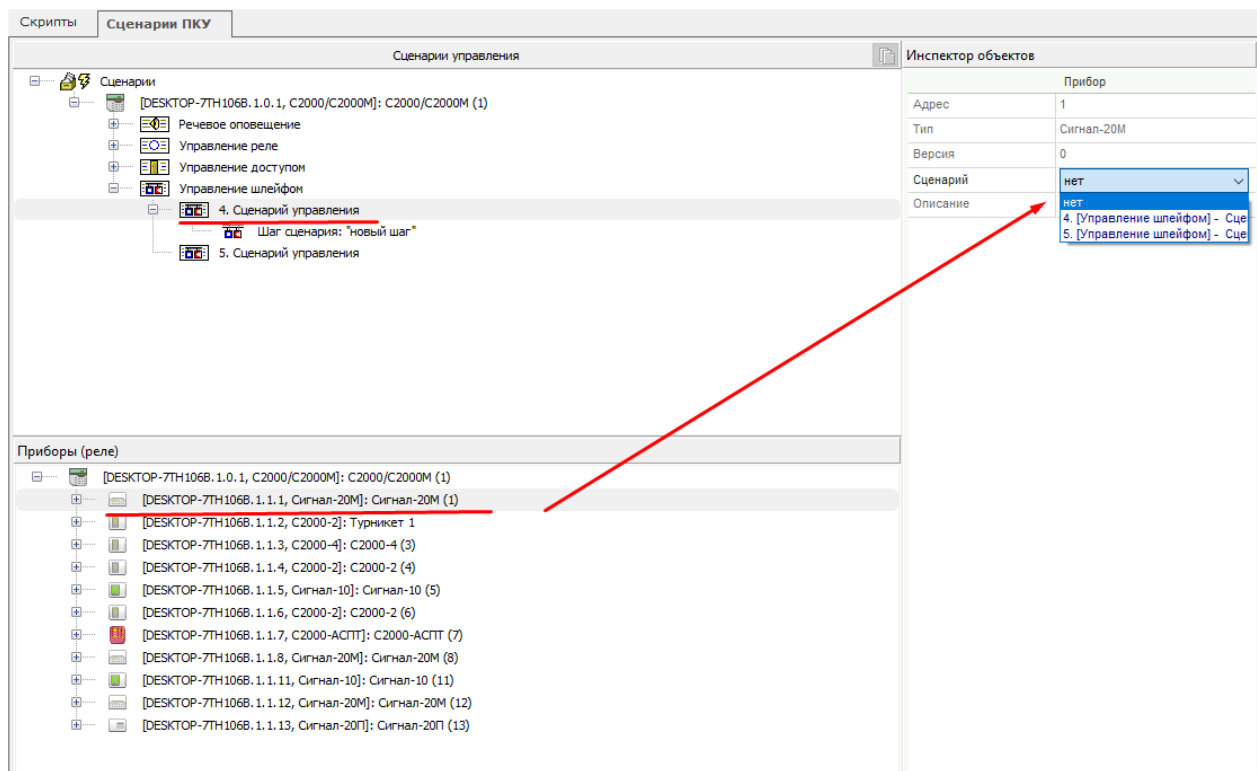

6.6.5.3 Импорт сценариев из ПКУ "С2000М" или из файла с конфигурацией пульта

Для того, чтобы импортировать сценарии из пульта в базу данных, необходимо запустить процедуру импорта БД из ПКУ, которая описана в п. 6.15.1

Импорт сценариев производится автоматически каждый раз при считывании конфигурации из пульта. Все распознанные сценарии из конфигурации пульта (или из сохранённого файла конфигурации) будут отображаться на соответствующей странице АБД.



Важно понимать, что данные сценарии предназначены только для экспорта в пульт и не исполняются ядром опроса!

6.7 Страница «Дерево управления»

АБД Орион Про

Настройка Сервис Справка

Пароли

Элементы управления

- Колонки ВКЛ
- Колонки ВЫКЛ
- Оповещение оператору
- Управление

Название
Управление

Описание

Изображение

Сценарии

Добавить Удалить

Дата	Время	Описание
21.05.2020	15:16:23	Изменены данные в таблице "Структура дерева управления"
21.05.2020	15:16:23	Изменены данные в таблице "Свойства узлов дерева управления"

Удаленно-измененные таблицы Сетевые обмены

Править Добавить Удалить Выход

На странице «Дерево управления» отображается:

1. Дерево управления.
2. Свойства выбранного узла дерева управления.
3. Список сценариев управления выбранного узла.

На странице «Дерево управления» формируется дерево управления.

Из дерева управления оператор Монитора системы сможет в ручном режиме запускать сформированные сценарии управления.

Описание создания сценариев управления приведено в пункте 6.6.

Дерево управления состоит из узлов:

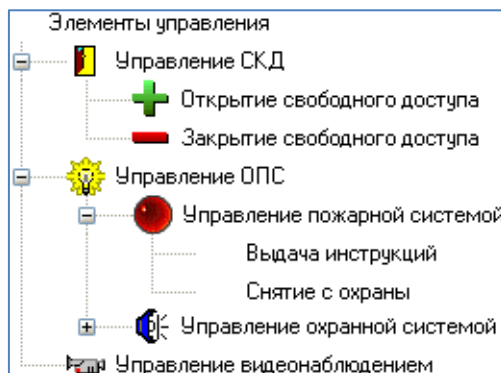

Основной узел дерева управления – «Элементы управления». Этот узел не имеет списка сценариев, и фактически является названием дерева управления. Редактировать или удалить узел «Элементы управления» нельзя.

Для каждого узла дерева управления (кроме узла «Элементы управления») задаётся список сценариев:

Сценарии
Передача тревоги на ПЦН
Общее снятие с охраны
Инструкции операторам

Для каждого узла в дереве управления отображается:

- Изображение (если изображение задано в свойствах узла);
- Название.

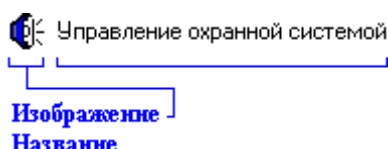

Чтобы добавить новый узел в дерево управления, необходимо выбрать в дереве управления узел, к которому будет привязан новый узел, и нажать кнопку «Добавить». Затем в правой части страницы ввести значения для свойств нового узла дерева управления, а также сформировать список сценариев управления для этого узла

Название
<input type="text" value="Управление пожарной системой"/>
Описание
<input type="text"/>
Изображение
<input type="text" value="🔴"/>
Сценарии
Передача тревоги на ПЦН
Общее снятие с охраны
Инструкции операторам
<input type="button" value="Добавить"/> <input type="button" value="Удалить"/>

Сверху отображаются свойства узла дерева управления.

Снизу отображается список сценариев управления узла дерева управления.

Список сценариев управления узла дерева управления формируется следующим образом:

Для добавления в список нового сценария управления, необходимо нажать кнопку «Добавить», а затем в появившемся диалоговом окне «Выбор сценария» выбрать требуемый сценарий управления и нажать кнопку «Ок».

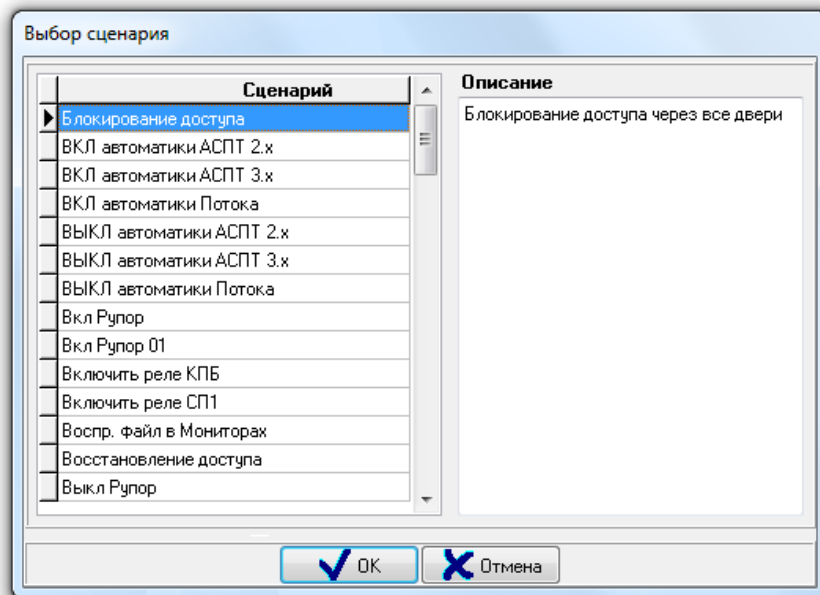

В диалоговом окне «Выбор сценария» слева отображается список всех сценариев управления системы, за исключением сценариев управления, уже добавленных в текущий узел дерева управления. А справа отображается комментарий к выбранному сценарию управления (то есть текст, введённый в свойство «Описание» сценария управления).

Для удаления сценария управления из списка, необходимо выбрать требуемый сценарий управления, нажать кнопку «Удалить» и в появившемся диалоговом окне подтвердить удаление, нажав кнопку «Да». После окончания формирования узла дерева управления нажать кнопку «Сохранить».

Свойства узла дерева управления:

Свойство	Возможные значения	Описание
Название	Строка длиной от 0 до 200 символов	Название узла дерева управления. <i>Поле необязательное к заполнению.</i> Значение по умолчанию: пустая строка
Описание	Строка длиной от 0 до 200 символов	Комментарий. <i>Поле необязательное к заполнению.</i> Значение по умолчанию: пустая строка
Изображение		Пиктограмма узла дерева управления. <i>Поле необязательное к заполнению.</i> Значение по умолчанию: <i>пиктограмма не выбрана</i>

Чтобы изменить параметры какого-либо узла дерева управления, нужно выбрать в дереве управления необходимый узел и нажать кнопку «Править». Затем необходимо внести требуемые изменения и нажать кнопку «Сохранить».

Чтобы удалить узел дерева управления, нужно выбрать в дереве управления необходимый узел и нажать кнопку «Удалить». Затем необходимо в появившемся диалоговом окне подтвердить удаление, нажав кнопку «Да».



При удалении узла дерева управления также удаляются все узлы дерева управления, привязанные к удаляемому узлу дерева управления.

6.8 Страница «Расписание»

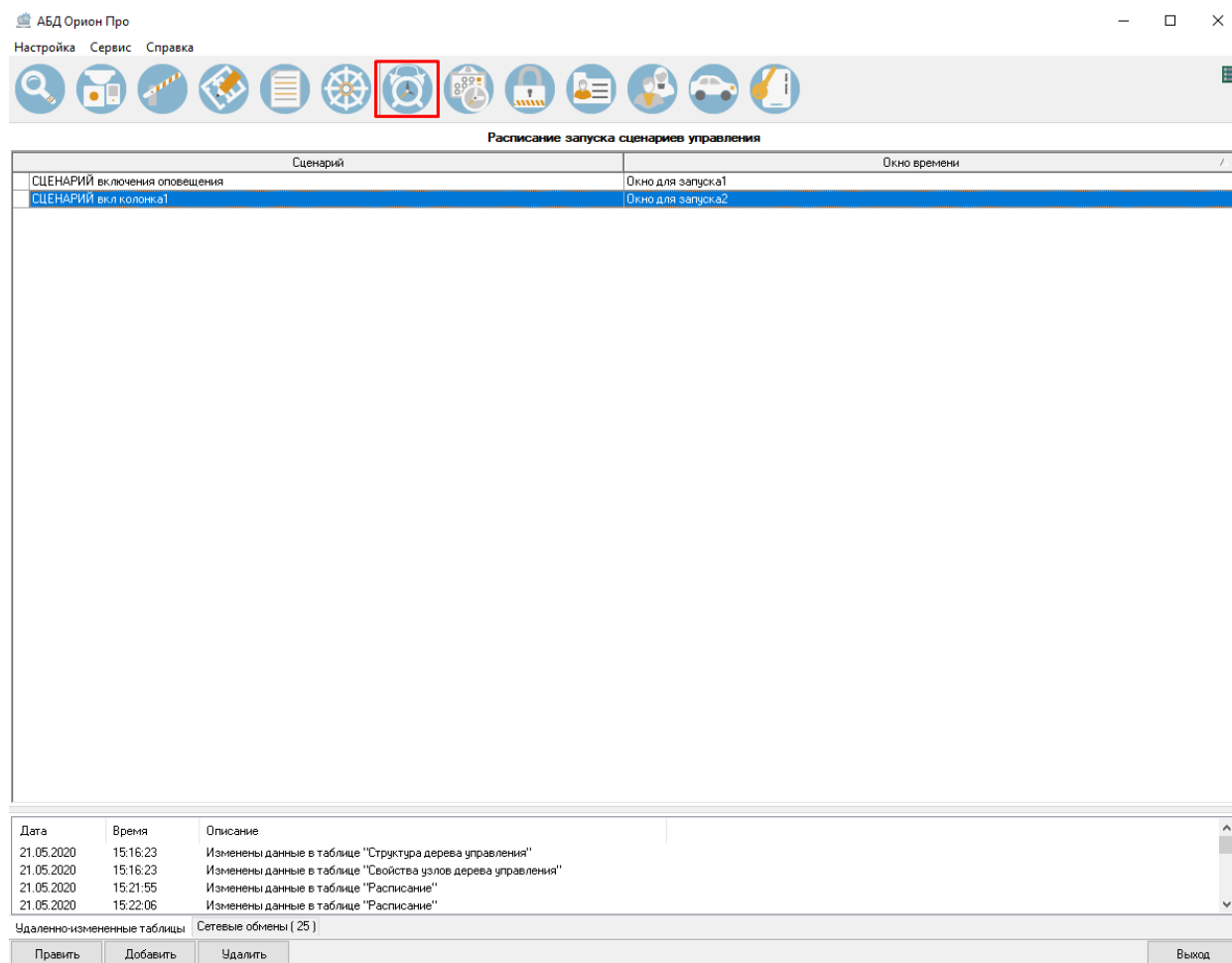

В АРМ «Орион Про» сценарии управления могут запускаться автоматически в определённое время, т.е. по расписанию. Расписание запуска сценариев создаётся на одноимённой странице АБД.

Описание создания сценариев управления приведено в пункт 6.6.

Расписание запуска сценариев управления представляет собой список, разделённый на два столбца. В левом столбце «Сценарий» отображается список сценариев управления, в правом столбце «Окно времени» – окна времени, в соответствии с которыми будут запускаться сценарии.

Каждая запись в расписании запусков сценариев управления представляет собой расписание запуска одного конкретного сценария управления. То есть каждому сценарию управления назначается окно времени, в соответствие с которым он будет автоматически запускаться.

Чтобы добавить новую запись в расписание запуска сценариев управления, необходимо нажать кнопку «Добавить» для добавления новой строки в список. Затем в левом столбце «Сценарий» из выпадающего списка выбрать требуемый сценарий управления:

Сценарий	Окно времени
Блокирование доступа	Время блокиров. доступа
Восстановление доступа	Время восстанов. доступа
<div style="border: 1px solid black; padding: 5px;"> <ul style="list-style-type: none"> Блокирование доступа Восстановление доступа <li style="background-color: #e0e0e0;">Общее снятие с охраны Общее взятие на охрану </div>	

Затем в правом столбце «Окно времени» из выпадающего списка выбрать окно времени для запусков сценария управления и нажать кнопку «Сохранить».

Сценарий	Окно времени
Блокирование доступа	Время блокиров. доступа
Восстановление доступа	Время воостанов. доступа
Общее снятие с охраны	<input type="text"/>
	<ul style="list-style-type: none">Время блокиров. доступаВремя воостанов. доступа<li style="background-color: #e0e0e0;">Время снятия с охраныВремя взятия на охраны



В расписании запусков сценариев управления в списке окон времени отображаются только окна времени, для которых выставлен тип «Окно времени для запуска сценариев»!

Для изменения расписания запусков сценариев управления, нужно нажать кнопку «Править», внести необходимые изменения и нажать кнопку «Сохранить»

Чтобы удалить запись из расписания запусков сценариев управления, нужно выбрать необходимую запись и нажать кнопку «Удалить». Затем необходимо в появившемся диалоговом окне подтвердить удаление, нажав кнопку «Да».



6.9 Страница «Окна времени».

Начало	Окончание	Вх	Вых	Пн	Вт	Ср	Чт	Пт	Сб	Вс	8	9	10	11	12	13	14	Пр
07:30	17:30	<input type="checkbox"/>	<input type="checkbox"/>	<input checked="" type="checkbox"/>	<input checked="" type="checkbox"/>	<input checked="" type="checkbox"/>	<input checked="" type="checkbox"/>	<input checked="" type="checkbox"/>	<input type="checkbox"/>	<input type="checkbox"/>	<input type="checkbox"/>	<input type="checkbox"/>	<input type="checkbox"/>	<input type="checkbox"/>	<input type="checkbox"/>	<input type="checkbox"/>	<input type="checkbox"/>	<input type="checkbox"/>

На странице «Окна времени» отображается:

1. Список окон времени.
2. Свойства выбранного окна времени.
3. Область отображения календаря выбранного окна времени.
4. Область операций с календарём.
5. Область отображения временных интервалов выбранного окна времени.



Область операций с календарём по умолчанию скрыта. Чтобы отобразить данную область, следует нажать на кнопку , расположенную под областью отображения календаря. А чтобы скрыть область отображения с календарём, необходимо нажать на эту же кнопку, которая при раскрытой области имеет вид .

На странице «Окна времени» формируются окна времени для ОПС, СКД, УРВ и расписания запуска сценариев управления:

- Окно времени для ОПС включает в себя группу временных интервалов, определяющих то время, когда сотрудникам будет разрешено управление определёнными компонентами структуры ОПС защищаемого объекта;
- Окно времени для СКД включает в себя группу временных интервалов, определяющих то время, когда сотрудникам будет разрешён доступ через точки доступа защищаемого объекта;
- Окно времени для УРВ включает в себя группу временных интервалов, определяющих график работы сотрудников;
- Окно времени для расписания запуска сценариев управления включает в себя времена запуска сценариев управления.

Для каждого окна времени возможно изменить календарь:

- объявить любой день праздником (днём, в котором активны временные интервалы, отличные от интервалов, заданных для других дней недели);
- осуществить перенос рабочих дней;
- создать сложный скользящий график.

Рассмотрим список окон времени:

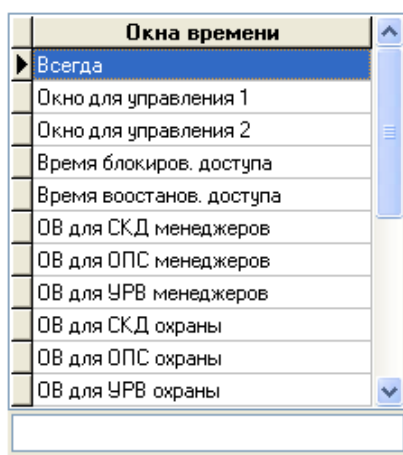

Для каждого окна времени в списке окон времени отображается название.

В нижней части списка окон времени находится поле для поиска окна времени в списке по названию:

При вводе букв названия (с учётом регистра), будет производиться перемещение на первое окно времени в списке, название которого начинается с введённых букв:

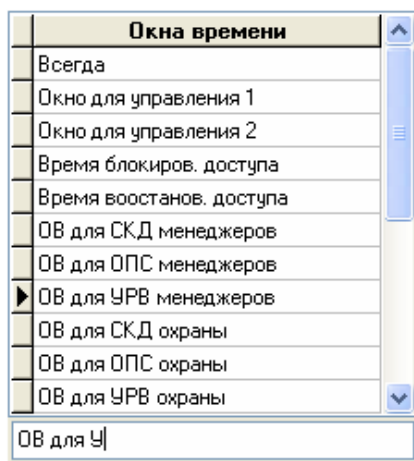

По умолчанию окна времени в списке идут в порядке их добавления в Базу данных АРМ «Орион Про» (то есть в соответствии с их ID – уникальным идентификатором).

Но сортировка списка окон времени возможна двумя способами:

- по ID;
- по названию.

Для смены типа сортировки необходимо кликнуть левой кнопкой мыши на названии списка окон времени (



При каждом последующем нажатии способ сортировки будет изменяться:

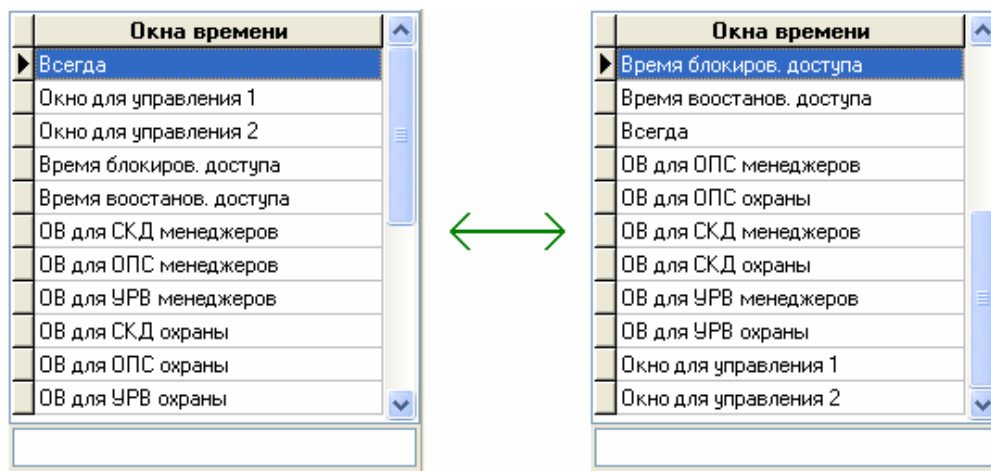

Далее будет рассмотрено создание окон времени для ОПС, СКД, УРВ и расписания запуска сценариев управления – формирование временных интервалов и календаря.

Основная информация будет приведена в пункте 6.9.1 при рассмотрении окна времени для ОПС. В пунктах 6.9.2, 6.9.3 и 6.9.4 будут рассмотрены небольшие отличия окон времени для СКД, УРВ и расписания запуска сценариев управления от окна времени для ОПС.

В данном пункте рассмотрим свойства окна времени.

Свойства объекта «Окно времени»:

Свойство	Возможные значения	Описание
Название	Строка длиной от 1 до 25 символов	Название окна времени. Значение по умолчанию: пустая строка
Описание	Строка длиной от 0 до 200 символов	Комментарий. <i>Поле необязательное к заполнению.</i> Значение по умолчанию: пустая строка
Тип	«Обычное окно времени», «Окно времени для запуска сценариев»	Тип окна времени. <i>Значение «Обычное окно времени» задаётся окнам времени для ОПС, СКД и УРВ.</i> <i>Значение «Окно времени для запуска сценариев» задаётся окнам времени для расписания запуска сценариев управления.</i> Значение по умолчанию: «Обычное окно времени»

Имеется возможность создать копию окна времени. Для этого необходимо кликнуть правой кнопкой мыши на соответствующее временное окно и выбрать во всплывающем меню пункт «Создать копию текущего окна времени»:

Создать копию текущего окна времени

Будет создана копия окна времени с названием скопированного окна времени, в начало которого будет добавлено слово «Копия»:

ОВ для УРВ охраны
Копия ОВ для УРВ охраны

В АРМ «Орион Про» число окон времени (а также временных интервалов для окна времени) не ограничено. Поэтому для централизованного управления ограничений нет. Если же окно времени планируется записывать в прибор для локального управления ОПС или СКД, то стоит помнить об ограничении на число окон времени (и временных интервалов) в приборах (см. РЭ на соответствующий прибор).

В АРМ «Орион Про» по умолчанию присутствует окно времени «Всегда», которое нельзя изменить или удалить. Данное окно времени не имеет ограничений по времени и дню недели, и его можно использовать для ОПС или СКД.



Биометрические контроллеры поддерживают работу не более чем с тремя окнами времени для одного ключа.

Биометрические контроллеры не поддерживают работу с плавающими окнами времени.

6.9.1 Окно времени для охранно-пожарной системы (ОПС)

Чтобы добавить новый объект «Окно времени», необходимо нажать кнопку «Добавить». После чего ввести значения для свойств нового объекта «Окно времени» – «Название» и «Описание». Для свойства «Тип» оставить значение по умолчанию «Обычное окно времени». Сформировать временные интервалы (см. п. 6.9.1.1). При необходимости внести изменения в календарь (см. п. 6.9.1.2). Для завершения нажать кнопку «Сохранить».

Чтобы изменить значения свойств объекта «Окно времени», нужно выбрать в списке окон времени необходимое окно времени и нажать кнопку «Править». Затем необходимо изменить значения требуемых параметров окна времени и нажать кнопку «Сохранить».

Чтобы удалить объект «Окно времени», нужно выбрать в списке окон времени необходимое окно времени, и нажать кнопку «Удалить». В появившемся диалоговом окне подтвердить удаление, нажав кнопку «Да».

6.9.1.1 Временные интервалы

По умолчанию в новом окне времени нет ни одного временного интервала.

Чтобы добавить новый временной интервал в окно времени, необходимо в режиме редактирования окна времени нажать кнопку  и установить требуемые значения для полей нового временного интервала.

Чтобы изменить значения полей временного интервала, нужно в режиме редактирования окна времени выбрать в списке временных интервалов окна времени необходимый временной интервал и установить требуемые значения для его полей.

Чтобы удалить временной интервал из окна времени, нужно в режиме редактирования окна времени выбрать в списке временных интервалов окна времени необходимый временной интервал и нажать кнопку . Затем необходимо в появившемся диалоговом окне подтвердить удаление, нажав кнопку «Да».

Рассмотрим поля временного интервала:

Поле	Возможное значение	Описание
Начало	'0:00'...'23:59'	Время начала временного интервала. Значение по умолчанию: '0:00'
Окончание		Время окончания временного интервала. Значение по умолчанию: '23:59'
Вх	<input checked="" type="checkbox"/> (отмечен), <input type="checkbox"/> (не отмечен)	Не используется в окнах времени для ОПС. ^(*)
Вых		Не используется в окнах времени для ОПС. ^(*)
Пн	<input checked="" type="checkbox"/> (отмечен), <input type="checkbox"/> (не отмечен)	Признак активности временного интервала в: понедельник (1-й день графика), вторник (2-й день графика), среду (3-й день графика), четверг (4-й день графика), пятницу (5-й день графика). Значение по умолчанию: <input checked="" type="checkbox"/>
Вт		
Ср		
Чт		
Пт		
Сб		
Вс		
8	<input type="checkbox"/>	Признак активности временного интервала в: 8-й день графика, 9-й день графика, 10-й день графика, 11-й день графика,
9		
10		
11		

12		12-й день графика,
13		13-й день графика,
14		14-й день графика.
Пр		Значение по умолчанию: <input type="checkbox"/>
		Признак активности временного интервала в праздник. (**)
		Значение по умолчанию: <input type="checkbox"/>

(*) Если окно времени будет использоваться для локального управления прибором «С2000-2» своими шлейфами сигнализации, то параметры **Вх** и **Вых** определяют, можно ли управлять шлейфами сигнализации с 1-го (параметр **Вх**) и 2-го (параметр **Вых**) считывателя прибора.

(**) «Праздник» введён только для облегчения восприятия графика и, по сути, ничем не отличается от других дней графика (1 ... 14), поэтому его можно назвать «15-й день графика».

В графике может присутствовать до 14 дней (плюс «Праздник»).

В большинстве случаев используется стандартный семидневный график, но бывают отступления при использовании сменного или «скользящего» графика.

Из всего возможного многообразия можно выделить два типовых способа определения дней графика:

- Если график привязан к календарной неделе (например – с понедельника по пятницу это рабочие дни, а суббота и воскресенье – выходные), то используются 7 дней графика (плюс 8-й день – «Праздник»), а остальные – не используются.
- Сложные и «скользящие» графики не привязаны к календарной неделе. В этом случае число используемых дней графика определяется в зависимости от логики графика. Например, для графика «3 рабочих дня - 3 выходных дня» используется 6 дней графика (плюс 7-й день – «Праздник»).

Приведём три примера окон времени:

Пример 1

Требуется создать окно времени для управления взятием на охрану и снятием с охраны какого-либо объекта ОПС. Необходимо разрешить управление с 7:30 до 17:30 с понедельника по четверг, и с 7:30 до 16:30 в пятницу.

В графике будет использоваться 7 стандартных дней недели («Пн» – «Вс»), плюс «Праздник».

Соответственно временные интервалы окна времени будут выглядеть следующим образом:

Начало	Окончание	Вх	Вых	Пн	Вт	Ср	Чт	Пт	Сб	Вс	8	9	10	11	12	13	14	Пр
7:30	17:30	<input type="checkbox"/>	<input type="checkbox"/>	<input checked="" type="checkbox"/>	<input checked="" type="checkbox"/>	<input checked="" type="checkbox"/>	<input checked="" type="checkbox"/>	<input type="checkbox"/>	<input type="checkbox"/>	<input type="checkbox"/>	<input type="checkbox"/>	<input type="checkbox"/>	<input type="checkbox"/>	<input type="checkbox"/>	<input type="checkbox"/>	<input type="checkbox"/>	<input type="checkbox"/>	<input type="checkbox"/>
7:30	16:30	<input type="checkbox"/>	<input type="checkbox"/>	<input type="checkbox"/>	<input type="checkbox"/>	<input type="checkbox"/>	<input type="checkbox"/>	<input checked="" type="checkbox"/>	<input type="checkbox"/>	<input type="checkbox"/>	<input type="checkbox"/>	<input type="checkbox"/>	<input type="checkbox"/>	<input type="checkbox"/>	<input type="checkbox"/>	<input type="checkbox"/>	<input type="checkbox"/>	<input type="checkbox"/>

Можно использовать и такой вариант временных интервалов окна времени для описываемой задачи, хотя он удобен для понимания меньше, чем предыдущий вариант:

Начало	Окончание	Вх	Вых	Пн	Вт	Ср	Чт	Пт	Сб	Вс	8	9	10	11	12	13	14	Пр
7:30	16:30	<input type="checkbox"/>	<input type="checkbox"/>	<input checked="" type="checkbox"/>	<input checked="" type="checkbox"/>	<input checked="" type="checkbox"/>	<input checked="" type="checkbox"/>	<input checked="" type="checkbox"/>	<input type="checkbox"/>	<input type="checkbox"/>	<input type="checkbox"/>	<input type="checkbox"/>	<input type="checkbox"/>	<input type="checkbox"/>	<input type="checkbox"/>	<input type="checkbox"/>	<input type="checkbox"/>	<input type="checkbox"/>
16:30	17:30	<input type="checkbox"/>	<input type="checkbox"/>	<input checked="" type="checkbox"/>	<input checked="" type="checkbox"/>	<input checked="" type="checkbox"/>	<input checked="" type="checkbox"/>	<input type="checkbox"/>	<input type="checkbox"/>	<input type="checkbox"/>	<input type="checkbox"/>	<input type="checkbox"/>	<input type="checkbox"/>	<input type="checkbox"/>	<input type="checkbox"/>	<input type="checkbox"/>	<input type="checkbox"/>	<input type="checkbox"/>

Рекомендуется использование первого варианта.

Пример 2

Требуется создать окно времени для управления взятием на охрану и снятием с охраны какого-либо объекта ОПС. Необходимо разрешить управление в соответствии со следующим графиком «три через три»: три дня управление разрешено с 8:00 до 17:00, три дня нет управления.

В графике будет использоваться 6 дней графика, плюс «Праздник».

Соответственно временные интервалы окна времени будут выглядеть следующим образом:

Начало	Окончание	Вх	Вых	Пн	Вт	Ср	Чт	Пт	Сб	Вс	8	9	10	11	12	13	14	Пр
8:00	17:00	<input type="checkbox"/>	<input type="checkbox"/>	<input checked="" type="checkbox"/>	<input checked="" type="checkbox"/>	<input checked="" type="checkbox"/>	<input type="checkbox"/>	<input type="checkbox"/>	<input type="checkbox"/>	<input type="checkbox"/>	<input type="checkbox"/>	<input type="checkbox"/>	<input type="checkbox"/>	<input type="checkbox"/>	<input type="checkbox"/>	<input type="checkbox"/>	<input type="checkbox"/>	<input type="checkbox"/>

Пример 3

Требуется создать окно времени для управления взятием на охрану и снятием с охраны какого-либо объекта ОПС. Необходимо разрешить управление в соответствии со следующим графиком «три дня рабочих, три дня выходных, три ночи рабочих, три дня выходных»: три дня управление разрешено с 8:00 до 20:00, три дня нет

управления, три дня управление разрешено с 20:00 до 08:00, три дня нет управления; праздники не предусмотрены.

В графике будет использоваться 12 дней графика.

Соответственно временные интервалы окна времени будут выглядеть следующим образом:

Начало	Окончание	Вх	Вых	Пн	Вт	Ср	Чт	Пт	Сб	Вс	8	9	10	11	12	13	14	Пр
8:00	20:00	<input type="checkbox"/>	<input type="checkbox"/>	<input checked="" type="checkbox"/>	<input checked="" type="checkbox"/>	<input checked="" type="checkbox"/>	<input type="checkbox"/>	<input type="checkbox"/>	<input type="checkbox"/>	<input type="checkbox"/>	<input type="checkbox"/>	<input type="checkbox"/>	<input type="checkbox"/>	<input type="checkbox"/>	<input type="checkbox"/>	<input type="checkbox"/>	<input type="checkbox"/>	<input type="checkbox"/>
20:00	23:59	<input type="checkbox"/>	<input type="checkbox"/>	<input type="checkbox"/>	<input type="checkbox"/>	<input type="checkbox"/>	<input type="checkbox"/>	<input type="checkbox"/>	<input type="checkbox"/>	<input checked="" type="checkbox"/>	<input checked="" type="checkbox"/>	<input checked="" type="checkbox"/>	<input type="checkbox"/>	<input type="checkbox"/>	<input type="checkbox"/>	<input type="checkbox"/>	<input type="checkbox"/>	<input type="checkbox"/>
0:00	08:00	<input type="checkbox"/>	<input type="checkbox"/>	<input type="checkbox"/>	<input type="checkbox"/>	<input type="checkbox"/>	<input type="checkbox"/>	<input type="checkbox"/>	<input type="checkbox"/>	<input type="checkbox"/>	<input checked="" type="checkbox"/>	<input checked="" type="checkbox"/>	<input checked="" type="checkbox"/>	<input type="checkbox"/>	<input type="checkbox"/>	<input type="checkbox"/>	<input type="checkbox"/>	<input type="checkbox"/>

6.9.1.2 Календарь и операции с календарём

После создания временных интервалов необходимо сформировать список календарных дней временного окна.

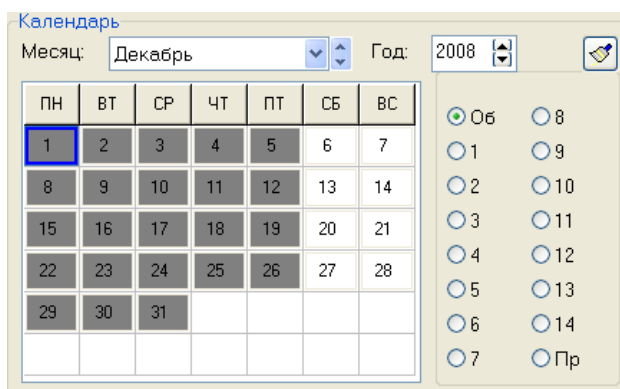

В ИСО «Орион» список календарных дней задаётся на один год.

При создании временного окна всем дням списка календарных дней назначается значение «Обычный день».

Для любого дня в списке можно назначить другое значение.

Возможные значения: «Обычный», «1», «2», «3», «4», «5», «6», «7», «8», «9», «10», «11», «12», «13», «14», «Праздник».

Если дню назначено значение «Обычный день», то день соответствует дню недели по календарю (то есть имеет значение «1» (понедельник), «2» (вторник), «3» (среда), «4» (четверг), «5» (пятница), «6» (суббота) или «7» (воскресенье) в соответствии с календарём).

Из всего возможного многообразия можно выделить два типовых способа формирования списка календарных дней:

- Если график привязан к календарной неделе (например, с понедельника по пятницу это рабочие дни, а суббота и воскресенье – выходные), то большинство дней в списке не переопределяются («Обычный день» – день недели соответствует календарю). Только отдельные дни в списке либо помечаются как «Праздник», либо переопределяются (в случае переноса рабочих дней).
- В случае сложных и «скользящих» графиков, не привязанных к календарной неделе, для всех дней списка «день недели» задаётся явным образом (переопределяется) и в списке не остаётся «обычных» дней (для которых день недели определяется по календарю).

В АБД присутствует возможность очистить список календарных дней – назначить всем дням списка значения «Обычный день». Для этого в режиме редактирования окна времени необходимо нажать кнопку .

В списке календарных дней применяется различная цветовая кодировка дней:

- Назначение дней:

- Если дню в списке календарных дней был назначен конкретный день графика (отличный от «Праздника»), то данный день выделяется чёрной рамкой.

Примеры: 1 или 2.

- Если день в списке календарных дней не переназначался, и имеет значение по умолчанию «Обычный день», то данный день рамкой не выделяется.

Примеры: 3 или 4.

- Если дню в списке календарных дней был назначен «Праздник», то данный день рамкой не выделяется.

Пример: 5.

- Действие временных интервалов:

- Если имеется хоть один временной интервал, активный для дня в списке календарных дней, то данный день выделяется серым цветом.

Примеры: 1 или 3.

- Если нет ни одного временного интервала, активного для дня в списке календарных дней, то данный день цветом не выделяется.

Примеры: 2 или 4.

- Если дню в списке календарных дней был назначен «Праздник», то активность временных интервалов не влияет на цветовое отображение – данный день всегда выделяется красным цветом.

Пример: 5.

То есть возможны пять вариантов цветового отображения дня в списке календарных дней:

- 1 – «Обычный день» с хотя бы одним активным временным интервалом;
- 2 – «Обычный день» без активных временных интервалов (выходной день);
- 3 – переназначенный день графика с хотя бы одним активным временным интервалом;
- 4 – переназначенный день графика без активных временных интервалов (выходной день);
- 5 – «Праздник».

6.9.1.1. Формирование списка календарных дней рассмотрим на примерах, приведённых в предыдущем пункте

Пример 1

Необходимо разрешить управление с 7:30 до 17:30 с понедельника по четверг, и с 7:30 до 16:30 в пятницу.

В графике используется 7 стандартных дней недели («Пн» – «Вс»), плюс «Праздник».

Начало	Окончание	Вх	Вых	Пн	Вт	Ср	Чт	Пт	Сб	Вс	8	9	10	11	12	13	14	Пр
7:30	17:30	<input type="checkbox"/>	<input type="checkbox"/>	<input checked="" type="checkbox"/>	<input checked="" type="checkbox"/>	<input checked="" type="checkbox"/>	<input checked="" type="checkbox"/>	<input type="checkbox"/>	<input type="checkbox"/>	<input type="checkbox"/>	<input type="checkbox"/>	<input type="checkbox"/>	<input type="checkbox"/>	<input type="checkbox"/>	<input type="checkbox"/>	<input type="checkbox"/>	<input type="checkbox"/>	<input type="checkbox"/>
7:30	16:30	<input type="checkbox"/>	<input type="checkbox"/>	<input type="checkbox"/>	<input type="checkbox"/>	<input type="checkbox"/>	<input type="checkbox"/>	<input checked="" type="checkbox"/>	<input type="checkbox"/>	<input type="checkbox"/>	<input type="checkbox"/>	<input type="checkbox"/>	<input type="checkbox"/>	<input type="checkbox"/>	<input type="checkbox"/>	<input type="checkbox"/>	<input type="checkbox"/>	<input type="checkbox"/>

Так как в графике используется стандартная календарная неделя, то большинство дней не переназначаются (для них оставляется для всех дней в списке значение «Обычный день»).

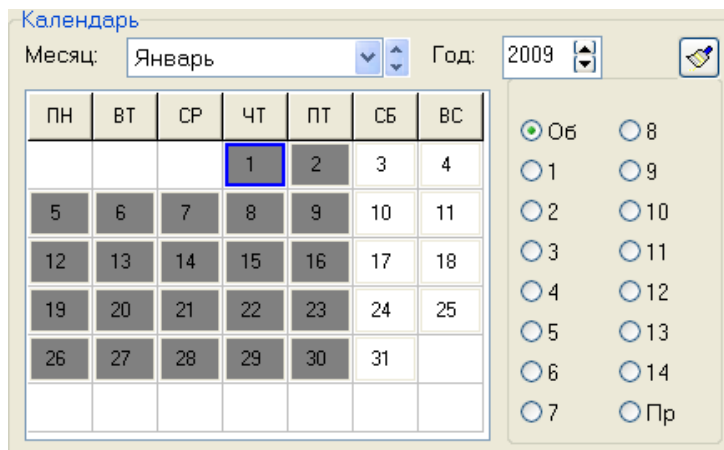

Только некоторые дни помечаются праздниками, а некоторые переносятся.

Для рассматриваемого примера в январе 2009 года выставляется: для дней с 1-го по 10-е число – значение «Праздник», а для 11-го числа (в связи с тем, что 11-е января рабочий день по стране) – «1-й день» (соответствует понедельнику). Остальные дни в январе 2009 года не переназначаются.

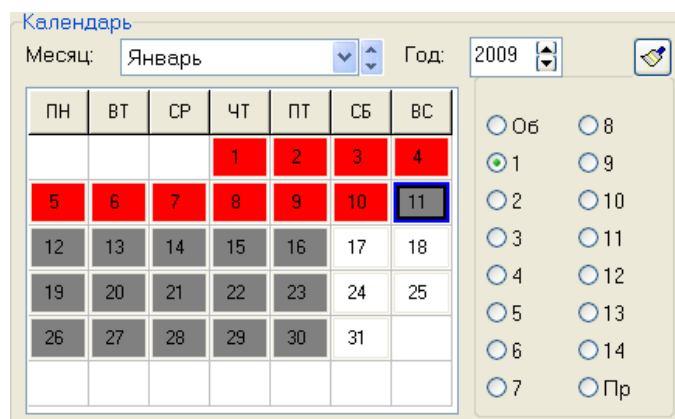

Пример 2

Необходимо разрешить управление в соответствии со следующим графиком «три через три»: три дня управление разрешено с 8:00 до 17:00, три дня нет управления.

В графике используется 6 дней графика, плюс «Праздник».

Начало	Окончание	Вх	Вых	Пн	Вт	Ср	Чт	Пт	Сб	Вс	8	9	10	11	12	13	14	Пр
8:00	17:00	<input type="checkbox"/>	<input type="checkbox"/>	<input checked="" type="checkbox"/>	<input checked="" type="checkbox"/>	<input checked="" type="checkbox"/>	<input type="checkbox"/>	<input type="checkbox"/>	<input type="checkbox"/>	<input type="checkbox"/>	<input type="checkbox"/>	<input type="checkbox"/>	<input type="checkbox"/>	<input type="checkbox"/>	<input type="checkbox"/>	<input type="checkbox"/>	<input type="checkbox"/>	<input type="checkbox"/>

Для всех дней выставляется конкретное значение. Например, если считать, что в 2009 году работа начинается с 11 числа (который будет соответствовать 1-му дню графика), то в январе 2009 года выставляется:

- для дней с 1-го по 10-е число – значение «Праздник»;
- для 11-го числа – значение «1-й день», 12-го – «2-й день», 13-го – «3-й день», 14-го – «4-й день», 15-го – «5-й день», 16-го – «6-й день»;
- и далее в соответствии с графиком «три через три»:
- для 17-го числа – значение «1-й день», 18-го – «2-й день», 19-го – «3-й день», 20-го – «4-й день», 21-го – «5-й день», 22-го – «6-й день»;
- и т.д.

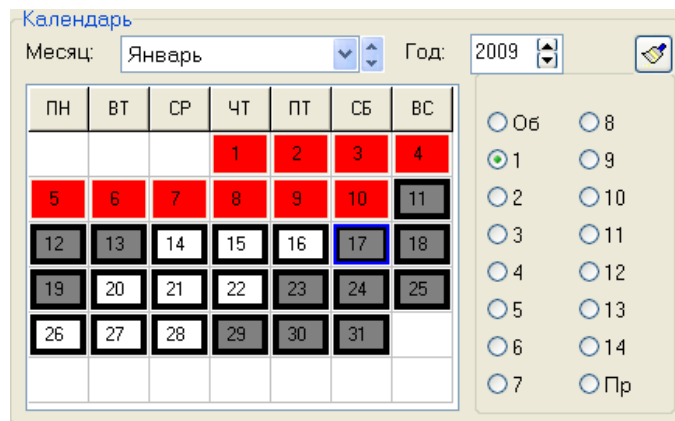

Пример 3

Необходимо разрешить управление в соответствии со следующим графиком «три дня рабочих, три дня выходных, три ночи рабочих, три дня выходных»: три дня управление разрешено с 8:00 до 20:00, три дня нет управления, три дня управление разрешено с 20:00 до 8:00, три дня нет управления; праздники не предусмотрены.

В графике используется 12 дней графика.

Начало	Окончание	Вх	Вых	Пн	Вт	Ср	Чт	Пт	Сб	Вс	8	9	10	11	12	13	14	Пр
8:00	20:00	<input type="checkbox"/>	<input type="checkbox"/>	<input checked="" type="checkbox"/>	<input checked="" type="checkbox"/>	<input checked="" type="checkbox"/>	<input type="checkbox"/>	<input type="checkbox"/>	<input type="checkbox"/>	<input type="checkbox"/>	<input type="checkbox"/>	<input type="checkbox"/>	<input type="checkbox"/>	<input type="checkbox"/>	<input type="checkbox"/>	<input type="checkbox"/>	<input type="checkbox"/>	<input type="checkbox"/>
20:00	23:59	<input type="checkbox"/>	<input type="checkbox"/>	<input type="checkbox"/>	<input type="checkbox"/>	<input type="checkbox"/>	<input type="checkbox"/>	<input type="checkbox"/>	<input type="checkbox"/>	<input checked="" type="checkbox"/>	<input checked="" type="checkbox"/>	<input checked="" type="checkbox"/>	<input type="checkbox"/>	<input type="checkbox"/>	<input type="checkbox"/>	<input type="checkbox"/>	<input type="checkbox"/>	<input type="checkbox"/>
0:00	08:00	<input type="checkbox"/>	<input type="checkbox"/>	<input type="checkbox"/>	<input type="checkbox"/>	<input type="checkbox"/>	<input type="checkbox"/>	<input type="checkbox"/>	<input type="checkbox"/>	<input type="checkbox"/>	<input checked="" type="checkbox"/>	<input checked="" type="checkbox"/>	<input checked="" type="checkbox"/>	<input type="checkbox"/>	<input type="checkbox"/>	<input type="checkbox"/>	<input type="checkbox"/>	<input type="checkbox"/>

Для всех дней выставляется конкретное значение. Например, если считать, что в 2009 году работа начинается с 3 числа (который будет соответствовать 1-му дню графика), то в январе 2009 года выставляется:

- для дней с 1-го по 2-е число – значения «11-й день» и «12-й день» соответственно,
- для 3-го числа – значение «1-й день», 4-го – «2-й день», 5-го – «3-й день», 6-го – «4-й день», 7-го – «5-й день», 8-го – «6-й день», 9-го – «7-й день», 10-го – «8-й день», 11-го – «9-й день», 12-го – «10-й день», 13-го – «11-й день», 14-го – «12-й день»;

и далее в соответствии с графиком «три дня рабочих, три дня выходных, три ночи рабочих, три дня выходных»:

- для 15-го числа – значение «1-й день», 16-го – «2-й день», 17-го – «3-й день», 18-го – «4-й день», 19-го – «5-й день», 20-го – «6-й день», 21-го – «7-й день», 22-го – «8-й день», 23-го – «9-й день», 24-го – «10-й день», 25-го – «11-й день», 26-го – «12-й день»;
- и т.д.

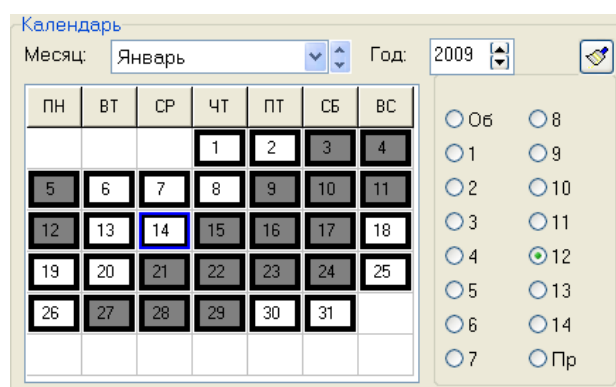

Понятно, что переназначение всех 365 календарных дней – очень долгая работа. Для обеспечения удобства и ускорения работы с календарём можно воспользоваться операциями со списком календарных дней:

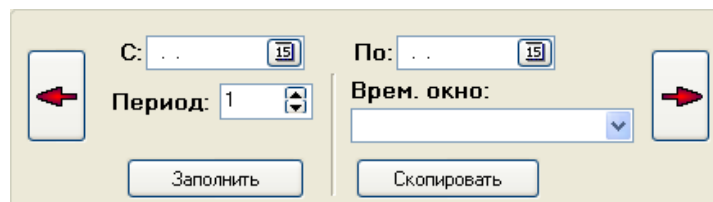

Возможны следующие операции:

Кнопка	Описание операции
	Полное копирование списка календарных дней в редактируемое окно времени из окна времени, указанного в поле «Временное окно»: Врем. окно: Окно для управления 1
	Смещение списка календарных дней на один день вправо за период, который ограничивается значениями, указанными в полях «С» и «По»: (*) С: 07.01.09 По: 31.12.09
	Смещение списка календарных дней на один день влево за период, который ограничивается значениями, указанными в полях «С» и «По»: С: 07.01.09 По: 31.12.09
	Копирование значений, установленных для X дней, начинающихся в день Y, на все дни периода со дня Y+X по день Z; (**) где X – число дней указанных в поле «Период», Y – день, указанный в поле «С», Z – день, указанный в поле «По» (обычно конец года): Период: 4 С: 07.01.09 По: 31.12.09

(*) При смещении списка календарных дней вправо за период в X дней происходит следующее:

- для каждого дня периода, начиная со второго дня и заканчивая последним, назначаются значения, которые были установлены предыдущему дню;
- для первого дня периода устанавливается значение «Обычный день».
- для всех остальных дней списка, не входящих в период, значения не меняются.

Например, если был список календарных дней, для первых 7-ми дней которого были выставлены следующие значения: «1», «2», «3», «4», «5», «6», «7»;

то, в случае установления периода со 2-го дня по 6-й день списка и нажатия на кнопку смещения списка календарных дней вправо, для первых 7-ми дней будут установлены следующие значения: «1», «Обычный день», «2», «3», «4», «5», «7».

(**) Например, если был список календарных дней, для дней которого были выставлены следующие значения: «Об.», «1», «2», «3», «4», «Об.», «Об.», «Об.», «Об.», «Об.», ...;

то, в случае установления периода со 2-го дня списка по конец года и периода в 4 дня, при нажатии на кнопку «Заполнить», для дней списка будут установлены следующие значения:

«Об.», «1», «2», «3», «4», «1», «2», «3», «4», «1», «2», «3», «4», «1», «2», «3», «4», и т.д. до конца года.

Рассмотрим заполнение списка календарных дней на вышеприведённых примерах (втором и третьем).

Пример 2

Необходимо разрешить управление в соответствии со следующим графиком «три через три»: три дня управление разрешено с 8:00 до 17:00, три дня нет управления.

В графике используется 6 дней графика, плюс «Праздник».

Начало	Окончание	Вх	Вых	Пн	Вт	Ср	Чт	Пт	Сб	Вс	8	9	10	11	12	13	14	Пр
8:00	17:00	<input type="checkbox"/>	<input type="checkbox"/>	<input checked="" type="checkbox"/>	<input checked="" type="checkbox"/>	<input checked="" type="checkbox"/>	<input type="checkbox"/>	<input type="checkbox"/>	<input type="checkbox"/>	<input type="checkbox"/>	<input type="checkbox"/>	<input type="checkbox"/>	<input type="checkbox"/>	<input type="checkbox"/>	<input type="checkbox"/>	<input type="checkbox"/>	<input type="checkbox"/>	<input type="checkbox"/>

Для первых дней списка выставляются конкретные значения. Например, если считать, что в 2009 году работа начинается с 11 числа (который будет соответствовать 1-му дню графика), то в январе 2009 года выставляется:

- для дней с 1-го по 10-е число – значение «Праздник»,

- для 11-го числа – значение «1-й день», 12-го – «2-й день», 13-го – «3-й день», 14-го – «4-й день», 15-го – «5-й день», 16-го – «6-й день».

То есть мы указываем значения для дней первого цикла графика «три через три» (6 дней), начиная с первого дня начала графика.

Затем укажите в области операций с календарём следующие значения для параметров:

- «С» – «11.01.2009», (1-й день графика)
- «По» – «31.12.2009», (конец года)
- «Период» – «6». (длина одного цикла графика)

Номера тех дней, значения которых будут скопированы, выделяются зелёным цветом.

Нажмите кнопку

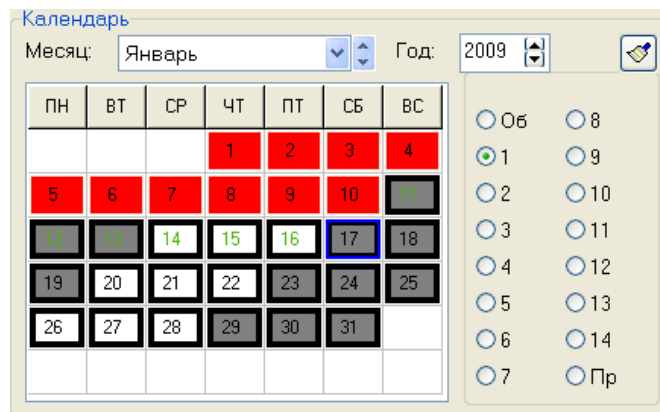

Если необходимо будет скорректировать список календарных дней в связи с переносами или праздниками, то вносим соответствующие изменения

Пример 3

Необходимо разрешить управление в соответствии со следующим графиком «три дня рабочих, три дня выходных, три ночи рабочих, три дня выходных»: три дня управление разрешено с 8:00 до 20:00, три дня нет управления, три дня управление разрешено с 20:00 до 8:00, три дня нет управления; праздники не предусмотрены.

В графике используется 12 дней графика.

Начало	Окончание	Вх	Вых	Пн	Вт	Ср	Чт	Пт	Сб	Вс	8	9	10	11	12	13	14	Пр
8:00	20:00	<input type="checkbox"/>	<input type="checkbox"/>	<input checked="" type="checkbox"/>	<input checked="" type="checkbox"/>	<input checked="" type="checkbox"/>	<input type="checkbox"/>	<input type="checkbox"/>	<input type="checkbox"/>	<input type="checkbox"/>	<input type="checkbox"/>	<input type="checkbox"/>	<input type="checkbox"/>	<input type="checkbox"/>	<input type="checkbox"/>	<input type="checkbox"/>	<input type="checkbox"/>	<input type="checkbox"/>
20:00	23:59	<input type="checkbox"/>	<input type="checkbox"/>	<input type="checkbox"/>	<input type="checkbox"/>	<input type="checkbox"/>	<input type="checkbox"/>	<input type="checkbox"/>	<input type="checkbox"/>	<input checked="" type="checkbox"/>	<input checked="" type="checkbox"/>	<input checked="" type="checkbox"/>	<input type="checkbox"/>	<input type="checkbox"/>	<input type="checkbox"/>	<input type="checkbox"/>	<input type="checkbox"/>	<input type="checkbox"/>
0:00	08:00	<input type="checkbox"/>	<input type="checkbox"/>	<input type="checkbox"/>	<input type="checkbox"/>	<input type="checkbox"/>	<input type="checkbox"/>	<input type="checkbox"/>	<input type="checkbox"/>	<input type="checkbox"/>	<input checked="" type="checkbox"/>	<input checked="" type="checkbox"/>	<input checked="" type="checkbox"/>	<input type="checkbox"/>	<input type="checkbox"/>	<input type="checkbox"/>	<input type="checkbox"/>	<input type="checkbox"/>

Для первых дней списка выставляются конкретные значения. Например, если считать, что в 2009 году работа начинается с 3 числа (который будет соответствовать 1-му дню графика), то в январе 2009 года выставляется:

- для дней с 1-го по 2-е число – значения «11-й день» и «12-й день» соответственно,
- для 3-го числа – значение «1-й день», 4-го – «2-й день», 5-го – «3-й день», 6-го – «4-й день», 7-го – «5-й день», 8-го – «6-й день», 9-го – «7-й день», 10-го – «8-й день», 11-го – «9-й день», 12-го – «10-й день», 13-го – «11-й день», 14-го – «12-й день»;

То есть мы указываем значения для дней первого цикла графика «три дня рабочих, три дня выходных, три ночи рабочих, три дня выходных» (12 дней), начиная с первого дня начала графика.

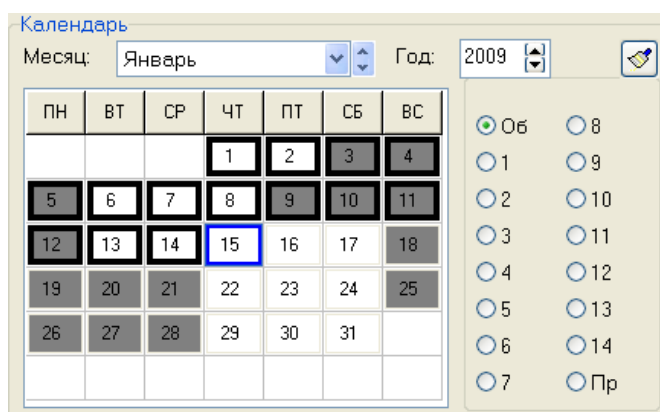

Затем укажите в области операций с календарём следующие значения для параметров:

«С» – «3.01.2009», (1-й день графика)
 «По» – «31.12.2009», (конец года)
 «Период» – «12». (длина одного цикла графика)

С: 03.01.09 [19] По: 31.12.09 [19]
 Период: 12 [v]
 Врем. окно: [v]
 Заполнить Скопировать

Номера тех дней, значения которых будут скопированы, выделяются зелёным цветом.

Календарь
 Месяц: Январь Год: 2009

ПН	ВТ	СР	ЧТ	ПТ	СБ	ВС
			1	2	3	4
5	6	7	8	9	10	11
12	13	14	15	16	17	18
19	20	21	22	23	24	25
26	27	28	29	30	31	

 Об 8
 1 9
 2 10
 3 11
 4 12
 5 13
 6 14
 7 15
 Пр

Нажмите кнопку

Календарь
 Месяц: Январь Год: 2009

ПН	ВТ	СР	ЧТ	ПТ	СБ	ВС
			1	2	3	4
5	6	7	8	9	10	11
12	13	14	15	16	17	18
19	20	21	22	23	24	25
26	27	28	29	30	31	

 Об 8
 1 9
 2 10
 3 11
 4 12
 5 13
 6 14
 7 15
 Пр



Если необходимо будет скорректировать список календарных дней в связи с переносами или праздниками, то вносим соответствующие изменения.

6.9.2 Окно времени для системы контроля доступа (СКД)

Основная информация о формировании окна времени приведена в пункте 6.9.1. В текущем пункте рассмотрены только отличия окна времени для СКД от окна времени для ОПС.

Окно времени для СКД формируется по аналогии с окном времени для ОПС. Отличие только в двух полях временного интервала: **Вх** и **Вых**.

В окне времени для СКД, в отличие от окна времени для ОПС, данные поля используются:

Поле	Возможное значение	Описание
Вх	<input checked="" type="checkbox"/> (отмечен), <input type="checkbox"/> (не отмечен)	Признак активности временного интервала на вход. Значение по умолчанию: <input type="checkbox"/>
Вых		Признак активности временного интервала на выход. Значение по умолчанию: <input type="checkbox"/>

Стоит уточнить некоторые моменты в логике использования окон времени для СКД:

- Централизованное управление доступом. При централизованном управлении доступом через однонаправленные точки доступа необходимо указывать в окне времени признак активности на вход или на выход, соответствующий режиму точки доступа. То есть для однонаправленной двери в режиме «Вход» необходимо использовать окно времени, в котором для временных интервалов используется признак активности на вход. И наоборот, для однонаправленной двери в режиме «Выход» необходимо использовать окно времени, в котором для временных интервалов используется признак активности на выход.

(См. пример 1 в данном пункте.)

- Локальное управление доступом. При локальном управлении доступом прибором «С2000-2» необходимо помнить, что в конфигурации прибора нельзя указать разные окна времени на вход и на выход. В этом случае требуется формировать одно окно времени, соответствующее необходимой логике.

(См. примеры 3 и 4 в данном пункте.) При локальном управлении доступом прибором «С2000-4» необходимо помнить, что в конфигурации прибора для окна времени отсутствуют поля **Вх** и **Вых**.

Соответственно при локальном управлении доступом через двунаправленную точку доступа двумя приборами «С2000-4», в случае, если время на вход и на выход различается, требуется формировать два окна времени: одно – на вход, другое – на выход.

(См. пример 5 в данном пункте.)



Если окно времени будет использоваться для локального управления прибором «С2000-2» открытием или закрытием доступа (то есть в уровне доступа для «Открывающего» или «Закрывающего» ключа), то параметры **Вх** и **Вых** определяют, можно ли управлять открытием или закрытием доступа с 1-го (параметр **Вх**) и 2-го (параметр **Вых**) считывателя прибора.

Пример 1

Требуется создать окно времени для централизованного управления доступом через однонаправленную точку доступа, которая работает в режиме «Выход». Необходимо разрешить доступ с 7:30 до 17:30 с понедельника по четверг, и с 7:30 до 16:30 в пятницу.

Временные интервалы окна времени будут выглядеть следующим образом:

Начало	Окончание	Вх	Вых	Пн	Вт	Ср	Чт	Пт	Сб	Вс	8	9	10	11	12	13	14	15	16	17	18	19	20	21	22	23	24	
7:30	17:30	<input type="checkbox"/>	<input checked="" type="checkbox"/>	<input checked="" type="checkbox"/>	<input checked="" type="checkbox"/>	<input checked="" type="checkbox"/>	<input checked="" type="checkbox"/>	<input type="checkbox"/>	<input type="checkbox"/>	<input type="checkbox"/>	<input type="checkbox"/>	<input type="checkbox"/>	<input type="checkbox"/>	<input type="checkbox"/>	<input type="checkbox"/>	<input type="checkbox"/>	<input type="checkbox"/>	<input type="checkbox"/>	<input type="checkbox"/>	<input type="checkbox"/>	<input type="checkbox"/>	<input type="checkbox"/>	<input type="checkbox"/>	<input type="checkbox"/>	<input type="checkbox"/>	<input type="checkbox"/>	<input type="checkbox"/>	<input type="checkbox"/>
7:30	16:30	<input type="checkbox"/>	<input checked="" type="checkbox"/>	<input type="checkbox"/>	<input type="checkbox"/>	<input type="checkbox"/>	<input type="checkbox"/>	<input checked="" type="checkbox"/>	<input type="checkbox"/>	<input type="checkbox"/>	<input type="checkbox"/>	<input type="checkbox"/>	<input type="checkbox"/>	<input type="checkbox"/>	<input type="checkbox"/>	<input type="checkbox"/>	<input type="checkbox"/>	<input type="checkbox"/>	<input type="checkbox"/>	<input type="checkbox"/>	<input type="checkbox"/>	<input type="checkbox"/>	<input type="checkbox"/>	<input type="checkbox"/>	<input type="checkbox"/>	<input type="checkbox"/>	<input type="checkbox"/>	<input type="checkbox"/>

Пример 2

Требуется создать окно времени для централизованного управления доступом через двунаправленную точку доступа. Необходимо разрешить доступ с 7:30 до 17:30 с понедельника по четверг, и с 7:30 до 16:30 в пятницу.

Временные интервалы окна времени будут выглядеть следующим образом:

Начало	Окончание	Вх	Вых	Пн	Вт	Ср	Чт	Пт	Сб	Вс	8	9	10	11	12	13	14	Пр
7:30	17:30	<input checked="" type="checkbox"/>	<input checked="" type="checkbox"/>	<input checked="" type="checkbox"/>	<input checked="" type="checkbox"/>	<input checked="" type="checkbox"/>	<input checked="" type="checkbox"/>	<input type="checkbox"/>	<input type="checkbox"/>	<input type="checkbox"/>	<input type="checkbox"/>	<input type="checkbox"/>	<input type="checkbox"/>	<input type="checkbox"/>	<input type="checkbox"/>	<input type="checkbox"/>	<input type="checkbox"/>	<input type="checkbox"/>
7:30	16:30	<input checked="" type="checkbox"/>	<input checked="" type="checkbox"/>	<input type="checkbox"/>	<input type="checkbox"/>	<input type="checkbox"/>	<input type="checkbox"/>	<input checked="" type="checkbox"/>	<input type="checkbox"/>	<input type="checkbox"/>	<input type="checkbox"/>	<input type="checkbox"/>	<input type="checkbox"/>	<input type="checkbox"/>	<input type="checkbox"/>	<input type="checkbox"/>	<input type="checkbox"/>	<input type="checkbox"/>

Пример 3

Требуется создать окно времени для локального управления доступом через двунаправленную точку доступа, которая управляется одним прибором «С2000-2». Необходимо разрешить вход с 7:30 до 8:00, и выход с 17:00 до 17:30 с понедельника по пятницу.

Временные интервалы окна времени будут выглядеть следующим образом:

Начало	Окончание	Вх	Вых	Пн	Вт	Ср	Чт	Пт	Сб	Вс	8	9	10	11	12	13	14	Пр
7:30	8:00	<input checked="" type="checkbox"/>	<input type="checkbox"/>	<input checked="" type="checkbox"/>	<input checked="" type="checkbox"/>	<input checked="" type="checkbox"/>	<input checked="" type="checkbox"/>	<input checked="" type="checkbox"/>	<input type="checkbox"/>	<input type="checkbox"/>	<input type="checkbox"/>	<input type="checkbox"/>	<input type="checkbox"/>	<input type="checkbox"/>	<input type="checkbox"/>	<input type="checkbox"/>	<input type="checkbox"/>	<input type="checkbox"/>
17:00	17:30	<input type="checkbox"/>	<input checked="" type="checkbox"/>	<input checked="" type="checkbox"/>	<input checked="" type="checkbox"/>	<input checked="" type="checkbox"/>	<input checked="" type="checkbox"/>	<input checked="" type="checkbox"/>	<input type="checkbox"/>	<input type="checkbox"/>	<input type="checkbox"/>	<input type="checkbox"/>	<input type="checkbox"/>	<input type="checkbox"/>	<input type="checkbox"/>	<input type="checkbox"/>	<input type="checkbox"/>	<input type="checkbox"/>

Пример 4

Требуется создать окно времени для локального управления доступом через две однонаправленные точки доступа, которые управляются одним прибором «С2000-2». Необходимо разрешить вход через первую точку доступа с 7:00 до 17:00 в понедельник, среду и пятницу, а вход через вторую точку доступа с 7:00 до 17:00 во вторник, четверг и субботу.

Прибор «С2000-2» управляет первой однонаправленной дверью с 1-го считывателя (и 1-м релейным выходом), то есть в направлении «Вход»; а второй однонаправленной дверью со 2-го считывателя (и 2-м релейным выходом), то есть в направлении «Выход».

Так как в конфигурации прибора нельзя указать разные окна времени на вход и на выход, то формируется одно окно времени.

Временные интервалы окна времени будут выглядеть следующим образом:

Начало	Окончание	Вх	Вых	Пн	Вт	Ср	Чт	Пт	Сб	Вс	8	9	10	11	12	13	14	Пр
7:00	17:00	<input checked="" type="checkbox"/>	<input type="checkbox"/>	<input checked="" type="checkbox"/>	<input type="checkbox"/>	<input checked="" type="checkbox"/>	<input type="checkbox"/>	<input checked="" type="checkbox"/>	<input type="checkbox"/>	<input type="checkbox"/>	<input type="checkbox"/>	<input type="checkbox"/>	<input type="checkbox"/>	<input type="checkbox"/>	<input type="checkbox"/>	<input type="checkbox"/>	<input type="checkbox"/>	<input type="checkbox"/>
7:00	17:00	<input type="checkbox"/>	<input checked="" type="checkbox"/>	<input type="checkbox"/>	<input checked="" type="checkbox"/>	<input type="checkbox"/>	<input checked="" type="checkbox"/>	<input type="checkbox"/>	<input checked="" type="checkbox"/>	<input type="checkbox"/>	<input type="checkbox"/>	<input type="checkbox"/>	<input type="checkbox"/>	<input type="checkbox"/>	<input type="checkbox"/>	<input type="checkbox"/>	<input type="checkbox"/>	<input type="checkbox"/>

Понятно, что свести оба временных интервала в один нельзя, так как в этом случае доступ будет предоставляться через обе однонаправленные двери с понедельника по субботу.

Пример 5

Требуется создать окно времени для локального управления доступом через двунаправленную точку доступа, которая управляется двумя приборами «С2000-4». Необходимо разрешить вход с 7:30 до 8:00, и выход с 17:00 до 17:30 с понедельника по пятницу.

Так как управление ведётся двумя приборами «С2000-4», то требуется сформировать два окна времени.

Временные интервалы первого окна времени будут выглядеть следующим образом:

Начало	Окончание	Вх	Вых	Пн	Вт	Ср	Чт	Пт	Сб	Вс	8	9	10	11	12	13	14	Пр
7:30	8:00	<input checked="" type="checkbox"/>	<input type="checkbox"/>	<input checked="" type="checkbox"/>	<input checked="" type="checkbox"/>	<input checked="" type="checkbox"/>	<input checked="" type="checkbox"/>	<input checked="" type="checkbox"/>	<input type="checkbox"/>	<input type="checkbox"/>	<input type="checkbox"/>	<input type="checkbox"/>	<input type="checkbox"/>	<input type="checkbox"/>	<input type="checkbox"/>	<input type="checkbox"/>	<input type="checkbox"/>	<input type="checkbox"/>

Временные интервалы второго окна времени будут выглядеть следующим образом:

Начало	Окончание	Вх	Вых	Пн	Вт	Ср	Чт	Пт	Сб	Вс	8	9	10	11	12	13	14	Пр
17:00	17:30	<input type="checkbox"/>	<input checked="" type="checkbox"/>	<input checked="" type="checkbox"/>	<input checked="" type="checkbox"/>	<input checked="" type="checkbox"/>	<input checked="" type="checkbox"/>	<input checked="" type="checkbox"/>	<input type="checkbox"/>	<input type="checkbox"/>	<input type="checkbox"/>	<input type="checkbox"/>	<input type="checkbox"/>	<input type="checkbox"/>	<input type="checkbox"/>	<input type="checkbox"/>	<input type="checkbox"/>	<input type="checkbox"/>

6.9.3 Окно времени для учёта рабочего времени (УРВ)

Основная информация о формировании окна времени приведена в пункте 6.9.1. В текущем пункте будут рассмотрены отличия окна времени для УРВ от окна времени для ОПС.

Окно времени для УРВ формируется по аналогии с окном времени для ОПС. Отличий в формировании окна времени нет – поля временного интервала **Вх** и **Вых** также не используются. Но имеется отличие в логике использования окна времени.



Временное окно для УРВ описывает строгие временные рамки графика работы сотрудников.

Рассмотрим 2 примера, которые могут помочь в формировании окна времени для УРВ.

Пример 1

Допустим, сотрудник работает по графику: с 8:00 до 17:00 (обед с 12:00 до 13:00) с понедельника по пятницу. Окно времени для УРВ будет содержать строгие временные рамки графика работы сотрудника:

Начало	Окончание	Вх	Вых	Пн	Вт	Ср	Чт	Пт	Сб	Вс	8	9	10	11	12	13	14	Пр
8:00	12:00	<input type="checkbox"/>	<input type="checkbox"/>	<input checked="" type="checkbox"/>	<input checked="" type="checkbox"/>	<input checked="" type="checkbox"/>	<input checked="" type="checkbox"/>	<input checked="" type="checkbox"/>	<input type="checkbox"/>	<input type="checkbox"/>	<input type="checkbox"/>	<input type="checkbox"/>	<input type="checkbox"/>	<input type="checkbox"/>	<input type="checkbox"/>	<input type="checkbox"/>	<input type="checkbox"/>	<input type="checkbox"/>
13:00	17:00	<input type="checkbox"/>	<input type="checkbox"/>	<input checked="" type="checkbox"/>	<input checked="" type="checkbox"/>	<input checked="" type="checkbox"/>	<input checked="" type="checkbox"/>	<input checked="" type="checkbox"/>	<input type="checkbox"/>	<input type="checkbox"/>	<input type="checkbox"/>	<input type="checkbox"/>	<input type="checkbox"/>	<input type="checkbox"/>	<input type="checkbox"/>	<input type="checkbox"/>	<input type="checkbox"/>	<input type="checkbox"/>

Сотрудник может приходить на работу пораньше, а уходить после окончания времени работы, а также входить/выходить в обеденный перерыв, либо входить/выходить в течение дня. Соответственно окно времени для СКД будет разрешать проходы в несколько более широком временном диапазоне, чем рамки графика работы.

Например, сотруднику будет разрешён доступ: с 7:30 до 17:30 с понедельника по пятницу. Окно времени для СКД будет содержать следующие временные интервалы:

Начало	Окончание	Вх	Вых	Пн	Вт	Ср	Чт	Пт	Сб	Вс	8	9	10	11	12	13	14	Пр
7:30	17:30	<input checked="" type="checkbox"/>	<input checked="" type="checkbox"/>	<input checked="" type="checkbox"/>	<input checked="" type="checkbox"/>	<input checked="" type="checkbox"/>	<input checked="" type="checkbox"/>	<input checked="" type="checkbox"/>	<input type="checkbox"/>	<input type="checkbox"/>	<input type="checkbox"/>	<input type="checkbox"/>	<input type="checkbox"/>	<input type="checkbox"/>	<input type="checkbox"/>	<input type="checkbox"/>	<input type="checkbox"/>	<input type="checkbox"/>

Или, например, в организациях со строгим режимом прохода, сотруднику будет разрешён вход с 7:30 до 8:00, а выход с 17:00 до 17:30 с понедельника по пятницу:

Начало	Окончание	Вх	Вых	Пн	Вт	Ср	Чт	Пт	Сб	Вс	8	9	10	11	12	13	14	Пр
7:30	8:00	<input checked="" type="checkbox"/>	<input type="checkbox"/>	<input checked="" type="checkbox"/>	<input checked="" type="checkbox"/>	<input checked="" type="checkbox"/>	<input checked="" type="checkbox"/>	<input checked="" type="checkbox"/>	<input type="checkbox"/>	<input type="checkbox"/>	<input type="checkbox"/>	<input type="checkbox"/>	<input type="checkbox"/>	<input type="checkbox"/>	<input type="checkbox"/>	<input type="checkbox"/>	<input type="checkbox"/>	<input type="checkbox"/>
17:00	17:30	<input type="checkbox"/>	<input checked="" type="checkbox"/>	<input checked="" type="checkbox"/>	<input checked="" type="checkbox"/>	<input checked="" type="checkbox"/>	<input checked="" type="checkbox"/>	<input checked="" type="checkbox"/>	<input type="checkbox"/>	<input type="checkbox"/>	<input type="checkbox"/>	<input type="checkbox"/>	<input type="checkbox"/>	<input type="checkbox"/>	<input type="checkbox"/>	<input type="checkbox"/>	<input type="checkbox"/>	<input type="checkbox"/>

Пример 2

Допустим, сотрудник охраны работает по графику: два дня с 8:00 до 20:00 (без обеда), два дня выходные, два дня с 20:00 до 8:00 (без обеда), два дня выходные. Окно времени для УРВ будет содержать строгие временные рамки графика работы сотрудника:

Начало	Окончание	Вх	Вых	Пн	Вт	Ср	Чт	Пт	Сб	Вс	8	9	10	11	12	13	14	Пр
8:00	20:00	<input type="checkbox"/>	<input type="checkbox"/>	<input checked="" type="checkbox"/>	<input checked="" type="checkbox"/>	<input type="checkbox"/>	<input type="checkbox"/>	<input type="checkbox"/>	<input type="checkbox"/>	<input type="checkbox"/>	<input type="checkbox"/>	<input type="checkbox"/>	<input type="checkbox"/>	<input type="checkbox"/>	<input type="checkbox"/>	<input type="checkbox"/>	<input type="checkbox"/>	<input type="checkbox"/>
20:00	23:59	<input type="checkbox"/>	<input type="checkbox"/>	<input type="checkbox"/>	<input type="checkbox"/>	<input type="checkbox"/>	<input type="checkbox"/>	<input checked="" type="checkbox"/>	<input checked="" type="checkbox"/>	<input type="checkbox"/>	<input type="checkbox"/>	<input type="checkbox"/>	<input type="checkbox"/>	<input type="checkbox"/>	<input type="checkbox"/>	<input type="checkbox"/>	<input type="checkbox"/>	<input type="checkbox"/>
0:00	8:00	<input type="checkbox"/>	<input type="checkbox"/>	<input type="checkbox"/>	<input type="checkbox"/>	<input type="checkbox"/>	<input type="checkbox"/>	<input type="checkbox"/>	<input checked="" type="checkbox"/>	<input checked="" type="checkbox"/>	<input type="checkbox"/>	<input type="checkbox"/>	<input type="checkbox"/>	<input type="checkbox"/>	<input type="checkbox"/>	<input type="checkbox"/>	<input type="checkbox"/>	<input type="checkbox"/>

Сотрудник может приходить на работу пораньше, а уходить после окончания времени работы, а также входить/выходить в течение дня. Соответственно окно времени для СКД будет разрешать проходы в несколько более широком временном диапазоне, чем рамки графика работы.

Например, сотруднику охраны будет разрешён доступ: два дня с 7:30 до 20:30, два дня выходные, два дня с 19:30 до 8:30, два дня выходные. Окно времени для СКД будет содержать следующие временные интервалы:

Начало	Окончание	Вх	Вых	Пн	Вт	Ср	Чт	Пт	Сб	Вс	8	9	10	11	12	13	14	Пр
7:30	20:30	<input checked="" type="checkbox"/>	<input checked="" type="checkbox"/>	<input checked="" type="checkbox"/>	<input checked="" type="checkbox"/>	<input type="checkbox"/>	<input type="checkbox"/>	<input type="checkbox"/>	<input type="checkbox"/>	<input type="checkbox"/>	<input type="checkbox"/>	<input type="checkbox"/>	<input type="checkbox"/>	<input type="checkbox"/>	<input type="checkbox"/>	<input type="checkbox"/>	<input type="checkbox"/>	<input type="checkbox"/>
19:30	23:59	<input checked="" type="checkbox"/>	<input checked="" type="checkbox"/>	<input type="checkbox"/>	<input type="checkbox"/>	<input type="checkbox"/>	<input type="checkbox"/>	<input checked="" type="checkbox"/>	<input checked="" type="checkbox"/>	<input type="checkbox"/>	<input type="checkbox"/>	<input type="checkbox"/>	<input type="checkbox"/>	<input type="checkbox"/>	<input type="checkbox"/>	<input type="checkbox"/>	<input type="checkbox"/>	<input type="checkbox"/>
0:00	8:30	<input checked="" type="checkbox"/>	<input checked="" type="checkbox"/>	<input type="checkbox"/>	<input type="checkbox"/>	<input type="checkbox"/>	<input type="checkbox"/>	<input type="checkbox"/>	<input checked="" type="checkbox"/>	<input checked="" type="checkbox"/>	<input type="checkbox"/>	<input type="checkbox"/>	<input type="checkbox"/>	<input type="checkbox"/>	<input type="checkbox"/>	<input type="checkbox"/>	<input type="checkbox"/>	<input type="checkbox"/>

А управлять объектами ОПС (взятием помещений на охрану / снятием помещений с охраны) сотрудник охраны может только в рабочее время. Соответственно, окно времени для ОПС будет содержать следующие временные интервалы:

Начало	Окончание	Вх	Вых	Пн	Вт	Ср	Чт	Пт	Сб	Вс	8	9	10	11	12	13	14	Пр
8:00	20:00	<input type="checkbox"/>	<input type="checkbox"/>	<input checked="" type="checkbox"/>	<input checked="" type="checkbox"/>	<input type="checkbox"/>	<input type="checkbox"/>	<input type="checkbox"/>	<input type="checkbox"/>	<input type="checkbox"/>	<input type="checkbox"/>	<input type="checkbox"/>	<input type="checkbox"/>	<input type="checkbox"/>	<input type="checkbox"/>	<input type="checkbox"/>	<input type="checkbox"/>	<input type="checkbox"/>
20:00	23:59	<input type="checkbox"/>	<input type="checkbox"/>	<input type="checkbox"/>	<input type="checkbox"/>	<input type="checkbox"/>	<input type="checkbox"/>	<input checked="" type="checkbox"/>	<input checked="" type="checkbox"/>	<input type="checkbox"/>	<input type="checkbox"/>	<input type="checkbox"/>	<input type="checkbox"/>	<input type="checkbox"/>	<input type="checkbox"/>	<input type="checkbox"/>	<input type="checkbox"/>	<input type="checkbox"/>
0:00	8:00	<input type="checkbox"/>	<input type="checkbox"/>	<input type="checkbox"/>	<input type="checkbox"/>	<input type="checkbox"/>	<input type="checkbox"/>	<input type="checkbox"/>	<input checked="" type="checkbox"/>	<input checked="" type="checkbox"/>	<input type="checkbox"/>	<input type="checkbox"/>	<input type="checkbox"/>	<input type="checkbox"/>	<input type="checkbox"/>	<input type="checkbox"/>	<input type="checkbox"/>	<input type="checkbox"/>

То есть окно времени для УРВ и ОПС для описываемого примера будут одинаковыми.

6.9.4 Окно времени для запуска сценариев

Основная информация о формировании окна времени приведена в пункте 6.9.1. В текущем пункте рассмотрены только отличия окна времени для запуска сценариев управления от окна времени для ОПС.

Окно времени для запуска сценариев управления формируется по аналогии с окном времени для ОПС. Существуют отличия при создании окна времени для запуска сценариев управления от окна времени для ОПС:

1. Свойство «Тип» окна времени должно иметь значение «Окно времени для запуска сценариев».
2. Во временных интервалах отсутствуют поля **Начало**, **Окончание**, **Вх** и **Вых**.
3. Вместо вышеуказанных полей присутствует поле **Время запуска**.

Поле	Возможное значение	Описание
Время запуска	'0:00'...'23:59'	Время запуска сценария управления. Значение по умолчанию: '0:00'

То есть вместо временных интервалов в окне времени присутствуют времена запуска сценария управления.

Рассмотрим 2 примера, которые могут помочь в формировании окон времени для запуска сценариев управления.

Пример 1

Требуется запускать сценарий блокировки доступа по будням (с понедельника по пятницу) в 18:00.

Времена запуска окна времени для запуска указанного сценария управления будут выглядеть следующим образом:

Время запуска	Пн	Вт	Ср	Чт	Пт	Сб	Вс	8	9	10	11	12	13	14	Пр
18:00	<input checked="" type="checkbox"/>	<input checked="" type="checkbox"/>	<input checked="" type="checkbox"/>	<input checked="" type="checkbox"/>	<input checked="" type="checkbox"/>	<input type="checkbox"/>	<input type="checkbox"/>	<input type="checkbox"/>	<input type="checkbox"/>	<input type="checkbox"/>	<input type="checkbox"/>	<input type="checkbox"/>	<input type="checkbox"/>	<input type="checkbox"/>	<input type="checkbox"/>

Пример 2

Требуется запускать сценарий проветривания помещений: по будням (с понедельника по пятницу) в 7:00 (перед началом рабочего дня) и в 12:30 (в обед), а в выходные (субботу и воскресенье) в 12:30 (днём).

Времена запуска окна времени для запуска указанного сценария управления будут выглядеть следующим образом:

Время запуска	Пн	Вт	Ср	Чт	Пт	Сб	Вс	8	9	10	11	12	13	14	Пр
7:00	<input checked="" type="checkbox"/>	<input checked="" type="checkbox"/>	<input checked="" type="checkbox"/>	<input checked="" type="checkbox"/>	<input checked="" type="checkbox"/>	<input type="checkbox"/>	<input type="checkbox"/>	<input type="checkbox"/>	<input type="checkbox"/>	<input type="checkbox"/>	<input type="checkbox"/>	<input type="checkbox"/>	<input type="checkbox"/>	<input type="checkbox"/>	<input type="checkbox"/>
12:30	<input checked="" type="checkbox"/>	<input checked="" type="checkbox"/>	<input checked="" type="checkbox"/>	<input checked="" type="checkbox"/>	<input checked="" type="checkbox"/>	<input checked="" type="checkbox"/>	<input checked="" type="checkbox"/>	<input type="checkbox"/>	<input type="checkbox"/>	<input type="checkbox"/>	<input type="checkbox"/>	<input type="checkbox"/>	<input type="checkbox"/>	<input type="checkbox"/>	<input type="checkbox"/>

6.10 Страница «Уровни доступа»

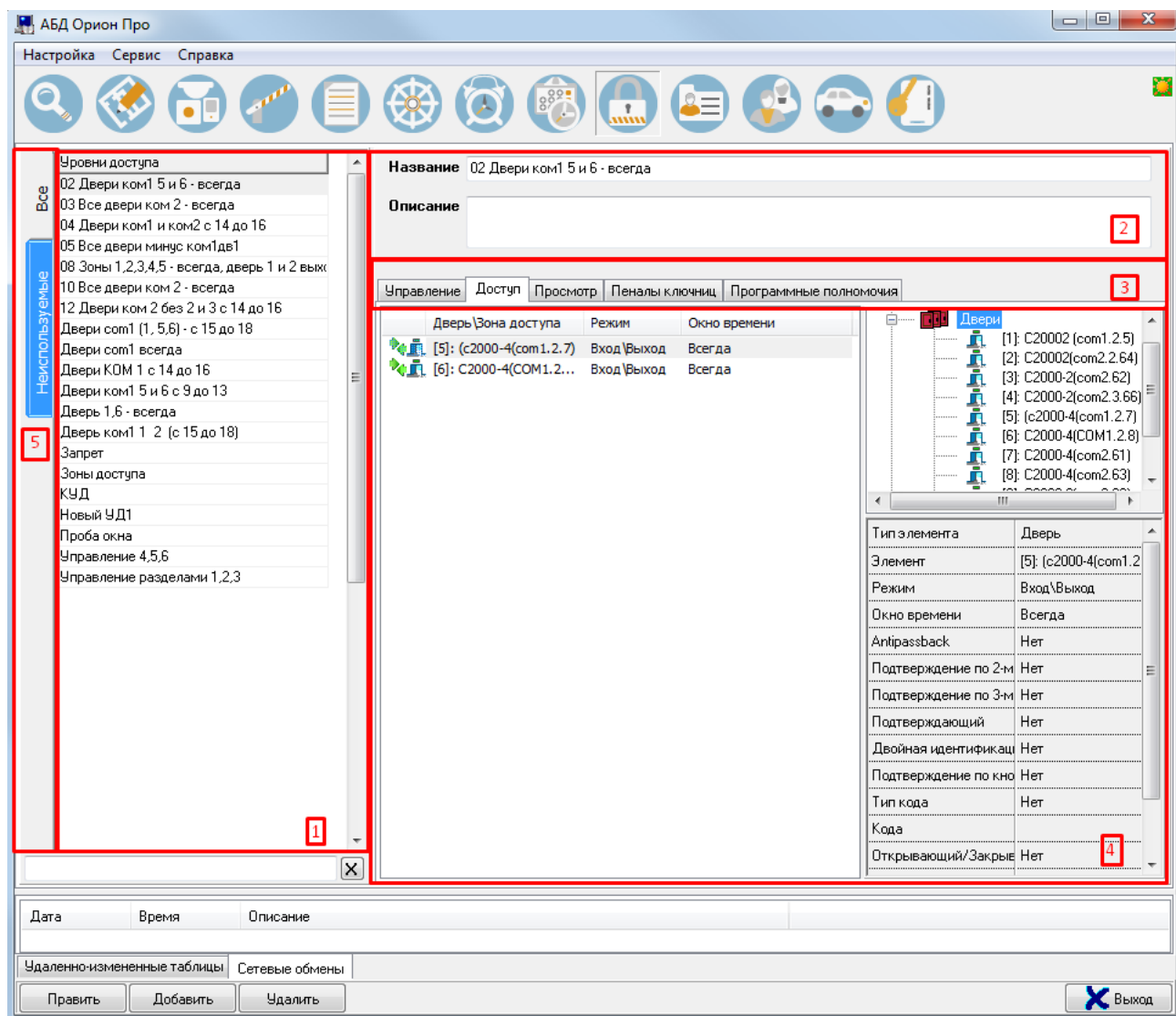

На странице «Уровни доступа» отображается:

1. Список уровней доступа.
2. Свойства выбранного уровня доступа.
3. Кнопки для переключения между вкладками:

– переключение на вкладку «Управление»,

– переключение на вкладку «Доступ»,

– переключение на вкладку «Просмотр»,

– переключение на вкладку «Пеналы ключниц».

- переключение на вкладку «Программные полномочия»

4. Область отображения выбранной вкладки текущего уровня доступа.
5. Вкладки переключения между общим списком УД и неиспользуемыми УД.

На странице «Уровни доступа» формируются уровни доступа для управления объектами ОПС и СКД, графики работы, а также уровни доступа (полномочия) операторов Мониторов системы:

- Уровень доступа для управления объектами ОПС определяет, в какой временной промежуток и каким объектом ОПС может управлять, либо о каком объекте ОПС может получать информацию сотрудник;
- Уровень доступа для управления СКД определяет, в какой временной промежуток в какую зону доступа (через какую точку доступа) сотруднику может быть предоставлен доступ;
- График работы определяет, в какой временной промежуток в каких зонах доступа должен находиться сотрудник;
- Уровень доступа оператора определяет полномочия оператора – в какой временной промежуток и каким объектом ОПС или СКД может управлять, либо о каком объекте может получать информацию оператор в Мониторе системы;
- Уровень доступа для управления объектами ОПС назначается (на странице «Пароли») пин-коду, ключу TouchMemory или карте Proximity;
- Уровень доступа для управления СКД назначается (на странице «Пароли») ключу TouchMemory или карте Proximity;
- График работы назначается (на странице «Сотрудники») конкретному сотруднику или подразделению;
- Уровень доступа оператора Монитора системы назначается (на странице «Пароли») паролю для программ.

В большинстве случаев для сотрудника используется 2 уровня доступа:

- Комбинированный уровень доступа для управления объектами ОПС и СКД (либо уровень доступа для управления СКД);
- График работы.

Для оператора Монитора системы также используется третий уровень доступа: уровень доступа оператора Монитора системы.

Уровни доступа формируются для групп сотрудников, объединённых по какому-либо признаку (например, по отделу).

Рассмотрим список уровней доступа:

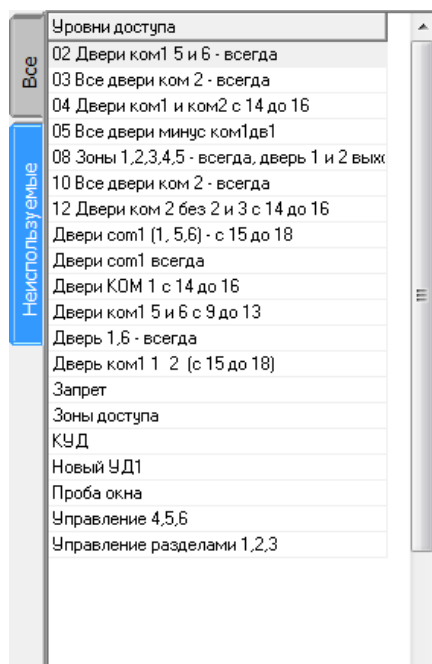

Слева от списка находятся две закладки: «Все» и «Неиспользуемые», с помощью которых можно переключаться между этими категориями (в списке «Неиспользуемые» отображаются УД, которые никому не назначены).

Для каждого уровня доступа в списке уровней доступа отображается название. В нижней части списка уровней доступа находится поле для поиска уровня доступа в списке по названию:

При вводе букв названия (с учётом регистра) будет производиться перемещение на первый уровень доступа в списке, название которого начинается с введённых букв:

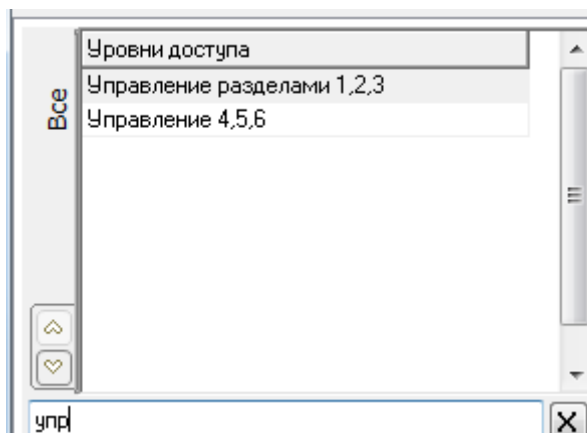

По умолчанию уровни доступа в списке идут в порядке их добавления в Базу данных АРМ «Орион Про» (то есть в соответствии с их ID – уникальным идентификатором).

Сортировка списка уровней доступа возможна двумя способами:

- по ID;
- по названию.

Для смены типа сортировки необходимо щёлкнуть по заголовку таблицы со списком УД.

При каждом последующем нажатии способ сортировки будет изменяться:

Свойства объекта «Уровень доступа»:

Название	Запрет
Описание	Запрещается проход через двери и управление разделами

Свойство	Возможные значения	Описание
Название	Строка длиной от 1 до 25 символов	Название уровня доступа. Значение по умолчанию: пустая строка
Описание	Строка длиной от 0 до 200 символов	Комментарий. <i>Поле необязательное к заполнению.</i> Значение по умолчанию: пустая строка

Имеется возможность создать копию уровня доступа. Для этого необходимо кликнуть правой кнопкой мыши на соответствующий уровень доступа и выбрать во всплывающем меню пункт «Создать копию текущего уровня доступа»:

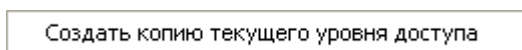

Будет создана копия уровня с названием скопированного уровня доступа, в начало которого будет добавлено слово «Копия»:

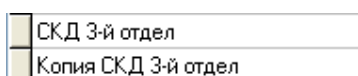

В АРМ «Орион Про» по умолчанию присутствуют два уровня доступа: «Запрет» и «Максимум», которые нельзя изменить или удалить.

Уровень доступа «Запрет» не имеет прав на управление объектами ОПС или СКД.

Уровень доступа «Максимум» имеет права на управление всеми объектами ОПС, а также права на проход через все точки доступа в любое время. ^(*)

^(*) Уровень доступа «Максимум» нельзя использовать для локальных комбинированных ключей/карт, хранящихся в приборах «С2000-2» и «С2000-4». Для этого необходимо создавать новый уровень доступа.

Чтобы добавить новый объект «Уровень доступа», необходимо:

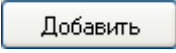
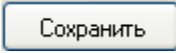
- Нажать кнопку ;
- Ввести значения для свойств нового объекта «Уровень доступа» – «Название» и «Описание»;
- Сформировать уровень доступа для одной из следующих целей:
 - управление ОПС;
 - управление СКД;
 - управление ОПС и СКД;
 - график работы;
 - полномочия оператора.
- Нажать кнопку .

Чтобы изменить объект «Уровень доступа», нужно выбрать в списке уровней доступа необходимый уровень доступа и нажать кнопку «Править». Затем необходимо внести требуемые изменения и нажать кнопку «Сохранить».

Чтобы удалить объект «Уровень доступа», нужно выбрать в списке уровней доступа необходимый уровень доступа и нажать кнопку «Удалить». Затем необходимо в появившемся диалоговом окне подтвердить удаление, нажав кнопку «Да».

6.10.1 Создание уровней доступа для управления объектами ОПС

В уровне доступа задаются полномочия на управление объектами ОПС. Но помимо этого необходимо указать, с какого считывателя и какими объектами ОПС разрешено управление (то есть привязать объекты ОПС к считывателям приборов системы).

Необходимая информация о привязке разделов и групп разделов к считывателям системы приведена в пункте 6.3.4.

Также стоит указать, что:

- по пин-коду можно управлять несколькими объектами ОПС;
- ключом TouchMemory или картой Proximity с одного считывателя приборов С2000-2», «С2000-4», «Сигнал-20П», «Сигнал-10», «С2000-КДЛ», «С2000-КДЛ-2И», «С2000-КДЛС», «С2000-ПТ», «С2000-БКИ», «Поток-БКИ», «С2000-БИ» и «УО-4С» можно управлять только одним объектом ОПС – одним разделом, или одной группой разделов;
- если ключом TouchMemory или картой Proximity необходимо управлять несколькими объектами ОПС, то этими объектами можно будет управлять с разных считывателей приборов: с одного считывателя – одним объектом;
- ключом TouchMemory или картой Proximity с приборов «С2000-БКИ» и «С2000-ПТ» можно управлять несколькими объектами ОПС.

Для управления объектами ОПС в системе ИСО «Орион» применяется следующая логика:

- При централизованном управлении объектами ОПС с АРМ «Орион Про» в качестве сетевого контроллера, для каждого объекта можно задать временные рамки (временное окно), в течение которых возможно управление объектом. Данная логика работы используется в АРМ «Орион Про» для протокола «Орион».
- При централизованном управлении объектами ОПС с пультом «С2000»/«С2000М» в качестве сетевого контроллера, для объектов нельзя задать временные рамки (временное окно), в течение которых возможно управление объектом. Данная логика работы используется в АРМ «Орион Про» для протокола «Орион Про».
- При локальном управлении приборами своими зонами:
 - для приборов «С2000-2» и «С2000-4» можно задать временные рамки (временное окно), в течение которых возможно управление;

- для приборов «Сигнал-10», «Сигнал-20М», «С2000-КДЛ», «С2000-КДЛ-2И», «С2000-КДЛС» и «УО-4С» нельзя задать временные рамки (временное окно), в течение которых возможно управление.

В АРМ «Орион Про» поддерживается запись идентификаторов в приборы «С2000-2», «С2000-4» и «Сигнал-10». Если требуется локальное управление для приборов «Сигнал-20М», «С2000-КДЛ», «С2000-КДЛ-2И», «С2000-КДЛС» и «УО-4С», то необходимо воспользоваться программой UProg.



Для того чтобы права на управление зонами были прописаны в прибор «С2000-2», «С2000-4» или «Сигнал-10», необходимо создать раздел, в который будут входить только зоны прибора, и добавить этот раздел в уровень доступа.

Полномочия на управление объектами ОПС задаются в уровне доступа на вкладке «Управление».

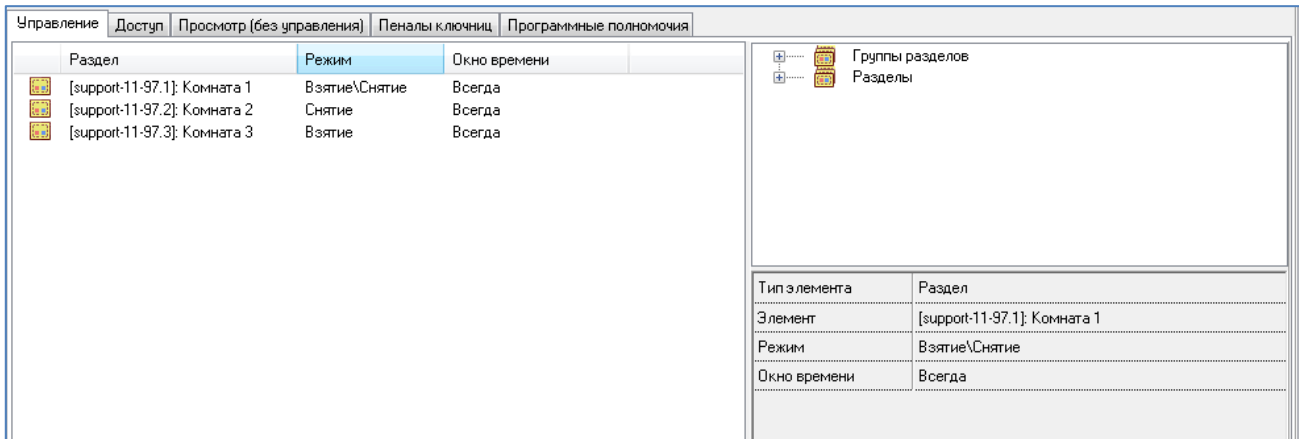

На данной вкладке отображается:

- Список объектов ОПС, добавленных в уровень доступа:

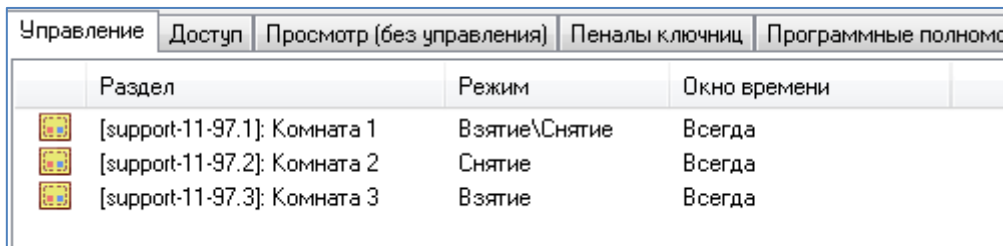

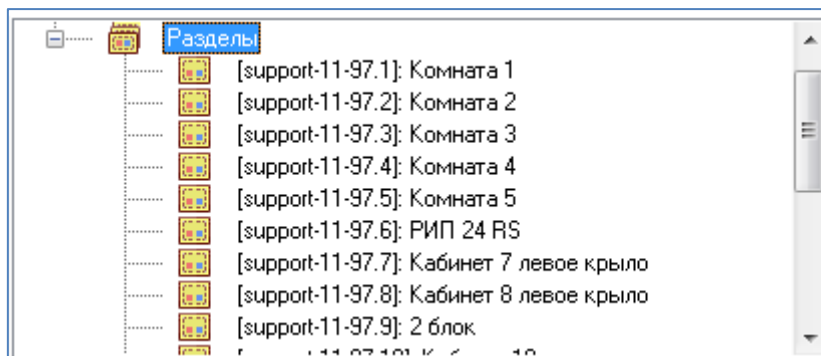

- Дерево разделов и групп разделов системы:



- Полномочия управления объектом, выбранным в списке объектов ОПС уровня доступа:



Тип элемента	Раздел
Элемент	[101]: Комната 101
Режим	Взятие\Снятие
Окно времени	ОВ для ОПС менеджеров

В списке объектов ОПС, добавленных в уровень доступа, для каждого объекта отображается:

- Тип:
 -  – раздел,
 -  – группа разделов,
- Номер;
- Название;
- Режим;
- Окно времени.

Чтобы добавить новый объект в список объектов ОПС уровня доступа, необходимо в режиме редактирования уровня доступа:

- Выбрать в дереве разделов и групп разделов системы требуемый объект.
- Дважды кликнуть на объекте левой кнопкой мыши или, нажав левую кнопку мыши, перетащить его в список объектов ОПС уровня доступа.
- Определить полномочия управления объектом.

Существует возможность добавить в список объектов ОПС уровня доступа все разделы ( Все разделы) или все группы разделов ( Все группы разделов). Для этого необходимо дважды кликнуть левой кнопкой мыши на узел дерева «Разделы» или «Группы разделов», либо, нажав левую кнопку мыши, перетащить требуемый узел в список объектов ОПС уровня доступа.

Чтобы изменить полномочия на управления объектом ОПС уровня доступа, необходимо в режиме редактирования уровня доступа:

- Выбрать в списке объектов ОПС уровня доступа требуемый объект.
- Внести изменения в полномочия управления объектом.

Чтобы удалить объект из списка объектов ОПС уровня доступа, необходимо в режиме редактирования уровня доступа:

- Выбрать в списке объектов ОПС уровня доступа требуемый объект.
- Нажать клавишу на клавиатуре и в появившемся диалоговом окне подтвердить удаление, нажав кнопку «Да».

Рассмотрим полномочия на управление объектом:

Свойство	Возможные значения	Описание
Тип элемента	«Раздел», «Группа разделов»	Тип элемента. <i>Данное свойство не рекомендуется изменять.</i>
Элемент	«Все разделы», <i>один из разделов си-</i>	Один из объектов ОПС: раздел, группа разделов, все разделы или все группы разделов.

	<i>стемы, «Все группы разделов», одна из групп разделов системы</i>	<i>Данное свойство не рекомендуется изменять.</i>
Режим	«Просмотр», «Взятие», «Снятие», «Взятие\Снятие»	Полномочия на управление объектом: «Просмотр» (позволяет только просматривать состояние объекта), «Взятие» (позволяет только ставить объект на охрану, без права снятия), «Снятие» (позволяет только снимать объект с охраны, без права взятия), «Взятие\Снятие» (позволяет управлять взятием и снятием объекта)
Окно времени	<i>Одно из окон времени системы</i>	Окно времени, в течение которого будет разрешено управление выбранным объектом в соответствии с установленным режимом.

Так как в уровень доступа можно добавлять права на управление и разделами, и группами разделов, существует следующее правило: объект «Раздел», добавленный в уровень доступа, имеет приоритет над объектом «Все разделы», добавленным в этот же уровень доступа. А объект «Группа разделов», добавленный в уровень доступа, имеет приоритет над объектом «Все группы разделов», добавленным в этот же уровень доступа.

Рассмотрим несколько примеров.

Пример 1

Необходимо организовать управление 5-ю разделами с клавиатуры «С2000-К» по пин-коду в протоколе «Орион Про».

В уровень доступа добавляются все 5 разделов:

Управление	Доступ	Просмотр (без управления)	Пеналы ключниц	Программные полномочия
Раздел	Режим	Окно времени		
[support-11-97.1]: Комната 1	Взятие\Снятие	Всегда		
[support-11-97.2]: Комната 2	Взятие\Снятие	Всегда		
[support-11-97.3]: Комната 3	Взятие\Снятие	Всегда		
[support-11-97.4]: Комната 4	Взятие\Снятие	Всегда		
[support-11-97.5]: Комната 5	Взятие\Снятие	Всегда		

Также эти 5 разделов привязываются к считывателю прибора «С2000-К»:

[Адрес 1, С2000-К]: С2000-К (1)	
[Считыватель 1]: Считыватель 1, Прибор 1	
[1]: Комната 1	
[2]: Комната 2	
[3]: Комната 3	
[4]: Комната 4	
[5]: Комната 5	

Пример 2

Необходимо организовать управление двумя разделами с прибора «С2000-БКИ» по ключу TouchMemory в протоколе «Орион», причём взятие возможно в одно время, а снятие в другое.

В уровень доступа каждый раздел добавляется дважды, и ему выставляются необходимые права и временные окна:

Управление	Доступ	Просмотр (без управления)	Пеналы ключниц	Программные полномочия
Раздел	Режим	Окно времени		
[support-11-97.1]: Комната 1	Взятие	Окно времени для взятия		
[support-11-97.1]: Комната 1	Снятие	Окно времени для снятия		
[support-11-97.2]: Комната 2	Взятие	Окно времени для взятия		
[support-11-97.2]: Комната 2	Снятие	Окно времени для снятия		

Также разделы привязываются к считывателю прибора «С2000-БКИ»:

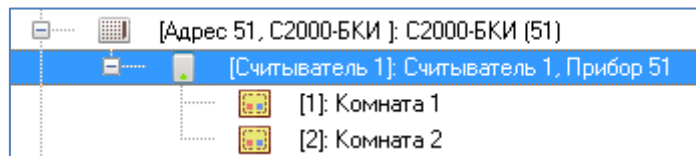

Понятно, что такую логику нельзя организовать в протоколе «Орион Про», когда управление ведётся пультом «С2000»/«С2000М», так как пульт не поддерживает временные окна.

Пример 3

Необходимо организовать управление двумя разделами с двух приборов «С2000-4» по ключу TouchMemory: каждым разделом со своего прибора.

В этом случае в уровень доступа добавляются оба раздела:

Управление	Доступ	Просмотр (без управления)	Пеналы ключниц	Программные полномочия
Раздел	Режим	Окно времени		
[support-11-97.1]: Комната 1	Взятие\Снятие	Всегда		
[support-11-97.2]: Комната 2	Взятие\Снятие	Всегда		

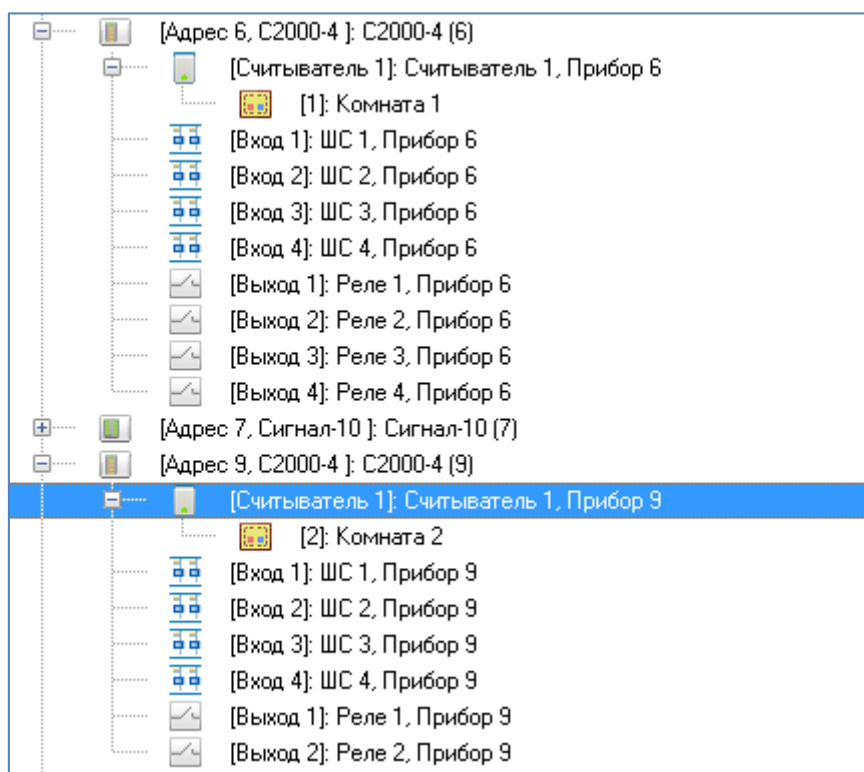

Также разделы привязываются к считывателям приборов «С2000-4»:



Пример 4

Необходимо в протоколе «Орион» организовать управление всеми разделами с клавиатуры «С2000-К» по пин-коду, кроме одного раздела, для которого необходимо только отображать состояние.

В уровень доступа добавляются объект «Все разделы» и необходимый раздел:

Управление	Доступ	Просмотр (без управления)	Пеналы ключниц	Программные полномочия
	Раздел	Режим	Окно времени	
	Все разделы	Взятие\Сн...	Всегда	
	[support-11-97.7]: Кабинет 7 левое крыло	Просмотр	Всегда	

Также все разделы привязываются к считывателю клавиатуры «С2000-К»:

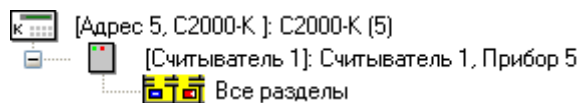

И последнее, на что стоит обратить внимание. При экспорте Базы данных в пульт «С2000»/«С2000М» следует помнить, что:

- пульт не поддерживает окна времени – управление либо запрещено, либо разрешено всегда;
- в пульте имеются ограничения на число уровней доступа, а также на число уровней доступа, в которые может входить один конкретный раздел.

6.10.2 Создание уровней доступа для СКД

В уровне доступа задаются полномочия на управление объектами СКД: точками доступа. Кроме этого необходимо указать: с какого считывателя и с какой точкой доступа разрешено управление (то есть привязать точку доступа к считывателям приборов системы).

При создании точки доступа привязка к считывателям производится автоматически.

Для управления СКД в системе ИСО «Орион» применяется следующая логика.

Управление доступом может быть как локальным (коды ключей/карт хранятся в приборах), так и централизованным (коды ключей/карт хранятся в Базе данных АРМ «Орион Про»).



Для биометрического считывателя управление может быть только локальным.

При централизованном управлении доступом в качестве сетевого контроллера может использоваться только АРМ «Орион Про». Пульт в качестве сетевого контроллера использоваться не может.

Централизованное управление возможно как в протоколе «Орион», так и в протоколе «Орион Про».



Для централизованного управления СКД в протоколе «Орион Про» необходимо использовать пульта «С2000М» версии 2.04 (или выше).

Пульта «С2000» всех версий, а также пульта «С2000М» версий 2.01-2.03 для централизованного управления СКД в протоколе «Орион Про» использовать нельзя.

Полномочия на управление СКД задаются в уровне доступа на вкладке «Доступ».

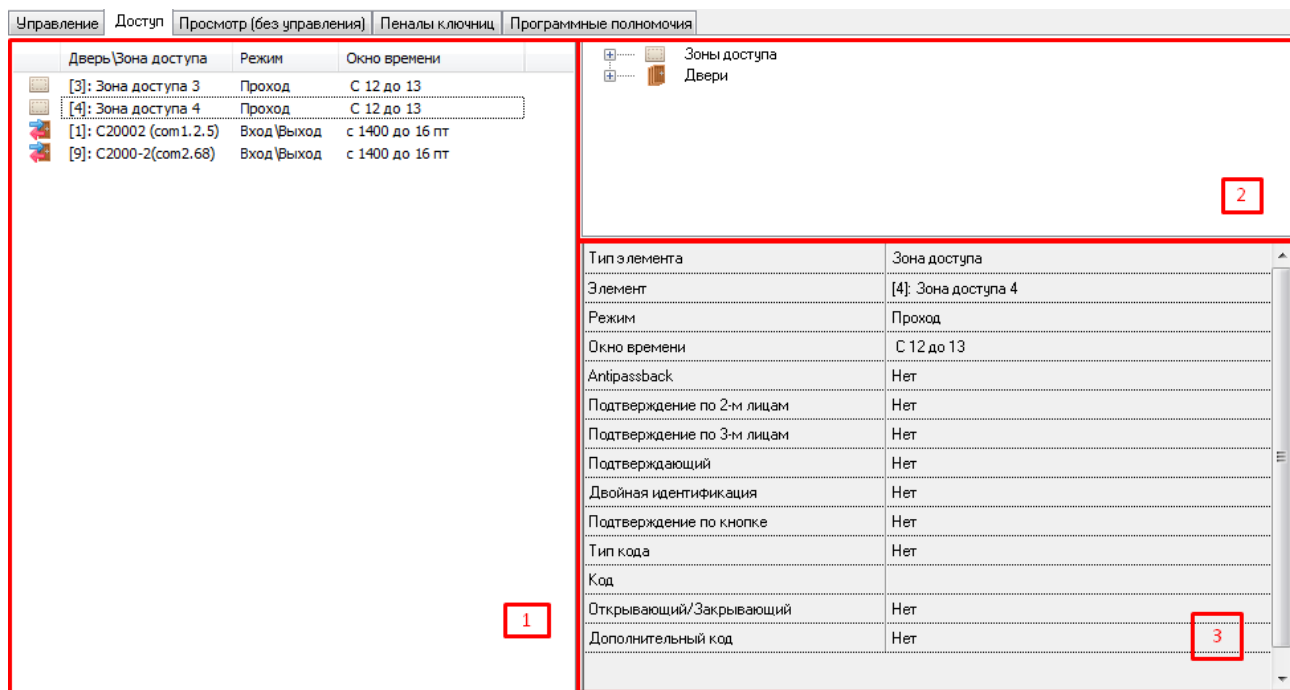

На данной вкладке отображается:

1. Список объектов СКД, добавленных в уровень доступа.
2. Дерево зон доступа и точек доступа системы.
3. Полномочия управления объектом, выбранным в списке объектов СКД уровня доступа.

В списке объектов СКД, добавленных в уровень доступа, для каждого объекта отображается:

- Режим в графическом виде (только для точек доступа):

- проход –
- вход –
- выход –
- вход/выход –

- Тип:

- – зона доступа,
- – точка доступа,

- Номер;
- Название;
- Режим;
- Окно времени.

Чтобы добавить новый объект в список объектов СКД уровня доступа, необходимо в режиме редактирования уровня доступа

- Выбрать в дереве зон доступа и точек доступа системы требуемый объект;
- Дважды кликнуть на объекте левой кнопкой мыши или, нажав левую кнопку мыши, перетащить его в список объектов СКД уровня доступа;
- Определить полномочия управления объектом.

Чтобы удалить объект из списка объектов СКД уровня доступа, нужно выделить этот объект в списке и нажать кнопку «Удалить» (либо кнопку Delete на клавиатуре):

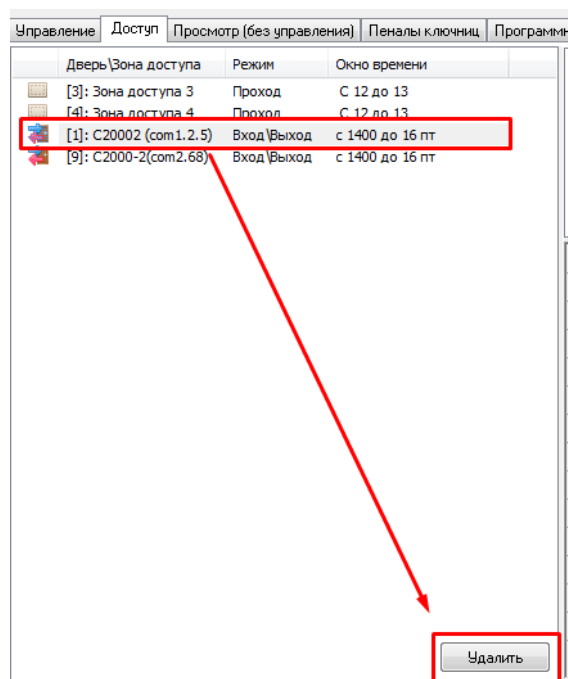

И в появившемся диалоговом окне подтвердить свой выбор.

Существует возможность добавить в список объектов СКД уровня доступа все зоны доступа (Все зоны доступа) или все точки доступа (Все двери), для этого необходимо дважды кликнуть левой кнопкой мыши на узел дерева «Зоны доступа» или «Двери» или, нажав левую кнопку мыши, перетащить требуемый узел в список объектов СКД уровня доступа.

Чтобы изменить полномочия для объекта СКД уровня доступа, необходимо в режиме редактирования уровня доступа:

- Выбрать в списке объектов СКД уровня доступа требуемый объект.
- Внести изменения в полномочия для объекта.

При добавлении (или удалении) какого-либо объекта в уровень доступа, эти изменения начинают применяться немедленно (осуществляется пересчёт полномочий по ключам и синхронизация с устройствами).



При редактировании существующих уровней доступа рекомендуется сначала добавлять новые объекты, затем удалять неактуальные.

Во избежание временных перебоев на точках доступа с большим потоком идентификаторов, при необходимости внесения значительных изменений, рекомендуется не менять существующий УД, а создавать новый с последующим переназначением этого УД для идентификаторов на странице «Пароли».

Полномочия на управление объектом:

Свойство	Возможные значения	Описание
Тип элемента	«Зона доступа», «Дверь»	Тип элемента. <i>Данное свойство не рекомендуется изменять.</i>
Элемент	«Все зоны доступа», <i>одна из зон доступа системы,</i> «Все двери»,	Один из объектов СКД: дверь (точка доступа), зона доступа, все двери или все зоны доступа. <i>Данное свойство не рекомендуется изменять.</i>

	одна из дверей системы	
Режим	«Проход», «Вход», «Выход», «Вход\Выход»	<p>Полномочия на управление объектом.</p> <p>Для объекта «Дверь» (точка доступа): «Проход» (используется для разрешения доступа через: однонаправленные проходные точки доступа, двунаправленные проходные точки доступа в обоих направлениях), «Вход» (используется для разрешения доступа через: однонаправленные точки доступа, работающие в режиме «Вход», двунаправленные точки доступа в направлении «Вход»), «Выход» (используется для разрешения доступа через: однонаправленные точки доступа, работающие в режиме «Выход», двунаправленные точки доступа в направлении «Выход»), «Вход\Выход» (используется для разрешения доступа через двунаправленные точки доступа в обоих направлениях).</p> <p>Для объекта «Зона доступа» может быть выставлено только значение: «Проход» (используется для разрешения доступа через все точки доступа, которые пускают или выпускают в зону доступа, в соответствующем направлении).</p>
Окно времени	Одно из окон времени системы	Окно времени, в течение которого будет разрешён доступ через точку доступа в соответствии с установленным режимом.
Antipassback	«Нет», «Строгий», «Временной», «Мягкий»	<p>С помощью данного параметра указывается, необходимо использовать для прохода в зону доступа правило antipassback или нет.</p> <p>(См. примечание 2 к данной таблице.)</p> <p>Данный параметр не доступен для точек доступа с режимом «Проход».</p>
Время разблокировки antipassback	'0:00'...'23:59'	<p>Время разблокировки временного antipassback.</p> <p>(См. примечание 2 к данной таблице.)</p> <p>Данный параметр доступен только для зон доступа и точек доступа, для которых параметру «Antipassback» выставлено значение «Временной».</p>
Подтверждение по 2-м лицам	«Нет», один из уровней доступа системы	<p>Уровень доступа для прохода «По правилу двух лиц» (то есть для доступа по предъявлению двух различных идентификаторов с согласованными уровнями доступа).</p> <p>(См. примечание 4 к данной таблице.)</p>
Подтверждение по 3-м лицам	«Нет», один из уровней доступа системы	<p>Уровень доступа для прохода «По правилу трех лиц» (то есть для доступа по предъявлению трех различных идентификаторов с согласованными уровнями доступа).</p> <p>(См. примечание 4 к данной таблице.)</p>
Подтверждающий	«Да» / «Нет»	<p>С помощью данного параметра указывается, является ли данный уровень доступа подтверждающим для прохода «По правилу двух (трех) лиц», или нет.</p> <p>(См. примечание 4 к данной таблице.)</p>
Двойная идентификация	«Да» / «Нет»	<p>Для контроллеров «С2000-2» вер. 2.20 и выше установка соответствующего параметра в контроллере. Работает в паре с параметром «Дополнительный код» (см. ниже). Для каждого отдельно выбранного контроллера можно указать, использовать двойную идентификацию или нет.</p>
Зональный	«Да» / «Нет»	С помощью данного параметра указывается, необходимо ис-

antipassback		пользовать для прохода в зону доступа правило зонального antipassback или нет. <i>(См. примечание 3 к данной таблице.)</i> <i>Данный параметр доступен только для зон доступа и точек доступа, для которых параметру «Antipassback» выставлено значение, отличное от «Нет».</i>
Подтверждение по кнопке	«Да» / «Нет»	С помощью данного параметра указывается, необходимо использовать для прохода в зону доступа подтверждение кнопкой при проходе или нет. <i>(См. примечание 5 к данной таблице.)</i>
Тип кода	«Нет» / «Код принуждения»	Код принуждения. Атрибут ключей для контроллеров «С2000-2» версии 2.20 и выше. Атрибут предназначен для задания кода, с помощью которого возможно предупредить охрану объекта о том, что доступ или управление взятием/снятием осуществляется под принуждением. См. РЭ на «С2000-2».
Код	Строка длиной от 6 до 19 символов	Код пароля. <i>Код пароля для программ может состоять из цифр и букв латинского и русского алфавитов.</i> Значение по умолчанию: пустая строка
Режим прохода	Открывающий/ Закрывающий	Свойство задаёт для выбранного контроллера тип ключа - открывающий свободный проход/закрывающий доступ. Подробнее - РЭ на С2000-2 (п. 1.4.3 для версии 2.20). Для АРМ «Орион Про» вер. 1.20.3 тип ключа на странице «Пароли» является более приоритетным (в свойстве «тип ключа» данное значение применяется для контроллеров С2000-2 ранних версий, для которых тип доступа в конфигурации также задавался в типе ключа).
Дополнительный код	Да/Нет	Признак, указывающий, записывать ли в прибор пароль с дополнительным кодом, который задаётся на вкладке Паролей.

Примечание 1

Так как в уровень доступа можно добавлять права на управление и зонами доступа, и дверьми (точками доступа), существует следующее правило: объект «Дверь», добавленный в уровень доступа, имеет приоритет над объектом «Все двери», добавленным в этот же уровень доступа. А объект «Зона доступа», добавленный в уровень доступа, имеет приоритет над объектом «Все зоны доступа», добавленным в этот же уровень доступа.

Также объект «Дверь», добавленный в уровень доступа, имеет приоритет над объектом «Зона доступа», добавленным в этот же уровень доступа.

Приведём объекты уровня доступа в порядке уменьшения приоритета:

- «Дверь», (наивысший приоритет)
- «Все двери»,
- «Зона доступа»,
- «Все зоны доступа». (наименьший приоритет)

Примечание 2

Правило antipassback.

При локальном управлении доступом antipassback реализуется для точек доступа, управляемых приборами «С2000-2».

При централизованном управлении доступом antipassback реализуется для точек доступа, управляемых приборами «С2000-2» и «С2000-4».

Правило antipassback считается нарушенным, если после прохода в зону доступа X не было зарегистрировано прохода в любую другую зону доступа, и предпринимается попытка повторного прохода в зону доступа X.

Antipassback имеет следующие режимы работы:

- нет – нарушение правила antipassback не контролируется;
- «Строгий» antipassback;

- «Мягкий» antipassback;
- «Временной» antipassback.

«Строгий» antipassback предполагает запрет повторного входа в зону доступа вплоть до выхода из зоны. При попытке нарушения доступ не предоставляется, формируется сообщение «Запрет доступа» с признаком «Нарушение правила antipassback».

«Мягкий» antipassback не запрещает повторный доступ, но в случае нарушения сообщения «Доступ предоставлен» и «Проход» формируются с признаком «Нарушение правила antipassback».

«Временной» antipassback использует дополнительный параметр – «Время разблокировки antipassback». В течение этого времени после прохода в зону доступа, «временной» antipassback аналогичен «строгому» (при попытке повторного прохода контроллер отказывает в доступе и формирует событие «Запрет доступа» с признаком «Нарушение правила antipassback»), а по истечении этого времени, «временной» antipassback аналогичен «мягкому» (повторный доступ предоставляется, но сообщения «Доступ предоставлен» и «Проход» формируются с признаком «Нарушение правила antipassback»).

Когда прибор работает локально и использует antipassback, то такой antipassback называется **локальным antipassback**.

В системе реализован режим сетевого antipassback. При наличии управляющего устройства (пульта «С2000»/«С2000М» или программного модуля «Ядро опроса» АРМ «Орион Про») сообщения о проходах будут ретранслироваться всем контроллерам доступа. Таким образом, осуществляется проверка правила antipassback с учётом проходов в данную зону доступа, зарегистрированных всеми контроллерами системы (в пределах одного рабочего места).

Если зона доступа имеет несколько точек доступа (например, несколько проходных для входа/выхода на территорию предприятия или несколько параллельно работающих турникетов), то при входе в эту зону доступа через одну точку доступа на всех остальных точках доступа вход в эту зону доступа также блокируется, а выход из неё разблокируется; и наоборот, при выходе из этой зоны доступа через одну точку доступа на всех остальных точках доступа выход из этой зоны доступа тоже блокируется, а вход разблокируется (если для данного идентификатора используется правило antipassback).

Примечание 3

Правило antipassback можно сделать более строгим, если установить параметр «Зональный antipassback». В этом случае, учитываются проходы в любую зону доступа, и если предпринимается попытка прохода через один из считывателей точки доступа, то для выполнения правила antipassback требуется, чтобы последний зарегистрированный проход был в зону доступа, где расположен данный считыватель, т.е. в зону доступа, доступ в которую контролируется другим считывателем данной точки доступа.

Так, например, если считыватели точки доступа установлены на границе «Зоны доступа 1» и «Зоны доступа 2» и зарегистрирован проход в «Зону доступа 2», а затем проход в «Зону доступа 3» (вход в которую контролируется другой точкой доступа), то при попытке прохода через точку доступа на границе «Зоны доступа 1» и «Зоны доступа 2»:

- если параметр «Зональный antipassback» установлен, то правило antipassback будет нарушено при любом направлении прохода, т.к. последний проход зарегистрирован в зону доступа, отличную от «Зоны доступа 1» и «Зоны доступа 2», и фактическое пребывание пользователя в одной из этих зон считается некорректным;
- если параметр «Зональный antipassback» не установлен, то правило antipassback не будет нарушено при попытке прохода в «Зону доступа 1» и будет нарушено при попытке прохода в «Зону доступа 2», т.к. для данной точки доступа этот пользователь находится в «Зоне доступа 2» (проход в «Зону доступа 3» был проигнорирован данной точкой доступа).

Параметр «Зональный antipassback» действует, только если применяется один из режимов antipassback («строгий», «временной» или «мягкий»). Если antipassback не используется, то параметр «Зональный antipassback» не действует.

«Зональный antipassback» применяется только для двунаправленных точек доступа.

Если используется централизованное управление доступом и используется antipassback, то для двунаправленных точек доступа всегда используется зональный antipassback.

Примечание 4

Доступ по «Правилу двух (трёх) лиц».

В этом режиме система работает следующим образом:

Если уровень доступа предъявленного ключа предполагает режим прохода по «Правилу двух (трёх) лиц», то формируется событие «Идентификатор хозоргана», зелёный светодиод считывателя начинает мигать с частотой

той 5 Гц и контроллер в течение 30 секунд ожидает идентификации ключа (ключей), уровень доступа которого (которых) является подтверждающим для предъявленного ключа.

Если предъявленный после этого ключ имеет согласованный уровень доступа, но условия предоставления доступа ни для одного из предъявленных ключей всё ещё не выполнены (проход по «Правилу трёх лиц»), то формируется сообщение «Идентификатор хозоргана» и контроллер ожидает предъявления третьего ключа в течение 30 секунд.

Если после предъявления второго или третьего ключа условия предоставления доступа выполнены хотя бы для одного из предъявленных ключей – доступ предоставляется.



Доступ по «Правилу двух (трёх) лиц» возможен только для основных ключей. Для открывающих и закрывающих ключей применять «Правило двух (трёх) лиц» нельзя.

Локальный доступ по «Правилу двух (трёх) лиц» поддерживается только в приборах «С2000-2».

Примечание 5

В этом режиме система работает следующим образом:

Если уровень доступа предъявленного ключа предполагает режим прохода «Подтверждение по кнопке», то формируется событие «Идентификатор хозоргана», зелёный светодиод считывателя начинает мигать с частотой 5 Гц и контроллер в течение 20 секунд ожидает нажатия кнопки, подтверждающей допуск предъявляемого ключа в данную зону доступа.

Если кнопка, подтверждающая допуск, будет нажата без предъявления ключа - доступ не предоставляется.

Рассмотрим несколько примеров.

Пример 1

Требуется доступ через две проходные точки доступа в любое время.

Приведём часть свойств двух указанных точек доступа:

Номер	3	Номер	10
Название	Дверь на склад	Название	Дверь в подсобку
Тип	Одна дверь на вход\выход	Тип	Однонаправленная дверь
Режим работы двери	Вход\Выход	Режим работы двери	Вход
Зона доступа на вход	[Нет]	Зона доступа на вход	[Нет]
Зона доступа на выход	[Нет]		

Для точек доступа без контроля направления прохода (работающих в режиме «Проход») доступ настраивается следующим образом:

- соответствующие точки доступа добавляются в список объектов СКД уровня доступа,
- в свойствах добавленных в список точек доступа указывается:
 - для свойства «Режим» – значение «Проход»,
 - для свойства «Окно времени» – то окно времени, в течение которого будет предоставляться доступ через выбранные точки доступа.

Уровень доступа для рассматриваемого примера будет выглядеть следующим образом:

Управление	Доступ	Просмотр (без управления)	Пеналы ключниц	Программные полномочия
	Дверь	Зона доступа	Режим	Окно времени
+	[1]: Дверь на склад		Проход	Всегда
+	[2]: Дверь в подсобку		Проход	Всегда

Тип элемента	Дверь	Тип элемента	Дверь
Элемент	[3]: Дверь на склад	Элемент	[10]: Дверь в подсобку
Режим	Проход	Режим	Проход
Окно времени	Всегда	Окно времени	Всегда
Подтверждение по 2-м лицам	Нет	Подтверждение по 2-м лицам	Нет
Подтверждение по 3-м лицам	Нет	Подтверждение по 3-м лицам	Нет
Подтверждающий	Нет	Подтверждающий	Нет
Подтверждение по кнопке	Нет	Подтверждение по кнопке	Нет

Пример 2

Требуется доступ через две точки доступа во время, описанное окном времени «ОВ для СКД менеджеров», с использованием правила строгого antipassback.

Приведём часть свойств двух указанных точек доступа:

Номер	1	Номер	2
Название	Турникет 1	Название	Турникет 2
Тип	Турникет	Тип	Турникет
Режим работы двери	Вход\Выход	Режим работы двери	Вход\Выход
Зона доступа на вход	[1]: Территория	Зона доступа на вход	[1]: Территория
Зона доступа на выход	[0]: Внешний мир	Зона доступа на выход	[0]: Внешний мир

Для точек доступа с контролем направления прохода правильной добавлять в список объектов СКД уровня доступа не точки доступа, а зоны доступа, в которые будет предоставляться доступ через точки доступа.

Для точек доступа с контролем направления прохода доступ обычно настраивается следующим образом:

- соответствующие зоны доступа (в которые впускают или выпускают точки доступа) добавляются в список объектов СКД уровня доступа,
- в свойствах добавленных в список зон доступа указывается:
 - для свойства «Режим» – значение «Проход» (выставляется автоматически, изменить данное значение нельзя),
 - для свойства «Окно времени» – то окно времени, в течение которого будет предоставляться доступ через выбранные точки доступа.

Уровень доступа для рассматриваемого примера будет выглядеть следующим образом:

Управление	Доступ	Просмотр (без управления)	Пеналы ключниц	Программные полномочия
	Дверь\Зона доступа	Режим	Окно времени	
	[0]: Внешний мир	Проход	Окно времени СКД менеджер	
	[1]: Зона доступа 1	Проход	Окно времени СКД менеджер	

Тип элемента	Зона доступа	Тип элемента	Зона доступа
Элемент	[0]: Внешний мир	Элемент	[1]: Территория
Режим	Проход	Режим	Проход
Окно времени	ОВ для СКД менеджеров	Окно времени	ОВ для СКД менеджеров
Antipassback	Строгий	Antipassback	Строгий
Подтверждение по 2-м лицам	Нет	Подтверждение по 2-м лицам	Нет
Подтверждение по 3-м лицам	Нет	Подтверждение по 3-м лицам	Нет
Подтверждающий	Нет	Подтверждающий	Нет
Зональный antipassback	Нет	Зональный antipassback	Нет
Подтверждение по кнопке	Нет	Подтверждение по кнопке	Нет

А если необходимо ещё и разрешить доступ через точки доступа, описанные в 1-ом примере, во время, описанное окном времени «ОВ для СКД менеджеров», то уровень доступа будет выглядеть следующим образом:

Управление	Доступ	Просмотр (без управления)	Пеналты ключниц	Программные полномочия
	Дверь\Зона доступа	Режим	Окно времени	
	[0]: Внешний мир	Проход	Окно времени СКД менеджер	
	[1]: Зона доступа 1	Проход	Окно времени СКД менеджер	
	[1]: Дверь на склад	Проход	Окно времени СКД менеджер	
	[2]: Дверь в подсобку	Проход	Окно времени СКД менеджер	

Пример 3

В некоторых случаях требуется вместо зон доступа добавлять в уровень доступа конкретную точку доступа с контролем направления.

Например:

- когда требуется доступ через двунаправленную точку доступа с контролем направления, которая управляется двумя приборами «С2000-4», с разным временем на вход и выход.
- когда требуется доступ через точки доступа, пускающие в одни и те же зоны доступа, но в разное время.

Рассмотрим пример. Требуется доступ через точки доступа, управляемые приборами «С2000-2»:

- через две точки доступа («Турникет 1» и «Турникет 2») во время, описанное окном времени «ОВ для СКД менеджеров»,

Начало	Окончание	Вх	Вых	Пн	Вт	Ср	Чт	Пт	Сб	Вс
7:30	17:30	<input checked="" type="checkbox"/>	<input checked="" type="checkbox"/>	<input checked="" type="checkbox"/>	<input checked="" type="checkbox"/>	<input checked="" type="checkbox"/>	<input checked="" type="checkbox"/>	<input type="checkbox"/>	<input type="checkbox"/>	<input type="checkbox"/>
7:30	16:30	<input checked="" type="checkbox"/>	<input checked="" type="checkbox"/>	<input type="checkbox"/>	<input type="checkbox"/>	<input type="checkbox"/>	<input type="checkbox"/>	<input checked="" type="checkbox"/>	<input type="checkbox"/>	<input type="checkbox"/>

с использованием правила строгого antipassback,

- через точку доступа «Турникет 3» во время, описанное окном времени «ОВ для СКД строгое»,

Начало	Окончание	Вх	Вых	Пн	Вт	Ср	Чт	Пт	Сб	Вс
7:30	8:00	<input checked="" type="checkbox"/>	<input type="checkbox"/>	<input checked="" type="checkbox"/>	<input checked="" type="checkbox"/>	<input checked="" type="checkbox"/>	<input checked="" type="checkbox"/>	<input checked="" type="checkbox"/>	<input type="checkbox"/>	<input type="checkbox"/>
17:00	17:30	<input type="checkbox"/>	<input checked="" type="checkbox"/>	<input checked="" type="checkbox"/>	<input checked="" type="checkbox"/>	<input checked="" type="checkbox"/>	<input checked="" type="checkbox"/>	<input type="checkbox"/>	<input type="checkbox"/>	<input type="checkbox"/>
16:00	16:30	<input type="checkbox"/>	<input checked="" type="checkbox"/>	<input type="checkbox"/>	<input type="checkbox"/>	<input type="checkbox"/>	<input type="checkbox"/>	<input checked="" type="checkbox"/>	<input type="checkbox"/>	<input type="checkbox"/>

с использованием правила строгого antipassback,

Приведём часть свойств трёх указанных точек доступа, которые пускают в одни и те же зоны доступа:

Номер	1	Номер	1
Название	Турникет 1	Название	Турникет 2
Тип	Турникет	Тип	Турникет
Режим работы двери	Вход\Выход	Режим работы двери	Вход\Выход
Зона доступа на вход	[1]: Территория	Зона доступа на вход	[1]: Территория
Зона доступа на выход	[0]: Внешний мир	Зона доступа на выход	[0]: Внешний мир

Номер	3
Название	Турникет 3
Тип	Турникет
Режим работы двери	Вход\Выход
Зона доступа на вход	[1]: Территория
Зона доступа на выход	[0]: Внешний мир

Уровень доступа для рассматриваемого примера будет выглядеть следующим образом:

Управление	Доступ	Просмотр (без управления)	Пеналы ключниц	Программные полномочия
	Дверь\Зона доступа	Режим	Окно времени	
	[0]: Внешний мир	Проход	Окно времени СКД менеджер	
	[1]: Зона доступа 1	Проход	Окно времени СКД менеджер	
	[3]: Турникет 3	Проход	ОВ для СКД строгое	

Тип элемента	Зона доступа	Тип элемента	Зона доступа
Элемент	[0]: Внешний мир	Элемент	[1]: Территория
Режим	Проход	Режим	Проход
Окно времени	ОВ для СКД менеджеров	Окно времени	ОВ для СКД менеджеров
Antipassback	Строгий	Antipassback	Строгий
Подтверждение по 2-м лицам	Нет	Подтверждение по 2-м лицам	Нет
Подтверждение по 3-м лицам	Нет	Подтверждение по 3-м лицам	Нет
Подтверждающий	Нет	Подтверждающий	Нет
Зональный antipassback	Нет	Зональный antipassback	Нет
Подтверждение по кнопке	Нет	Подтверждение по кнопке	Нет

Тип элемента	Дверь
Элемент	[3]: Турникет 3
Режим	Вход\Выход
Окно времени	ОВ для СКД строгое
Antipassback	Строгий
Подтверждение по 2-м лицам	Нет
Подтверждение по 3-м лицам	Нет
Подтверждающий	Нет
Зональный antipassback	Нет
Подтверждение по кнопке	Нет

Пример 4

Требуется доступ через точку доступа во время, описанное окном времени «ОВ для СКД бухгалтерии». На вход – с использованием подтверждения охранником (то есть с использованием «Подтверждения по 2-м лицам»). На выход – простой доступ.

Приведём часть свойств указанной точки доступа:

Номер	3
Название	Дверь в кассу
Тип	Одна дверь на вход\выход
Режим работы двери	Вход\Выход
Зона доступа на вход	[5]: Касса
Зона доступа на выход	[4]: Бухгалтерия

В уровне доступа охранника («СКД охраны»), который будет подтверждать доступ, будет присутствовать такой объект:

Управление	Доступ	Просмотр (без управления)	Пеналы ключниц	Программные полномочия
Дверь\Зона доступа	Режим	Окно времени		
[4]: Дверь в кассу	Вход	ОВ для СКД бухгалтерии		

Тип элемента	Дверь
Элемент	[3]: Дверь в кассу
Режим	Вход
Окно времени	ОВ для СКД бухгалтерии
Antipassback	Нет
Подтверждение по 2-м лицам	Нет
Подтверждение по 3-м лицам	Нет
Подтверждающий	Да
Подтверждение по кнопке	Нет

В уровне доступа кассира будут присутствовать такие объекты:

Управление	Доступ	Просмотр (без управления)	Пеналы ключниц	Программные полномочия
Дверь\Зона доступа	Режим	Окно времени		
[4]: Дверь в кассу	Вход	ОВ для СКД бухгалтерии		
[4]: Дверь в кассу	Выход	ОВ для СКД бухгалтерии		

Тип элемента	Дверь
Элемент	[3]: Дверь в кассу
Режим	Вход
Окно времени	ОВ для СКД бухгалтерии
Antipassback	Нет
Подтверждение по 2-м лицам	СКД охраны
Подтверждение по 3-м лицам	Нет
Подтверждающий	Нет
Подтверждение по кнопке	Нет

Тип элемента	Дверь
Элемент	[3]: Дверь в кассу
Режим	Выход
Окно времени	ОВ для СКД бухгалтерии
Antipassback	Нет
Подтверждение по 2-м лицам	Нет
Подтверждение по 3-м лицам	Нет
Подтверждающий	Нет
Подтверждение по кнопке	Нет

В зависимости от конфигурации системы в указанных уровнях доступа охранника и кассира вместо точек доступа могут присутствовать зоны доступа.

Пример 5

Требуется доступ через точку доступа в режиме прохода «Подтверждение по кнопке»,

Приведём часть свойств указанной точки доступа:

Номер	3
Название	Дверь на склад
Тип	Одна дверь на вход
Режим работы двери	Вход
Зона доступа на вход	[3]: Дверь на склад

Для точки доступа (работающей в режиме прохода «Подтверждение по кнопке») доступ настраивается следующим образом:

- соответствующая точка доступа добавляется в список объектов СКД уровня доступа,
- в свойствах добавленной в список точки доступа указывается:
 - для свойства «Режим» – значение «Вход»,
 - для свойства «Окно времени» – то окно времени, в течение которого будет предоставляться доступ через выбранную точку доступа.

Уровень доступа для рассматриваемого примера будет выглядеть следующим образом:

Управление	Доступ	Просмотр (без управления)	Пеналы ключниц	Программные полномочия
	Дверь\Зона доступа	Режим	Окно времени	
	[1]: Дверь на склад	Вход	Всегда	

Тип элемента	Дверь
Элемент	[3]: Дверь на склад
Режим	Вход
Окно времени	Всегда
Подтверждение по 2-м лицам	Нет
Подтверждение по 3-м лицам	Нет
Подтверждающий	Нет
Подтверждение по кнопке	Да

6.10.2.1 Сокращённое обозначение параметров доступа в уровнях доступа для СКД

Параметры настройки для каждого элемента доступа в уровне доступа представлены в табличном виде. Параметры доступа в таблице служат только для удобства навигации, изменять параметры следует в инспекторе объекта:

Сокращение	Название параметра
Апб	Antipassback
С	строгий
В	временной
М	мягкий
П+2	Подтверждение по 2-м лицам
П+3	Подтверждение по 3-м лицам
П	Подтверждающий
ДИ	Двойная идентификация
Пкн	Подтверждение по кнопке
Ткод	Тип кода
РП	Режим прохода
Дкод	Дополнительный код

6.10.3 Комбинированные уровни доступа

Уровень доступа, в котором описаны права для управления и объектами ОПС, и объектами СКД, называется комбинированным.

В качестве иллюстрации комбинированного уровня доступа рассмотрим один пример.

Пример уровня доступа

Имеется один защищаемый объект со следующей структурой:

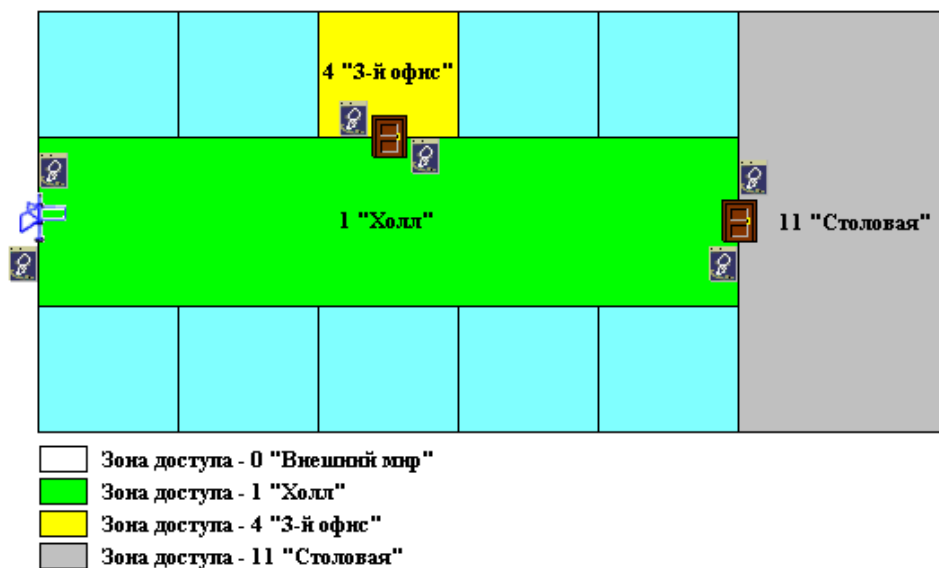

В состав защищаемого объекта входят следующие объекты:

- Разделы:
 - (1) «Холл»,
 - (4) «3-й офис»,
 - (11) «Столовая»;

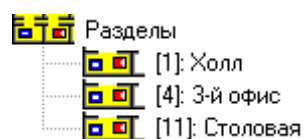

- Зоны доступа:
 - [0] «Внешний мир»,
 - [1] «Холл»,
 - [4] «3-й офис»,
 - [11] «Столовая»;



- Точки доступа:
 - (1) «Входной турникет»,

Номер	1
Название	Входной турникет
Тип	Турникет
Режим работы двери	Вход\Выход
Зона доступа на вход	[1]: Холл
Реле на вход	[Вил.4.1.1.1]: Реле 1, Прибор 1
Зона доступа на выход	[0]: Внешний мир
Реле на выход	[Вил.4.1.1.2]: Реле 2, Прибор 1

- (4) «Дверь в третий офис»,

Номер	4
Название	Дверь в 3-й офис
Тип	Одна дверь на вход\выход
Режим работы двери	Вход\Выход
Зона доступа на вход	[4]: 3-й офис
Реле на вход	[Вил.4.1.4.1]: Реле 1, Прибор 4
Зона доступа на выход	[1]: Холл
Реле на выход	[Вил.4.1.4.1]: Реле 1, Прибор 4

- (11) «Дверь в столовую».

Номер	11
Название	Дверь в столовую
Тип	Одна дверь на вход\выход
Режим работы двери	Вход\Выход
Зона доступа на вход	[11]: Столовая
Реле на вход	[Вил.4.1.11.1]: Реле 1, Прибор
Зона доступа на выход	[1]: Холл
Реле на выход	[Вил.4.1.11.1]: Реле 1, Прибор

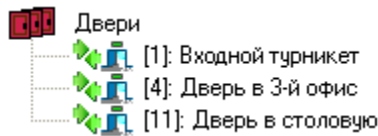

Создадим уровень доступа для сотрудника 3-го офиса, который работает по будням с 8:00 до 17:00 (обед с 12:00 до 13:00). Сотрудник может:

- Входить и выходить через входной турникет (с 7:30 до 17:30) с использованием правила antipassback,
- Входить и выходить через дверь в 3-й офис (с 7:30 до 17:30) с использованием правила antipassback,
- Входить и выходить через дверь в столовую (с 12:00 до 13:00) с использованием правила antipassback,
- Управлять с 1-го считывателя прибора «С2000-2» с адресом 4 (который управляет 4-й точкой доступа «Дверь в 3-й офис») взятием на охрану и снятием с охраны раздела «3-й офис» с номером 4 (с 7:30 до 17:30).

Всё управление централизованное.

Выполним следующие действия...

Привяжем раздел «3-й офис» к 1-му считывателю прибора «С2000-2» с адресом 4.

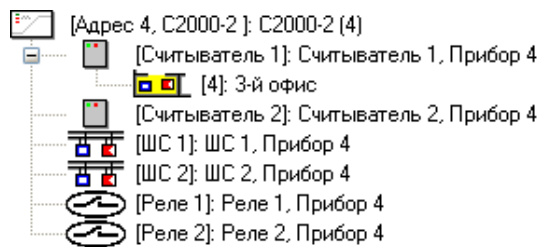

Окно времени для доступа через «Входной турникет» и «Дверь в 3-й офис», а также управления разделом «3-й офис» назовем «ОВ для 3-го офиса»:

Начало	Окончание	Вх	Вых	Пн	Вт	Ср	Чт	Пт	Сб	Вс
07:30	17:30	<input checked="" type="checkbox"/>	<input checked="" type="checkbox"/>	<input checked="" type="checkbox"/>	<input checked="" type="checkbox"/>	<input checked="" type="checkbox"/>	<input checked="" type="checkbox"/>	<input checked="" type="checkbox"/>	<input type="checkbox"/>	<input type="checkbox"/>

Окно времени для доступа через «Дверь в столовую» назовем «ОВ для 3-го офиса (обед)»:

Начало	Окончание	Вх	Вых	Пн	Вт	Ср	Чт	Пт	Сб	Вс
12:00	13:00	<input checked="" type="checkbox"/>	<input checked="" type="checkbox"/>	<input checked="" type="checkbox"/>	<input checked="" type="checkbox"/>	<input checked="" type="checkbox"/>	<input checked="" type="checkbox"/>	<input checked="" type="checkbox"/>	<input type="checkbox"/>	<input type="checkbox"/>

Уровень доступа для сотрудника 3-го офиса будет выглядеть следующим образом:

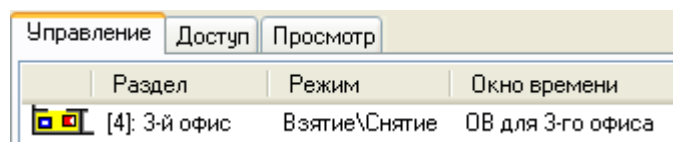

Тип элемента	Раздел
Элемент	[4]: 3-й офис
Режим	Взятие\Снятие
Окно времени	ОВ для 3-го офиса

Управление			
Доступ		Просмотр	
Дверь\Зона доступа	Режим	Окно времени	
[0]: Внешний мир	Проход	ОВ для 3-го офиса	
[1]: Холл	Проход	ОВ для 3-го офиса	
[4]: 3-й офис	Проход	ОВ для 3-го офиса	
[11]: Дверь в столовую	Вход\Выход	ОВ для 3-го офиса (обед)	

Тип элемента	Зона доступа
Элемент	[0]: Внешний мир
Режим	Проход
Окно времени	ОВ для 3-го офиса
Antipassback	Строгий
Подтверждение по 2-м лицам	Нет
Подтверждение по 3-м лицам	Нет
Подтверждающий	Нет
Зональный antipassback	Нет
Подтверждение по кнопке	Нет

Тип элемента	Зона доступа
Элемент	[1]: Холл
Режим	Проход
Окно времени	ОВ для 3-го офиса
Antipassback	Строгий
Подтверждение по 2-м лицам	Нет
Подтверждение по 3-м лицам	Нет
Подтверждающий	Нет
Зональный antipassback	Нет
Подтверждение по кнопке	Нет

Тип элемента	Зона доступа
Элемент	[4]: 3-й офис
Режим	Проход
Окно времени	ОВ для 3-го офиса
Antipassback	Строгий
Подтверждение по 2-м лицам	Нет
Подтверждение по 3-м лицам	Нет
Подтверждающий	Нет
Зональный antipassback	Нет
Подтверждение по кнопке	Нет

Тип элемента	Дверь
Элемент	[11]: Дверь в столовую
Режим	Вход\Выход
Окно времени	ОВ для 3-го офиса (обед)
Antipassback	Строгий
Подтверждение по 2-м лицам	Нет
Подтверждение по 3-м лицам	Нет
Подтверждающий	Нет
Зональный antipassback	Нет
Подтверждение по кнопке	Нет

6.10.4 Создание графиков работы

В АРМ «Орион Про» версии 1.20.3.4 графики работы также являются уровнями доступа. То есть график работы определяется специально созданным для учёта рабочего времени уровнем доступа.

При использовании учёта рабочего времени для каждого сотрудника обычно создаётся **два уровня доступа**:

- Первый – непосредственно уровень доступа, используемый в СКД (а также, при необходимости, в ОПС) с ранее созданным временным окном для СКД (и, при необходимости, для ОПС).
- Второй – график работы, в котором указываются зоны доступа, охватывающие место работы сотрудника, и ранее созданное окно времени для УРВ.

В некоторых случаях уровней доступа для СКД и ОПС может быть несколько. А вот уровень доступа для УРВ всегда только один.

Из графиков работы подсистема учёта рабочего времени получает информацию о том, в какой временной промежуток в каких зонах доступа должен находиться сотрудник.

График работы (то есть уровень доступа для УРВ) создаётся так же, как и уровень доступа для СКД. Отличие – в добавляемых в уровень доступа объектах и логике их использования.

В уровень доступа для УРВ добавляются **зоны доступа, присутствие в которых означает присутствие на работе**.

Зону доступа «0 - Внешний мир» добавлять в уровень доступа не нужно.

В уровне доступа для УРВ:

- Анализируются только зоны доступа;
- Объект «Точка доступа» (а также «Раздел», «Группа разделов», и пр.) не анализируется;
- Для объекта «Зона доступа» анализируется только окно времени;
- Все остальные полномочия для объекта «Зона доступа», добавленного в список объектов уровня доступа не анализируются.

Создание уровня доступа для СКД было рассмотрено в пункте 6.10.2.

Рассмотрим пример создания уровня доступа для УРВ (графика работы).

Пример

Имеется защищаемый объект со следующей структурой:

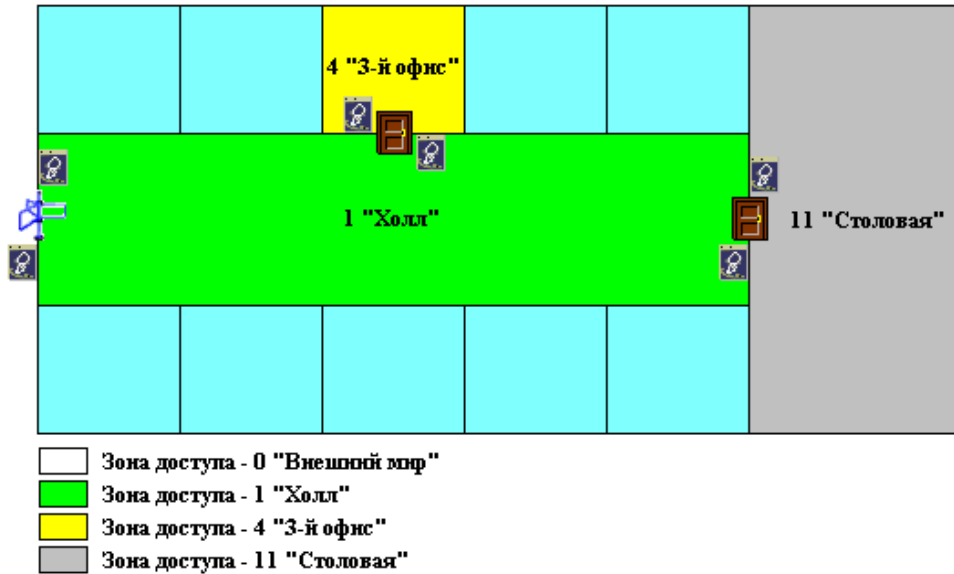

Создадим график работы (уровень доступа для УРВ) для сотрудника 3-го офиса, который работает по будням с 8:00 до 17:00 (обед с 12:00 до 13:00). Сотрудник считается присутствующим на работе тогда, когда он находится в зонах доступа «1- Холл» и «4 - 3-й офис».

В предыдущем пункте был рассмотрен пример создания комбинированного уровня доступа для СКД и ОПС сотрудника. Доступ сотрудника на объект (а также управление разделом) возможен в несколько более широкие временные рамки, чем его график работы, а именно – с 7:30 до 17:30.

А вот при создании уровня доступа для УРВ **необходимо точно описывать временные рамки графика работы сотрудника.**

Окно времени для графика работы (уровня доступа для УРВ) сотрудника 3-го офиса назовём «ОВ для УРВ 3-го офиса»:

Начало	Окончание	Вх	Вых	Пн	Вт	Ср	Чт	Пт	Сб	Вс
8:00	12:00	<input type="checkbox"/>	<input type="checkbox"/>	<input checked="" type="checkbox"/>	<input checked="" type="checkbox"/>	<input checked="" type="checkbox"/>	<input checked="" type="checkbox"/>	<input checked="" type="checkbox"/>	<input type="checkbox"/>	<input type="checkbox"/>
13:00	17:00	<input type="checkbox"/>	<input type="checkbox"/>	<input checked="" type="checkbox"/>	<input checked="" type="checkbox"/>	<input checked="" type="checkbox"/>	<input checked="" type="checkbox"/>	<input checked="" type="checkbox"/>	<input type="checkbox"/>	<input type="checkbox"/>

Уровень доступа для УРВ сотрудника 3-го офиса будет выглядеть следующим образом:

Управление				Доступ				Просмотр			
Дверь\Зона доступа		Режим		Окно времени							
[1]: Холл		Проход		ОВ для УРВ 3-го офиса							
[4]: 3-й офис		Проход		ОВ для УРВ 3-го офиса							

То есть в уровень доступа для УРВ были добавлены зоны доступа «1- Холл» и «4 - 3-й офис», присутствие в которых сотрудника означает его присутствие на работе.

А вот зоны доступа «0 - Внешний мир» и «11 - Столовая» в уровень доступа не добавлены, так как выход в них сотрудника означает, что он не присутствует на работе.

Этот созданный уровень доступа для УРВ будет назначен сотруднику (либо подразделению, в которое входит сотрудник) на странице «Сотрудники».

А комбинированный уровень доступа для СКД и ОПС, описанный в предыдущем пункте, будет назначен ключу TouchMemory (либо карте Proximity) на странице «Пароли».

6.10.5 Создание уровней доступа для операторов Мониторов системы

В АРМ «Орион Про» права оператора программного модуля «Монитор системы» определяются уровнем доступа, который определяет:

- Какими объектами системы (группами разделов, разделами, зонами приборов, точками доступа и считывателями приборов) может управлять оператор.
- События каких объектов системы (разделов, зон приборов, релейных выходов приборов, точек доступа, считывателей приборов, приборов и камер) может видеть оператор.

Уровень доступа создается на странице «Уровни доступа», после чего связывается с паролем оператора на странице «Пароли».

Если оператор может управлять каким-либо объектом системы (группой разделов, разделом, зоной прибора, точкой доступа или считывателем прибора), то он автоматически может видеть события этого объекта.

Если оператор не может управлять каким-либо объектом системы, то для того, чтобы он видел состояние и события этого объекта ему необходимо указать права для этого.



В Мониторе системы на планах помещений и соответствующих вкладках оператор сможет увидеть только те объекты, права на управление которыми или просмотр состояний и событий которых описаны в уровне доступа, назначенного паролю для программ данного оператора.

Следует учитывать, что:

- Если в уровне доступа описаны права на управление какой-либо группой разделов, то автоматически становится доступно управление разделами, которые входят в данную группу разделов, а также шлейфами сигнализации, которые входят в разделы данной группы разделов.
- Если в уровне доступа описаны права на управление каким-либо разделом, то автоматически становится доступно управление шлейфами сигнализации и камерами, которые входят в данный раздел.
- Если в уровне доступа описаны права на управление какой-либо точкой доступа, то автоматически становится доступно управление считывателем (или считывателями), который (которые) управляют доступом через данную точку доступа.
- Управление шлейфами сигнализации и камерами можно заблокировать при помощи соответствующего свойства пароля для программ – «Управление отдельными зонами».
- Управление пожаротушением можно заблокировать при помощи соответствующего свойства пароля для программ – «Управление системой пожаротушения».

(Описание создания пароля для программ приведено в пункте 6.12.2)

Уровень доступа для оператора Монитора системы описывает:

- Права на управление охранно-пожарной системой (на вкладке «Управление»);
- Права на управление системой контроля доступа (на вкладке «Доступ»);
- Права на просмотр состояний и событий объектов (на вкладке «Просмотр»);
- Права на управление ключницами (на вкладке «Пеналы ключниц»).

Права на управление охранно-пожарной системой (на вкладке «Управление») определяются так же, как и при создании уровня доступа для ОПС. Отличие – в приоритетах объектов, а также в количестве анализируемых свойств объектов.

Создание уровня доступа для ОПС было рассмотрено в пункте 6.10.1. В текущем пункте показаны отличия уровня доступа для оператора Монитора системы от уровня доступа для ОПС:

1. Так как в уровень доступа можно добавлять права на управление и разделами, и группами разделов, то объекты имеют следующий приоритет при определении прав на управление объектами оператором Монитора системы (в порядке уменьшения приоритета):

➤ «Раздел», (наивысший приоритет)

- «Группа разделов»,
- «Все группы»,
- «Все разделы». (наименьший приоритет)

2. Для объектов ОПС, добавленных в уровень доступа оператора Монитора системы, анализируются следующие свойства:

Свойство	Возможные значения	Описание
Тип элемента	«Раздел», «Группа разделов»	Тип элемента. <i>Данное свойство не рекомендуется изменять.</i>
Элемент	«Все разделы», <i>один из разделов системы,</i> «Все группы разделов», <i>одна из групп разделов системы</i>	Один из объектов ОПС: раздел, группа разделов, все разделы или все группы разделов. <i>Данное свойство не рекомендуется изменять.</i>
Режим	«Просмотр», «Взятие», «Снятие», «Взятие\Снятие»	Полномочия на управление объектом: «Просмотр» (позволяет только просматривать состояние и события объекта), «Взятие» (позволяет только ставить объект на охрану, без права снятия), «Снятие» (позволяет только снимать объект с охраны, без права взятия), «Взятие\Снятие» (позволяет управлять взятием и снятием объекта)

Права на управление системой контроля доступа (на вкладке «Доступ») определяются так же, как и при создании уровня доступа для СКД. Отличие – в количестве анализируемых свойств объектов.

Создание уровня доступа для СКД было рассмотрено в пункте 6.10.2. Поэтому в текущем пункте показано отличие уровня доступа для оператора Монитора системы от уровня доступа для СКД:

1. Для объектов СКД, добавленных в уровень доступа оператора Монитора системы, анализируются следующие свойства:

Свойство	Возможные значения	Описание
Тип элемента	«Зона доступа», «Дверь»	Тип элемента. <i>Данное свойство не рекомендуется изменять.</i>
Элемент	«Все зоны доступа», <i>одна из зон доступа системы,</i> «Все двери», <i>одна из дверей системы</i>	Один из объектов СКД: дверь (точка доступа), зона доступа, все двери или все зоны доступа. <i>Данное свойство не рекомендуется изменять.</i>
Режим	«Проход», «Вход», «Выход», «Вход\Выход»	Полномочия на управление объектом. Для объекта «Дверь» (точка доступа): «Проход» (используется для управления доступом через: однонаправленные проходные точки доступа, двунаправленные проходные точки доступа в обоих направлениях), «Вход» (используется для управления доступом через: однонаправленные точки доступа, работающие в режиме «Вход», двунаправленные точки доступа в направлении «Вход»), «Выход» (используется для управления доступом через: однонаправленные точки доступа, работающие в режиме «Выход», двунаправленные точки доступа в направлении «Выход»), «Вход\Выход» (используется для управления доступом через двунаправленные точки доступа в обоих направлениях). Для объекта «Зона доступа» может быть выставлено только значение: «Проход»

(используется для управления доступом через все точки доступа, которые пускают или выпускают в зону доступа, в соответствующем направлении).

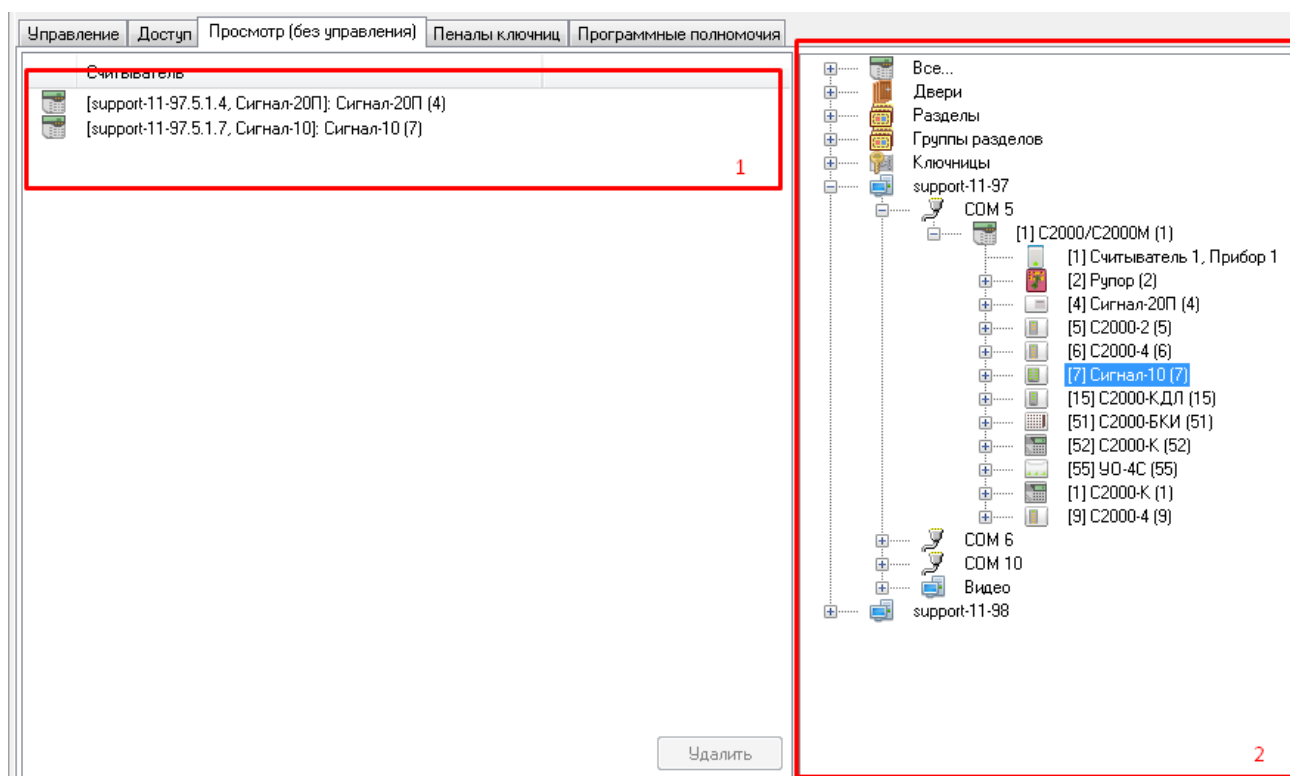

Визуально вкладка разделена на две части. В левой части отображается (1) список объектов системы, добавленных в уровень доступа. В правой части (2) - дерево объектов системы, которые доступны для просмотра.

В списках для объектов «Точка доступа», «Раздел» и «Камера» отображается номер и название. Для объектов «Прибор», «Считыватель», «Шлейф сигнализации» и «Релейный выход» отображается адрес и название. В списке объектов системы для просмотра, а также в списке объектов системы, добавленных в уровень доступа, для объектов отображается:

В списке объектов системы, добавленных в уровень доступа, для данных объектов отображается полный адрес. А для объекта «Прибор» также отображается тип.

Чтобы добавить новый объект в список объектов для просмотра уровня доступа, необходимо в режиме редактирования уровня доступа выбрать в дереве объектов для просмотра требуемый объект и дважды кликнуть по нему левой кнопкой мыши.

Существует возможность добавить в список объектов СКД уровня доступа все точки доступа, все разделы, все приборы, все считыватели, все шлейфы сигнализации, все релейные выходы (или все камеры). Для этого необходимо дважды кликнуть левой кнопкой мыши на соответствующий узел дерева. Все указанные объекты привязаны к узлу  Все...

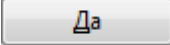
Чтобы удалить объект из списка объектов для просмотра уровня доступа, необходимо в режиме редактирования уровня доступа нужно выбрать его и нажать на клавиатуре. После чего в появившемся диалоговом окне подтвердить удаление, нажав кнопку .

Также стоит обратить внимание:

- Если в уровень доступа добавлен для просмотра какой-либо раздел, то автоматически становится доступным просмотр состояния и событий всех шлейфов сигнализации и релейных выходов, входящих в данный раздел.
- Если в уровень доступа добавлена для просмотра какая-либо точка доступа, то автоматически становится доступным просмотр состояния и событий считывателя (считывателей), управляющего (управляющих) данной точкой доступа.

6.10.6 Создание программных полномочий

В уровне доступа задаются полномочия на управление записями о сотрудниках, шаблонах доступа и посетителях.

Управление | Доступ | Просмотр (без управления) | Пеналы ключниц | Программные полномочия

Профиль отображения

- Администратор Базы Данных
 - Сотрудники Нет
 - Добавление/Изменение Нет
 - Удаление Нет
 - Помещение в архив/из архива Нет
 - Шаблон посетителя Нет
 - Добавление/Изменение Нет
 - Удаление Нет
 - Помещение в архив/из архива Нет
 - Посетители Нет
 - Добавление/Изменение Нет
 - Удаление Нет
 - Помещение в архив/из архива Нет
 - Видеонаблюдение
 - Редактирование раскладок камер Да
 - Изменение камер, отображаемых в окне показа видео Да
 - Просмотр видеоархива Да

На данной вкладке отображаются настройки полномочий по управлению сотрудниками/шаблонами доступа/посетителями для данного уровня доступа, а также полномочия на определённые действия с системой видеонаблюдения. Кроме того задаётся «Профиль отображения» (п. 0) для контролирования отображаемой информации о пользователях и посетителях.



Если напротив слова «Сотрудники» «Шаблоны доступа» или «Посетители» выставить значение «Нет», то пользователь с данным уровнем доступа не сможет просматривать и редактировать учётные записи сотрудников / шаблонов доступа/ посетителей.

6.11 Страница «Персонал»

The screenshot shows the 'ABD Orion Pro' application window. At the top, there are menu items: 'Настройка', 'Сервис', and 'Справка'. Below them is a toolbar with various icons. The main content area is titled 'Список сотрудников' (Employee List) and is split into two panes.

Area 1 (Left Pane): A list of employees with columns for 'Таб №' (Table No.), 'Статус' (Status), and 'Сотрудники (57)' (Employees (57)). The first row is highlighted, showing 'Иванов Иван Иванович' (Ivanov Ivan Ivanovich) with status 'Владелец' (Owner). A red box labeled '1' is placed at the bottom of this list.

Area 2 (Right Pane): A detailed form for the selected employee. It includes fields for 'Персональная информация' (Personal Information), 'Документы' (Documents), 'Пользовательские поля' (User Fields), and 'Ключи' (Keys). The 'Персональная информация' section contains fields for 'Фотография' (Photo), 'Скан документа' (Scan document), 'Таб. номер' (Table No.), 'Фамилия' (Surname), 'Имя' (Name), 'Отчество' (Patronymic), 'Статус' (Status), 'ИНН' (INN), and 'Телефон' (Phone). Below this are sections for 'Черный список причина' (Blacklist reason) and 'Уволен причина' (Dismissed reason). Other fields include 'Компания' (Company), 'Подразделение' (Department), 'Должность' (Position), 'График работы' (Work schedule), 'Дата рождения' (Date of birth), 'Домашний адрес' (Home address), 'Автомобиль' (Car), 'Contact-id number', 'Группа эвакуации' (Evacuation group), and 'Электронный адрес' (Email address). A red box labeled '2' is placed at the bottom right of this form.

At the bottom of the window, there is a table with columns 'Дата' (Date), 'Время' (Time), and 'Описание' (Description). Below the table are buttons for 'Удаленно-измененные таблицы' (Remotely changed tables) and 'Сетевые обмены' (Network exchanges). At the very bottom, there are buttons for 'Править' (Edit), 'Добавить' (Add), 'Удалить' (Delete), 'В архив' (To archive), 'Печать' (Print), and 'Выход' (Exit).

Страница разделена на две области. В области (1) отображается список сотрудников/посетителей/шаблонов посетителей. В области (2) - свойства выбранного сотрудника/посетителя/шаблона посетителя. Рассмотрим области страницы более подробно.

Список сотрудников:

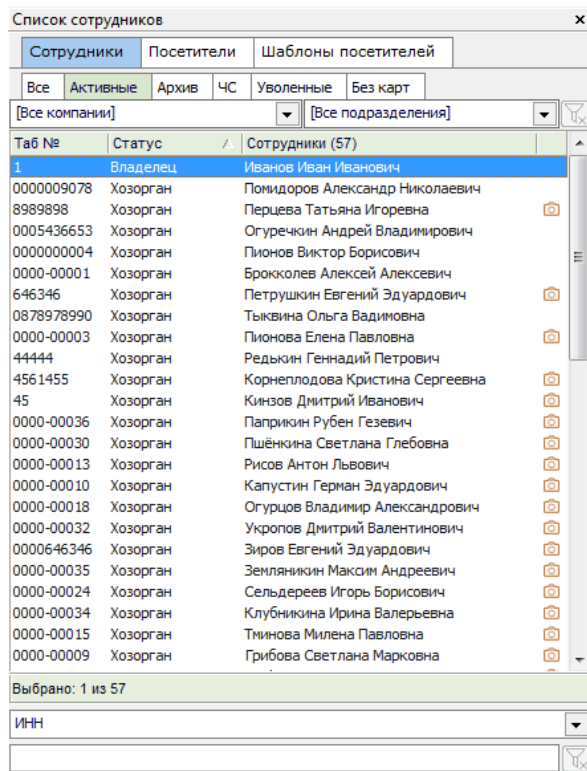

Для каждого сотрудника в списке сотрудников отображается его табельный номер, статус, ФИО и иконка наличия фотографии в базе данных. В нижней части списка сотрудников находится поле для поиска сотрудника в списке по автомобилю, табельному номеру, ФИО, компании, ИНН, серии и номеру паспорта, серии и номеру паспорта иностранного гражданина, серии и номеру ВУ:

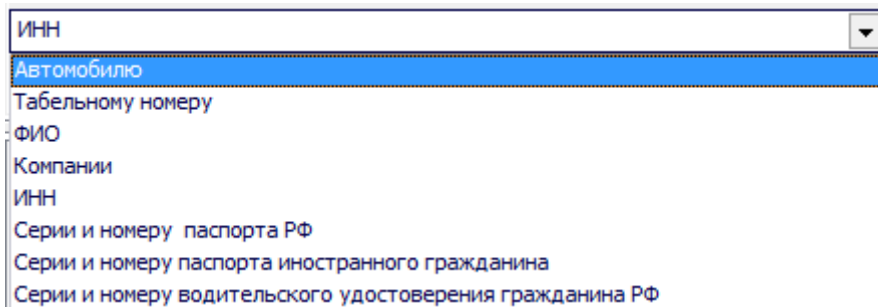

При вводе символов для поиска будет производиться перемещение на первого сотрудника в списке, соответствующее свойство которого начинается с введённых символов:

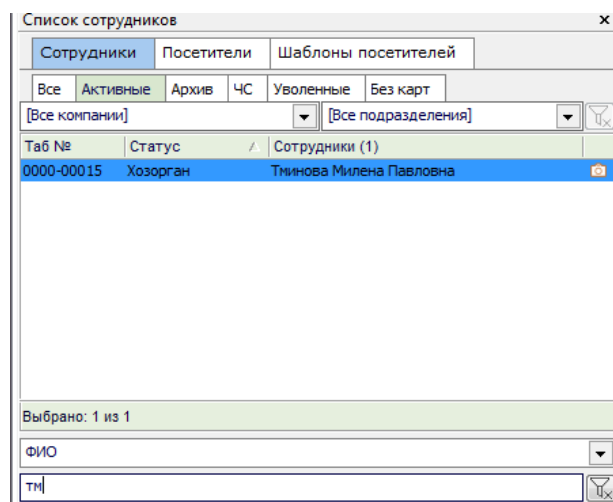

Сортировка сотрудников производится при нажатии на соответствующий столбец таблицы: при нажатии на столбец Таб№ - сортировка по табельному номеру, на столбец Статус - сортировка по статусу, на столбец Сотрудник - по ФИО по алфавиту.

Также возможно отфильтровать список сотрудников, чтобы в нём отображались только сотрудники какой-либо компании или какого-либо подразделения. Для этого необходимо воспользоваться соответствующими выпадающими списками:

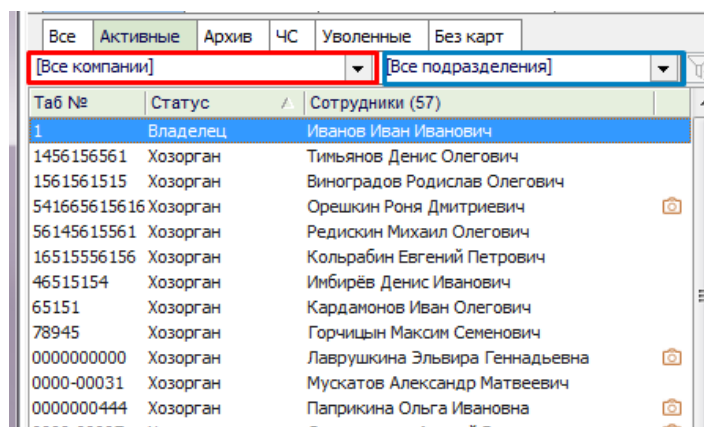

Дополнительные фильтры сотрудников располагаются над списком. Они позволяют осуществить следующую фильтрацию:

- Все;
- Активные сотрудники/посетители (не находящиеся в архиве);
- Сотрудники/посетители, добавленные в архив;
- Чёрный список сотрудников/посетителей;
- Список уволенных сотрудников;
- Список сотрудников, которым не выданы электронные идентификаторы

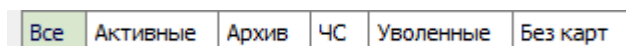

6.11.1 Объект «Сотрудник»/»Посетитель»/»Шаблон посетителя»

Сотрудник - объект, для которого задаётся основная информация (ФИО, паспорт, должность и т.д.) и статус в системе АРМ Орион Про (Хозорган, Владелец, Администратор и т.д.).

Посетитель - объект, для которого помимо основной информации задаются сведения о посещении (данные принимающей стороны, время входа и выхода, цель визита и т.д.).

Шаблон посетителя - объект, представляющий собой Proximity карту, ключ TouchMemory или Pin-код с установленным уровнем доступа. При помощи функции «Установить шаблон» можно привязать шаблон к посетителю, назначив ему, таким образом, требуемый уровень доступа. Основное назначение данного объекта состоит в том, чтобы заранее добавить в базу данных несколько идентификаторов с заданным уровнем доступа, а затем выдавать эти идентификаторы посетителям по мере необходимости с помощью опции назначения шаблона.

Шаблон с несколькими ключами используется только для одного посетителя.

Переключение списков объектов «Сотрудник», «Посетитель» и «Шаблон посетителя» происходит нажатием кнопок

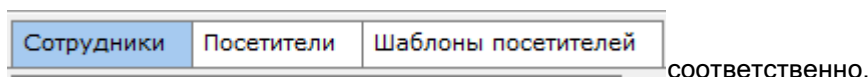

Параметры списка посетителей аналогичны списку сотрудников.

Для добавления, редактирования или удаления записей о сотрудниках, посетителях или шаблонах предназначены кнопки действий, расположенные внизу окна программы.

Если при добавлении сотрудника включены фильтры по компании или по компании/подразделению



То для нового сотрудника в поля «Компания» и «Подразделение» автоматически будут выставлены эти значения.

На странице «Сотрудники» при добавлении сотрудника или посетителя можно воспользоваться кнопкой быстрого поиска:



При клике на данную кнопку выводится список фамилий, начинающихся на те же символы, которые введены в строке «Фамилия». Щелчком правой кнопкой мыши по какому-либо из сотрудников в выпадающем меню, осуществляется быстрый переход на этого сотрудника. Сотрудники/посетители, находящиеся в чёрном списке, будут помечены красным цветом.



В АРМ «Орион Про» реализована возможность импорта сотрудников из файлов *.csv при помощи программного модуля «Мастер экспорта-импорта», который поставляется бесплатно с АРМ «Орион Про».

Свойства объекта «Сотрудник» разделены на странице на 4 вкладки: персональная информация, документы, пользовательские поля, ключи.

Вкладка «Персональная информация»

Свойство	Возможные значения	Описание
Таб. номер	Строка длиной от 0 до 50 символов	Табельный номер сотрудника. Данное свойство может иметь пустое значение (не рекомендуется). При работе с модулем интеграции 1С необходимо ограничить длину табельного номера до 10 символов. Значение по умолчанию: пустое значение
Фамилия	Строка длиной	Фамилия сотрудника.

	от 1 до 25 символов	Значение по умолчанию: пустая строка
Имя	Строка длиной от 1 до 25 символов	Имя сотрудника. Значение по умолчанию: пустая строка
Отчество	Строка длиной от 0 до 25 символов	Отчество сотрудника. <i>Данное свойство может иметь пустое значение.</i> Значение по умолчанию: пустая строка
Статус	«Владелец», «Администратор», «Дежурный офицер», «Дежурный оператор», «Хозорган», «Служащий», «Оператор бюро пропусков»	Статус сотрудника. (См. пункт 6.11.1.2) Значение по умолчанию: «Хозорган»
ИНН	Строка длиной 10 или 12 символов	Идентификационный номер налогоплательщика
Телефон рабочий	Строка длиной от 0 до 25 символов	Рабочий телефон сотрудника. <i>Данное свойство может иметь пустое значение.</i> Значение по умолчанию: пустая строка
Телефон домашний	Строка длиной от 0 до 25 символов	Домашний телефон сотрудника. <i>Данное свойство может иметь пустое значение.</i> Значение по умолчанию: пустая строка
Черный список	<input checked="" type="checkbox"/> (Да), <input type="checkbox"/> (Нет)	Нахождение или отсутствие сотрудника в черном списке При установке галки автоматически блокируются пропуска и уровень доступа устанавливается в «Запрет» для программных паролей. При снятии галки необходимо вручную разблокировать параметр на странице Пароли Ключ заблокирован <input type="button" value="вкл"/> <input type="button" value="v"/> Значение по умолчанию: <input type="checkbox"/> (Нет)
Причина	Строка длиной от 0 до 200 символов	Причина, разъясняющая помещение данного сотрудника в черный список или список уволенных (для сотрудников). <i>Данное свойство может иметь пустое значение.</i> Значение по умолчанию: пустая строка
Уволен	<input checked="" type="checkbox"/> (Да), <input type="checkbox"/> (Нет)	Нахождение или отсутствие сотрудника в списке уволенных. При установке галки автоматически блокируются пропуска и уровень доступа устанавливается в «Запрет» для программных паролей. При снятии галки- необходимо вручную разблокировать параметр на странице Пароли Ключ заблокирован <input type="button" value="вкл"/> <input type="button" value="v"/> Значение по умолчанию: <input type="checkbox"/> (Нет)
Причина	Строка длиной от 0 до 200 символов	Причина, разъясняющая увольнение данного сотрудника. <i>Данное свойство может иметь пустое значение.</i> Значение по умолчанию: пустая строка
Компания	одна из компаний системы либо пустое значение	Компания, в которой работает сотрудник. <i>Данное свойство может иметь пустое значение (не рекомендуется).</i>

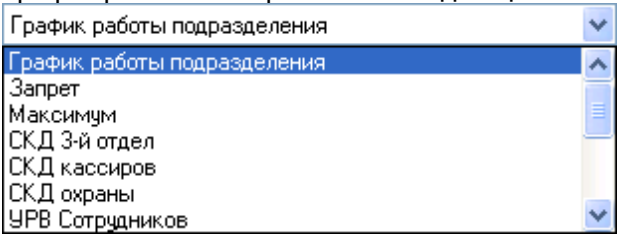
		<p>Если у сотрудника не установлено значение для свойства «Компания», то данный сотрудник не будет виден в программе «Учёт рабочего времени».</p> <p>(См. пункт 6.11.1.3).</p> <p>Значение по умолчанию: пустая строка</p>
Подразделение	одно из подразделений системы либо пустое значение	<p>Подразделение, в котором работает сотрудник.</p> <p>Данное свойство может иметь пустое значение (не рекомендуется).</p> <p>Если у сотрудника не установлено значение для свойства «Подразделение», то данный сотрудник не будет виден в программе «Учёт рабочего времени».</p> <p>(См. пункт 6.11.1.4).</p> <p>Значение по умолчанию: пустая строка</p>
Комната	одна из комнат системы либо пустое значение	<p>Комната, в которой работает сотрудник. Значение по умолчанию: пустая строка</p>
Должность	одна из должностей системы либо пустое значение	<p>Должность, на которой работает сотрудник.</p> <p>Данное свойство может иметь пустое значение.</p> <p>(См. пункт 6.11.1.5)</p> <p>Значение по умолчанию: пустая строка</p>
График работы	«График работы подразделения» либо один из уровней доступа системы	<p>График работы сотрудника.</p> <p>График работы выбирается в выпадающем списке:</p>  <p>В качестве графика сотрудника можно указать конкретный график работы сотрудника (уровень доступа для УРВ). В этом случае учёт рабочего времени сотрудника будет вестись по указанному графику работы.</p> <p>Либо «График работы подразделения». В этом случае учёт рабочего времени сотрудника будет вестись по графику работы, назначенному подразделению, в котором работает сотрудник.</p> <p>(См. пункт 6.11.1.4)</p> <p>Значение по умолчанию: «График работы подразделения»</p>
Свободный график	<input checked="" type="checkbox"/> (Да), <input type="checkbox"/> (Нет)	<p>Данное свойство отвечает за разрешение или запрещение свободного графика работы:</p> <p><input checked="" type="checkbox"/> (Да) – свободный график разрешён. Для сотрудника при учёте рабочего времени не будут рассчитываться опоздания, прогулы и ранние уходы, а только отработанное время в пределах указанного графика работы.</p> <p><input type="checkbox"/> (Нет) – свободный график запрещён. Для сотрудника при учёте рабочего времени будут рассчитываться все нарушения графика (опоздания, прогулы и ранние уходы).</p> <p>В большинстве случаев свободный график для сотрудника не устанавливается.</p> <p>Значение по умолчанию: <input type="checkbox"/> (Нет)</p>
Запрет перехода через сутки	<input checked="" type="checkbox"/> (Да), <input type="checkbox"/> (Нет)	<p>Данное свойство отвечает за разрешение, или запрещение перехода через сутки:</p> <p><input checked="" type="checkbox"/> (Да) – переход через сутки запрещён. Для сотрудника запрещена работа в ночную смену.</p>

		<input type="checkbox"/> (Нет) – переход через сутки разрешён. Для сотрудника предусмотрена возможность работы в ночную смену.. Если включить опцию «Запрет перехода через сутки», отработанное время будет рассчитываться в зависимости от настроек программы учёта рабочего времени: по конец суток, по конец рабочего дня или по время последнего зарегистрированного в системе события «Проход» данного сотрудника. Опция используется для борьбы с нарушителями пропускного режима в том случае, если в системе не был зарегистрирован выход с территории объекта. <i>В большинстве случаев для сотрудника устанавливается запрет перехода через сутки.</i> Значение по умолчанию: <input type="checkbox"/> (Нет)
Дата рождения	'01.01.1900'...'31.12.2099' либо пустое значение	Дата рождения сотрудника. <i>Данное свойство может иметь пустое значение.</i> Значение по умолчанию: пустая строка
Домашний адрес	Строка длиной от 0 до 200 символов	Домашний адрес сотрудника. <i>Данное свойство может иметь пустое значение.</i> Значение по умолчанию: пустая строка
Автомобиль	Строка длиной от 0 до 200 символов	Автомобиль сотрудника. <i>Данное свойство может иметь пустое значение.</i> Значение по умолчанию: пустая строка
Фотография	Графическое изображение либо пустое значение	Фотография сотрудника. <i>Данное свойство может иметь пустое значение.</i> Значение по умолчанию: пустое значение
Contact ID number	0.. 2147483647	Contact ID number сотрудника, используемый при трансляции событий на приборы «С2000-ИТ», «УО-4С» и «С2000-PGE». Значение по умолчанию: 0
Электронный адрес	Строка длиной от 0 до 200 символов	Электронная почта сотрудника,. В АРМ «Орион Про» существует возможность настройки оповещения сотрудника о приходе к нему посетителя. Для этих целей используется адреса электронной почты, указанные в этом поле (см. п. 6.16.1.4). <i>Данное свойство может иметь пустое значение.</i> Значение по умолчанию: пустая строка
Группа эвакуации	Выбор из списка «Группы эвакуации»	Выбор принадлежности к какой-либо группе эвакуации (см. п. 6.11.4). Значение по умолчанию: пустое значение.
Вкладка «Документы»		
Свойство	Возможные значения	Описание
Тип документа	Паспорт гражданина РФ; ВУ гражданина РФ; Загранпаспорт гражданина РФ Загранпаспорт гр. РФ (биометрический) Загранпаспорт гр. РФ (с универсальной MPZ строкой) Другой документ Верхняя страница паспорта гражданина РФ Нижняя страница	Тип документа для распознавания/ручного ввода данных Значение по умолчанию «Паспорт гражданина РФ»

	<p>паспорта гражданина РФ</p> <p>Свидетельство о рождении гражданина РФ</p> <p>Удостоверение гражданина Азербайджана</p> <p>Загранпаспорт гр. Азербайджана</p> <p>Паспорт гражданина Республики Беларусь</p> <p>Загранпаспорт гр. Республики Беларусь</p> <p>Удостоверение гражданина Казахстана</p> <p>Загранпаспорт гр. Казахстана</p> <p>ВУ гражданина Казахстана</p> <p>Удостоверение гражданина Киргизской Республики</p> <p>ВУ гражданина Киргизии</p> <p>Паспорт гражданина Таджикистана</p> <p>Загранпаспорт гр. Таджикистана</p> <p>Загранпаспорт гр. Узбекистана</p> <p>ВУ гражданина Узбекистана</p> <p>Загранпаспорт гр. Украины</p> <p>Паспорт гражданина Узбекистана</p>	
Серия	Строка длиной от 0 до 50 символов	Серия документа Значение по умолчанию: пустая строка
Номер	Строка длиной от 0 до 50 символов	Номер документа Значение по умолчанию: пустая строка
Дата выдачи	'01.01.1900'...'31.12.2099' либо пустое значение	Дата выдачи документа Значение по умолчанию: пустая строка
Дата окончания	'01.01.1900'...'31.12.2099' либо пустое значение	Дата окончания действия документа Значение по умолчанию: пустая строка
Кем выдан	Строка длиной от 0 до 100 символов	Учреждение, выдавшее документ Значение по умолчанию: пустая строка
Место рождения	Строка длиной от 0 до 100 символов	Место рождения человека Значение по умолчанию: пустая строка
Код подразд.	Строка длиной от 0 до 50 символов	Код подразделения, выдавшего документ Значение по умолчанию: пустая строка
Пол	«Мужчина» «Женщина»	Пол сотрудника Значение по умолчанию: мужчина
Вкладка «Пользовательские поля»		
Отображение добавленных пользователем полей. Вкладка «Пользовательские поля» видна только в случае, если добавлено хотя бы одно пользовательское поле.		

Вкладка «Ключи»

На данной вкладке конкретному выбранному пользователю можно добавлять ключи (пароли для программ, PIN-коды, электронные идентификаторы и т.п.). Ключи добавляются по аналогии с добавлением ключей на вкладке «Пароли» см. п. 6.12. При добавлении пользователя, для получения возможности присваивать ему ключи на этой вкладке, запись сначала требуется сохранить.

Свойства объекта «Посетитель»:

Свойство	Возможные значения	Описание
Фамилия	Строка длиной от 1 до 25 символов	Фамилия посетителя. Значение по умолчанию: пустая строка
Имя	Строка длиной от 1 до 25 символов	Имя посетителя. Значение по умолчанию: пустая строка
Отчество	Строка длиной от 0 до 25 символов	Отчество посетителя. <i>Данное свойство может иметь пустое значение.</i> Значение по умолчанию: пустая строка
ИНН	Строка длиной от 10 или 12 символов	ИНН посетителя
Раб. телефон	Строка длиной от 0 до 25 символов	Рабочий телефон посетителя. <i>Данное свойство может иметь пустое значение.</i> Значение по умолчанию: пустая строка
Дом. телефон	Строка длиной от 0 до 25 символов	Домашний телефон посетителя. <i>Данное свойство может иметь пустое значение.</i> Значение по умолчанию: пустая строка
Домашний адрес	Строка длиной от 0 до 200 символов	Домашний адрес посетителя. <i>Данное свойство может иметь пустое значение.</i> Значение по умолчанию: пустая строка
Дата рождения	'01.01.1900'...'31.12.2099' либо пустое значение	Дата рождения посетителя. <i>Данное свойство может иметь пустое значение.</i> Значение по умолчанию: пустая строка
Фото	Графическое изображение либо пустое значение	Фотография посетителя. <i>Данное свойство может иметь пустое значение.</i> Значение по умолчанию: пустое значение
Скан документа	Графическое изображение либо пустое значение	Скан документа, который сохраняется при включенной опции Настройка-Настройки-Персонал-Сохранять сканы документов в БД. Значение по умолчанию: пустое значение.
Contact ID number	0.. 2147483647	Contact ID number посетителя, используемый при трансляции событий на приборы «С2000-ИТ», «УО-4С» и «С2000-PGE». Значение по умолчанию: 0
Компания	<i>одна из компаний системы либо пустое значение</i>	Компания, в которой работает посетитель. <i>Данное свойство может иметь пустое значение.</i> Значение по умолчанию: пустая строка
Подразделение	<i>одно из подразделений системы либо пустое значение</i>	Подразделение, в котором работает посетитель. <i>Данное свойство может иметь пустое значение.</i> Значение по умолчанию: пустая строка
Должность	<i>одна из должностей системы либо пустое значение</i>	Должность посетителя. <i>Данное свойство может иметь пустое значение.</i>

		Значение по умолчанию: пустая строка
Автомобиль	Строка длиной от 0 до 200 символов	Автомобиль посетителя. <i>Данное свойство может иметь пустое значение.</i> Значение по умолчанию: пустая строка
Номер	Строка длиной от 0 до 80 символов	Номер автомобиля посетителя. <i>Данное свойство может иметь пустое значение.</i> Значение по умолчанию: пустая строка
Марка	Строка длиной от 0 до 50 символов	Марка автомобиля посетителя. <i>Данное свойство может иметь пустое значение.</i> Значение по умолчанию: пустая строка
Цвет	Строка длиной от 0 до 80 символов	Цвет автомобиля посетителя. <i>Данное свойство может иметь пустое значение.</i> Значение по умолчанию: пустая строка
Оставить на ночь	<input checked="" type="checkbox"/> (Да), <input type="checkbox"/> (Нет)	Обозначение останется ли автомобиль посетителя на охраняемой территории на ночь. <i>Данное свойство может иметь пустое значение.</i> Значение по умолчанию: <input type="checkbox"/> (Нет)
Правила прохода		
	Не использовать	Значение по умолчанию при добавлении посетителя в систему. Шаблон не используется.
	При выходе установить «Запрет»	При выходе посетителя с охраняемого объекта будет установлен запрет на его повторный проход на объект
	Установить шаблон	Привязка ранее зарезервированного идентификатора к записи посетителя. После выхода посетителя с объекта (выход в зону доступа «0 - Внешний мир»), идентификатор автоматически списывается обратно на шаблон (назначение шаблона посетителю снимается).
Опции правила «Установить шаблон»		
	При выходе помещать в архив	Запись о посетителе, который вышел с объекта, будет автоматически помещена в архив. Перенесённые в архив записи перестают быть доступны для просмотра в основном списке, личные данные посетителей нельзя редактировать, и им не могут быть назначены шаблоны. Возможна настройка автоматической очистки архива по расписанию.
	Срок действия ключа ограничить визитом	Для идентификатора выставляется срок действия, равный сроку визита. При добавлении нового посетителя срок визита автоматически устанавливается текущим днем и временем до 23:59. При необходимости срок визита можно изменить. В случае если до истечения срока визита посетитель не вышел с объекта, его ключ будет заблокирован, и выход будет возможен только в сопровождении сотрудника с действующим идентификатором.
	Заблокировать	При выходе посетителя с объекта все его ключи будут автоматически заблокированы. Включать данную опцию целесообразно, если есть вероятность того, что ключи доступа могут быть не сданы назад при уходе посетителя с объекта. Разница с правилом «При выходе устанавливать запрет» заключается в том, что если шаблон с таким заблокированным идентификатором будет заново привязан к какому-либо посетителю, идентификатор будет автоматически разблокирован.
Принимающая сторона		
ФИО	<i>Одни из сотрудников системы либо пустое</i>	Фамилия, имя и отчество сопровождающего сотрудника принимающей стороны.

	<i>значение</i>	<i>Данное свойство может иметь пустое значение.</i> Значение по умолчанию: пустая строка
Компания	<i>Одна из компаний системы либо пустое значение</i>	Наименование компании, принимающей посетителя. <i>Данное свойство может иметь пустое значение.</i> Подставляется автоматически при выборе сотрудника принимающей стороны (если у сотрудника заполнено данное свойство).
Подразделение	<i>Одно из подразделений системы либо пустое значение</i>	Наименование подразделения компании, принимающей посетителя. <i>Данное свойство может иметь пустое значение.</i> Подставляется автоматически при выборе сотрудника принимающей стороны (если у сотрудника заполнено данное свойство).
Комната	Строка длиной от 0 до 50 символов	Номер комнаты, в которую следует посетитель или находится его сопровождающий. <i>Данное свойство может иметь пустое значение.</i> Значение по умолчанию: пустая строка
Визит		
Цель	Строка длиной от 0 до 100 символов	Цель визита посетителя <i>Данное свойство может иметь пустое значение.</i> Значение по умолчанию: пустая строка
Дата и время входа	'01.01.1900'...'31.12.2099' либо пустое значение	Дата визита посетителя <i>Данное свойство может иметь пустое значение.</i> Значение по умолчанию: пустая строка
Дата и время выхода	'01.01.1900'...'31.12.2099' либо пустое значение	Дата визита посетителя <i>Данное свойство может иметь пустое значение.</i> Значение по умолчанию: пустая строка
Вкладка «Документы»		
Свойство	Возможные значения	Описание
Тип документа	Паспорт гражданина РФ; ВУ гражданина РФ; Загранпаспорт гражданина РФ Загранпаспорт гр. РФ (биометрический) Загранпаспорт гр. РФ (с универсальной MPZ строкой) Другой документ Верхняя страница паспорта гражданина РФ Нижняя страница паспорта гражданина РФ Свидетельство о рождении гражданина РФ Удостоверение гражданина Азербайджана	Тип документа для распознавания/ручного ввода данных Значение по умолчанию «Паспорт гражданина РФ»

	Загранпаспорт гр. Азербайджана Паспорт гражданина Республики Беларусь Загранпаспорт гр. Республики Беларусь Удостоверение гражданина Казахстана Загранпаспорт гр. Казахстана ВУ гражданина Казахстана Удостоверение гражданина Киргизской Республики ВУ гражданина Киргизии Паспорт гражданина Таджикистана Загранпаспорт гр. Таджикистана Загранпаспорт гр. Узбекистана ВУ гражданина Узбекистана Загранпаспорт гр. Украины Паспорт гражданина Узбекистана	
Серия	Строка длиной от 0 до 50 символов	Серия документа Значение по умолчанию: пустая строка
Номер	Строка длиной от 0 до 50 символов	Номер документа Значение по умолчанию: пустая строка
Дата выдачи	'01.01.1900'...'31.12.2099' либо пустое значение	Дата выдачи документа Значение по умолчанию: пустая строка
Дата окончания	'01.01.1900'...'31.12.2099' либо пустое значение	Дата окончания действия документа Значение по умолчанию: пустая строка
Кем выдан	Строка длиной от 0 до 100 символов	Учреждение, выдавшее документ Значение по умолчанию: пустая строка
Место рождения	Строка длиной от 0 до 100 символов	Место рождения человека Значение по умолчанию: пустая строка
Код подразд.	Строка длиной от 0 до 50 символов	Код подразделения, выдавшего документ Значение по умолчанию: пустая строка
Пол	«Мужчина» «Женщина»	Пол сотрудника Значение по умолчанию: мужчина
Вкладка «Пользовательские поля»		
Отображение добавленных пользователем полей. См. п. 6.16.5		

Вкладка «Ключи»

На данной вкладке конкретному выбранному посетителю можно добавлять ключи (PIN-коды, электронные идентификаторы, ключи Touch Memo, PIN-код2). Ключи добавляются по аналогии с добавлением ключей на вкладке «Пароли» см. п. 6.12. Обратите внимание, что в случае, если посетителю выдаётся ключ на вкладке «Ключи», то такому посетителю уже нельзя назначить шаблон и наоборот (если посетителю назначен шаблон, то ему нельзя добавить ключ). При добавлении посетителя, для получения возможности присваивать ему ключи на этой вкладке, запись сначала требуется сохранить.

На вкладке «Посетитель» имеется возможность автоматического выбора шаблонов из списка. Для этого необходимо нажать кнопку с иконкой считывателя (рядом с полем «Установить шаблон» и поднести карту к считывателю (в течение 5 секунд). Если считанная карта присвоена какому-либо шаблону, то этот шаблон будет выбран автоматически.



В настройках АБД на вкладке «Доступ» необходимо установить считыватель, с которого будет осуществляться считывание при выборе шаблона.

Свойства объекта «Шаблон доступа»:

Свойство	Возможные значения	Описание
Название	Строка длиной от 1 до 25 символов	Название шаблона. Значение по умолчанию: пустая строка
Описание	Строка длиной от 1 до 25 символов	Описание шаблона. Значение по умолчанию: пустая строка
Комментарий	Строка длиной от 0 до 25 символов	Комментарий. <i>Данное свойство может иметь пустое значение.</i> Значение по умолчанию: пустая строка
Фото	Графическое изображение либо пустое значение	При необходимости в систему можно добавить графическое изображение для шаблона. <i>Данное свойство может иметь пустое значение.</i> Значение по умолчанию: пустое значение
Привязка посетителей и паролей		
Пароль	-	Показывает тип и значение пароля шаблона
Посетитель	-	Показывает, какому посетителю назначен шаблон

Вкладка «Ключи»

На данной вкладке конкретному выбранному шаблону можно добавлять ключи (PIN-коды, электронные идентификаторы, ключи Touch Memory, PIN-код2). Ключи добавляются по аналогии с добавлением ключей на вкладке «Пароли» см. п. 6.12.

Для быстрого ввода данных сотрудников и посетителей возможно использовать ПО «Сканер». Описание функционала приведено в файле 031 - Функция распознавания документов.

Также при вводе данных вы можете воспользоваться функцией быстрого сохранения настроек указанной компании/подразделения/должности. Для этого при добавлении любого пользователя укажите нужную компанию/подразделение/должность (можно указать всё, либо закрепить какой-то один параметр), щёлкните правой кнопкой мыши в любой части страницы сотрудники и в появившемся меню выберите пункт «Сохранить настройки»:

Фотография | Скан документа

Фото

📷
📄
📄
📄
🔄

Таб. номер: 0000-00037

Фамилия: Лопухин

Имя: Алексей

Отчество: Олегович

Статус: Хозорган

ИНН:

Телефон: Раб: | Дом:

Черный список причина
 Уволен причина

Компания: Бифит ООО

Подразделение: ИТ отдел

Должность: Программист

График работы: 2/3 с 22 до 5:00

Свободный график Запрет перехода через сутки

Дата рождения: 14.05.1992

Домашний адрес:

Автомобиль:

Contact-id number: 0

Сохранить настройки

Сбросить настройки

✓ Показывать список

После окончания ввода всех данных вызовите то же меню и выберите пункт «Сбросить настройки». Иначе даже после перезапуска АБД новые пользователи или посетители будут добавляться с ранее сохранённым шаблоном.

Существует альтернативная возможность добавления пользователей в выбранную компанию и/или подразделение. Для этого перед добавлением сотрудника в нужную компанию и/или подразделение, выберите требуемые значения в фильтрах, которые располагаются над списком пользователей:

При добавлении пользователя компания и/или подразделения будут указаны автоматически:

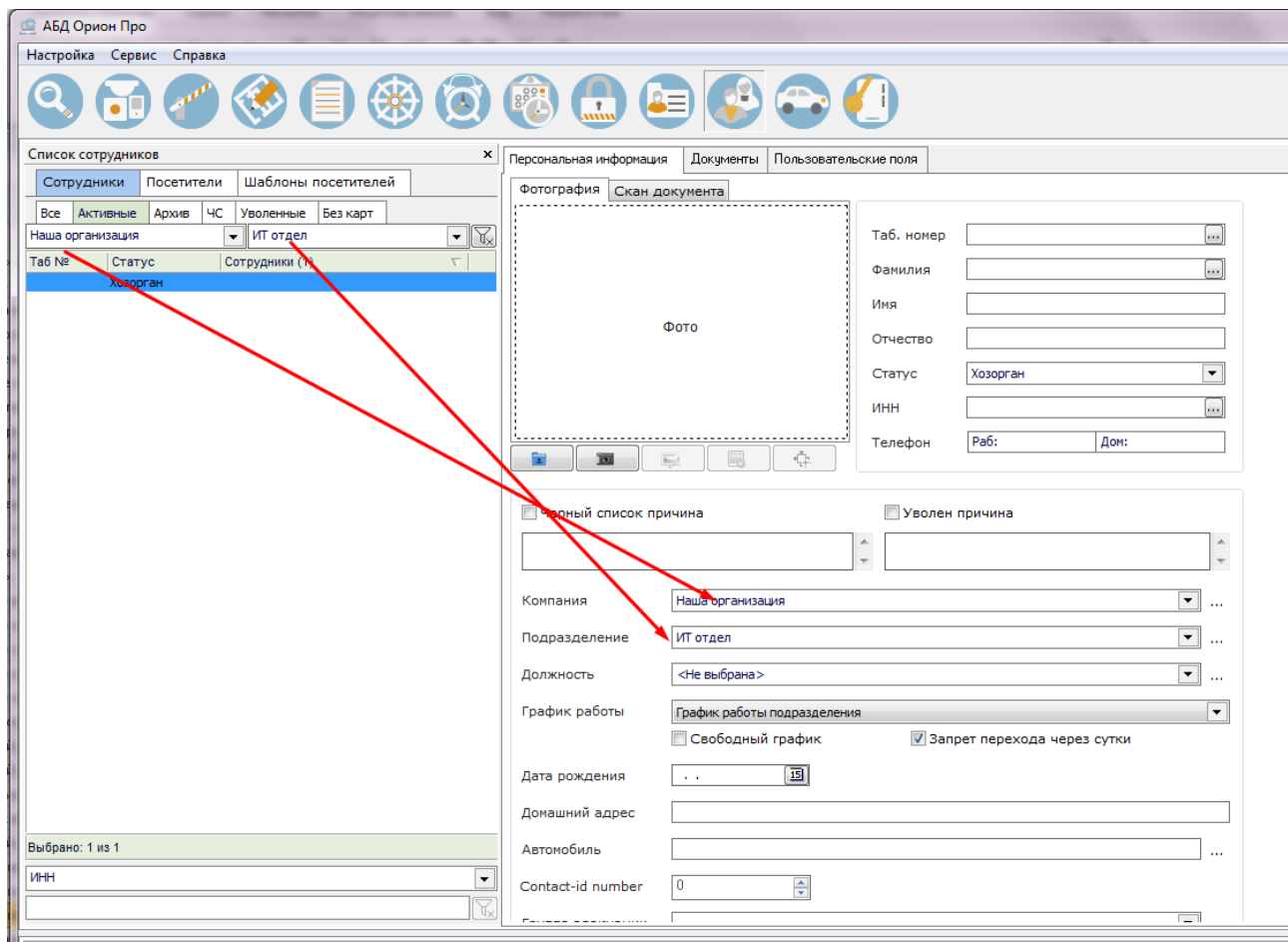

ПО «Сканер» является дополнительны программным обеспечением, приобретается и устанавливается отдельно от АРМ «Орион Про»



АРМ «Орион Про» поддерживает создание «Пользовательских полей» для сотрудников и посетителей.

Для добавления сотруднику/посетителю какого-либо пользовательского поля, в меню «Настройка» нужно выбрать функцию «Настройка пользовательских полей»:

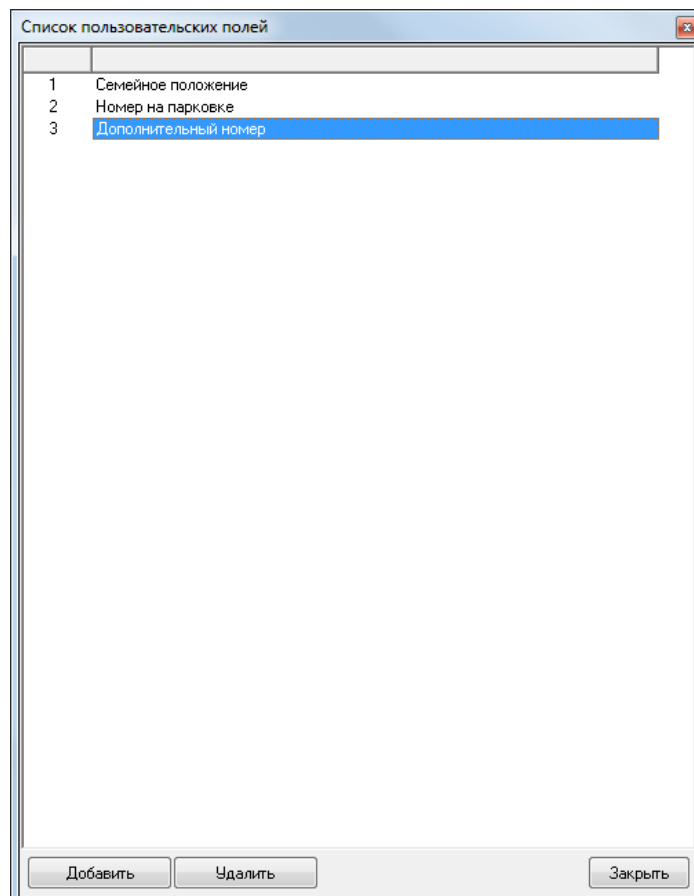

Добавленные в данном окне поля будут отображаться для каждого сотрудника/посетителя на соответствующей вкладке:

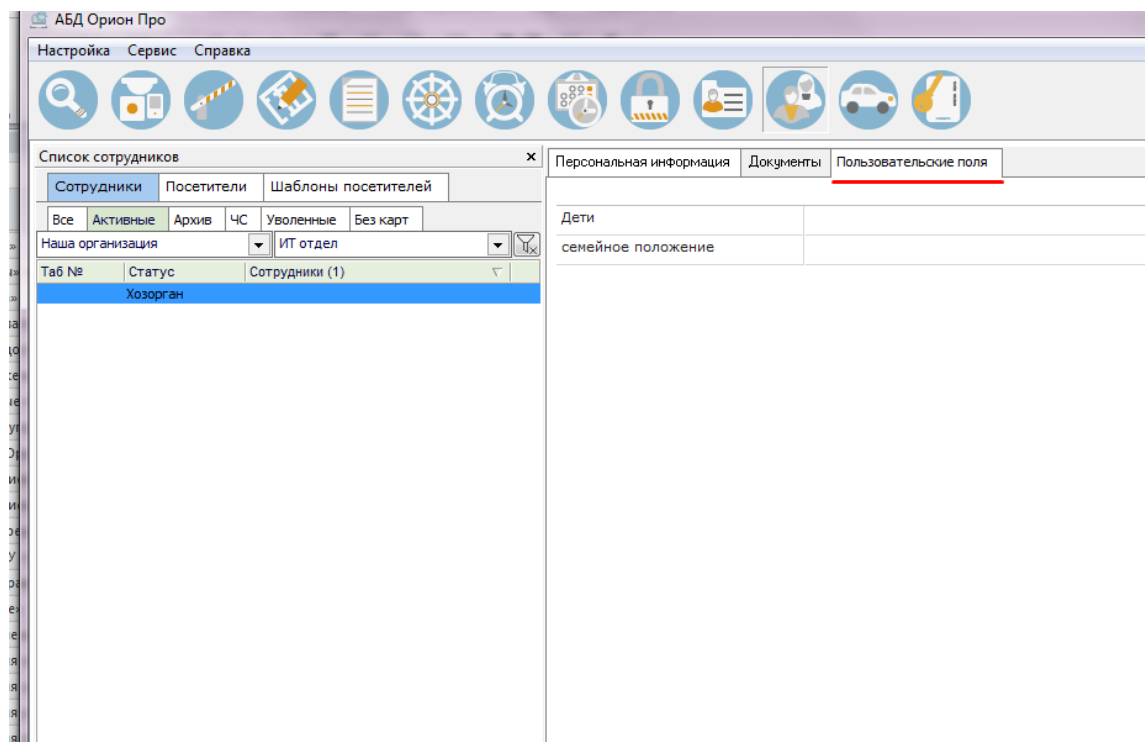

6.11.1.1 Архив персонала

Архив предназначен для хранения данных неактивных сотрудников/посетителей. Время хранения в архиве определяется в соответствии с регламентирующими документами предприятия. В «Менеджере центрального сервера» присутствует функционал настройки автоматического удаления данных из архивов.

Сотрудников или посетителей, находящихся в архиве, можно восстановить в основной список. Данная функция часто используется при работе с посетителями контролируемого объекта. Возможность восстановления посетителей из архива позволяет уменьшить время повторной регистрации визита. Также функция архивирования позволяет сохранять историю проходов сотрудника/посетителя.

Чтобы отправить сотрудника или посетителя в архив следует нажать кнопку «В архив». После этого сотрудник или посетитель не будет отображаться на вкладке «Активных сотрудников/посетителей», а будет отображаться на вкладке «Архив»

6.11.1.2 Свойство сотрудника «Статус»

Статус сотрудника выбирается в выпадающем списке:

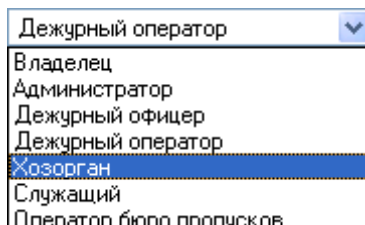

Статус сотрудника определяет права сотрудника в системе.

Статус	Права на запуск программ	Права в Администраторе Базы данных
«Владелец»	Наивысший статус. Сотрудник имеет права на запуск всех программ и выполнение любых действий.	Сотрудник имеет права на выполнение любых действий, в том числе – на назначение владельцев и администраторов. Примечание. Сотрудник со статусом «Владелец» имеет право на просмотр всех созданных PIN-кодов и паролей для программ. Для этого рядом с полем для ввода пароля необходимо нажать кнопку  . Для пароля владельца не учитывается срок действия.
«Администратор»	Сотрудник имеет права на запуск всех программ. В «Генераторе отчётов» сотрудник имеет права на создание и редактирование отчётов.	Сотрудник имеет права на выполнение любых действий, кроме назначения владельцев и администраторов.
«Дежурный офицер», «Дежурный оператор»	Сотрудник имеет права на запуск «Оперативной задачи», «Генератора отчётов» и «Учёта рабочего времени». Также сотрудник может закрывать «Оболочку системы».	-
«Хозорган», «Служащий»	Сотрудник имеет права на запуск «Генератора отчётов» и «Учёта рабочего времени». <i>Большинство сотрудников системы имеет именно данный статус («Хозорган»).</i>	-
«Оператор бюро пропусков»	Сотрудник имеет права на запуск «Администратора Базы данных», «Генератора отчётов» и «Учёта рабочего времени». Также сотрудник может закрывать «Оболочку системы» (только для тех рабочих мест, для которых нет доступа к «Монитору оперативной задачи» и «Ядру опроса», см. п. 6.2.2.1).	Сотрудник имеет право работать со страницами АБД, относящихся к выдаче пропусков (ключей, карт) – «Сотрудники», «Автомобили» и «Пароли». Сотрудник не имеет прав на назначение владельцев и администраторов. Сотрудник не имеет прав на назначение пин-кодов и паролей для программ.



В системе обязательно должен быть хотя бы один сотрудник со статусом «Владелец».

Помимо статуса сотрудника на права сотрудника на запуск программ также влияют свойства пароля для программ, назначенного данному сотруднику (см. пункт 6.12.2).

6.11.1.3 Свойство сотрудника «Компания»

Значение для свойства «Компания» сотрудника выбирается в выпадающем списке:

Список компаний редактируется в диалоговом окне «Изменение списка компаний», которое вызывается нажатием на кнопку (которая расположена справа от свойства «Компания»):

В левой части окна отображается список компаний.

В правой части окна отображаются свойства выбранной компании.

Чтобы добавить новый объект «Компания», необходимо нажать кнопку «Добавить», ввести значения для свойств, после чего нажать кнопку «Сохранить».

Чтобы изменить свойства объекта, нужно выбрать в списке компаний необходимую компанию и нажать кнопку «Править». Затем необходимо внести требуемые изменения и нажать кнопку «Сохранить».

Чтобы удалить объект «Компания», нужно выбрать в списке компаний необходимую компанию, и нажать кнопку «Удалить». Затем необходимо в появившемся диалоговом окне подтвердить удаление, нажав кнопку «Да».

Рассмотрим свойства объекта «Компания»:

Свойство	Возможные значения	Описание
Название	Строка длиной от 1 до 100 символов	Название компании. Значение по умолчанию: пустая строка
Адрес	Строка длиной от 0 до 150 символов	Адрес компании. <i>Данное свойство может иметь пустое значение.</i> Значение по умолчанию: пустая строка
Телефон	Строка длиной от 0 до 30 символов	Телефон компании. <i>Данное свойство может иметь пустое значение.</i> Значение по умолчанию: пустая строка

6.11.1.4 Свойство сотрудника «Подразделение»

Значение для свойства «Подразделение» сотрудника выбирается в выпадающем списке:

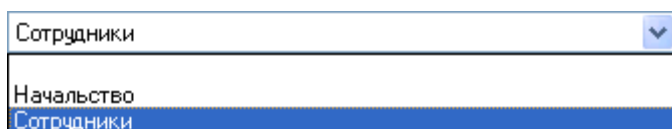

Список подразделений редактируется в диалоговом окне «Изменение списка подразделений», которое вызывается нажатием на кнопку  (которая расположена справа от свойства «Подразделение»):

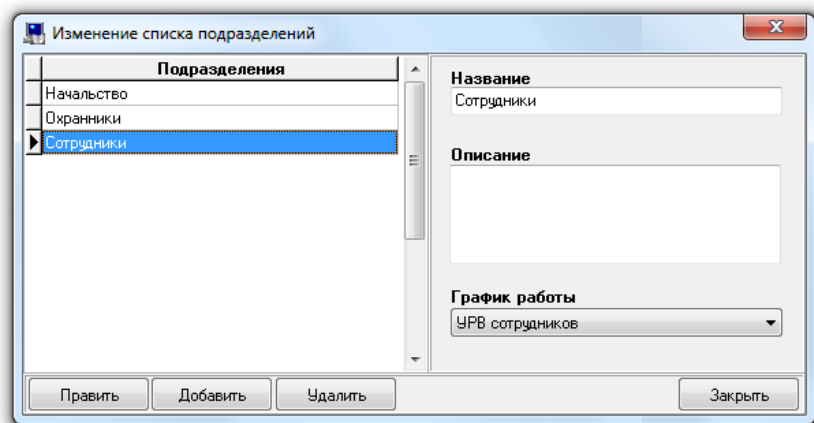

В левой части окна отображается список подразделений.

В правой части окна отображаются свойства выбранного подразделения.

Чтобы добавить новый объект «Подразделение», необходимо нажать кнопку «Добавить», ввести значения для свойств объекта, после чего нажать кнопку «Сохранить».

Чтобы изменить свойства объекта, нужно выбрать в списке подразделений необходимую запись и нажать кнопку «Править». Затем необходимо внести требуемые изменения и нажать кнопку «Сохранить».

Чтобы удалить объект «Подразделение», нужно выбрать в списке подразделений необходимую запись, и нажать кнопку «Удалить». Затем необходимо в появившемся диалоговом окне подтвердить удаление, нажав кнопку «Да».



Если на странице «Сотрудники» включить фильтр по «Компании» и «Подразделению», то при добавлении нового сотрудника для него автоматически будут заполняться поля компании и подразделения теми, что выставлены в фильтре.

Свойства объекта «Подразделение»:

Свойство	Возможные значения	Описание
Название	Строка длиной от 1 до 80 символов	Название подразделения. Значение по умолчанию: пустая строка
Описание	Строка длиной от 0 до 100 символов	Комментарий. <i>Данное свойство может иметь пустое значение.</i> Значение по умолчанию: пустая строка
График работы	«Не указан», либо один из уровней доступа системы	График работы подразделения. График работы выбирается в выпадающем списке:

		Не указан Не указан Запрет Максимум СКД 3-й отдел СКД 3-й офис СКД кассиров СКД охраны УРВ Сотрудников
--	--	--

Значение по умолчанию: «Не указан»

6.11.1.5 Свойство сотрудника «Должность»

Значение для свойства «Должность» сотрудника выбирается в выпадающем списке:

Сотрудник

- Зам. шзфа
- Охрана
- Сотрудник**
- Шэф

Список должностей редактируется в диалоговом окне «Изменение списка должностей», которое вызывается нажатием на кнопку  (которая расположена справа от свойства «Должность»):

ID	Должность
15	Главный бухгалтер
16	Главный инженер
17	Главный экономист
18	Главный эксперт
19	Директор
5	Должность 1 из 1С
6	Должность 1 из АБД
7	Должность 2 из 1С
23	Должность Беликова В.А.

Название: Главный бухгалтер

Сохранить Добавить Удалить  Выбрать Закреть

В левой части окна отображается список должностей.

В правой части окна отображается свойство выбранной должности.

Чтобы добавить новый объект «Должность», необходимо нажать кнопку «Добавить», ввести значения для свойств объекта, после чего нажать кнопку «Сохранить».

Чтобы изменить свойства объекта, нужно выбрать в списке должностей необходимую запись и нажать кнопку «Править». Затем необходимо внести требуемые изменения и нажать кнопку «Сохранить».

Чтобы удалить объект «Должность», нужно выбрать в списке должностей необходимую запись, и нажать кнопку «Удалить». Затем необходимо в появившемся диалоговом окне подтвердить удаление, нажав кнопку «Да».

Рассмотрим свойство объекта «Должность»:

Свойство	Возможные значения	Описание
Название	Строка длиной от 1 до 80 символов	Название должности. Значение по умолчанию: пустая строка

6.11.1.6 Свойство сотрудника «Фото»

Свойство сотрудника «Фото» содержит фотографию сотрудника.

Фотографию сотрудника можно загрузить из файла формата *.bmp или *.jpg, либо получив с USB-камеры.

Чтобы загрузить фотографию сотрудника из файла формата *.bmp или *.jpg, необходимо в режиме редактирования объекта «Сотрудник» нажать на кнопку , а затем в стандартном диалоговом окне Windows выбрать файл, содержащий фотографию сотрудника

Чтобы получить фотографию сотрудника с USB-камеры, необходимо в режиме редактирования объекта «Сотрудник» нажать на кнопку «Захват фото»  и в появившемся диалоговом окне «Видеокадр» нажать кнопку «Ок». Для изменения изображения нажать кнопку «Повтор»:

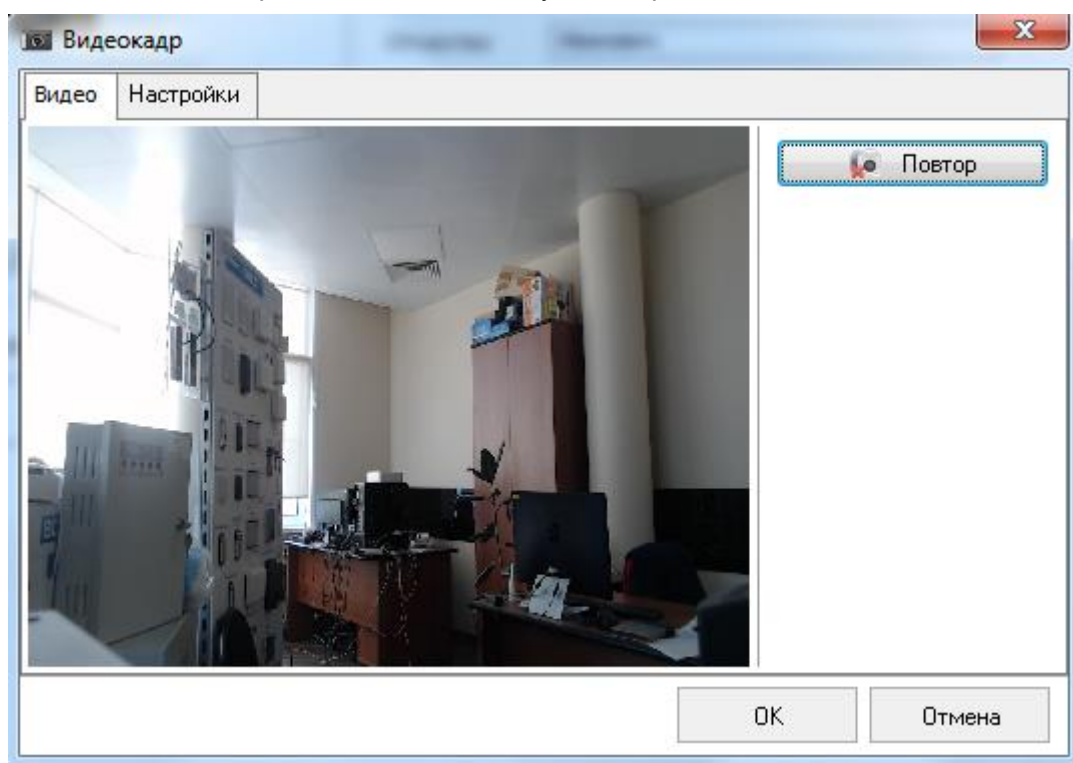

При необходимости можно настроить параметры для захвата кадра в диалоговом окне «Video Format», которое вызывается нажатием на кнопку «Настройки»:

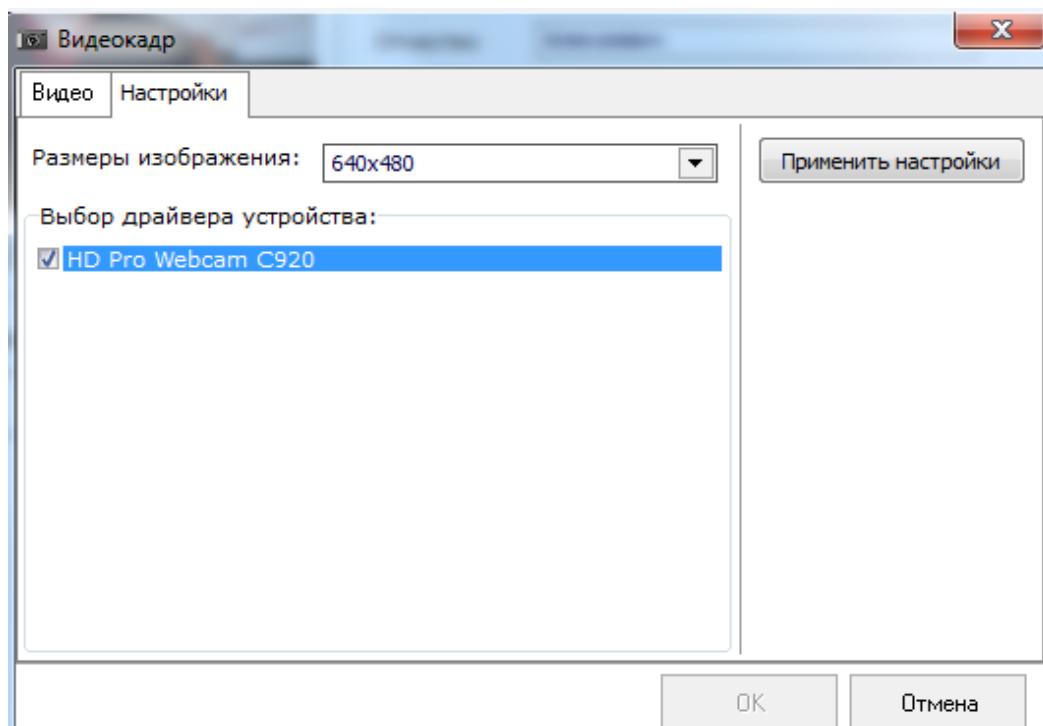



Максимальный размер фотографии сотрудника, сохраняемый в Базе данных, ограничивается параметром АБД «Максимальный размер фотографий сотрудников, кБ» (См. пункт 6.16.1.2).



Для корректного захвата кадра с видеокамеры к компьютеру должна быть подключена только одна USB-видеокамера любого производителя.





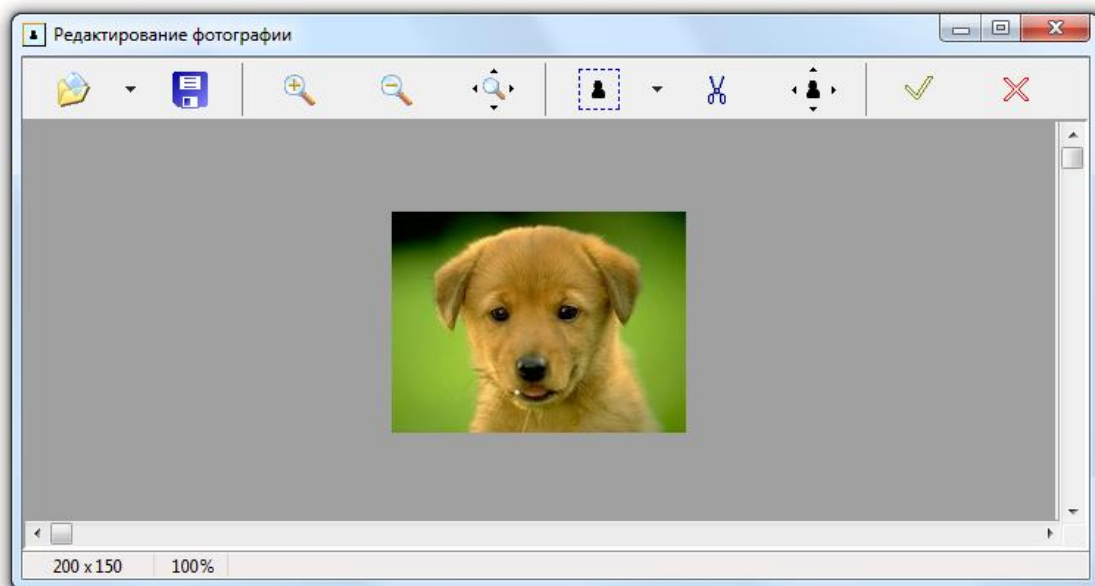

Чтобы отредактировать фотографию сотрудника, необходимо в режиме редактирования объекта «Сотрудник»:

- Нажать на кнопку .
- В появившемся диалоговом окне «Редактирование фотографии» произвести редактирование фотографии.

- Подтвердить изменения, нажав кнопку .

В окне «Редактирование фотографии» возможны следующие действия:



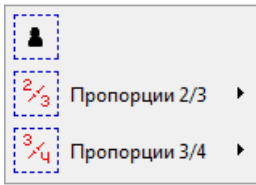

-  – считать фото из файла.
-  – записать фото в файл.
-  – увеличить масштаб отображения фото.
-  – уменьшить масштаб отображения фото.
-  – вернуть масштаб отображения фото 1 к 1.
-  – выделить область фотографии.

При нажатии на кнопку  отобразится меню, в котором можно выбрать соотношение сторон у выделяемой области: произвольное, 2/3, 3/4.



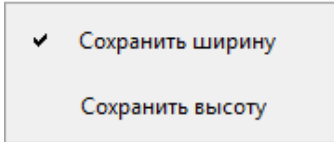

При выборе соотношения 2/3 или 3/4 требуется указать, какую сторону выделенной области требуется оставить без изменений, а какую подогнать под требуемое соотношение сторон.

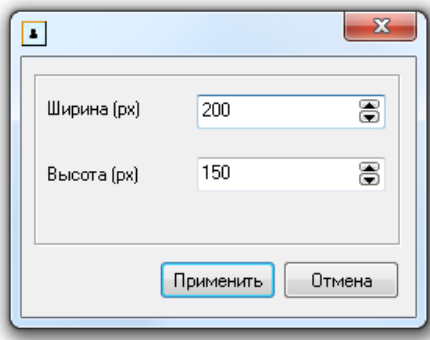

-  – обрезать фото по границам выделенной области.
-  – изменить разрешение фотографии.
Разрешение меняется во всплывающем окне.



Соотношение сторон изменить нельзя.

-  – принять внесённые изменения и закрыть окно «Редактирование фотографии».
-  – закрыть окно «Редактирование фотографии» без внесения изменений в фото.

Чтобы удалить фотографию сотрудника, необходимо в режиме редактирования объекта «Сотрудник» нажать на кнопку .

6.11.2 Карточка сотрудника. Печать пропуска

В АБД имеется возможность печатать информацию о сотрудниках на Proximity-картах (пропуска сотрудников) при помощи специализированных принтеров.

Для печати информации о сотруднике на Proximity-карте необходимо:

1. При помощи меню «Настройка» / «Настройка вида карточки сотрудника» создать шаблон карточки сотрудника (см. пункт 6.11.2).
2. При помощи меню «Настройка» / «Настройки» вызвать диалоговое окно «Настройки». Перейти на вкладку «Персонал» и в параметре «Путь к файлу с шаблоном карточки сотрудника» указать путь к созданному шаблону.

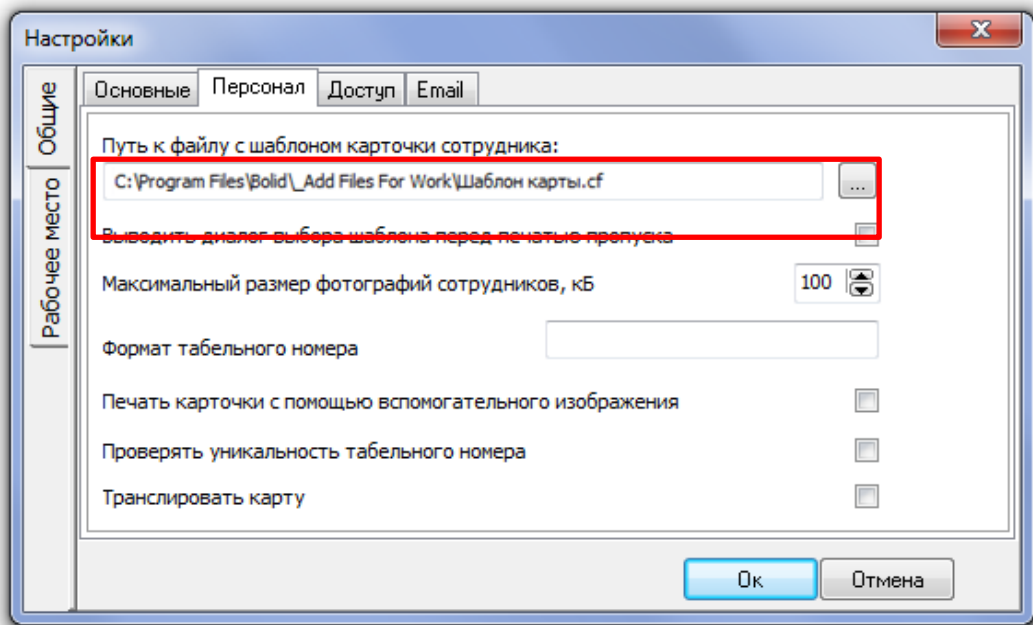

При использовании модели принтера с магнитным блоком необходимо также отметить параметр «Печать карточки с помощью вспомогательного изображения».

Выбрать в списке сотрудников необходимого сотрудника и нажать кнопку

Печать

Если в настройках АБД выставить флаг «Выводить диалог выбора шаблона перед печатью пропуска», то перед печатью каждого пропуска необходимо во всплывающем окне выбирать шаблон для печатаемого пропуска:

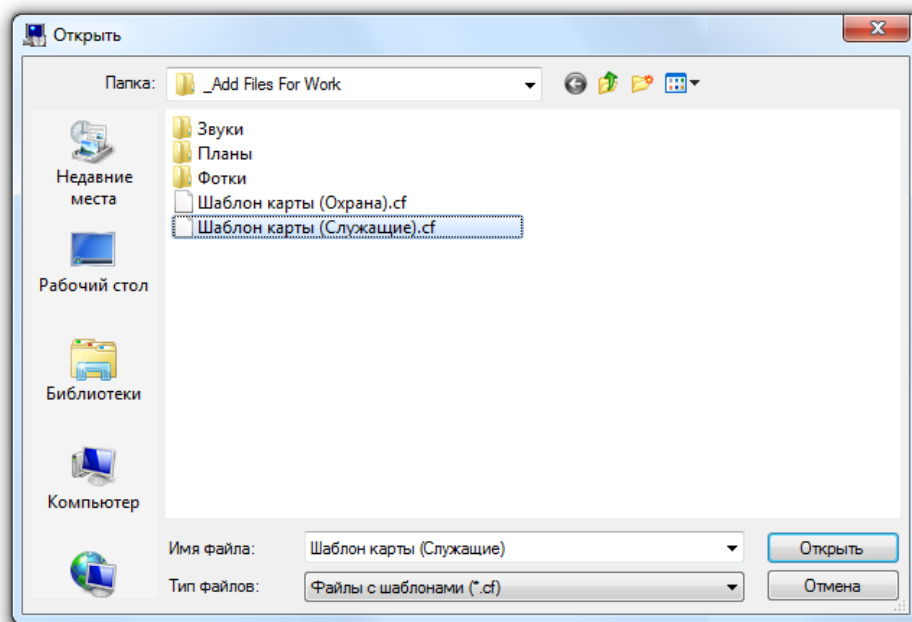

6.11.2.1 Создание шаблона карточки сотрудника

Шаблон карточки сотрудника для печати пропусков создаётся (а также редактируется) в диалоговом окне «Редактор шаблона карточки», которое вызывается при помощи меню «Настройка» / «Настройка вида карточки сотрудника». Описание назначения элементов в данном окне приведено на рисунке:

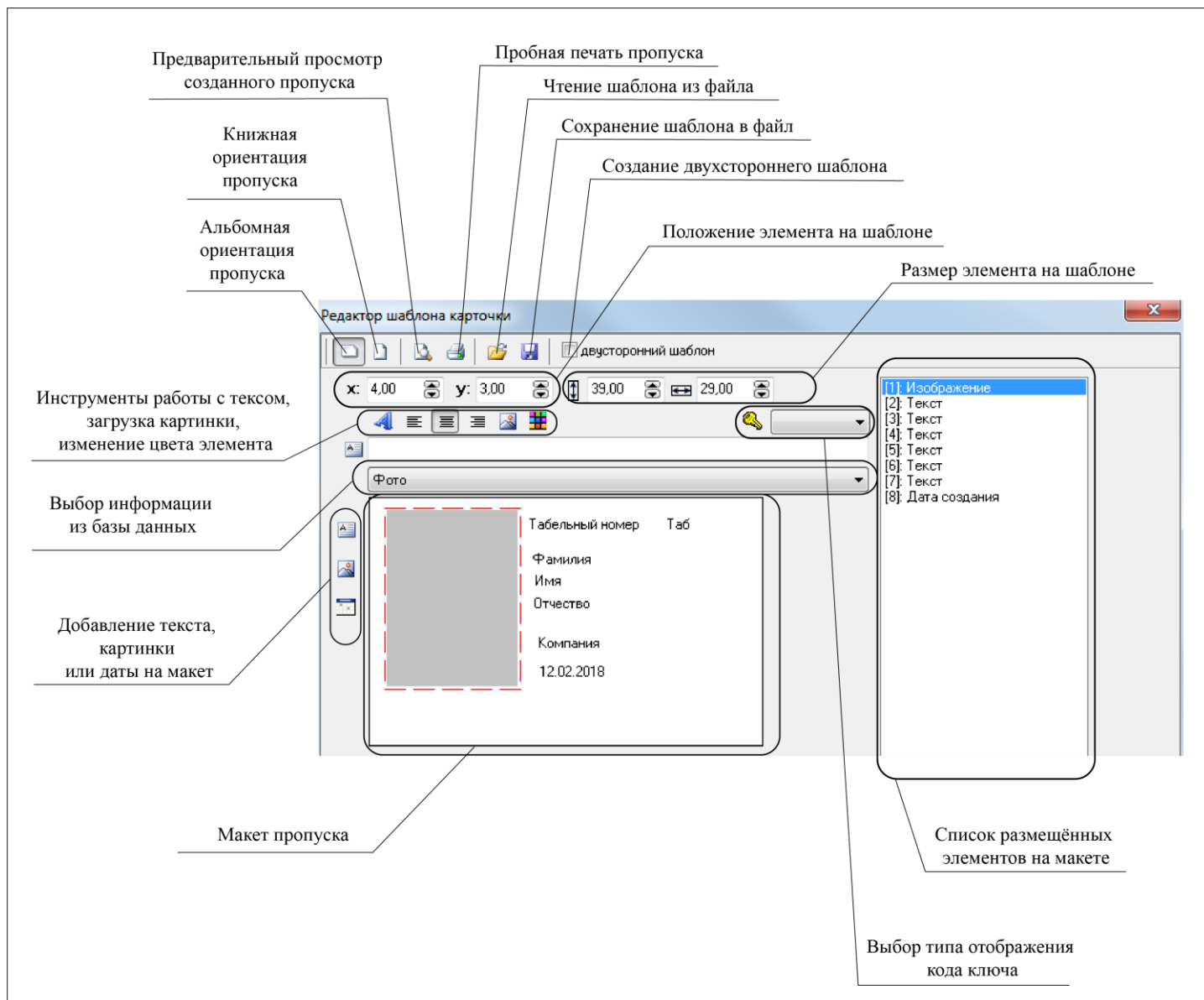



На макете пропуска можно располагать такие элементы как текст, изображение, дату. Для всех элементов можно настроить размер и расположение на макете. Для текстовых элементов можно настроить атрибуты текста, а также выравнивание.

Для того чтобы на пропуске отображалась информация о сотруднике из базы данных, необходимо выпадающем списке выбрать один из пунктов:

1. «Табельный номер»,
2. «Фамилия»,
3. «Имя»,
4. «Отчество»,
5. «Фамилия Имя» (Фамилия + Имя),
6. «Компания»,
7. «Подразделение»,
8. «Должность»,
9. «Статус»,
10. «Рабочий график»,
11. «Адрес»,

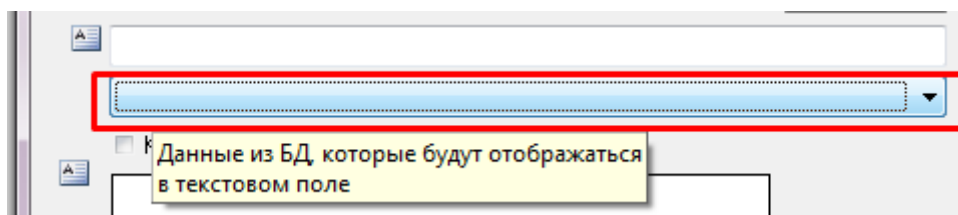
12. «День рождения»,
13. «Автомобиль»,
14. «Рабочий телефон»,
15. «Домашний телефон».
16. «Contact ID» (номер Contact ID).



Если из выпадающего списка выбрать пункт «Код карты» (в этом случае при печати пропуска из базы данных будет браться соответствующая информация о коде карты сотрудника, для которого печатается пропуск), то при помощи поля  «Полный» также можно выбрать формат отображения кода карты:

- «Полный»,
- «Wiegand16»,
- «Wiegand24».

Чтобы отобразить на поле произвольный текст, выпадающий список надо оставить пустым, но заполнить поле текстовое поле, находящееся выше:

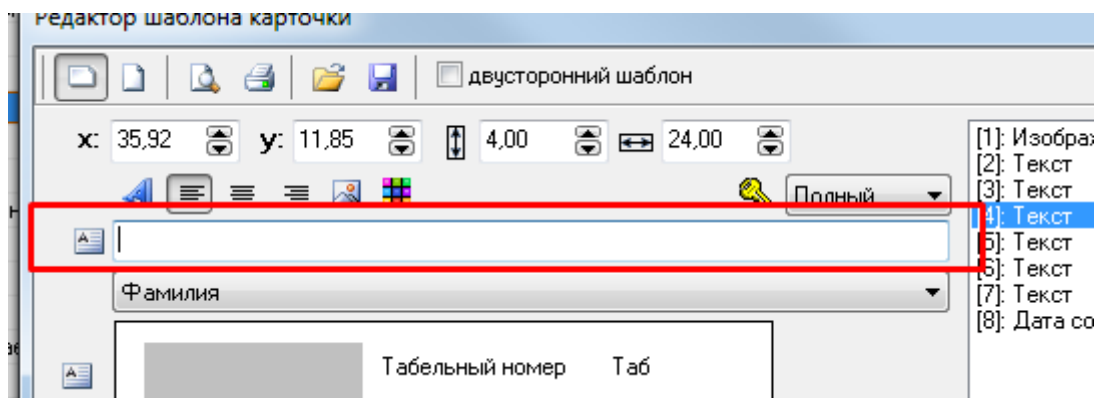

В АБД имеется возможность сохранить фотографию сотрудника из Базы данных в файл.

Для этого необходимо на странице «Сотрудники» выбрать требуемого сотрудника в списке сотрудников и при помощи пункта меню «Сервис» / «Сохранить фото сотрудника из базы в файл» вызвать стандартное диалоговое окно Windows, в котором необходимо ввести месторасположение и имя файла и нажать кнопку «Сохранить».

Также сохранить фото сотрудника в файл можно в окне редактирования фотографии сотрудника (см. пункт 6.11.1.6).

6.11.3 Экспорт сотрудников и идентификаторов в CSV-файл

В АБД имеется возможность сохранения списка сотрудников и паролей из Базы данных в CSV-файл посредством «Мастера импорта/экспорта сотрудников».

Для этого необходимо выбрать пункт меню «Сервис» / «Экспорт сотрудников в CSV-файл». Будет запущен «Мастер импорта/экспорта сотрудников».

В «Мастере импорта/экспорта сотрудников» будут пропущены страницы:

- Страница «Добро пожаловать».
- Страница «Параметры Базы данных».
- Страница «Выбор режима работы».

Сразу отобразится страница «Файлы данных», где требуется ввести имена файлов для списка сотрудников и списка идентификаторов.

6.11.4 Группы эвакуации

В АРМ «Орион Про» реализован функционал создания групп эвакуации.

Данный функционал позволяет формировать и выводить на печать отчёты о месте нахождения сотрудников, занесённых в группы эвакуации. Запуск печати возможен автоматически от каких-либо событий, возникающих в системе («Пожар», «Внимание, опасность пожара!» и т.д.), а также вручную по «горячей» клавише (зависит от выбранного варианта настройки).

6.11.4.1 Создание групп эвакуации

Группа эвакуации присваиваются человеку на странице «Сотрудники». Предварительно данные группы нужно сформировать.

Для создания группы перейдите на страницу АБД «Сотрудники» и войдите в режим правки любой записи, нажав кнопку «Править». Среди атрибутов найдите строку «Группы эвакуации» и нажмите кнопку [...]:

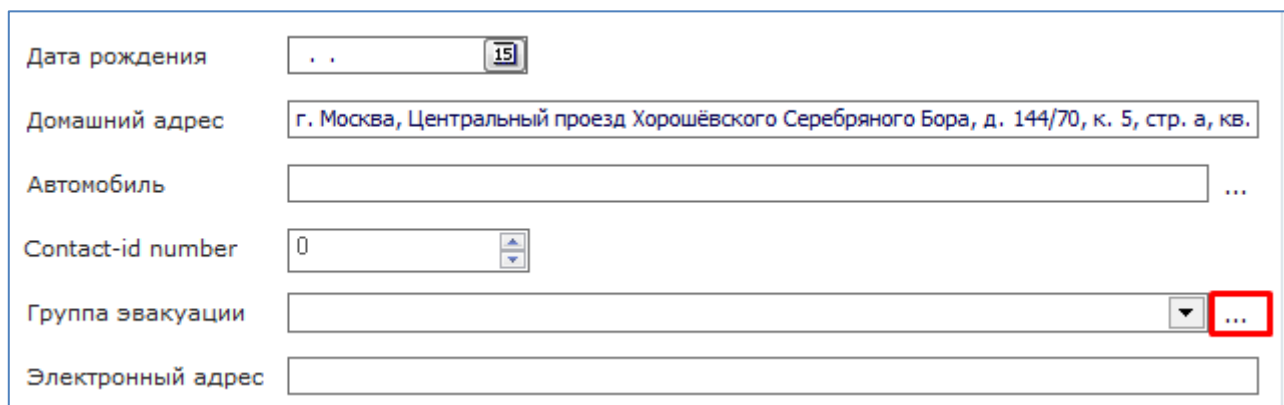

The image shows a form for editing an employee record. The fields are: 'Дата рождения' (Date of birth) with a date picker showing '15'; 'Домашний адрес' (Home address) with the text 'г. Москва, Центральный проезд Хорошёвского Серебряного Бора, д. 144/70, к. 5, стр. а, кв.'; 'Автомобиль' (Car) with an empty text box and a menu icon; 'Contact-id number' with a numeric input field showing '0'; 'Группа эвакуации' (Evacuation group) with a dropdown menu and a red box around the menu icon; and 'Электронный адрес' (Email address) with an empty text box.

В открывшемся окне «Изменение групп эвакуации» Вы можете создавать новые, удалять и изменять имеющиеся группы. Для этого предназначены кнопки «Добавить», «Удалить», «Сохранить»:

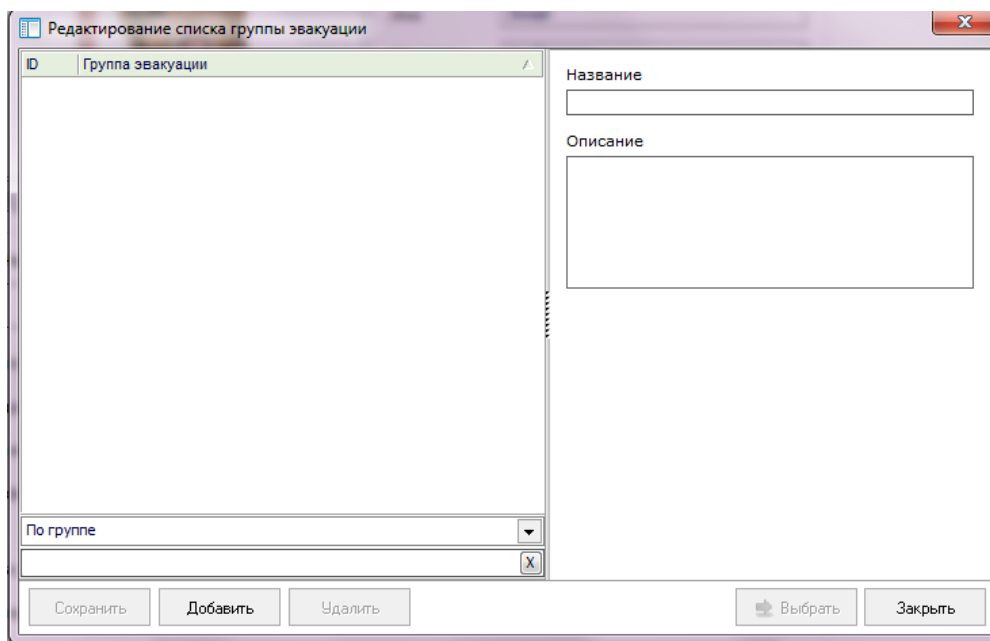

The image shows a dialog box titled 'Редактирование списка группы эвакуации' (Editing the list of evacuation groups). It has a table with columns 'ID' and 'Группа эвакуации'. Below the table is a dropdown menu labeled 'По группе' (By group) and a search input field. At the bottom, there are buttons: 'Сохранить' (Save), 'Добавить' (Add), 'Удалить' (Delete), 'Выбрать' (Select), and 'Закрыть' (Close).

Создайте необходимое количество групп эвакуации и закройте окно.

Затем присвойте соответствующие группы эвакуации сотрудникам. Для этого войдите в режим правки сотрудника и в поле «Группы эвакуации» выберите нужную запись.

6.11.4.2 Настройка формирования и печати отчёта

Файл, отвечающий за формирование отчёта, называется GroupExit.fr3 и штатно должен храниться в папке .. ReportsRUS\GroupExit\ каталога с установленным АРМ «Орион Про».

Файл, отвечающий за автоматический запуск данного отчёта, называется reportview.bat и штатно должен храниться в корневом каталоге с установленным АРМ «Орион Про».

В данном файле указываются пути к исполняемому файлу «Генератора отчётов», а также непосредственно к файлу отчётов:

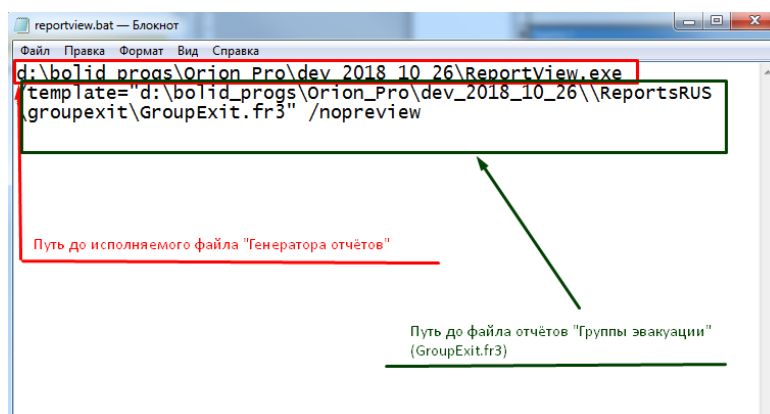

6.11.4.3 Настройка сценария управления в АБД

Сценарии управления создаются в АБД на странице «Сценарии». Для настройки сценария формирования отчёта создайте новый сценарий на основе шаблонов, нажав кнопку «Добавить» и кнопку «Да» в окне запроса:

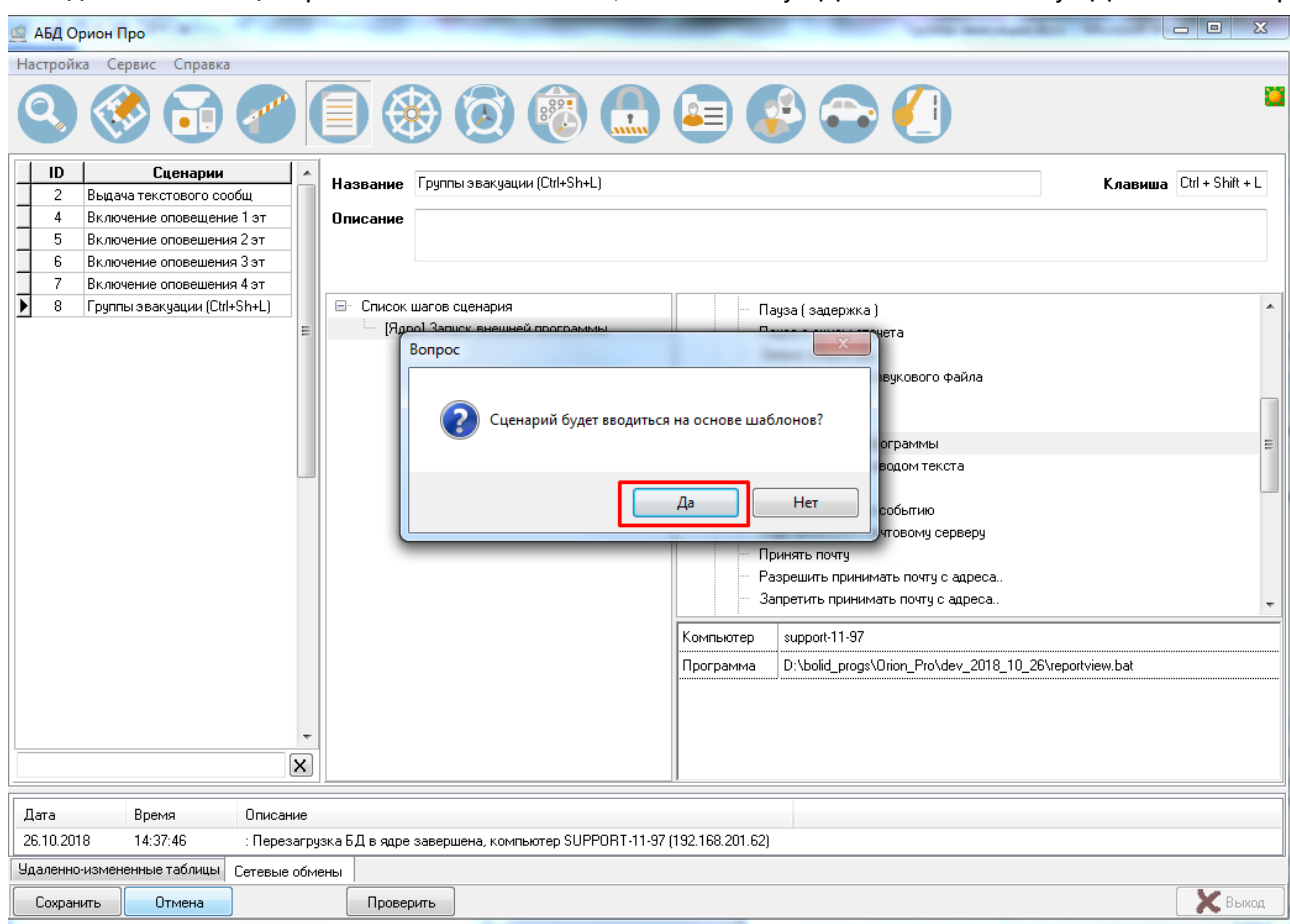

Из списка возможных шагов сценариев выберите узел «Ядро» и пункт «Запуск внешней программы». В качестве внешней программы укажите файл reportview.bat (с полным путём до него):

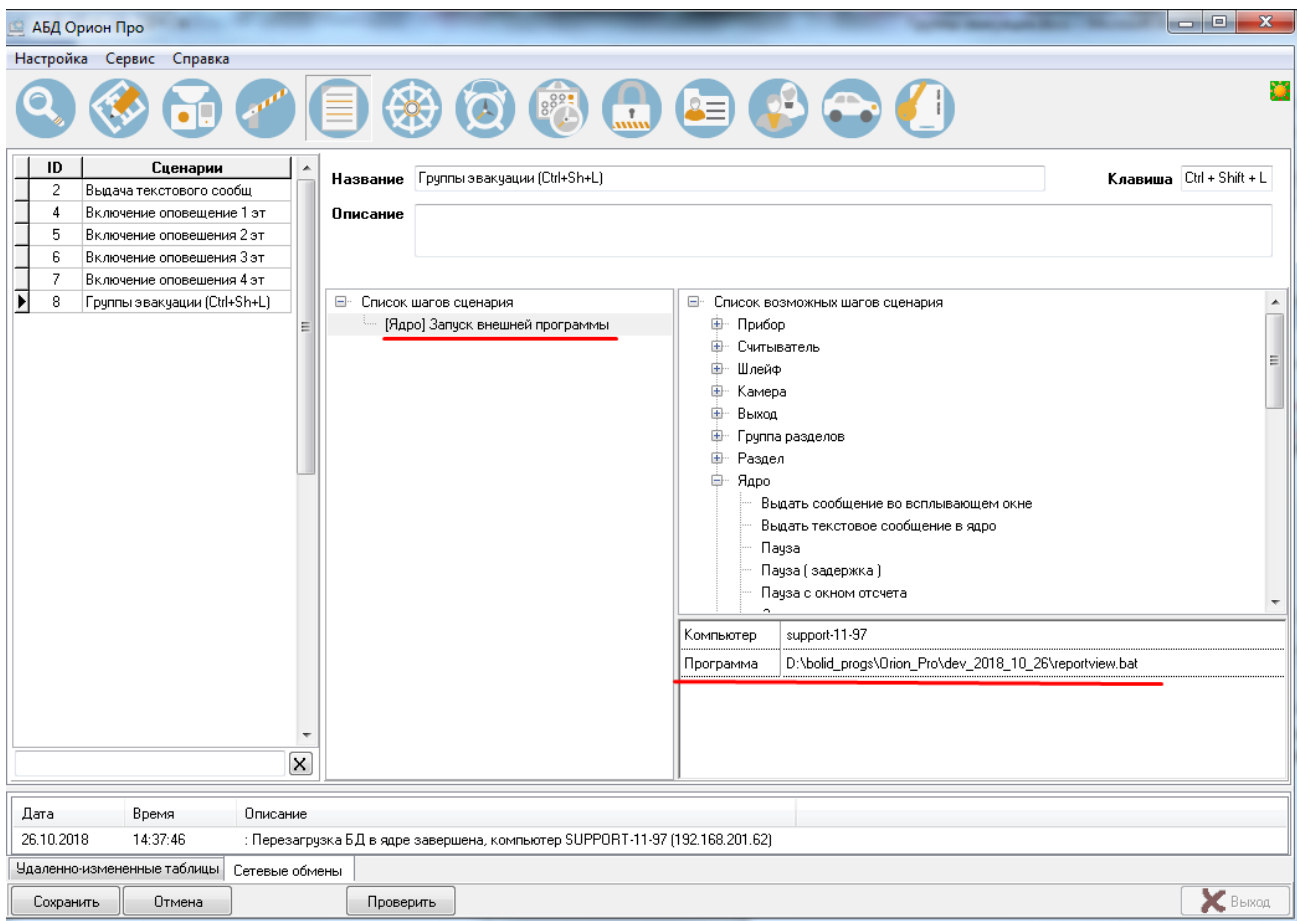

Для данного сценария можно задать «горячую» клавишу или комбинацию клавиш:



По нажатию этой клавиши (комбинации) будет осуществлён запуск bat-файла, сформирован и отправлен на печать отчёт «Группы эвакуации». Данная комбинация будет работать только на том рабочем месте, где запущено ядро опроса.

Также в параметрах программы АБД (меню Настройка - Настройки - вкладка «Доступ») установить для параметра «Поиск местоположения по зонам назад на (сутки)» требуемое значение. По умолчанию 1 сутки:

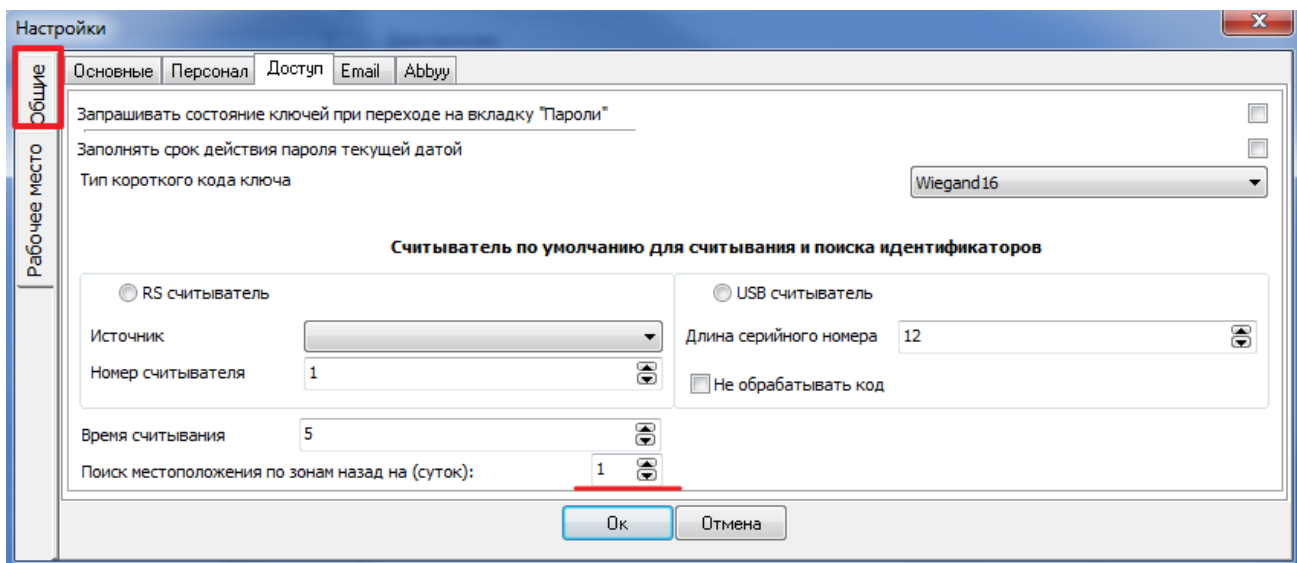

Сценарий, отвечающий за формирование отчёта, можно привязать к любому событию в системе. Для этого на странице АБД «Адреса приборов» или «Планы помещений» выберите нужный объект (в приведённом



примере «Раздел»), перейдите в инспекторе на вкладку «Сценарии», найдите необходимое событие и в выпадающем списке укажите созданный ранее сценарий управления.

После сохранённых изменений потребуется перезагрузка базы данных в ОЗ.

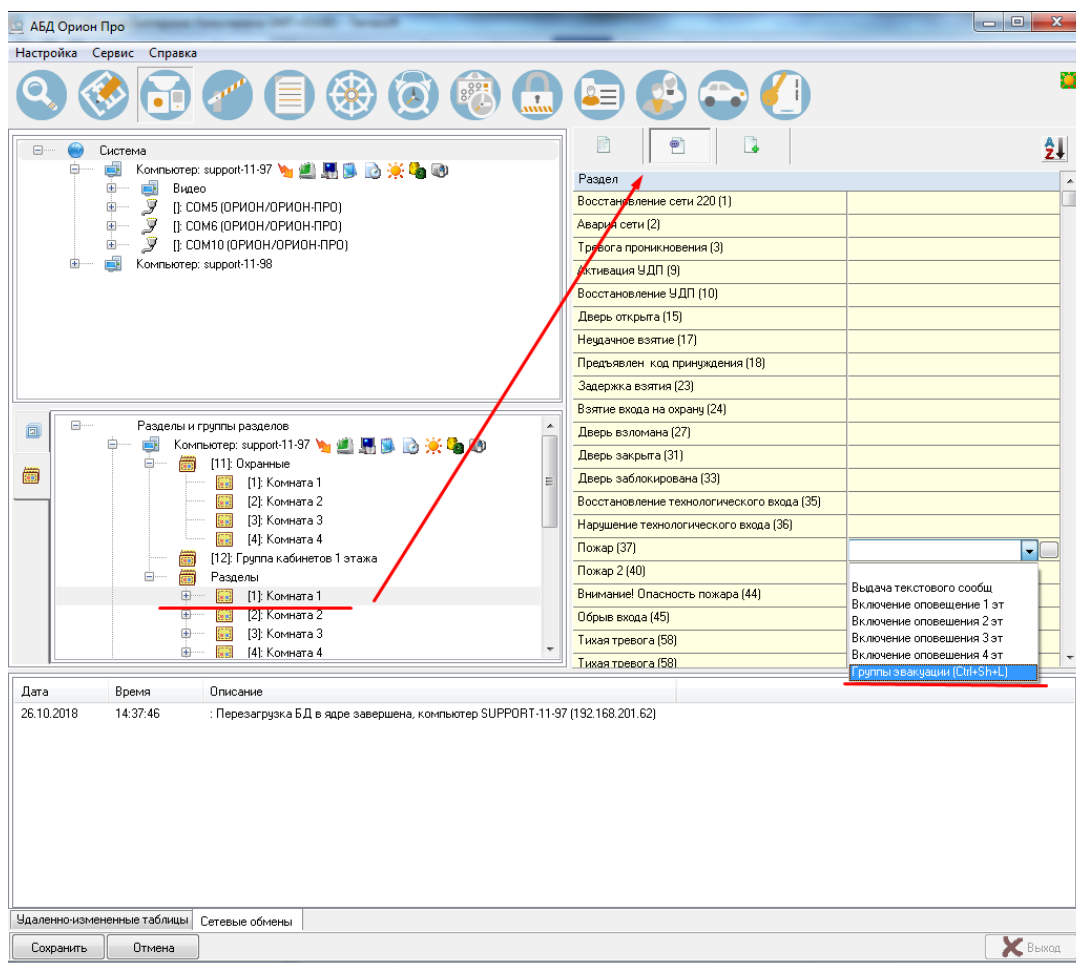

Просмотр отчёта из «Генератора отчётов»

Для того, чтобы просмотреть отчёт по группам эвакуации в «Генераторе отчётов», нужно скопировать (не удаляя!) файл GroupExit.fr3 в корень каталога ReportsRUS папки с установленным APM «Орион Про». После этого в «Генераторе отчётов» данный отчёт появится в списке:

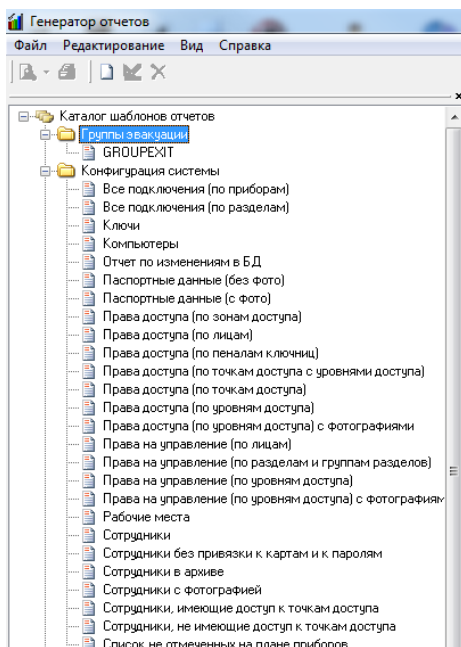

6.11.4.4 Пример отчёта «Группы эвакуации»:



Сформировано 25.10.2018 14:08:07

Группа эвакуации: Группа Эвакуации 1

№ п/п	Фамилия Имя Отчество	Зона доступа
1	Алексеев Иван Анатольевич	Кабинет 245
2	Анатольев Андрей Петрович	Кабинет 245
3	Иванов Алексей Петрович	Кабинет 245
4	Иванов Иван Иванович	Кабинет 245
5	Иванов Петр Иванович	Кабинет 245
6	Петров Анатолий Борисович	Кабинет 246
7	Петров Иван Алексеевич	Кабинет 247

Группа эвакуации: Группа Эвакуации 2

№ п/п	Фамилия Имя Отчество	Зона доступа
1	Алексеев Андрей Анатольевич	Коридор
2	Анатольев Петр Петрович	Столовая
3	Иванов Иван Петрович	Коридор
4	Иванов Понтилей Иванович	Переход из корпуса 2
5	Иванов Сахалин Иванович	Переход из корпуса 2
6	Петров Августин Борисович	Переход из корпуса 2
7	Петров Еремей Алексеевич	Переход из корпуса 2

6.12 Страница «Пароли»

6.12.1 Общие сведения

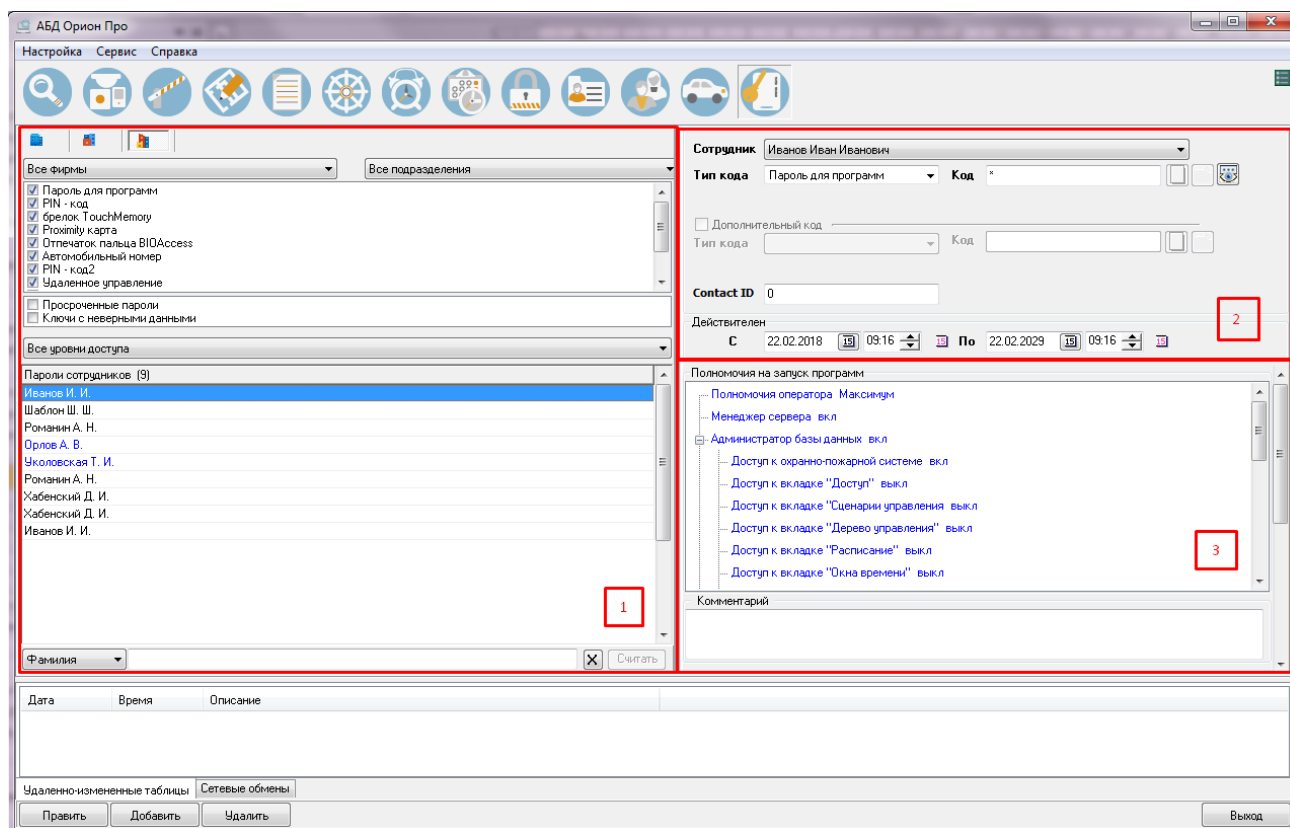

Страница «Пароли» разделена на несколько областей, в которых отображается:

1. Список идентификаторов.
2. Свойства выбранного идентификатора.
3. Информация о соответствии настроек Базы данных для выбранного идентификатора и конфигураций приборов системы.

На странице «Пароли» редактируется список идентификаторов для управления программными модулями АРМ «Орион Про», подсистемами ОПС и СКД:

- Proximity-карты;
- QR-коды;
- Ключи TouchMemory;
- Отпечатки пальцев;
- Пароли для программ;
- Пин-коды;
- Шаблоны ладони;
- Шаблоны лица.

Также выполняется процедура синхронизации списка идентификаторов Базы данных и конфигураций приборов системы.

6.12.1.1 Область списка идентификаторов

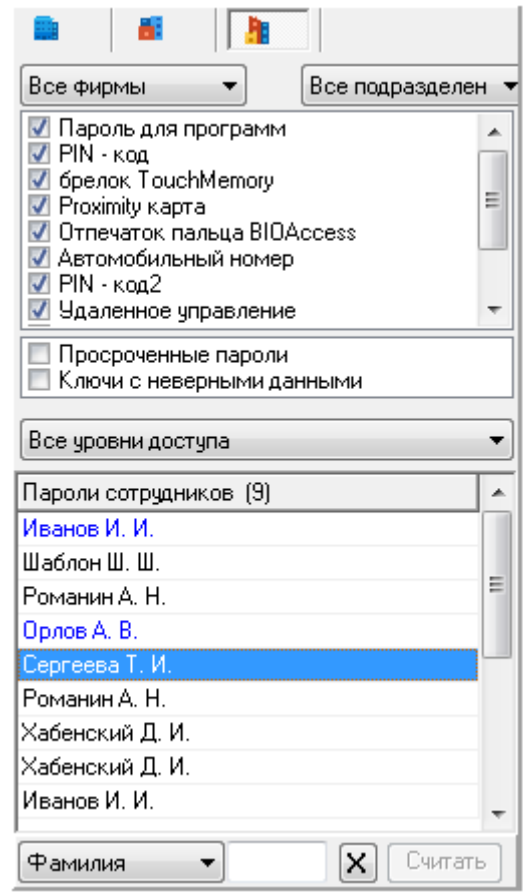

Для каждого идентификатора в списке идентификаторов отображается ФИО сотрудника, которому принадлежит идентификатор:

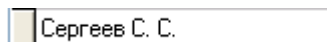

При нажатии на заголовок списка с фамилиями будет переключаться тип сортировки списка: по фамилии или по типу кода.

Пин-коды, ключи TouchMemory, Proximity-карты и биометрические шаблоны (QR-коды, отпечатки пальцев, шаблоны лиц и ладоней) отображаются **чёрным цветом**. Пароли для программ отображаются **синим цветом**.

Пароли (любого типа) с истёкшим сроком действия отображаются **красным цветом**.

В нижней части списка идентификаторов находится поле для поиска идентификаторов в списке по коду, короткому коду, фамилии сотрудника (которому принадлежит идентификатор) или логину:



Тип поиска необходимо выбрать в выпадающем списке:

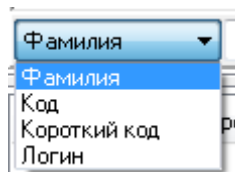

При вводе символов кода, короткого кода или фамилии сотрудника (с учётом регистра), будет производиться перемещение на первый идентификатор в списке, соответствующее свойство которого начинается с введённых символов:

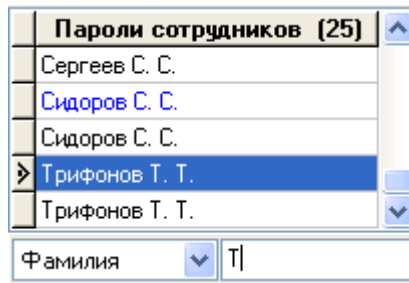

Можно осуществлять поиск по коду, поднося идентификатор пользователя к считывателю. Считыватель, использующийся для чтения карты для поиска, настраивается в меню АБД «Настройка - Настройки - Доступ»:

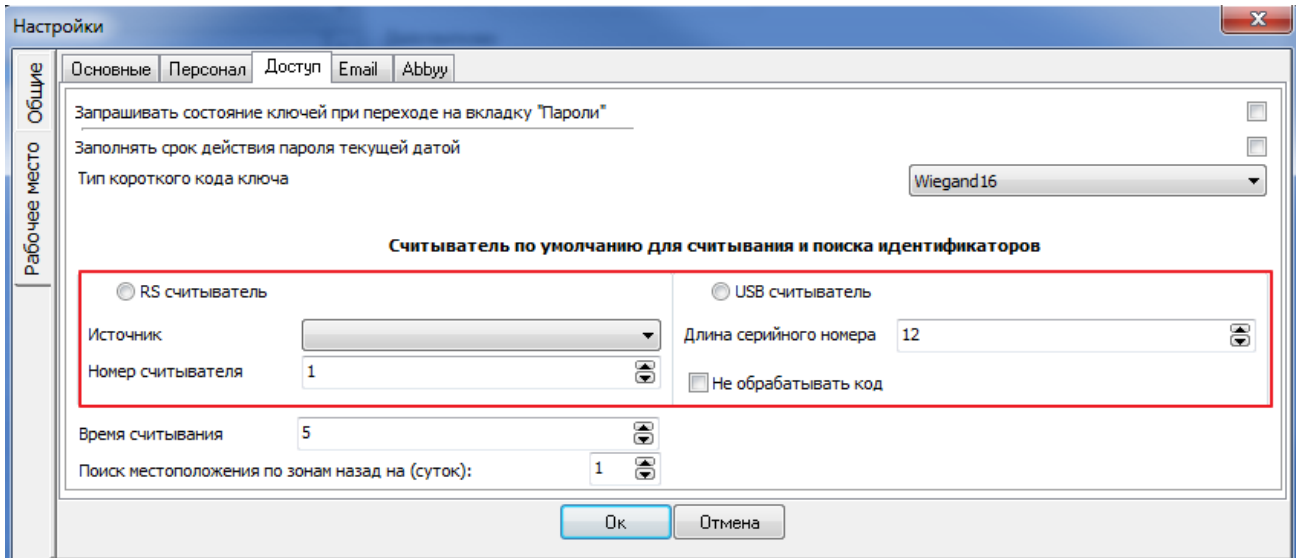

В верхней части находятся поля для сортировки и фильтрации списка компаний:

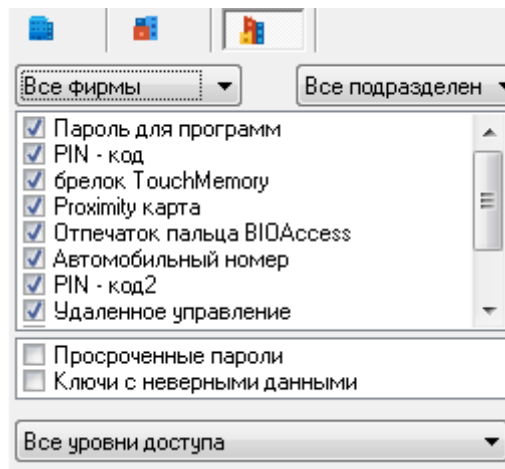

Кнопки для фильтрации фирм:



- Фирмы сотрудников



- Фирмы посетителей



- Все фирмы

Далее список идентификаторов можно отфильтровать, чтобы в нём отображались только идентификаторы, принадлежащие сотрудникам какой-либо фирмы или какого-либо подразделения. Для этого необходимо воспользоваться соответствующими выпадающими списками:



Также можно отфильтровать список идентификаторов, чтобы в нём отображались только идентификаторы, которым назначен какой-либо уровень доступа. Для этого необходимо в соответствующем выпадающем списке выбрать требуемый уровень доступа:

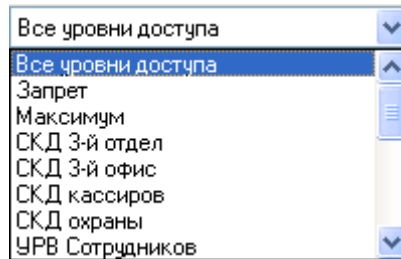

Имеется возможность дополнительно фильтровать идентификаторы по:

- типу:
 - Пароль для программ
 - PIN-код
 - Брелок TouchMemory
 - Proximity карта
 - Автомобильный номер
 - PIN-код2
 - Удалённое управление
 - QR-код
 - Отпечаток пальца
 - Шаблон ладони
 - Шаблон лица SB101
 - Шаблон лица SF10/SF10T
 - Шаблон лица SF6P
 - Шаблон лица из фото

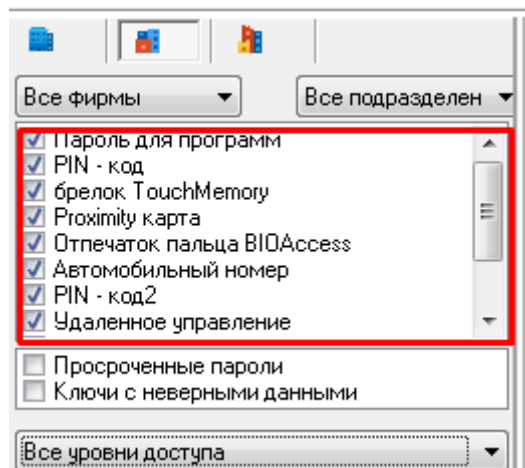

- дополнительным параметрам:

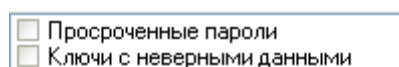

6.12.2 Создание паролей для программ

С помощью пароля для программного обеспечения сотрудник сможет запускать те или иные программные модули системы.

Чтобы добавить новый объект «Пароль» типа «Пароль для программ», необходимо:

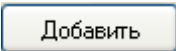
- Нажать кнопку .
- В выпадающем списке «Сотрудник» выбрать сотрудника, которому назначается пароль для программ.

Сотрудник

- В выпадающем списке «Тип кода» выбрать значение «Пароль для программ».

Тип кода

- В поле «Код» ввести код пароля для программ.

Код

- При необходимости в поле нужно ввести значение Contact ID.

Contact ID

- В полях «С» и «По» выбрать сроки действия пароля для программ.

С **По**

- Ввести полномочия на запуск программных модулей добавляемого пароля для программ.

- Нажать кнопку .

Чтобы изменить свойства объекта, нужно выбрать в списке паролей необходимую запись и нажать кнопку «Править». Затем необходимо внести требуемые изменения и нажать кнопку «Сохранить».

Чтобы удалить пароль, нужно выбрать в списке паролей необходимую запись, и нажать кнопку «Удалить». Затем необходимо в появившемся диалоговом окне подтвердить удаление, нажав кнопку «Да».

6.12.2.1 Свойства паролей для программ

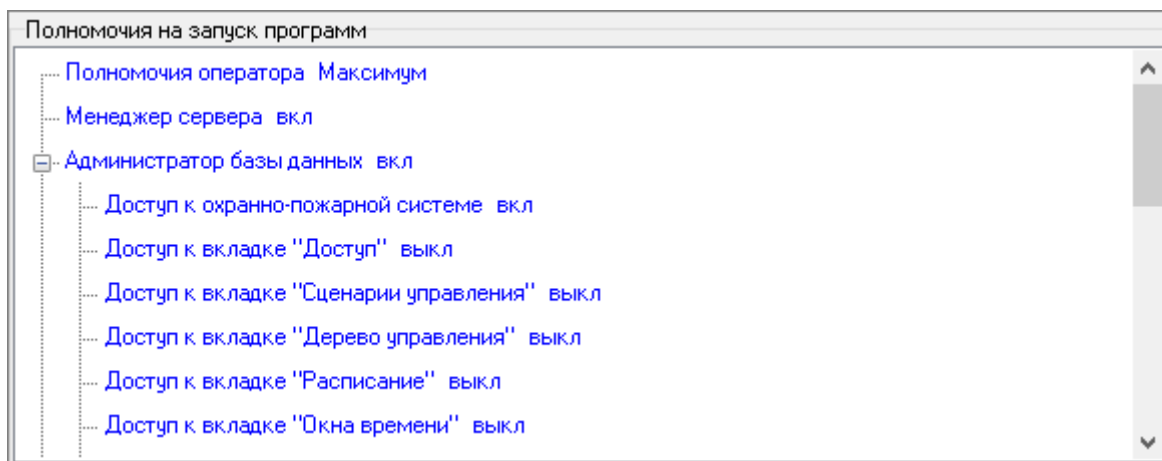

Свойство	Возможные значения	Описание
Сотрудник	Один из сотрудников системы	Сотрудник, которому принадлежит пароль для программ. Значение по умолчанию: сотрудник, выбранный на странице «Сотрудники» в списке сотрудников
Тип кода	PIN-код; PIN-код2; Proximity карта; QR-код; Автомобильный но-	Тип кода пароля. <i>Должно быть выбрано значение «Пароль для программ»!</i> Значение по умолчанию: тип кода, такой же, как и у пароля, выбранного в списке паролей

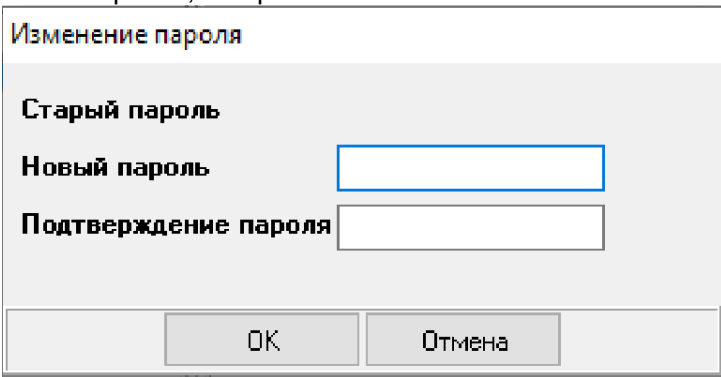
	мер; Брелок TouchMemory; Отпечаток пальца; Пароль для программ; Удалённое управление; Шаблон ладони; Шаблон лица SB101; Шаблон лица SF10/SF10T; Шаблон лица SF6P; Шаблон лица из фото	
Contact ID	0.. 2147483647	Номер Contact ID пароля, используемый при трансляции событий на приборы «С2000-ИТ», «УО-4С» и «С2000-PGE». Значение по умолчанию: 0
Код	Строка длиной от 6 до 19 символов	Код пароля. <i>Код пароля для программ может состоять из цифр, букв латинского и русского алфавитов, а также специальных символов.</i> Код пароля для программ вводится в диалоговом окне «Изменение пароля», которое вызывается нажатием на поле «Код»:  Значение по умолчанию: пустая строка
Срок действия		
С	'01.01.1900'...'31.12.2099'	Дата начала действия пароля для программ. Значение по умолчанию: дата, такая же, как и у пароля, выбранного в списке паролей
По	'01.01.1900'...'31.12.2099'	Дата окончания действия пароля для программ. Значение по умолчанию: дата, такая же, как и у пароля, выбранного в списке паролей
Полномочия на запуск программ		
Менеджер сервера	<input type="checkbox"/> Вкл, <input type="checkbox"/> Выкл	Полномочия на запуск программного модуля «Менеджер Центрального Сервера». Значение по умолчанию: «Выкл»
Полномочия оператора	<i>Один из уровней доступа системы</i>	Полномочия на управление объектами системы и просмотр их событий и состояний в программном модуле «Монитор системы», определяемые уровнем доступа. <i>Создание уровней доступа для операторов программного модуля «Монитор системы» описано в пункте 6.10.5</i> Значение по умолчанию: уровень доступа не выбран
Администратор базы данных		
Администратор Базы данных	<input type="checkbox"/> Вкл, <input type="checkbox"/> Выкл	Полномочия на запуск программного модуля «Администратор Базы данных». Значение по умолчанию: «Выкл»
Доступ к охранно-пожарной системе	<input type="checkbox"/> Вкл, <input type="checkbox"/> Выкл	Полномочия на доступ к страницам Администратора Базы данных:

		«Адреса приборов», «Планы помещений», «Структура системы». Значение по умолчанию: «Выкл»
Доступ к вкладке «Доступ»	<input type="checkbox"/> Вкл, <input type="checkbox"/> Выкл	Полномочия на доступ к странице Администратора Базы данных «Доступ». Значение по умолчанию: «Выкл»
Доступ к вкладке «Сценарии управления»	<input type="checkbox"/> Вкл, <input type="checkbox"/> Выкл	Полномочия на доступ к странице Администратора Базы данных «Сценарии управления». Значение по умолчанию: «Выкл»
Доступ к вкладке «Дерево управления»	<input type="checkbox"/> Вкл, <input type="checkbox"/> Выкл	Полномочия на доступ к странице Администратора Базы данных «Дерево управления». Значение по умолчанию: «Выкл»
Доступ к вкладке «Расписание»	<input type="checkbox"/> Вкл, <input type="checkbox"/> Выкл	Полномочия на доступ к странице Администратора Базы данных «Расписание». Значение по умолчанию: «Выкл»
Доступ к вкладке «Окна времени»	<input type="checkbox"/> Вкл, <input type="checkbox"/> Выкл	Полномочия на доступ к странице Администратора Базы данных «Окна времени». Значение по умолчанию: «Выкл»
Доступ к вкладке «Уровни доступа»	<input type="checkbox"/> Вкл, <input type="checkbox"/> Выкл	Полномочия на доступ к странице Администратора Базы данных «Уровни доступа». Значение по умолчанию: «Выкл»
Доступ к вкладке «Персонал»	<input type="checkbox"/> Вкл, <input type="checkbox"/> Выкл	Полномочия на доступ к странице Администратора Базы данных «Сотрудники». Значение по умолчанию: «Выкл»
Доступ к вкладке «Автомобили»	<input type="checkbox"/> Вкл, <input type="checkbox"/> Выкл	Полномочия на доступ к странице Администратора Базы данных «Автомобили». Значение по умолчанию: «Выкл»
Доступ к вкладке «Пароли»	<input type="checkbox"/> Вкл, <input type="checkbox"/> Выкл	Полномочия на доступ к странице Администратора Базы данных «Пароли». Значение по умолчанию: «Выкл»
Доступ к вкладке «Профили отображения»	<input type="checkbox"/> Вкл, <input type="checkbox"/> Выкл	Полномочия на доступ к странице Администратора Базы данных «Профили отображения». Значение по умолчанию: «Выкл»
Оперативная задача		
Оперативная задача	<input type="checkbox"/> Вкл, <input type="checkbox"/> Выкл	Полномочия на запуск программного модуля «Монитор системы». Значение по умолчанию: «Выкл»
Управление отдельными входами	<input type="checkbox"/> Вкл, <input type="checkbox"/> Выкл	Полномочия на управление в программном модуле «Монитор системы» отдельными входами с планов помещений и соответствующих вкладок. Значение по умолчанию: «Выкл»
Управление особо охраняемыми разделами	<input type="checkbox"/> Вкл, <input type="checkbox"/> Выкл	Полномочия на снятие в программном модуле «Монитор системы» (с планов помещений и соответствующих вкладок) с охраны разделов, у которых был выставлен признак «Особо охраняемый». Значение по умолчанию: «Выкл»
Управление системой пожаротушения	<input type="checkbox"/> Вкл, <input type="checkbox"/> Выкл	Полномочия на управление в программном модуле «Монитор системы» (с планов помещений) включением/отключением автоматике и пуском/отменой пуска пожаротушения для приборов «С2000-АСПТ», «Поток-3Н» и «Поток-БКИ». Значение по умолчанию: «Выкл»
Обрабатывать тревоги	<input type="checkbox"/> Вкл, <input type="checkbox"/> Выкл	Полномочия работу в программном модуле «Монитор системы» со списком тревог (пометка тревог как «Обработанные», убирание тревог в архив, а также редактирование свойств тревог).

		Значение по умолчанию: «Выкл»
Права на управление включением-отключением	<input type="checkbox"/> Вкл, <input type="checkbox"/> Выкл	Полномочия на возможность включения и отключения объектов ОПС. Значение по умолчанию «Выкл»
Комментировать события	<input type="checkbox"/> Вкл, <input type="checkbox"/> Выкл	Возможность оставлять комментарии к событиям в журнале системы. Значение по умолчанию «Выкл»
Учёт рабочего времени	<input type="checkbox"/> Вкл, <input type="checkbox"/> Выкл	Полномочия на запуск программного модуля «Учёт рабочего времени». Если данный флаг включён, то пользователь будет иметь полные полномочия по работе с программным модулем «Учёт рабочего времени»: генерирование отчётов по всем сотрудникам своей компании, производство расширенных настроек клиента, пометка причин отсутствия, как «Уважительные». Если рассматриваемый флаг выключен, то пользователь всё равно сможет запустить «Учёт рабочего времени», но генерировать отчёты сможет только по себе, не будет иметь доступ к настройкам клиента, сможет добавлять причины отсутствия, но не сможет помечать их, как уважительные. Значение по умолчанию: «Выкл»
Генератор отчётов	<input type="checkbox"/> Вкл, <input type="checkbox"/> Выкл	Полномочия на запуск программного модуля «Генератор отчётов». Значение по умолчанию: «Выкл»
Оболочка	<input type="checkbox"/> Вкл, <input type="checkbox"/> Выкл	Полномочия на закрытие программного модуля «Оболочка» Значение по умолчанию: «Выкл» Примечание. Закрытие «Оболочки» влияет на закрытие «Оперативной задачи». То есть, осуществить выход из «Оперативной задачи» («Монитора» и/или «Ядра») можно, закрыв оболочку. Сотрудники со статусом «Владелец» и «Администратор» могут закрыть оболочку всегда (независимо от того, выставлена ли эта возможность в свойствах их паролей). Сотрудники со статусом «Дежурный офицер» и «Дежурный оператор» могут закрыть оболочку в случаях: <ul style="list-style-type: none"> • Если оператор авторизовался в «Оперативной задаче» (ввёл свой пароль в «Мониторе системы», а затем вводит этот же пароль при закрытии оболочки; • Если оператор не авторизовался в «Оперативной задаче», а затем вводится любой другой пароль, имеющий настройки «Оболочка» - «вкл».
Персональная карточка	<input type="checkbox"/> Вкл, <input type="checkbox"/> Выкл	Полномочия на запуск программного модуля «Персональная карточка». Значение по умолчанию: «Выкл»

(*)Также на полномочия на запуск программ влияет статус сотрудника в системе (см. пункт 6.11.1.2).



По умолчанию в базе данных создан сотрудник «Иванов И.И.» со статусом «Владелец, уровнем доступа «Максимум» и полными полномочиями на работу с программными модулями.

6.12.3 Создание PIN-кодов

PIN - коды используются для авторизации пользователя при управлении:

- Взятием на охрану и снятием с охраны разделов и групп разделов с пультов «С2000» и «С2000М», клавиатур «С2000-К» и «С2000-КС», блоков индикации и управления «С2000-БКИ».
- Включением/отключением автоматики и пуском/отменой пуска пожаротушения с пультов «С2000» и «С2000М», блоков индикации и управления «С2000-ПТ».
- Добавление и удаление объекта «Пароль» типа «PIN-код» производится аналогично методике, приведённой в пункте 6.12.2 со следующими особенностями: В выпадающем списке «Тип кода» выбрать значение «PIN - код».

- В поле «Уровень доступа» указать уровень доступа, определяющий права создаваемого кода на управление разделами и группами разделов, а также управление пожаротушением.

Уровень доступа [Оператор 20М](#)

- В соответствующие поля ввести место хранения пин-кода.

Уровень доступа [Упр сиг-20м](#)

[Хранить код ключа в ПКЧ](#) [выкл](#)

- Нажать кнопку «Сохранить».

Рассмотрим свойства объекта «Пароль» типа «PIN-код»:

Свойство	Возможные значения	Описание
Сотрудник	Один из сотрудников системы	Сотрудник, которому принадлежит PIN-код. Значение по умолчанию: сотрудник, выбранный на странице «Сотрудники» в списке сотрудников
Тип кода	PIN-код; PIN-код2; Proximity карта; QR-код; Автомобильный номер; Брелок TouchMemory; Отпечаток пальца; Пароль для программ; Удалённое управление; Шаблон ладони; Шаблон лица SB101; Шаблон лица SF10/SF10T;	Тип кода пароля. <i>Должно быть выбрано значение «PIN - код»!</i> Значение по умолчанию: тип кода, такой же, как и у пароля, выбранного в списке паролей Для значений: «Отпечаток пальца», «Шаблон ладони», «Шаблон лица SB101», «Шаблон лица SF10/SF10T», «Шаблон лица SF6P», «Шаблон лица из фото» должен быть зарегистрирован соответствующий биометрический шаблон

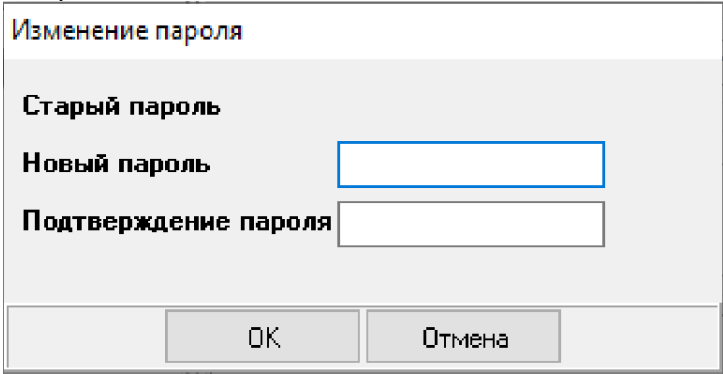
	Шаблон лица SF6P; Шаблон лица из фото	
Код	0000...99999999	<p>Код PIN-кода.</p> <p><i>Код PIN-кода может содержать от 4 до 8 цифр. В подавляющем большинстве случаев длина PIN-кода составляет 4 цифры.</i></p> <p>Код PIN-кода вводится в диалоговом окне «Изменение пароля», которое вызывается нажатием на поле «Код»:</p>  <p>Значение по умолчанию: пустое значение</p>
Contact ID	0.. 2147483647	<p>Номер Contact ID пароля, используемый при трансляции событий на приборы «С2000-ИТ», «УО-4С» и «С2000-PGE».</p> <p>Значение по умолчанию: 0</p>
Действителен		
С	'01.01.1900'...'31.12.2099'	<p>Дата начала действия PIN-кода.</p> <p><i>Дата действия PIN-кода используется только в случае управления приборами программным модулем «Ядро опроса». В случае управления приборами пультом «С2000» или «С2000М» дата не используется.</i></p> <p>Значение по умолчанию: дата, такая же, как и у пароля, выбранного в списке паролей</p>
По	'01.01.1900'...'31.12.2099'	<p>Дата окончания действия PIN-код.</p> <p><i>Дата действия PIN-кода используется только в случае управления приборами программным модулем «Ядро опроса». В случае управления приборами пультом «С2000» или «С2000М» дата не используется.</i></p> <p>Значение по умолчанию: дата, такая же, как и у пароля, выбранного в списке паролей</p>
Уровень доступа	<i>Один из уровней доступа системы</i>	<p>Уровень доступа, определяющий права создаваемого PIN-кода на управление разделами и группами разделов, а также управление пожаротушением.</p> <p>Значение по умолчанию: в случае если в списке паролей был выбран PIN-код – уровень доступа, такой же, как и у PIN-кода, выбранного в списке паролей; в противном случае – уровень доступа не выбран</p>
Хранить код ключа в ПКУ	<input type="checkbox"/> Вкл, <input type="checkbox"/> Выкл	<p>Данный параметр определяет, необходимо ли экспортировать PIN-код при экспорте Базы данных в пульт «С2000» или «С2000М».</p> <p>Значение по умолчанию: «Выкл»</p>

6.12.4 Создание кодов «PIN-код2»

PIN - код2 - это код, хранящийся в БД в формате TouchMemory, предназначенный для авторизации пользователя на считывателе с кодонаборником. Например, для:

- Идентификации пользователя в СКУД;

- Взятия на охрану и снятия с охраны разделов и групп разделов с пультов «С2000М», С2000-БКИ».
- Включения/отключения автоматики и пуском/отменой пуска пожаротушения с пультов «С2000М», блоков индикации и управления «С2000-ПТ».

Для добавления и удаления объекта «Пароль» типа «PIN-код2» производится аналогично методике, приведённой в пункте 6.12.2 со следующими особенностями: В выпадающем списке «Тип кода» выбрать значение «PIN - код2»:

- В поле «Уровень доступа» указать уровень доступа, определяющий права создаваемого кода на управление разделами и группами разделов, а также управление пожаротушением.

Уровень доступа [Оператор 20М](#)

- В соответствующие поля ввести место хранения пин-кода.

[Хранить код ключа в ПКЧ](#) [вкл](#)

[Хранить код ключа в приборах](#) [выкл](#)

- Нажать кнопку «Сохранить».

Рассмотрим свойства объекта «Пароль» типа «PIN-код2»:

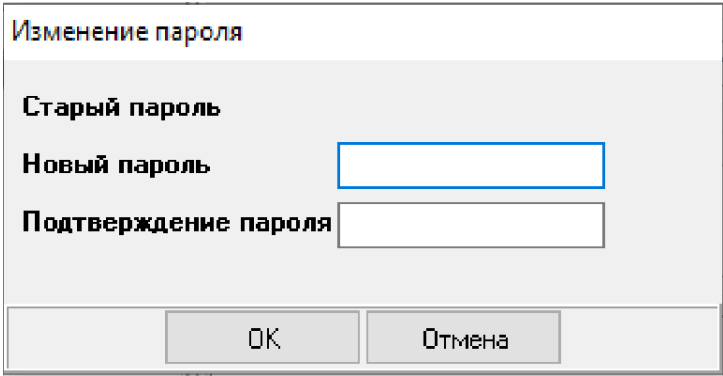
Свойство	Возможные значения	Описание
Сотрудник	<i>Один из сотрудников системы</i>	Сотрудник, которому принадлежит PIN-код. Значение по умолчанию: сотрудник, выбранный на странице «Сотрудники» в списке сотрудников
Тип кода	PIN-код; PIN-код2; Proximity карта; QR-код; Автомобильный номер; Брелок TouchMemory; Отпечаток пальца; Пароль для программ; Удалённое управление; Шаблон ладони; Шаблон лица SB101; Шаблон лица SF10/SF10T; Шаблон лица SF6P; Шаблон лица из фото	Тип кода пароля. <i>Должно быть выбрано значение «PIN - код2»!</i> Значение по умолчанию: тип кода, такой же, как и у пароля, выбранного в списке паролей Для значений: «Отпечаток пальца», «Шаблон ладони», «Шаблон лица SB101», «Шаблон лица SF10/SF10T», «Шаблон лица SF6P», «Шаблон лица из фото» должен быть зарегистрирован соответствующий биометрический шаблон
Код	0000...99999999	Код PIN-кода. Код в формате Dallas Touch Memory. Набирается с панели кодонаборника!  Значение по умолчанию: пустое значение

Contact ID	0.. 2147483647	Номер Contact ID пароля, используемый при трансляции событий на приборы «С2000-ИТ», «УО-4С» и «С2000-PGE». Значение по умолчанию: 0
Действителен		
С	'01.01.1900'...'31.12.2099'	Дата начала действия PIN-кода. <i>Дата действия PIN-кода используется только в случае управления приборами программным модулем «Ядро опроса». В случае управления приборами пультом «С2000» или «С2000М» дата не используется.</i> ^(*) Значение по умолчанию: дата, такая же, как и у пароля, выбранного в списке паролей
По	'01.01.1900'...'31.12.2099'	Дата окончания действия PIN-код. <i>Дата действия PIN-кода используется только в случае управления приборами программным модулем «Ядро опроса». В случае управления приборами пультом «С2000» или «С2000М» дата не используется.</i> Значение по умолчанию: дата, такая же, как и у пароля, выбранного в списке паролей
Уровень доступа	<i>Один из уровней доступа системы</i>	Уровень доступа, определяющий права создаваемого PIN-кода ² на управление разделами и группами разделов, а также управление пожаротушением, либо уровень доступа, определяющий права прохода через точки доступа СКУД. Значение по умолчанию: в случае если в списке паролей был выбран PIN-код – уровень доступа, такой же, как и у PIN-кода, выбранного в списке паролей; в противном случае – уровень доступа не выбран
Упрощенный ввод	<input type="checkbox"/> Вкл, <input type="checkbox"/> Выкл	Если выбран пункт «Упрощённый ввод», то ключ/карта/биометрический шаблон считается оперативным и необходимо описать права для ключа/карты/ биометрического шаблона в отобразившемся ниже поле. (См. пункт 6.12.3.1).
Хранить код ключа в ПКУ	<input type="checkbox"/> Вкл, <input type="checkbox"/> Выкл	Данный параметр определяет, необходимо ли экспортировать PIN-код при экспорте Базы данных в пульт «С2000» или «С2000М». Значение по умолчанию: «Выкл»
Хранить код ключа в приборах	<input type="checkbox"/> Вкл, <input type="checkbox"/> Выкл	Данное свойство определяет, требуется, или не требуется хранение PIN-кода ² в приборах. Значение по умолчанию: «Выкл»
Тип ключа	«Основной», «МАСТЕР», «Открывающий», «Закрывающий»	Тип ключа/карты. Для подавляющего числа ключей/карт устанавливается тип «Основной». Ключ с типом «Открывающий» используется для перевода контроллера («С2000-2» или «С2000-4» (вер. 2.00 и выше)) в режим «Доступ открыт» (свободный доступ через контролируруемую точку доступа). «Закрывающий» ключ блокирует считыватели контроллера. Ключ с типом «МАСТЕР» используется для локального программирования ключей/карт на самом контроллере.  <i>Для биометрических шаблонов (отпечатки пальцев, шаблоны лиц и ладоней) свойство недоступно.</i> Значение по умолчанию: «Основной»
Ключ заблокирован	<input type="checkbox"/> Вкл, <input type="checkbox"/> Выкл	При помощи данного свойства устанавливается: заблокирован ключ/карта/биометрический шаблон или нет. Значение по умолчанию: «Выкл»
Стоп-лист	<input type="checkbox"/> Вкл, <input type="checkbox"/> Выкл	При помощи данного свойства указывается: внесён ли ключ/карта в стоп-лист или нет.

		<p>Ключу/карте, входящему в стоп-лист, будет предоставляться доступ в соответствии с уровнем доступа, но при этом будет формироваться тревожное сообщение.</p> <p> Для биометрических шаблонов (отпечатки пальцев, шаблоны лиц и ладоней) свойство недоступно.</p> <p>Значение по умолчанию: «Выкл»</p>
--	--	--

6.12.5 Создание идентификаторов

Ключи TouchMemory и Proximity карты используются для управления СКД и ОПС.

Биометрические шаблоны (отпечатки пальцев, шаблоны ладоней и лиц) и QR-код используются для управления СКД.

Добавление и удаление объекта «Пароль» этих типов производится аналогично методике, приведённой в пункте 6.12.2 со следующими особенностями: В выпадающем списке «Тип кода» выбрать соответствующее значение:

- Proximity карта;
- QR-код;
- Брелок TouchMemory;
- Отпечаток пальца;
- Шаблон ладони;
- Шаблон лица SB101;
- Шаблон лица SF10/SF10T;
- Шаблон лица SF6P;
- Шаблон лица из фото.

Тип кода

В поле «Код» ввести код ключа TouchMemory, Proximity карты или биометрический шаблон.

Код   

Занести код ключа TouchMemory или Proximity карты можно как вручную, так и считав непосредственно со считывателя какого-либо прибора.

Следует учитывать, что АБД проверяет контрольную сумму введённого ключа. В том случае, если код введён неверно, пароль сохранён не будет.

АБД не работает непосредственно с приборами. Все действия по считыванию кода ключа выполняют Ядра опроса в соответствии с командами АБД. Таким образом, чтобы получить код ключа, необходимо на рабочем месте, к которому подключён прибор со считывателем, запустить Ядро опроса (исключение составляют считыватели, подключающиеся по USB).

Тип и модель считывателей (подключённого к прибору, с которого производится считывание, и к приборам, с которых будет производиться управление СКД и ОПС) должны совпадать (**либо считыватели должны присылать одинаковый код ключа/карты**).

6.12.5.1 Считывание идентификатора с RS-считывателя

Для считывания кода ключа со считывателя, подключённого к какому-либо прибору ИСО «Орион» нужно:

- Нажать на кнопку ;
- В появившемся диалоговом окне «Считывание TouchMemory» в поле «Источник» выбрать прибор, а в поле «Считыватель» выбрать номер считывателя, с которого будет считан код ключа TouchMemory или Proximity-карты.

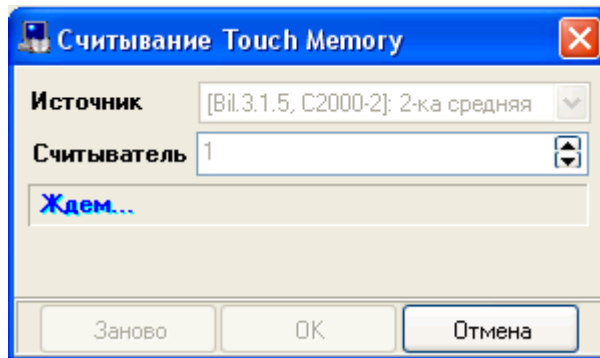

- Поднести ключ/карту к считывателю.

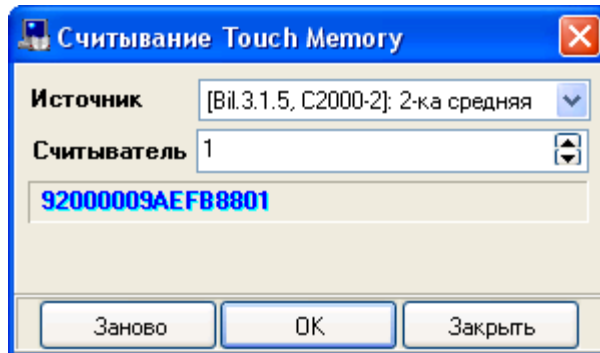

- Нажать кнопку .
- Если код ключа уже был занесён в Базу данных, будет выдано соответствующее сообщение.

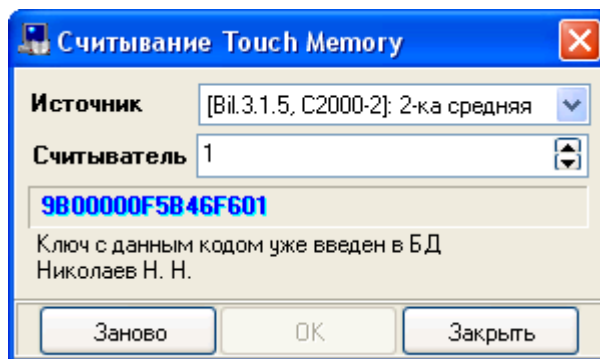

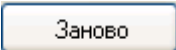
- В этом случае можно считать код ключа/карты ещё раз, нажав кнопку .

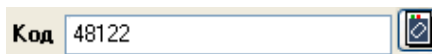

Если не запущено Ядро опроса, которое управляет прибором, выбранным для считывания кода ключа/карты или биометрического шаблона (отпечаток пальца, шаблон лица или ладони), то в логе АБД будет отображено соответствующее сообщение.

Дата	Время	Описание
30.03.2009	13:20:03	Socket Error # 10061 Connection refused

- Если считыватели контроллеров доступа работают в режиме двойной идентификации, когда для пользователя требуется предъявление не одного, а двух идентификаторов, для ключа/карты следует указать дополнительный код. Для этого необходимо выставить соответствующий флаг **Дополнительный код**, в поле «Тип кода» указать тип дополнительного кода – «ТМ/Proximity» или «PIN-код» (для считывателей с кодонаборником), а затем в поле «Код» ввести PIN-код или считать код ключа/карты.

Дополнительный код

Тип кода: PIN-код Код:

- В полях «С» и «По» выбрать сроки действия ключа TouchMemory или Proximity карты.

С: 01.01.2002 По: 31.12.2013

- Ввести параметры ключа TouchMemory, Proximity карты или биометрического шаблона (отпечаток пальца, шаблон лица или ладони).

Уровень доступа: Упр. лок. 2,4,КДЛ,10

Хранить код ключа в приборах: вкл

Хранить код ключа в ПКЧ: выкл

Ключ заблокирован: выкл

Тип ключа: Основной

Стоп-лист: выкл

Нажать кнопку

6.12.5.2 Считывание идентификатора с USB-считывателя

Для добавления ключей в БД можно использовать настольный считыватель производства ЗАО НВП «Болд» «Proxy-USB MA». В АБД для работы с usb-считывателем на странице «Пароли» предназначена специальная кнопка:

Сотрудник: Владелец базы

Тип кода: брелок TouchMemory Код:

В АРМ «Орион Про» возможно использовать считыватель Z2 USB (Z2 USB MF) производителя IronLogic.

Для того, чтобы настроить считывание карт с настольного считывателя Z2 USB (Z2 USB MF) в АБД АРМ «Орион Про», необходимо:

- Установить драйвера устройства в соответствии с рекомендациями производителя. Драйвера можно скачать с сайта производителя https://ironlogic.ru/il.nsf/htm/ru_z2usb
- Скачать с сайта производителя программу PlaceCard, произвести её установку
- Запустить программу, включить COM-порт, по которому определяется настольный считыватель
- Установить флаг «Эмуляция набора на клавиатуре».
- На вкладке «Форматы» выбрать формат «АРМ «Орион» 7.5.2., Orion-PRO», нажав на кнопку «Пред-установки»
- Поднести карту к считывателю и удостовериться, что карта считывается
- Запустить АБД, перейти на вкладку Пароли, добавить новый пароль, нажать кнопку «Считывание с настольного считывателя» и поднести карту. Удостовериться, что карта считывается

В случае, если при считывании карты возникают проблемы в номере кода, попробовать использовать другие форматы для считывания, созданные в программе PlaceCard.

При использовании данного считывателя программа PlaceCard должна быть постоянно запущена. Если на рабочем месте постоянно используется USB-считыватель, рекомендуется поместить программу в автозагрузку. Windows.



Данная инструкция актуальна для считывателей Z2 USB (и утилиты PlaceCard), выпущенных до 2018 года. Более новые считыватели и утилита не тестировались. Возможно, для их работы потребуется дополнительная настройка.

6.12.5.3 Короткий код

При добавлении идентификатора в формате TouchMemory или Proximity-карты, АБД автоматически генерирует для «короткий код» в десятичном формате:

Данный код должен совпадать с кодом, который напечатан на пластиковой карте (код без серии).

В зависимости от различных считывателей и режима их работы, один и тот же код карты пропуска может интерпретироваться несколько по-разному:

Например:

- DC000014A5A98101 – код карты в формате TouchMemory
- 43393 – код карты в формате Wiegand 16
- 25274789 - код карты в формате Wiegand 24

Формат Wiegand - десятичное представление кода карты, различается количеством битности кода – 16 или 24.

Используя эти коды можно искать карты, предварительно правильно настроив параметр «Настройка\Настройки – Доступ\Тип короткого кода»:

По данному коду можно осуществлять поиск паролей. Ниже представлены различные варианты поиска по коду/короткому коду.

Поиск по полному коду ключа

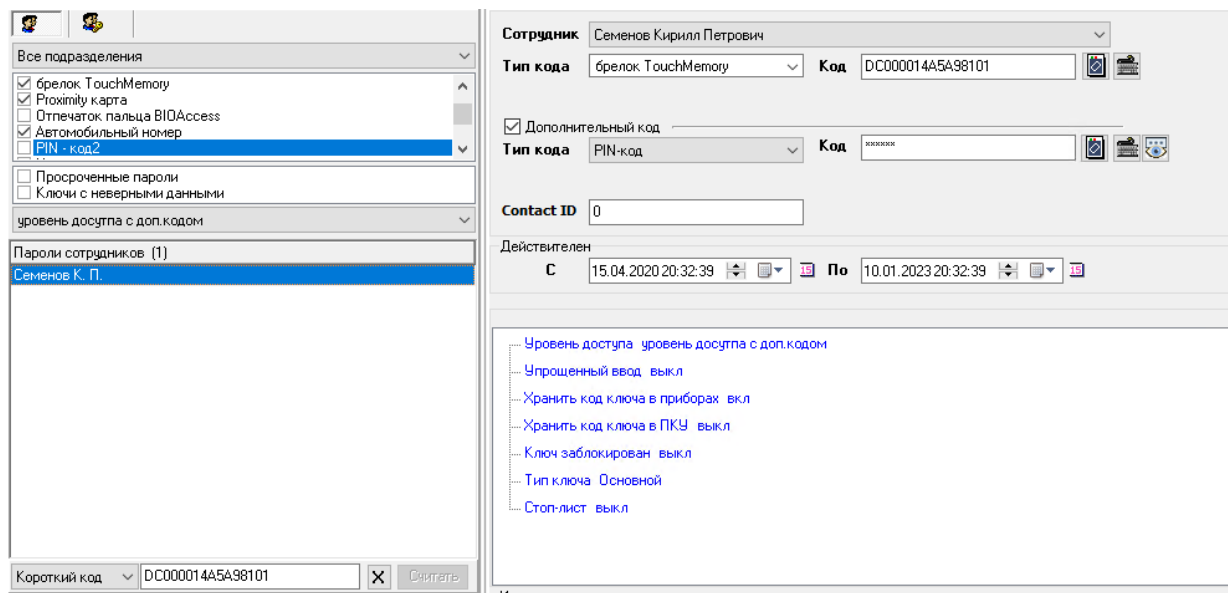

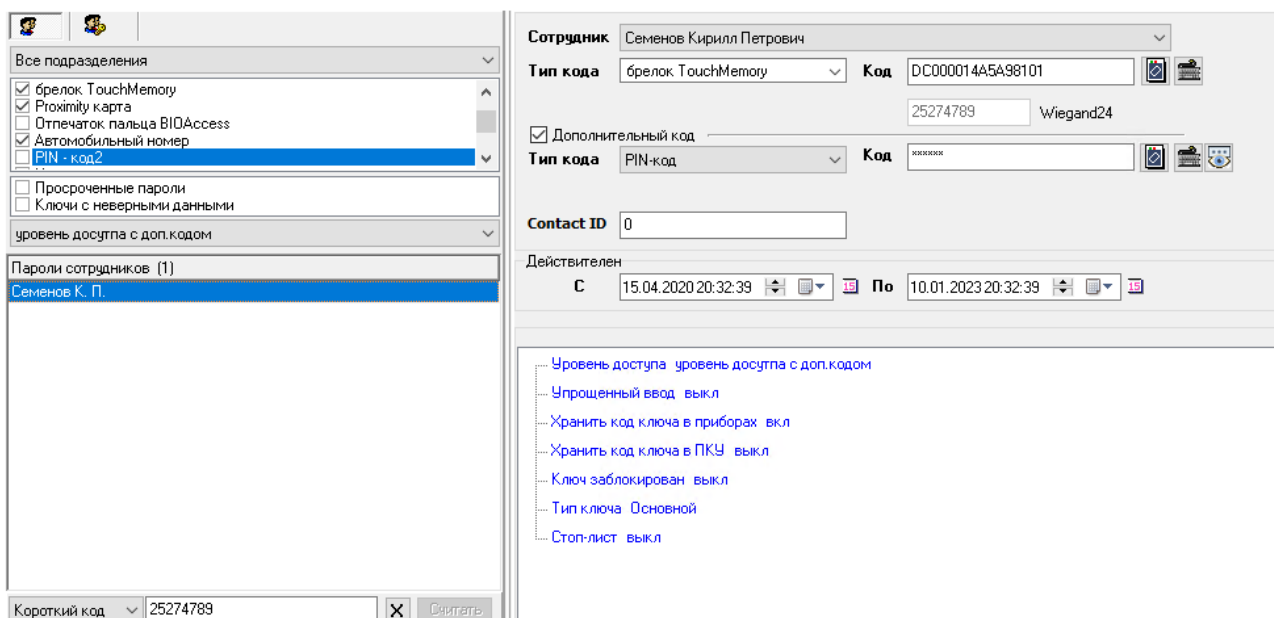

Поиск по короткому коду ключа (Wiegand 24)

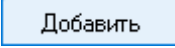

6.12.5.4 Регистрация QR-кодов

Тип кода «QR-код» применим при работе с контроллерами «C2000-BIOAccess SF10», «C2000-BIOAccess SF10T» и «C2000-BIOAccess-SF6P».

Перейдите к созданию пароля (нажмите кнопку ) и выберите в поле «Сотрудник» того сотрудника, для которого создается пароль. В поле «Тип кода» выберите «QR-код». Справа от поля «Код» отобразится кнопка .

Нажмите кнопку . Откроется окно с новым сгенерированным QR-кодом:



В основном поле этого окна отображается непосредственно QR-код, а в нижней части окна - кнопки действий:

- Действие;
- Ок;
- Отмена.

Нажмите кнопку «Действие», чтобы перейти к дополнительным действиям с QR-кодом.

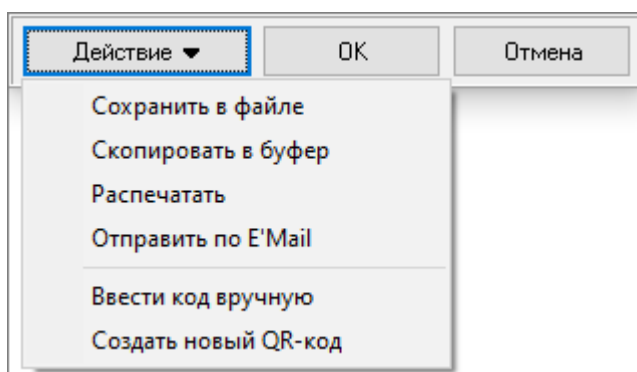

В выпадающем меню доступны следующие варианты действий:

- Сохранить в файле - сохранение QR-кода в файле;
- Скопировать в буфер - копирование QR-кода в буфере обмена ПК;
- Распечатать - печать QR-кода на принтере;
- Отправить по E-Mail - отправка QR-кода на электронный адрес. Для корректной работы необходимо, чтобы параметры электронной почты были настроены во вкладке «Email» в диалоговом окне «Настройки» (см. п. 6.16.1.4). Для типа шифрования обязательно должно быть задано значение «без шифрования»;
- Ввести код вручную - ввод значения QR-кода вручную, QR-код будет сгенерирован под введенное значение. Значение QR-кода должно быть числом, длиной не менее 7 и не более 8 знаков;
- Создать новый QR-код - генерирование нового QR-кода.

Нажмите кнопку «ОК», чтобы принять сгенерированный QR-код.

Нажмите кнопку «Отмена», чтобы отменить генерирование QR-кода.

6.12.5.5 Регистрация отпечатков пальцев

Регистрация новых отпечатков пальцев происходит при помощи USB считывателя или биометрических приборов: «С2000-BIOAccess SB101TC», «С2000-BIOAccess-SF6P», «С2000-BIOAccess F22», «С2000-BIOAccess-F18», «С2000-BIOAccess МА300», «С2000-BIOAccess SF10Т».

Следует учитывать, что АБД не работает непосредственно с приборами. Все действия по считыванию кода ключа выполняют Ядра опроса в соответствии с командами АБД. Таким образом, чтобы получить код отпечатка пальца, необходимо на рабочем месте, к которому подключён прибор со считывателем, запустить Ядро опроса.

Для того чтобы считать отпечаток пальца, необходимо нажать на кнопку . Появится окно «Регистрация отпечатка»:

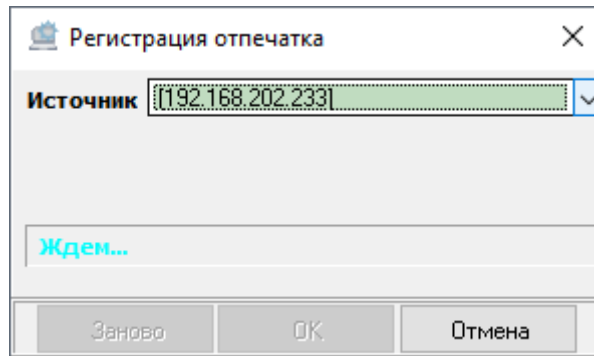

Далее нужно выбрать источник (прибор, с которого будет осуществляться регистрация отпечатка):

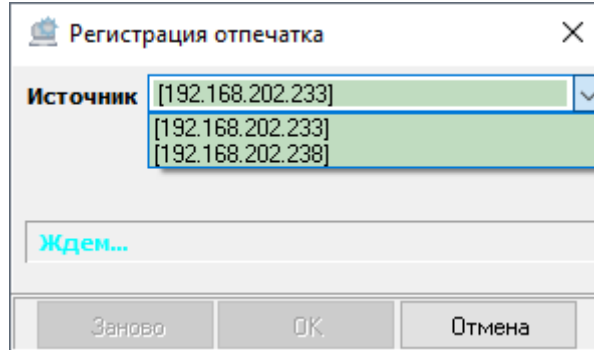

После выбора источника нужно поднести палец к считывателю три раза. После трех удачных считываний отпечаток будет зафиксирован:

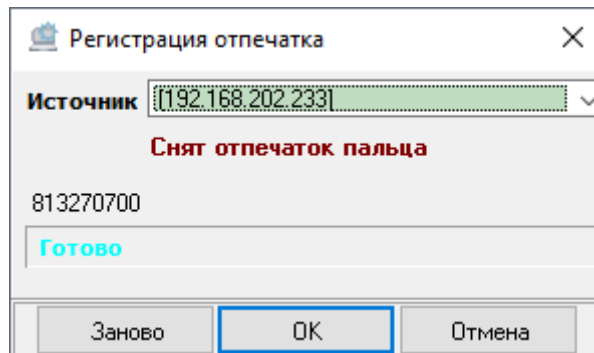

Если в течение трёх запросов не прикладывать палец к считывателю, то процедура сбросится по тайм-ауту и регистрацию потребует повторить.

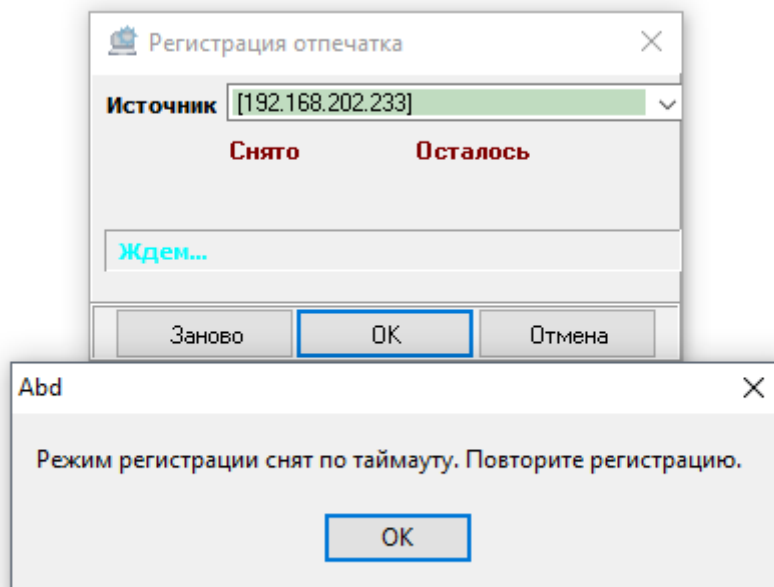

При поднесении пальца ориентироваться нужно на надписи в окне Администратора Базы данных, а не на надписи на дисплее самого прибора! То есть при втором-третьем поднесении нужно дождаться соответствующей информации в окне.



При создании комбинированного ключа, состоящего из отпечатка пальца в качестве основного кода и Proximity-карты в качестве дополнительного, при идентификации ключа в приборе необходимо в начале идентифицировать отпечаток пальца, а затем уже карту.

6.12.5.6 Регистрация шаблонов лиц

Регистрация новых шаблонов лиц происходит при помощи биометрических приборов «С2000-BIOAccess SB101TC», «С2000-BIOAccess SF10» или «С2000-BIOAccess SF10Т», «С2000-BIOAccess-SF6P».

Следует учитывать, что АБД не работает непосредственно с приборами. Все действия по считыванию кода ключа выполняют Ядра опроса в соответствии с командами АБД. Таким образом, чтобы получить биометрический шаблон лица, необходимо на рабочем месте, к которому подключён прибор со считывателем, запустить Ядро опроса.

Для того чтобы зарегистрировать новый шаблон лица, необходимо нажать на кнопку . Появится окно «Регистрация шаблона лица»:

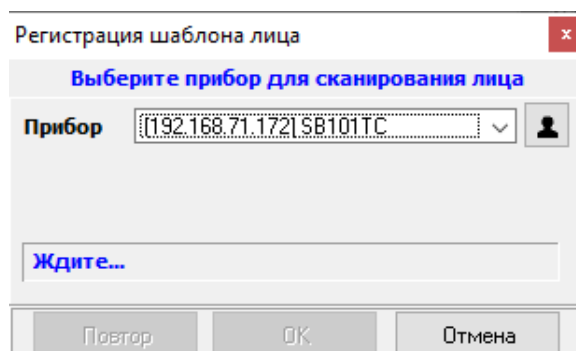

Далее нужно выбрать источник (прибор, с которого будет осуществляться регистрация шаблона лица):

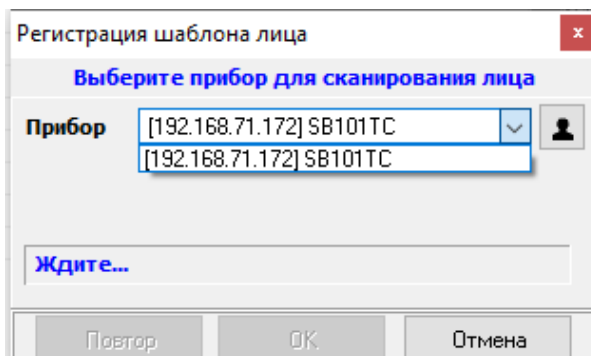

После выбора источника необходимо следовать указаниям прибора. После удачного считывания шаблон лица будет зафиксирован:

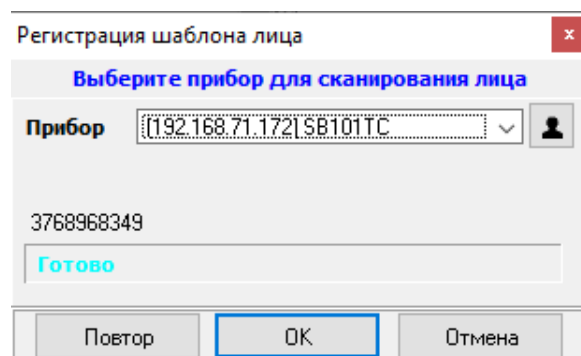

Если не подходить к считывателю, то процедура сбросится по тайм-ауту и регистрация запустится заново.

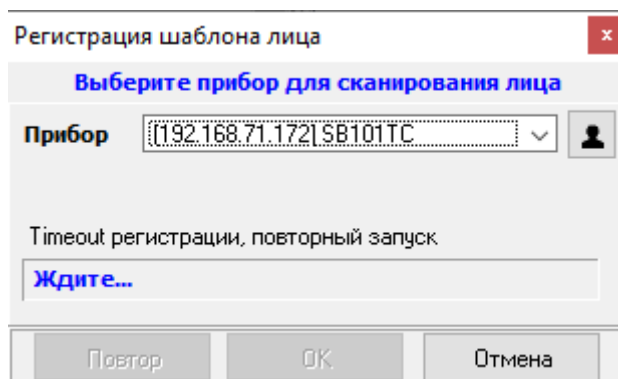

Шаблон лица может быть считан только тем типом контроллера, для работы с которым он предназначен, т.е. с шаблоном лица SB101 могут работать только контроллеры C2000-BIOAccess-SB101TC, с шаблоном лица SF10/SF10T могут работать контроллеры C2000-BIOAccess-SF10 и C2000-BIOAccess-SF10T, с шаблоном лица SF6P только контроллеры C2000-BIOAccess-SF6P.

Контроллеры C2000-BIOAccess-SF10, C2000-BIOAccess-SF10T и C2000-BIOAccess-SF6P могут работать по одному шаблону лица, но только в том случае, если это шаблон лица из фото (см. п. 6.12.5.7).

6.12.5.7 Регистрация шаблонов лиц из фото

Для биометрических контроллеров «C2000-BIOAccess SF10», «C2000-BIOAccess SF10T» и «C2000-BIOAccess SF6P» применим функционал использования фотографии сотрудника в качестве биометрического шаблона. Шаблон лица из фото может быть использован на любом из этих биометрических контроллеров.

Чтобы создать биометрический шаблон из фото выберите тип кода «Шаблон лица из фото».

Для создания шаблона из фотографии сотрудника, хранящейся в его персональной карточке, нажмите кнопку  справа от поля «Код» (кнопка активна только в том случае, если в карточке сотрудника есть фотография):

Тип кода Код

Из фотографии сотрудника будет зарегистрирован шаблон, цифровой идентификатора которого подставится в поле «Код»:

Тип кода Код

Если в карточке сотрудника фотография отсутствует, зарегистрируйте новый шаблон лица, нажав на кнопку  справа от поля «Код»:

Тип кода Код

Откроется окно «Регистрация фото как шаблон лица»:

Регистрация фото как шаблон лица

Выберите прибор для сканирования лица

Прибор

Ждите...

Повтор ОК Отмена

Выберите источник (прибор, с которого будет осуществляться регистрация шаблона лица)

Регистрация фото как шаблон лица

Выберите прибор для сканирования лица

Прибор

Ждите...

Повтор ОК Отмена

и следуйте указаниям прибора. После удачного считывания шаблон лица будет зафиксирован:

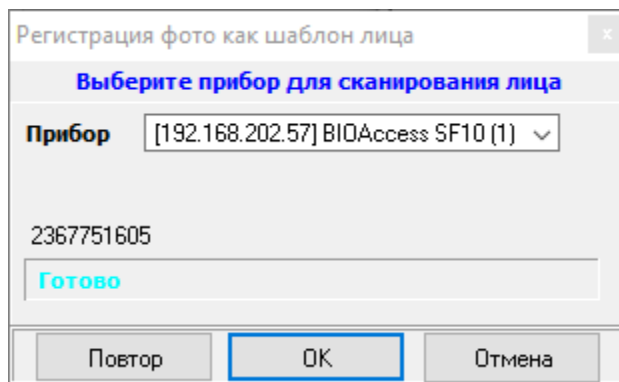

При сохранении шаблона лица будет предложено прикрепить полученное фото к карточке сотрудника.

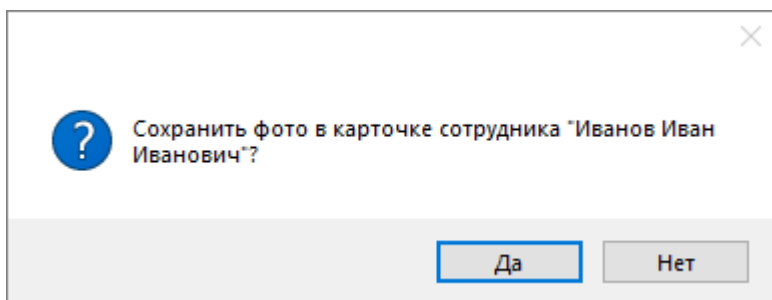

Если в карточке сотрудника отсутствует фотография, то при сохранении пароля будет предложено прикрепить полученное фото к карточке сотрудника.



Если фотография, полученная в качестве биометрического шаблона, будет использована в качестве фото сотрудника, то для корректной работы программы необходимо чтобы значение настройки «Максимальный размер фотографии сотрудников, кб» (См. пункт 6.16.1.2) было не менее 250 кБ.

6.12.5.8 Регистрация шаблонов ладоней

Регистрация новых шаблонов ладоней происходит при помощи биометрического прибора «С2000-BIOAccess-SF6P».

Следует учитывать, что АБД не работает непосредственно с приборами. Все действия по считыванию кода ключа выполняют Ядра опроса в соответствии с командами АБД. Таким образом, чтобы получить код шаблона ладони, необходимо на рабочем месте, к которому подключён прибор со считывателем, запустить Ядро опроса.

Для регистрации нового шаблона ладони нажмите кнопку . Появится окно «Регистрация шаблона ладони»:

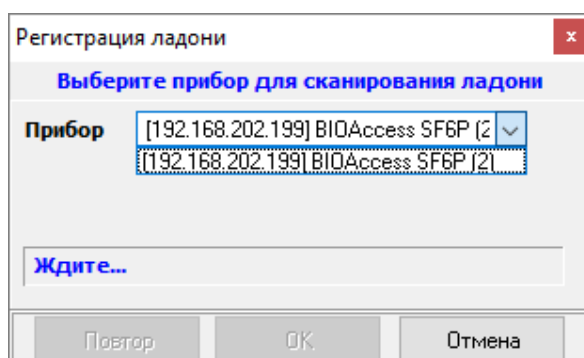

Выберите в этом окне нужно выбрать источник (прибор, с которого будет осуществляться регистрация шаблона ладони):

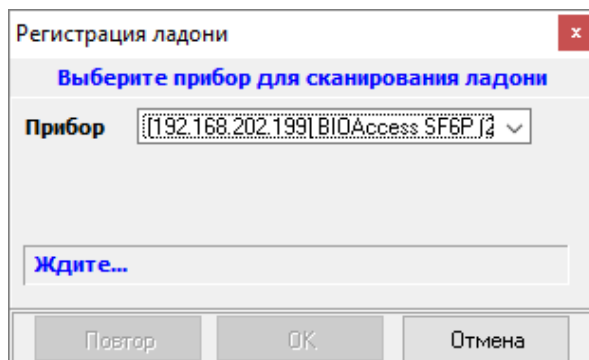

После выбора источника следуйте указаниям прибора. После удачного считывания шаблон ладони будет зафиксирован:

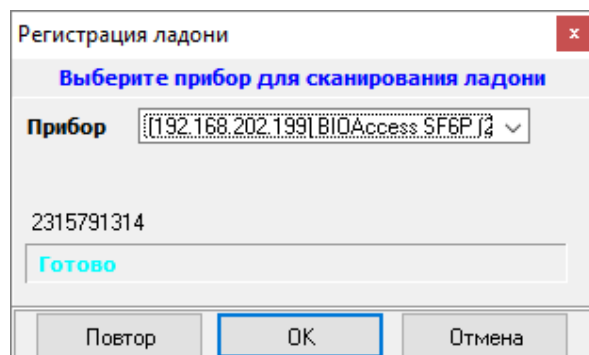



Если не подходить к считывателю, то процедура сбросится по тайм-ауту и регистрация запустится заново.

6.12.5.9 Свойства идентификаторов

Сотрудник	Стечкин И. Я.
Тип кода	брелок TouchMemory
Код	
<input checked="" type="checkbox"/> Дополнительный код	
Тип кода	
Код	
Contact ID	0
Действителен	С 12.03.2000 00:00 По 14.07.2024 23:59
Уровень доступа	Упрощенный ввод
<ul style="list-style-type: none"> Хранить код ключа в приборах <input type="checkbox"/> вкл Хранить код ключа в ПКУ <input type="checkbox"/> выкл Ключ заблокирован <input type="checkbox"/> выкл Тип ключа <input type="checkbox"/> Основной Стоп-лист <input type="checkbox"/> выкл 	

Свойство	Возможные значения	Описание
Сотрудник	Один из сотрудников системы	Сотрудник, которому принадлежит ключ/карта/отпечаток. Значение по умолчанию: сотрудник, выбранный на странице «Сотрудники» в списке сотрудников
Тип кода	«Пароль для программ», «PIN - код»,	Тип кода ключа/карты/отпечатка. Должно быть выбрано значение «Ключ TouchMemory»,

	«Брелок TouchMemory», «Proximity карта», «Отпечаток пальца»	«Proximity-карта» или «Отпечаток пальца»! Значение по умолчанию: тип кода, такой же, как и у пароля, выбранного в списке паролей
Код	Код ключа/карты	Код ключа/карты или контрольная сумма отпечатка. Значение по умолчанию: пустое значение
Дополнительный код		
Дополнительный код	<input type="checkbox"/> (нет), <input checked="" type="checkbox"/> (есть)	Наличие дополнительного кода. Значение по умолчанию: <input type="checkbox"/> (нет)
Тип кода	«ТМ/Proximity», «PIN-код»	Тип дополнительного кода. Значение по умолчанию: пустое значение
Код	Код ключа/карты или PIN-кода	Код ключа/карты или PIN-кода дополнительного кода. Код PIN-кода может содержать от 1 до 8 цифр. Значение по умолчанию: пустое значение
Действителен		
С	'01.01.1900'...'31.12.2099'	Дата начала действия ключа/карты/отпечатка. <i>Дата действия ключа/карты используется в случае: централизованного управления доступом, взятием/снятием разделов и групп разделов, а также пожаротушением программным модулем «Ядро опроса», локального управления доступом и взятием/снятием шлейфов сигнализации самими приборами.</i> <i>В случае управления взятием/снятием разделов и групп разделов, а также пожаротушением пультом «С2000» или «С2000М» дата не используется.</i> Значение по умолчанию: дата, такая же, как и у пароля, выбранного в списке паролей
По	'01.01.1900'...'31.12.2099'	Дата окончания действия ключа/карты/отпечатка. <i>Дата действия ключа/карты используется в случае: централизованного управления доступом, взятием/снятием разделов и групп разделов, а также пожаротушением программным модулем «Ядро опроса», локального управления доступом и взятием/снятием шлейфов сигнализации самими приборами.</i> <i>В случае управления взятием/снятием разделов и групп разделов, а также пожаротушением пультом «С2000» или «С2000М» дата не используется.</i> Значение по умолчанию: дата, такая же, как и у пароля, выбранного в списке паролей
Contact ID	0.. 2147483647	Номер Contact ID пароля, используемый при трансляции событий на приборы «С2000-ИТ», «УО-4С» и «С2000-PGE». Значение по умолчанию: 0
Уровень доступа	Один из уровней доступа системы	Уровень доступа, определяющий права создаваемого ключа/карты на управление СКД и ОПС. Значение по умолчанию: в случае если в списке паролей был выбран ключ/карта – уровень доступа, такой же, как и у ключа/карты, выбранного в списке паролей; в противном случае – уровень доступа не выбран
Упрощенный ввод	<input type="checkbox"/> Вкл, <input type="checkbox"/> Выкл	Если выбран пункт «Упрощенный ввод», то ключ/карта/биометрический шаблон считается оперативным и необходимо описать права для ключа/карты/ биометрического шаблона в отобразившемся ниже поле. (См. пункт 6.12.3.1).
Хранить код ключа в приборах	<input type="checkbox"/> Вкл, <input type="checkbox"/> Выкл	Данное свойство определяет, требуется или не требуется хранение кода ключа/карты в приборах. Если в уровне доступа ключа/карты имеются права на управле-

		<p>ние доступом, то данное свойство определяет, будет ли код ключа/карты при синхронизации записываться в прибор («С2000-2», «С2000-4», «Сигнал-10») или нет. То есть при помощи данного свойства устанавливается тип управления доступом: локальный или централизованный.</p> <p>Если в уровне доступа ключа/карты имеются права на управление ОПС, то: если описаны права на управление разделами, каждый из которых содержит только шлейфы сигнализации конкретного прибора («С2000-2» (версии 1.05 и выше), «Сигнал-10», «С2000-4»), то данное свойство определяет, будет ли код ключа/карты при синхронизации записываться в приборы или нет; если описаны права на управление разделами, содержащими шлейфы сигнализаций других приборов («С2000-КДЛ», «Сигнал-20П» и т.д.) либо шлейфы сигнализации нескольких приборов, то данное свойство не анализируется, коды ключей карт в приборы при синхронизации не прописываются, а при экспорте Базы данных в пульт «С2000» или «С2000М» код ключа/карты будет экспортирован в зависимости от свойства «Хранить код ключа в ПКУ».</p> <p> <i>Для биометрических шаблонов (отпечатки пальцев, шаблоны лиц и ладоней) свойство недоступно. Биометрические шаблоны всегда хранятся в приборе.</i></p> <p>Если в уровне доступа ключа/карты имеются права на управление и СКД, и ОПС, то условие хранения кода ключа/карты в приборе определяется комбинацией вышеприведённых правил. В том числе возможны ситуации, при которых код ключа/карты прописывается в приборы для управления доступом, но не прописывается для управления ОПС (которое будет производиться централизованно).</p> <p>Значение по умолчанию: «Выкл»</p>
<p>Хранить код ключа в ПКУ</p>	<p><input type="checkbox"/> Вкл, <input type="checkbox"/> Выкл</p>	<p>Данное свойство определяет, требуется или не требуется экспорт кода ключа/карты при экспорте Базы данных в пульт «С2000» или «С2000М».</p> <p> <i>Для биометрических шаблонов (отпечатки пальцев, шаблоны лиц и ладоней) свойство недоступно.</i></p> <p>Значение по умолчанию: «Выкл»</p>
<p>Ключ заблокирован</p>	<p><input type="checkbox"/> Вкл, <input type="checkbox"/> Выкл</p>	<p>При помощи данного свойства устанавливается: заблокирован ключ/карта/биометрический шаблон или нет.</p> <p>Значение по умолчанию: «Выкл»</p>
<p>Тип ключа</p>	<p>«Основной», «МАСТЕР», «Открывающий», «Закрывающий»</p>	<p>Тип ключа/карты.</p> <p>Для подавляющего числа ключей/карт устанавливается тип «Основной».</p> <p>Ключ с типом «Открывающий» используется для перевода контроллера («С2000-2» или «С2000-4» (вер. 2.00 и выше)) в режим «Доступ открыт» (свободный доступ через контролируемую точку доступа). «Закрывающий» ключ блокирует считыватели контроллера.</p> <p>Ключ с типом «МАСТЕР» используется для локального программирования ключей/карт на самом контроллере.</p> <p> <i>Для биометрических шаблонов (отпечатки пальцев, шаблоны лиц и ладоней) свойство недоступно.</i></p> <p>Значение по умолчанию: «Основной»</p>
<p>Стоп-лист</p>	<p><input type="checkbox"/> Вкл, <input type="checkbox"/> Выкл</p>	<p>При помощи данного свойства указывается: внесён ли ключ/карта в стоп-лист или нет.</p>

		<p>Ключу/карте, входящему в стоп-лист, будет предоставляться доступ в соответствии с уровнем доступа, но при этом будет формироваться тревожное сообщение.</p> <p> Для биометрических шаблонов (отпечатки пальцев, шаблоны лиц и ладоней) свойство недоступно.</p> <p>Значение по умолчанию: «Выкл»</p>
--	--	--

Синхронизация идентификаторов базы данных (ключей TouchMemory, Proximity-карт и биометрических шаблонов) и конфигураций приборов рассмотрена в пункте 6.12.4.



При использовании биометрического шаблона (отпечаток пальца, шаблон лиц или ладони) в качестве основного типа кода и в качестве дополнительного «ТМ/Proximity» («PIN-код»), то при верификации ключа в приборе необходимо вначале идентифицировать биометрический шаблон, а затем предъявлять proximity-карту (пароль).

6.12.5.10 Упрощённый ввод полномочий для ключа

В АРМ «Орион Про» реализована возможность создания оперативных ключей/карт/биометрических шаблонов с помощью включения параметра ключа «упрощённый ввод»:

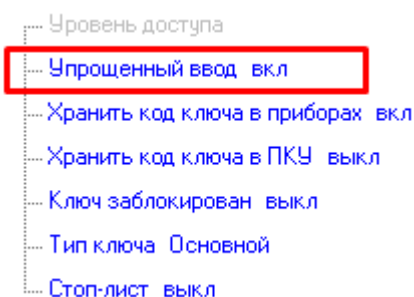

В этом случае ввод прав происходит не при помощи указания уровня доступа, а в самом пароле (в динамически появляющейся области):

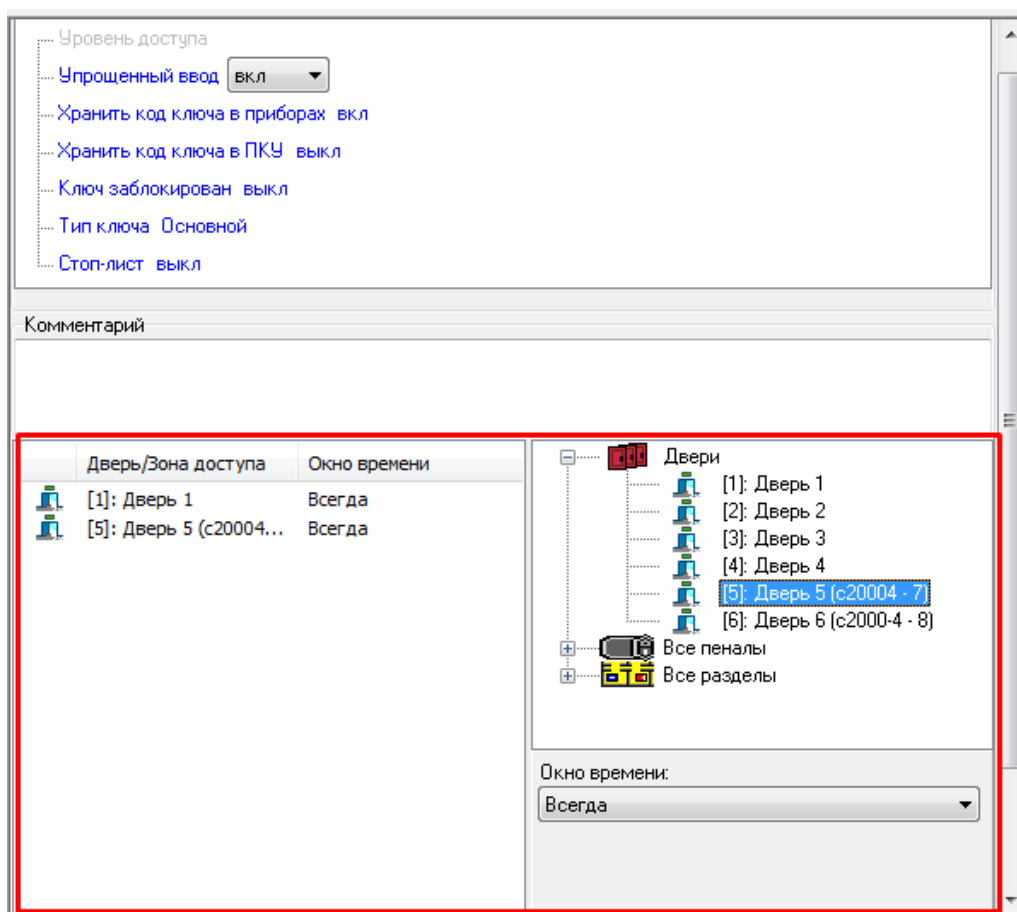

Следует учитывать, что права, назначенные оперативному паролю, не отображаются в списке уровней доступа. Эти права будут удалены при удалении пароля (либо при назначении паролю какого-либо уровня доступа). А редактирование прав происходит в режиме редактирования пароля.

В режиме упрощённого ввода в права ключа можно добавить:

- двери с указанием временных окон и antipassback;
- пеналы ключниц с указанием временного окна;
- разделы системы с указанием временных окон для управления.

В режиме упрощённого ввода разделы всегда добавляются с полномочиями взятия/снятия.

При добавлении разделов в упрощённый уровень доступа, предварительно обязательно необходимо настроить привязку управления (см. п. 6.3.4). При добавлении разделов для ассоциированного управления с извлечением/установкой пеналов ключниц, необходимо также настроить такую привязку разделов к пеналам на странице «Структура системы».

Пеналу и разделу по аналогии с дверью можно задавать временное окно справа на панели, расположенной под окном со списком добавляемых элементов. По умолчанию выставляется окно времени «Всегда».

Элементы системы добавляются в упрощённый уровень доступа перетаскиванием из правой части окна в левую (или двойным щелчком на элементе в правой части окна). Для удаления элементов используется клавиша Delete.

После нажатия на кнопку «Сохранить», идентификатор пользователя автоматически прописывается в контроллер доступа или в ключницу.

6.12.6 Синхронизация идентификаторов с контроллерами доступа

Для того чтобы синхронизировать список паролей (ключей TouchMemory, Proximity-карт и биометрических шаблонов) базы данных и конфигураций приборов необходимо, чтобы:

- были запущены ядра опроса, управляющие приборами, с которыми необходима синхронизация;
- была считана конфигурация из приборов, с которыми необходима синхронизация;
- было получено состояние идентификаторов базы данных.

6.12.6.1 Чтение конфигурации и кодов идентификаторов из приборов. Получение состояния идентификаторов

Для того чтобы синхронизировать список идентификаторов, необходимо считать конфигурацию из приборов, а также получить состояние идентификаторов Базы данных.

Для чтения конфигурации из приборов необходимо, чтобы были запущены Ядра опроса, управляющие приборами.



АБД не работает непосредственно с приборами. Все действия по работе с приборами выполняют Ядра опроса в соответствии с командами Администратора Базы данных. Считанные конфигурации приборов хранятся в соответствующих Ядрах опроса.

Для ускорения чтения конфигурации из приборов считанные конфигурации и списки идентификаторов приборов сохраняются в файлах в папке «DevConf», которая находится в корневой папке с установленным АРМ «Орион Про» на соответствующем рабочем месте.

При запуске Ядра опроса конфигурации (и списки идентификаторов) приборов автоматически загружаются из файлов. Если после автоматической загрузки конфигурации выполнить команду чтения конфигурации из АБД (меню «Сервис»), то произойдёт чтение конфигурации из приборов с интерфейса с заменой конфигураций в файлах.



Чтение конфигурации с интерфейса необходимо (в большинстве случаев) только при первом запуске системы, а также при переконфигурировании прибора программой UProg.

Для чтения конфигурации из приборов требуется:

- При помощи меню «Сервис» / «Считать конфигурацию из приборов» вызвать диалоговое окно «Список приборов для считывания конфигурации».

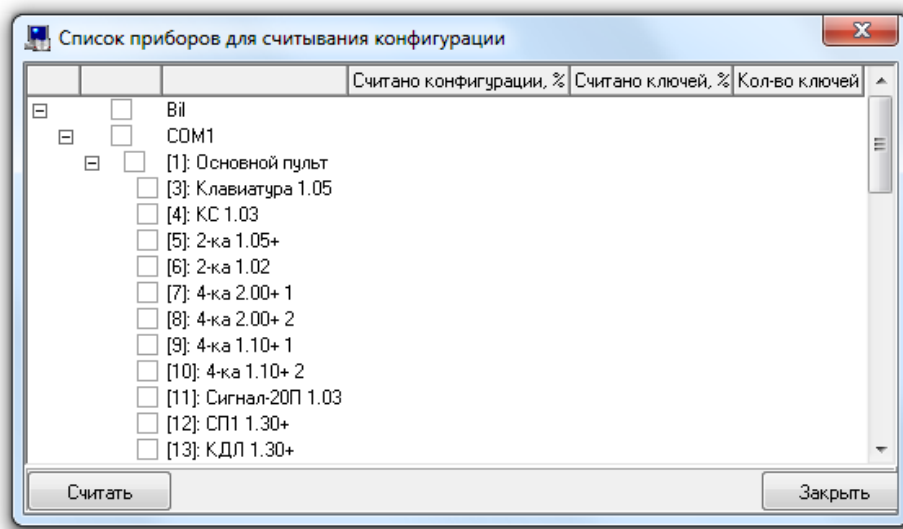

Перед открытием данного окна АБД произведёт попытку соединения со всеми Ядрами опроса. Если какое-либо Ядро опроса не запущено, то в логге АБД будет выведено соответствующее сообщение:

Дата	Время	Описание
31.03.2009	8:53:45	Метод GetDeviceConfigurationStatus компьютер Test-XP (192.168.10.192): Connect timed out.

- Выбрать в списке приборов необходимые приборы:

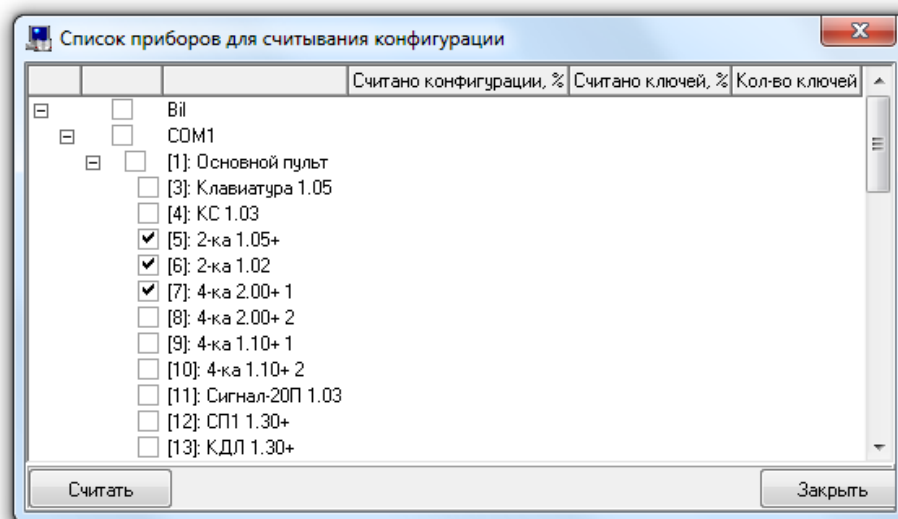

- Нажать кнопку .
- Дождаться окончания чтения конфигураций и списков идентификаторов:

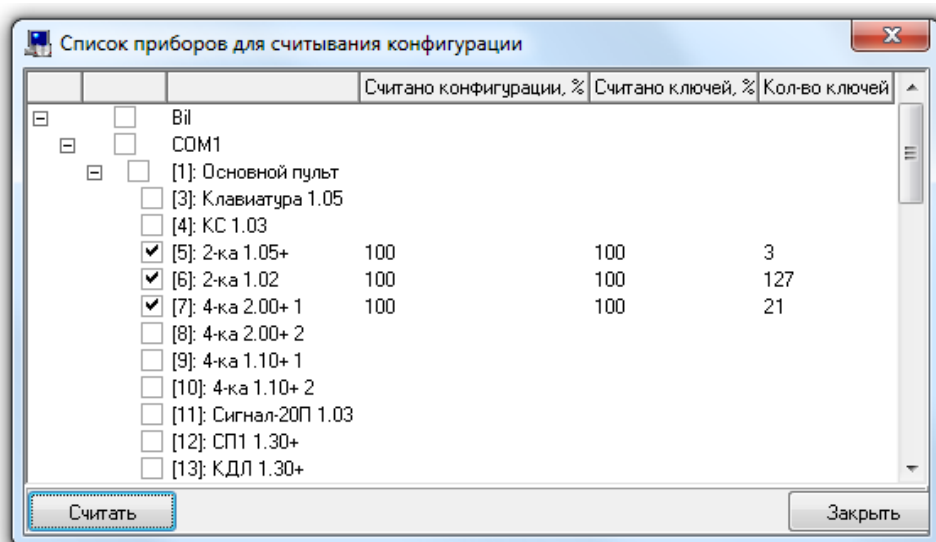

- Нажать кнопку .

Так как считанная конфигурация (и список идентификаторов) хранится в Ядре опроса, то чтение конфигурации необходимо производить не после запуска АБД, а после запуска Ядра опроса.

Если Ядро опроса работает постоянно и конфигурация (и список идентификаторов) были считаны, то при запуске АБД не требуется повторное считывание конфигурации.



Синхронизация кодов идентификаторов производится только с приборами «С2000-2», «С2000-4», «Сигнал-10», «С2000-BIOAccess F22», «С2000-BIOAccess F18/МА300», «С2000-BIOAccess SB101TC», «С2000-BIOAccess-SF6P», «С2000-BIOAccess SF10», «С2000-BIOAccess SF10T» и с ключницами.

Поэтому считывание конфигурации приборов других типов производить не нужно.

Для анализа и корректного отображения соответствия кодов идентификаторов в базе данных и в приборах АБД необходимо получить из Ядра опроса состояние идентификаторов.

Для этого требуется, находясь на странице «Пароли», выбрать пункт меню «Сервис» / «Получить состояния ключей» (либо нажать клавишу <F9>).

Соответствующая информация о произведённых действиях будет отображена в логе АБД:

Дата	Время	Описание
16.04.2009	15:20:12	Вil (192.168.11.5): Сравнение информации в БД и приборах выполняется
16.04.2009	15:20:13	Вil (192.168.11.5): Сравнение информации в БД и приборах завершено

Также можно настроить АБД таким образом, чтобы запрос состояния идентификаторов происходил автоматически при переходе на страницу «Пароли». Для этого требуется отметить соответствующий параметр настроек Администратора Базы данных «Запрашивать состояния ключей при переходе на вкладку «Пароли» (см. пункт 6.16.1.3).

Идентификаторы с истёкшим сроком действия в списке паролей отображаются красным цветом.

До получения состояния идентификаторов каждая запись отображается чёрным цветом с пометкой «данные не известны»:

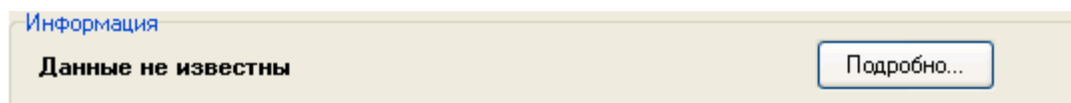

После получения состояния идентификаторов:

- для тех идентификаторов, информация в базе данных которых соответствует хранимой в приборах конфигурации, отображается:

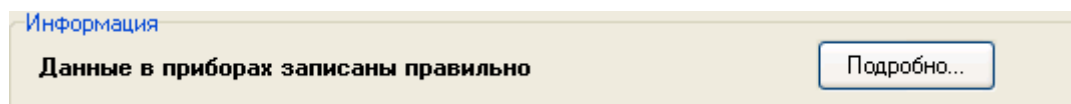

а в списке паролей записи остаются отображёнными чёрным цветом;

- для тех идентификаторов, настройки которых не соответствуют хранимой в приборах конфигурации, отображается:

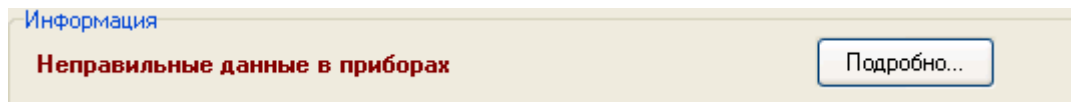

а в списке паролей данные записи отображаются коричневым цветом.

6.12.6.2 Прописывание окон времени и уровней доступа в контроллеры

Для того чтобы настройки Базы данных соответствовали хранимой в приборах информации, необходимо чтобы помимо списка ключей/карт/биометрических шаблонов в контроллерах хранилась и корректная информация об уровнях доступа (для приборов «С2000-2», «С2000-BIOAccess F22», «С2000-BIOAccess F18/MA300», «С2000-BIOAccess SB101TC», «С2000-BIOAccess-SF6P», «С2000-BIOAccess SF10», «С2000-BIOAccess SF10Т» и ключниц) и окнах времени (для приборов «С2000-2», «С2000-4», «С2000-BIOAccess» и ключниц).

Запись необходимых уровней доступа и окон времени в приборы производится в автоматическом режиме при синхронизации ключей.



Для приборов «С2000-2» и «С2000-4» запись уровней доступа и окон времени также можно произвести вручную.



Для того чтобы уровни доступа или окна времени корректно прописались в приборы, необходимо, чтобы в Ядрах опроса были загружены самые последние изменения базы данных. Если редактировались уровни доступа и окна времени, никаких действий перед записью уровней доступа и окон времени в приборы производить не нужно. Если производилось редактирование списка точек доступа либо привязки точек доступа к считывателям, то требуется произвести обновление информации в Ядрах опроса.

Перед записью уровней доступа в прибор необходимо записать в данный прибор окна времени!

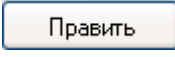
Для записи окон времени в прибор необходимо:

- На странице «Адреса приборов» (или «Структура системы») в дереве объектов системы выбрать требуемый прибор «С2000-2» или «С2000-4».
- Войти в режим редактирования прибора, нажав кнопку ; выбрать свойство прибора «Окна времени» и нажать кнопку .

«С2000-4»

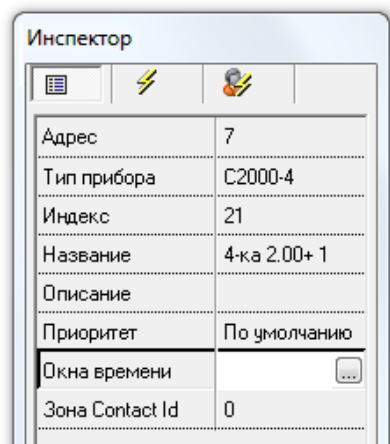

Инспектор	
Адрес	7
Тип прибора	С2000-4
Индекс	21
Название	4-ка 2.00+ 1
Описание	
Приоритет	По умолчанию
Окна времени	
Зона Contact Id	0

«С2000-2»:

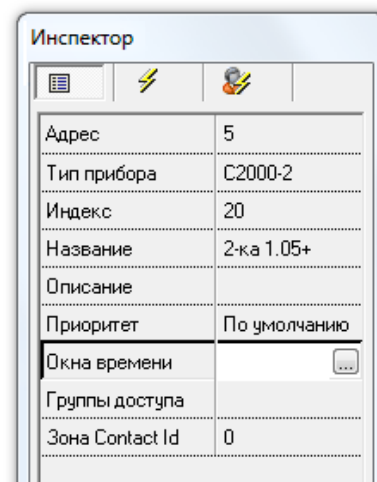

Инспектор	
Адрес	5
Тип прибора	С2000-2
Индекс	20
Название	2-ка 1.05+
Описание	
Приоритет	По умолчанию
Окна времени	
Группы доступа	
Зона Contact Id	0

- В появившемся диалоговом окне «Определение списка временных окон, содержащихся в приборе» произвести необходимые действия по записи окон времени.

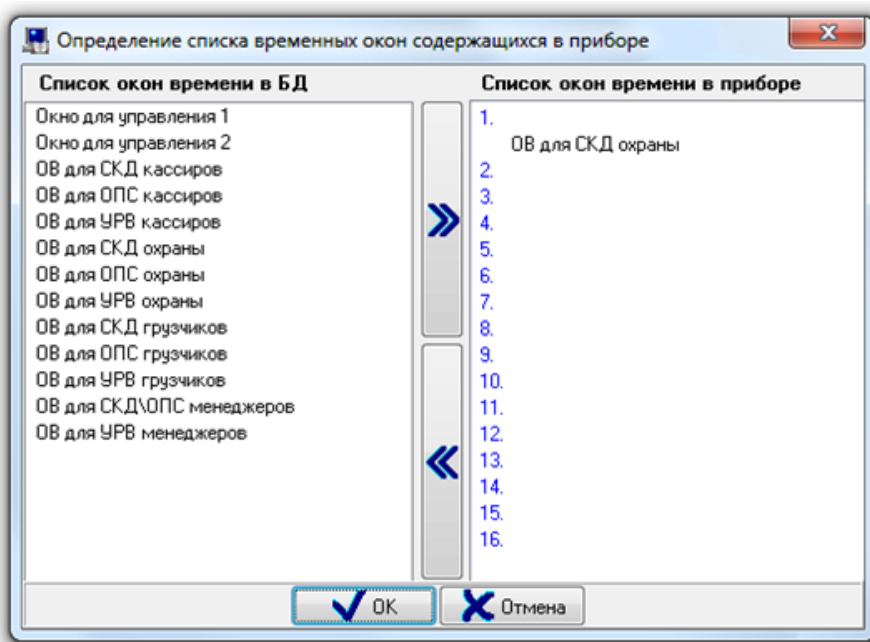

В данном диалоговом окне слева отображается список всех окон времени Базы данных, а справа окна времени, хранящиеся в приборе. Для записи окон времени в прибор нужно:



- Выбрать в списке окон времени Базы данных требуемое окно времени и нажать кнопку >>.
- Дважды кликнуть левой кнопкой мыши на требуемом окне времени в списке окон времени Базы данных.
- Нажать левой кнопкой мыши на требуемом окне времени в списке окон времени Базы данных и, не отпуская кнопку мыши, перетащить окно времени в список окон времени, хранящихся в приборе, на свободное место.

- Для того чтобы удалить окно времени из прибора, необходимо:
- Выбрать в списке окон времени, хранящихся в приборе, требуемое окно времени и нажать кнопку <<.
- Выбрать в списке окон времени, хранящихся в приборе, требуемое окно времени и нажать кнопку на клавиатуре.
- Нажать кнопку «Ок».
- Выйти из режима редактирования прибора, нажав кнопку «Сохранить».

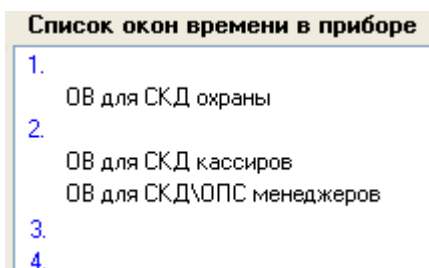
В случае, когда два и более окна времени являются идентичными, и в приборе записано какое-либо из этих окон времени, то в списке окон времени, хранящихся в приборе, вместе с названием данного окна времени будут отображены все названия идентичных окон времени.

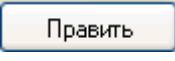

Для записи уровней доступа в прибор необходимо:

- На странице «Адреса приборов» (или «Структура системы») в дереве объектов системы выбрать требуемый прибор «С2000-2».
- При необходимости, произвести запись окон времени в прибор.
- Войти в режим редактирования прибора, нажав кнопку ; выбрать свойство прибора «Группы доступа» и нажать кнопку .
 - «С2000-2»:

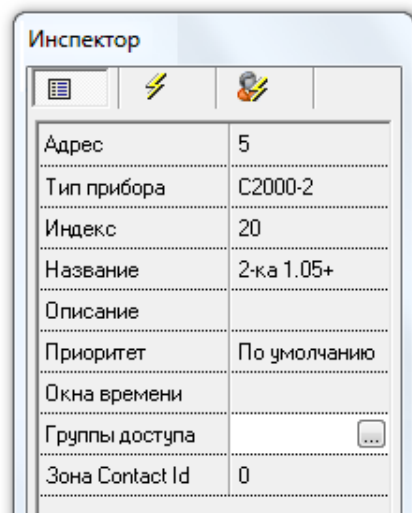

- В появившемся диалоговом окне «Определение списка уровней доступа, содержащихся в приборе» произвести необходимые действия по записи уровней доступа.

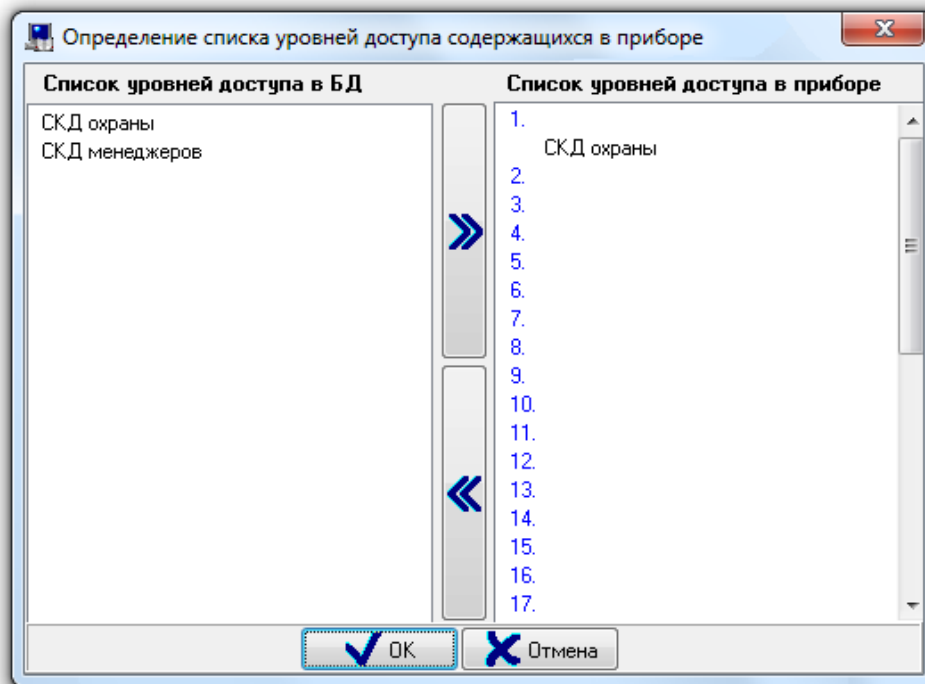

В данном диалоговом окне слева отображается список уровней доступа Базы данных (которые должны храниться в приборе в соответствии с настройками Базы данных), а справа уровни доступа, хранящиеся в приборе.



Если в списке уровней доступа не отображается какой-либо уровень доступа, то данный уровень доступа не должен храниться в данном приборе в соответствии с настройками Базы данных, относящихся к уровням доступа и точкам доступа.

Для того чтобы записать уровень доступа в прибор, необходимо:

- Выбрать в списке уровней доступа Базы данных требуемый уровень доступа и нажать кнопку >>.
- Дважды кликнуть левой кнопкой мыши на требуемом уровне доступа в списке уровней доступа Базы данных.
- Нажать левой кнопкой мыши на требуемом уровне доступа в списке уровней доступа Базы данных, и, не отпуская кнопку мыши, перетащить уровень доступа в список уровней доступа, хранящихся в приборе, на свободное место.
- Для того чтобы удалить уровень доступа из прибора, необходимо:
- Выбрать в списке уровней доступа, хранящихся в приборе, требуемый уровень доступа и нажать кнопку <<.
- Выбрать в списке уровней доступа, хранящихся в приборе, требуемый уровень доступа и нажать кнопку на клавиатуре.
- Нажать кнопку Ок.
- Выйти из режима редактирования прибора, нажав кнопку «Сохранить».



Удаление окна времени или уровня доступа из прибора может привести к необходимости синхронизации ключей/карт!

Также стоит понимать, что два разных уровня доступа могут быть идентичными применительно к одному конкретному прибору.

Например, в базе данных присутствуют:

- Две двунаправленные точки доступа ТД1 и ТД2, каждая из которых управляется приборами «С2000-2».
- Два уровня доступа:
 - Первый уровень доступа позволяет проход через обе точки доступа в обоих направлениях во временные рамки, описанные окном времени ОВ1;
 - Второй уровень доступа позволяет проход через точку доступа ТД1 в обоих направлениях во временные рамки, также описанные окном времени ОВ1.

Применительно к прибору «С2000-2», управляющему точкой доступа ТД1, оба уровня доступа идентичны, так как описывают одинаковые права для прохода через точку доступа ТД1.

В случае, когда два и более уровня доступа являются идентичными по отношению к одному конкретному прибору «С2000-2», и в приборе записан какой-либо из этих уровней доступа, то в списке уровней доступа, хранящихся в приборе, вместе с названием данного уровня доступа будут отображены все названия идентичных (по отношению к данному прибору) уровней доступа.

Список уровней доступа в приборе

- 1.
2. СКД менеджеров
Пример идентичного УД
- 3.
- 4.
- 5.

6.12.6.3 Синхронизация списка идентификаторов в Базе данных и в приборах

Все сведения в данном пункте были приведены для локального управления СКД и ОПС.

В случае использования централизованного управления СКД и ОПС синхронизация не требуется. Для обновления Базы данных в Ядрах опроса используется та же логика (описана в предыдущем абзаце).

Для того чтобы синхронизировать список паролей (ключей TouchMemory, Proximity-карт и биометрических шаблонов) базы данных и конфигураций приборов необходимо, чтобы:

- были запущены Ядра опроса, управляющие приборами, с которыми необходима синхронизация;
- была считана конфигурация из приборов, с которыми необходима синхронизация (из самих приборов либо автоматически из кэша),
- было получено состояние идентификаторов Базы данных.



Синхронизация списка ключей/карт/биометрических шаблонов базы данных производится только с теми приборами, с которыми есть связь и из которых была считана конфигурация.

Для того чтобы идентификаторы корректно прописались в приборы, необходимо чтобы в Ядрах опроса были загружены самые последние изменения Базы данных.



Обратите внимание, что на алгоритм синхронизации ключей влияет свойство компьютера «Автоматическая синхронизация ключей доступа (при обнаружении устройств)» Подробнее – п. 6.2.2.

На удаление биометрических идентификаторов влияет параметр *ClearKeys*. Данный параметр содержится в конфигурационном файле *<baaccess.ini>* в секции *[KEYS]* и по умолчанию равен 0.

Этот параметр определяет, как вести себя системе с биометрическими ключами, если при подключении система видит, что ключи в приборе есть, но с точки зрения БД их быть не должно.



Значение 0 параметра *ClearKeys* означает, что ключи из прибора принудительно НЕ удаляются. Значение 1 указывает, что в такой ситуации происходит принудительная очистка всех ключей.

Принудительная очистка не всегда полезна. Например, в новый прибор записаны 1000 отпечатков, путем импорта утилитой *BAProg*. Тогда, при первом же подключении данного прибора к системе, если пользователь еще не создал для него уровня доступа либо стоит «Запрет», то все ключи удалятся из контроллера.

Если редактировались уровни доступа, окна времени, сотрудники или пароли, никаких действий перед синхронизацией идентификаторов производить не нужно.

Если производилось редактирование какой либо другой информации (например, списка точек доступа либо привязки точек доступа к считывателям), то требуется произвести обновление информации в Ядрах опроса.

Рассмотрим варианты возможных действий при редактировании списка ключей/карт/биометрических шаблонов или списков сотрудников, окон времени или уровней доступа:

Вариант 1.

- Считана конфигурация из приборов.

В этом случае, при добавлении/редактировании/удалении ключей/карт/ биометрических шаблонов или добавлении/редактировании/удалении сотрудников, окон времени или уровней доступа, не требуется производить каких-то дополнительных действий. Синхронизация будет произведена автоматически.

Вариант 2.

- Конфигурация из приборов не считана.

В этом случае, если предварительно производилось добавление/редактирование/удаление ключей/карт/ биометрических шаблонов или добавление/редактирование/удаление сотрудников, окон времени или уровней доступа, то после чтения конфигурации из приборов необходимо произвести индивидуальную синхронизацию требуемых ключей/карт/ биометрических шаблонов или общую синхронизацию списка ключей/карт/отпечатков.

Удаление ключа/карты/отпечатка при данном варианте строго не рекомендуется.

Автоматическое обновление Базы данных в Ядрах опроса производится только в случае изменения:

- Списка паролей,
- Списка сотрудников,
- Списка окон времени,
- Состава уровней доступа.

При изменении любых других объектов Базы данных необходимо производить общее обновление информации из Базы данных в Ядрах опроса до внесения изменений в вышеуказанные списки.

6.12.6.3.1 Синхронизация одного идентификатора с приборами

Для того чтобы синхронизировать код (и права) ключа *TouchMemory*, *Proximity*-карты или биометрического шаблона с приборами, необходимо, чтобы:

- были запущены Ядра опроса, управляющие приборами, с которыми необходима синхронизация;
- была считана конфигурация из приборов, с которыми необходима синхронизация (из самих приборов, либо автоматически из кэша);
- было получено состояние идентификаторов Базы данных.



Синхронизация ключа/карты/биометрического шаблона базы данных производится только с теми приборами, с которыми есть связь и из которых была считана конфигурация.

Можно настроить АБД таким образом, чтобы запрос состояния ключей происходил автоматически при переходе на страницу «Пароли». Для этого необходимо в меню АБД «Настройка - Настройки - вкладка Доступ» отметить параметр «Запрашивать состояния ключей при переходе на вкладку «Пароли»».

До получения состояния идентификаторов в списке паролей ключи TouchMemory, Proximity-карты или биометрические шаблоны (за исключением просроченных) отображаются черным цветом, и для каждого идентификатора отображается соответствующая информация:

Информация

Данные не известны

Подробнее...

В этом случае синхронизация идентификатора невозможна.

После получения состояния идентификаторов:

- Для тех идентификаторов, для которых настройки Базы данных АРМ «Орион Про» соответствуют хранимой в приборах конфигурации, отображается:

Информация

Данные в приборах записаны правильно

Подробнее...

а в списке паролей данные идентификаторы остаются отображёнными черным цветом.

В этом случае синхронизация идентификатора не требуется.

- Для идентификаторов, для которых настройки базы данных АРМ «Орион Про» не соответствуют хранимой в приборах конфигурации, отображается:

Информация

Неправильные данные в приборах

Подробнее...

а в списке паролей данные идентификаторы отображаются коричневым цветом.

В этом случае требуется синхронизация идентификатора.

Для синхронизации идентификатора необходимо выбрать в списке паролей требуемый идентификатор и нажать кнопку для вызова диалогового окна «Информация». (Кнопка не активна в режиме редактирования идентификатора).

ID	Описание	Состояние
[1.1.5 - C2000-2]: 2-ка 1.05+	Есть различия [1]: Турникет 1	Должен храниться в приборе Не хранится в приборе
[1.1.6 - C2000-2]: 2-ка 1.02	Нет различий [2]: Турникет 2	Не должен храниться в приборе Не хранится в приборе
[1.1.7 - C2000-4]: 4-ка 2.00+1	Есть различия [5]: Дверь в столовую	Должен храниться в приборе Хранится в приборе

При открытии окна «Информация» в логге АБД будет отображена информация о соответствующих действиях:

Дата	Время	Описание
16.04.2009	15:19:50	Вil (192.168.11.5): Получение информации о ключе выполняется
16.04.2009	15:19:50	Вil (192.168.11.5): Получение информации о ключе завершено

В окне «Информация» отображаются только те приборы, в которых, в соответствии с настройками Базы данных, должен храниться идентификатор.

Исключение составляют те приборы, в которых идентификатор уже хранится, но, в соответствии с настройками базы данных, храниться не должен.

Если ни один прибор какого-либо рабочего места не должен хранить идентификатор, то данное рабочее место не отображается.

Соответственно, если после чтения конфигурации из приборов в окне «Информация» не отображается ни один прибор, то, следовательно, так настроена База данных. И если это не соответствует ожиданиям, то необходимо проверить настройки Базы данных относящиеся:

- к точкам доступа,
- к привязке точек доступа к считывателям приборов системы,
- к уровням доступа,
- к свойствам ключей/карт «Хранить код ключа в приборах».

В окне «Информация» для объекта «Рабочее место» отображается:

- Имя;
- IP-адрес.

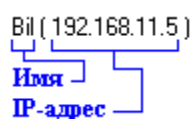

В окне «Информация» для объекта «Прибор» отображается:

- Адрес;
- Тип;
- Название;
- Соответствие настроек базы данных и хранимой в приборе информации для идентификатора;
- Название точки доступа (или точек доступа), управляемой прибором.

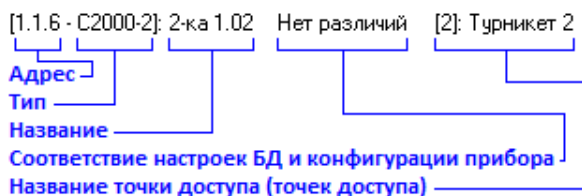

Также для каждого прибора:

- под названием точки доступа отображается список конфигурационных параметров, хранимых в приборе,
- в столбце «Должен храниться в приборе» отображается, какие значения параметров должны быть сохранены в приборе в соответствии с настройками Базы данных,
- в столбце «Хранится в приборе» отображается, какие значения параметров реально хранятся в приборе.

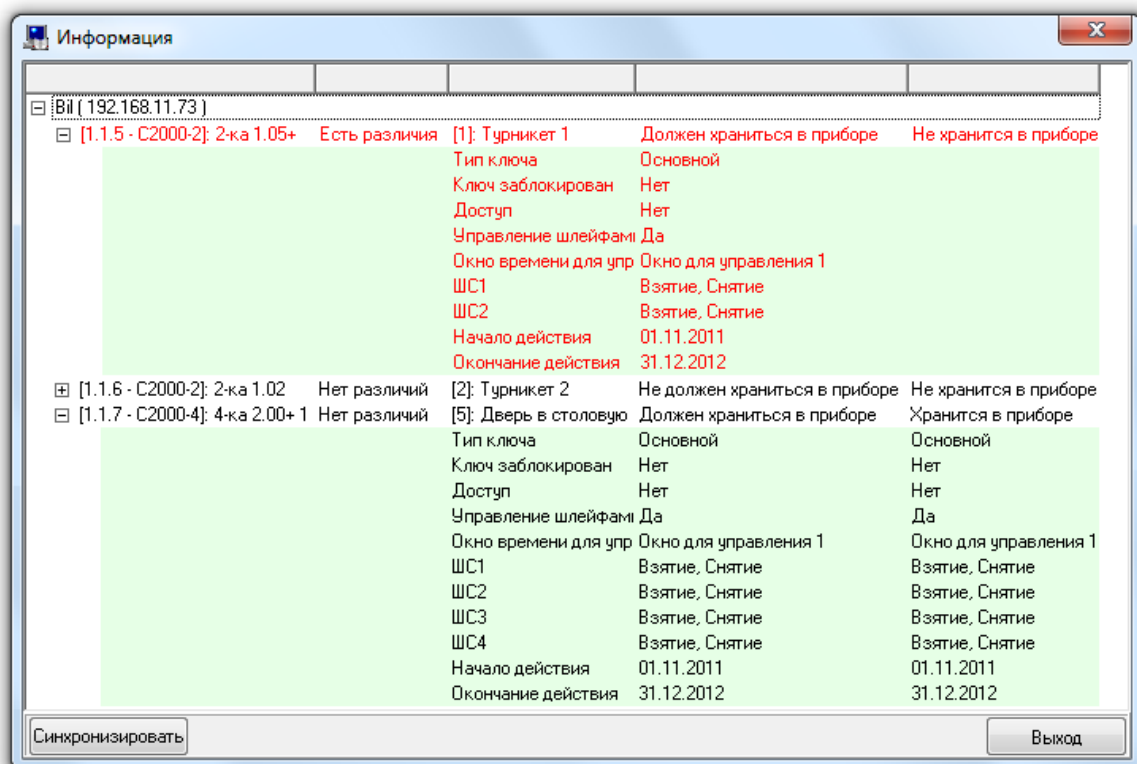

Возможно несколько вариантов соответствия настроек Базы данных для ключа карты и хранимой в конкретном приборе информации.

Вариант 1

Если считана конфигурация прибора и настройки базы данных для идентификатора соответствуют хранимой в приборе информации, то все параметры прибора и сам прибор отображаются чёрным цветом:

Идентификатор	Состояние	Настройка	Должен храниться в приборе	Хранится в приборе
[3.1.6 - C2000-2]: Нет различий		[2]: Турникет 2	Должен храниться в приборе	Хранится в приборе
		Тип ключа	Основной	Основной
		Ключ заблокирован	Нет	Нет
		Окно времени для доступа	ОВ для СКД охраны	ОВ для СКД охраны
		Antipassback	Нет	Нет
		Режим прохода в зону "Вход"	Простой	Простой
		Режим прохода в зону "Выход"	Простой	Простой
		Начало действия	01.01.2002	01.01.2002
		Окончание действия	31.12.2013	31.12.2013

В этом случае никаких действий производить не требуется.

Вариант 2

Если считана конфигурация прибора, а настройки базы данных для идентификатора не соответствуют хранимой в приборе информации, то соответствующие параметры прибора и сам прибор отображаются красным цветом:

Идентификатор	Состояние	Настройка	Должен храниться в приборе	Хранится в приборе
[3.1.6 - C2000-2]: Есть различия		[2]: Турникет 2	Должен храниться в приборе	Хранится в приборе
		Тип ключа	Основной	Основной
		Ключ заблокирован	Нет	Нет
		Окно времени для доступа	ОВ для СКД охраны	Окно для управления 1
		Antipassback	Нет	Нет
		Режим прохода в зону "Вход"	Простой	Простой
		Режим прохода в зону "Выход"	Простой	Простой
		Начало действия	01.01.2002	01.01.2002
		Окончание действия	31.12.2013	31.12.2013

В этом случае требуется произвести синхронизацию.

Вариант 3

Если считана конфигурация прибора и, в соответствии с настройками Базы данных, ключ/карта не должен храниться в приборе, но хранится в нём, то прибор отображается красным цветом, а соответствующий столбец имеет название «Не должен храниться в приборе»:

[3.1.6 - С2000-2]: Есть различия [2]: Турникет 2

	Не должен храниться в приборе	Хранится в приборе
Тип ключа	Основной	Основной
Ключ заблокирован	Нет	Нет
Окно времени для доступа	ОВ для СКД охраны	ОВ для СКД охраны
Antipassback	Нет	Нет
Режим прохода в зону "Вход"	Простой	Простой
Режим прохода в зону "Выход"	Простой	Простой
Начало действия	01.01.2002	01.01.2002
Окончание действия	31.12.2013	31.12.2013

В этом случае требуется произвести синхронизацию.

Вариант 4

Если не считана конфигурация прибора, то прибор отображается чёрным цветом, а соответствующий столбец пуст и имеет название «Не считана конфигурация»:

[3.1.7 - С2000-4]: Нет различий [3]: Дверь в 1-й офис

	Должен храниться в приборе	Не считана конфигурация
Тип ключа	Основной	
Ключ заблокирован	Нет	
Доступ	Да	
Окно времени для доступа	ОВ для СКД охраны	
Управление шлейфами	Нет	
Начало действия	01.01.2002	
Окончание действия	31.12.2013	

Понятно, что для разных типов и версий приборов присутствует свой набор параметров для идентификаторов. Например:

- «С2000-2» версии 1.02:

Тип ключа	Основной
Ключ заблокирован	Нет
Окно времени для доступа	ОВ для СКД охраны
Antipassback	Нет
Режим прохода в зону "Вход"	Простой
Режим прохода в зону "Выход"	Простой
Начало действия	01.01.2002
Окончание действия	31.12.2013

- «С2000-2» версии 1.05 и выше,
«С2000-2» версии 1.10 и выше,
«С2000-2» версии 1.15 и выше:

Тип ключа	Основной
Ключ заблокирован	Нет
Доступ	Да
Окно времени для доступа	ОВ для СКД охраны
Antipassback	Нет
Режим прохода в зону "Вход"	Простой
Режим прохода в зону "Выход"	Простой
Зональный antipassback	Нет
Управление шлейфами	Да
Окно времени для управления	ОВ для СКД охраны
ШС1	Взятие, Снятие
ШС2	Взятие, Снятие
Начало действия	01.01.2002
Окончание действия	31.12.2013

- «С2000-4» версии 1.10-1.12:

Ключ заблокирован	Нет
Доступ	Да
Окно времени для доступа	ОВ для СКД охраны
Управление шлейфами	Да
ШС1	Да
ШС2	Да
ШС3	Да
ШС4	Да

- «С2000-4» версии 2.00 и выше, «С2000-4» версии 2.10 и выше, «С2000-4» версии 3.00 и выше:

Тип ключа	Основной
Ключ заблокирован	Нет
Доступ	Да
Окно времени для доступа	ОВ для СКД охраны
Управление шлейфами	Да
Окно времени для управления	ОВ для СКД охраны
ШС1	Взятие, Снятие
ШС2	Взятие, Снятие
ШС3	Взятие, Снятие
ШС4	Взятие, Снятие
Начало действия	01.01.2002
Окончание действия	31.12.2013

- «С2000-BIOAccess F22», «С2000-BIOAccess F18/МА300», «С2000-BIOAccess SB101TC», «С2000-BIOAccess-SF6P», «С2000-BIOAccess SF10», «С2000-BIOAccess SF10Т»:

Ключ заблокирован	Нет
Окно времени для доступа	Всегда
Доступ	Да
Начало действия	01.01.2002
Окончание действия	31.12.2013

- «Сигнал-10» версии 1.00 и выше:

Тип ключа	Основной
Ключ заблокирован	Нет
ШС1	Взятие, Снятие



Параметры, отвечающие за управление конкретными шлейфами сигнализации, отображаются только в том случае, если управление этими шлейфами сигнализации разрешено для синхронизируемого ключа/карты.

Для того чтобы произвести синхронизацию настроек Базы данных для текущего ключа/карты/отпечатка, необходимо в окне «Информация» нажать кнопку Синхронизировать.

Информация о процессе синхронизации будет отображена в логе АБД:

Дата	Время	Описание
16.04.2009	15:28:13	Vil (192.168.11.5): Синхронизация одного ключа выполняется
16.04.2009	15:28:13	Vil (192.168.11.5): Синхронизация одного ключа , Ошибка синхронизации ключа 92000003AEFB
16.04.2009	15:28:13	Vil (192.168.11.5): Запись уровня доступа в прибор , В приборе не хранится окно времени "ОВ
16.04.2009	15:28:13	Vil (192.168.11.5): Запись уровня доступа в прибор , Окно времени "ОВ для СКД охраны" успеш
16.04.2009	15:28:15	Vil (192.168.11.5): Чтение списка кодов ключей завершено
16.04.2009	15:28:15	Vil (192.168.11.5): Чтение списка кодов ключей завершено
16.04.2009	15:28:15	Vil (192.168.11.5): Чтение списка кодов ключей завершено
16.04.2009	15:28:15	Vil (192.168.11.5): Чтение списка кодов ключей завершено
16.04.2009	15:28:16	Vil (192.168.11.5): Синхронизация одного ключа завершена
16.04.2009	15:28:16	Vil (192.168.11.5): Получение информации о ключе выполняется
16.04.2009	15:28:16	Vil (192.168.11.5): Получение информации о ключе завершено

В случае, если в логе отобразилось сообщение о том, что произошла ошибка синхронизации идентификатора по причине отсутствия в приборе соответствующего уровня доступа или окна времени, будет произведена автоматическая запись окон времени и уровней доступа, а затем и идентификатора.

Ошибка «Socket Error...» при считывании кода идентификатора, считывании конфигурации приборов или при опросе приборов означает, что АБД не может связаться с соответствующим Ядром опроса. Эта ситуация возникает по следующим причинам:

- не запущено Ядро опроса;
- Ядро опроса запущено, но между рабочими местами (компьютерами), на которых установлены АБД и Ядро опроса, нет связи;
- связь между рабочими местами есть, но в АБД для рабочего места с Ядром опроса прописан некорректный IP-адрес;
- связь между рабочими местами есть, но на рабочем месте с Ядром опроса установлено два сетевых адаптера и в АБД для этого рабочего места прописан IP-адрес второго адаптера.

6.12.6.3.2 Синхронизация всех идентификаторов с приборами

Для того чтобы синхронизировать коды (и права) всех ключей TouchMemory, Proximity-карт и биометрических шаблонов с приборами, необходимо, чтобы:

- были запущены Ядра опроса, управляющие приборами, с которыми необходима синхронизация;
- была считана конфигурация из приборов, с которыми необходима синхронизация (из самих приборов либо автоматически из кэша);
- было получено состояние идентификаторов Базы данных.



Синхронизация идентификаторов Базы данных производится только с теми приборами, с которыми есть связь и из которых была считана конфигурация.

Для синхронизации всех ключей TouchMemory, Proximity-карт, QR-кодов и биометрических шаблонов Базы данных со всеми приборами необходимо выбрать пункт меню «Сервис» / «Синхронизировать все коды ключей TouchMemory (Proximity)».

Информация о процессе синхронизации будет отображена в логе АБД:

Дата	Время	Описание
16.04.2009	16:30:41	Win (192.168.11.5): Синхронизация всех ключей выполняется
16.04.2009	16:30:42	Win (192.168.11.5): Синхронизация всех ключей завершена

В случае, если в логе отобразилось сообщение о том, что произошла ошибка синхронизации идентификатора по причине отсутствия в приборе соответствующего уровня доступа или окна времени, то будет произведена автоматическая запись окон времени и уровней доступа, а затем и идентификатора.

Соответственно, если после синхронизации какой-либо идентификатор работает не так, как ожидалось, то необходимо проверить параметры идентификатора в приборах при помощи окна «Информация» (см. предыдущий пункт 6.12.6.3.1).

6.12.6.3.3 Перезапись идентификаторов в приборах

Имеется возможность провести синхронизацию списка ключей/ карт/ QR-кодов/ биометрических шаблонов с определёнными приборами с предварительным удалением всех хранящихся в этих приборах ключей/карт/отпечатков.



При данном типе синхронизации, перед записью кодов ключей/ карт/ QR-кодов/ биометрических шаблонов в выбранные приборы, предварительно производится удаление всех хранящихся в этих приборах ключей/ карт/ QR-кодов/ биометрических шаблонов.

Для того чтобы перезаписать коды (и права) всех ключей TouchMemory, Proximity-карт, QR-кодов и биометрических шаблонов в приборах, необходимо, чтобы:

- были запущены Ядра опроса, управляющие приборами, в которых необходима перезапись;
- была считана конфигурация из приборов, в которых необходима перезапись (из самих приборов либо автоматически из кэша);
- было получено состояние идентификаторов Базы данных.



Перезапись ключей/ карт/ QR-кодов/ биометрических шаблонов Базы данных производится только в тех приборах, с которыми есть связь и из которых была считана конфигурация.

Необходимые действия производятся в диалоговом окне «Список приборов для перезаписи ключей», которое вызывается при помощи пункта меню «Сервис» / «Перезапись ключей в приборах».

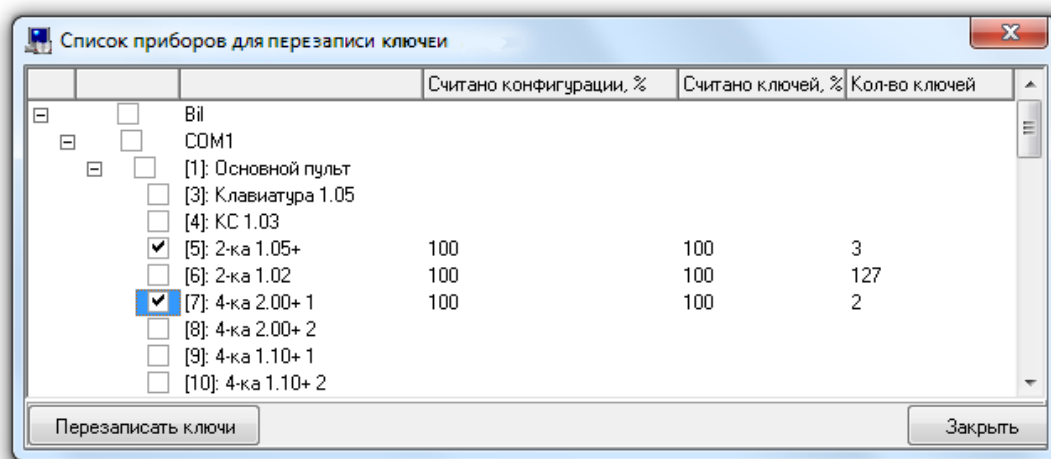

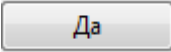
Для синхронизации всех ключей TouchMemory и Proximity-карт Базы данных с частью приборов необходимо в диалоговом окне «Список приборов для перезаписи ключей» отметить требуемые приборы, нажать кнопку  и подтвердить необходимость синхронизации, нажав кнопку  в появившемся диалоговом окне.

6.12.6.4 Поиск дубликатов идентификаторов в Базе данных

В АБД АРМ «Орион Про» имеется возможность поиска дубликатов ключей Touch Memory или Proximity-карт, добавленных в Базу данных.

Для того чтобы провести поиск дубликатов ключей/карт в Базе данных, необходимо выбрать пункт меню «Сервис» / «Поиск дубликатов кодов ключей в Базе данных». Будет произведён поиск дубликатов ключей/карт и, в случае их обнаружения, в логе АБД появится новая вкладка «Ошибки».

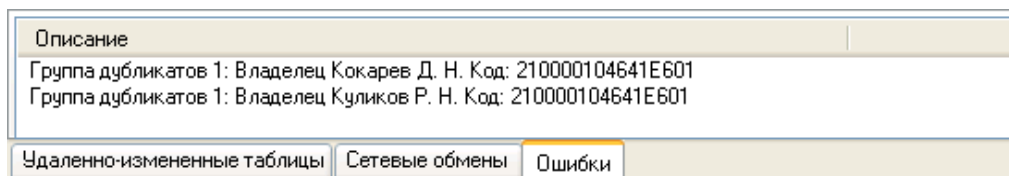

На данной вкладке будут отображены все дубликаты ключей/карт, присутствующих в Базе данных.

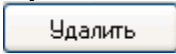
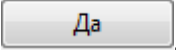
При необходимости можно удалить какой-либо ключ/карту стандартным образом, выбрав ключ/карту в списке паролей и, нажав кнопку , подтвердить удаление в появившемся диалоговом окне, нажав кнопку .

6.12.6.5 Поиск дубликатов идентификаторов в приборах

В АБД АРМ «Орион Про» имеется возможность поиска дубликатов ключей Touch Memory или Proximity-карт в приборах.



Перед тем как производить поиск дубликатов ключей/карт в приборах, необходимо считать конфигурацию приборов (из самих приборов либо автоматически из кэша).

Для того чтобы провести поиск дубликатов ключей/карт в приборах, необходимо выбрать пункт меню «Сервис» / «Поиск дубликатов в приборах». Будет запущен мастер поиска дубликатов ключей/карт в приборах:

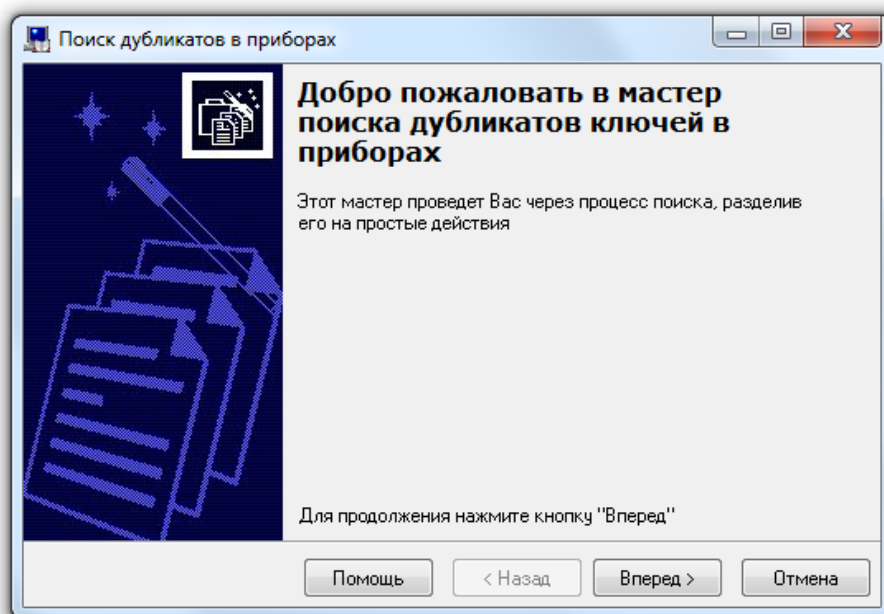

При нажатии на кнопку  будет отображена вторая страница мастера, на которой требуется выбрать рабочее место, в приборах которого будет произведён поиск дубликатов ключей/карт:

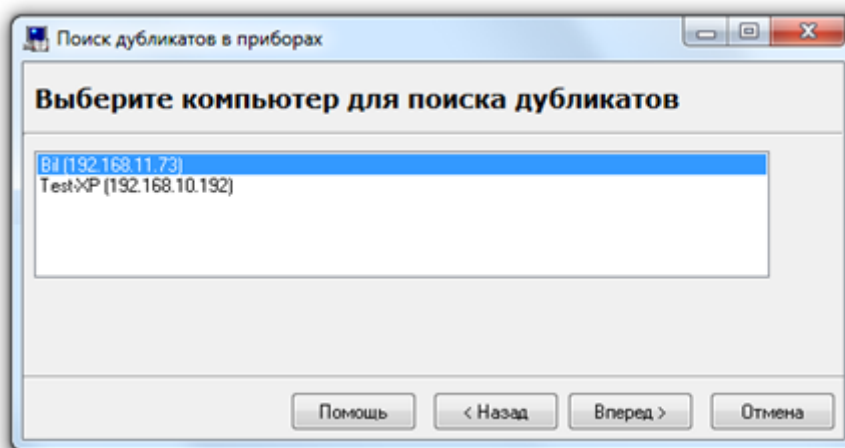

Нажатие на кнопку  запустит процесс поиска дубликатов в приборах выбранного рабочего места, из которых считана конфигурация.

Если дубликатов ключей/карт в приборах выбранного рабочего места не обнаружено, то отобразится последняя страница мастера с соответствующим сообщением.

Если же дубликаты ключей/карт обнаружены, то будет выведена третья страница мастера, на которой будут отображены приборы, в которых имеются дубликаты ключей/карт:

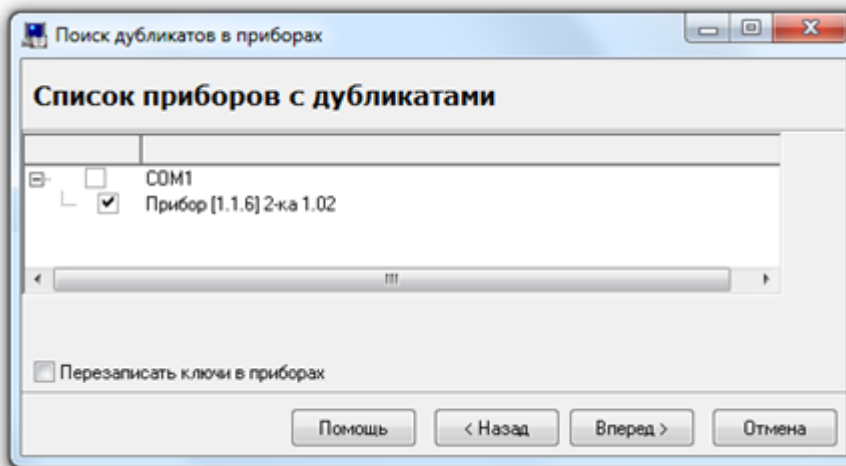

Для удаления ключей/карт из приборов необходимо отметить требуемые приборы и нажать кнопку **Вперед >**. Из выбранных приборов будут удалены все ключи/карты, и отобразится последняя страница мастера:

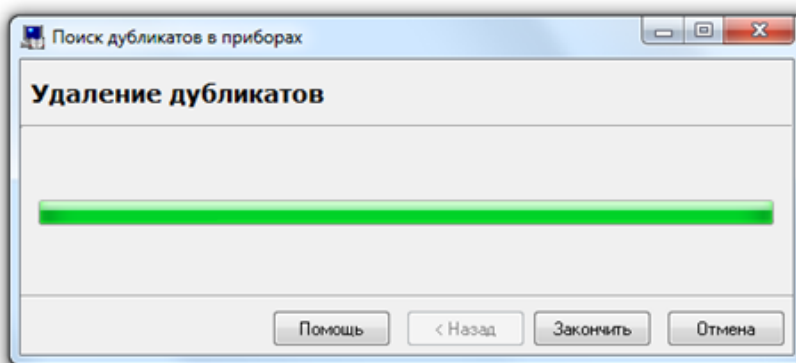

Для завершения работы с мастером необходимо нажать кнопку **Закончить**.

Если в предыдущем окне установить галку «Перезаписать ключи в приборах», то после удаления идентификаторов из выбранных приборов в приборы будут записаны идентификаторы в соответствии с настройками Базы данных.

6.12.6.6 Поиск лишних идентификаторов в приборах

В АБД АРМ «Орион Про» имеется возможность поиска лишних ключей Touch Memory, Proximity-карт, QR-кодов или биометрических шаблонов пальцев в приборах.

Этот поиск целесообразно использовать в том случае, если в памяти приборов существуют активные ключи/ карты/ QR-коды/ биометрические шаблоны, не хранящиеся в Базе данных АРМ «Орион Про».



Перед тем как производить поиск лишних ключей/ карт/ QR-кодов/ биометрических шаблонов в приборах, необходимо считать конфигурацию приборов (из самих приборов либо автоматически из кэша).

Для того чтобы провести поиск лишних ключей/ карт/ QR-кодов/ биометрических шаблонов в приборах, необходимо выбрать пункт меню «Сервис» / «Поиск лишних ключей в приборах». Будет запущен мастер поиска лишних ключей/карт/ QR-кодов/ биометрических шаблонов в приборах:

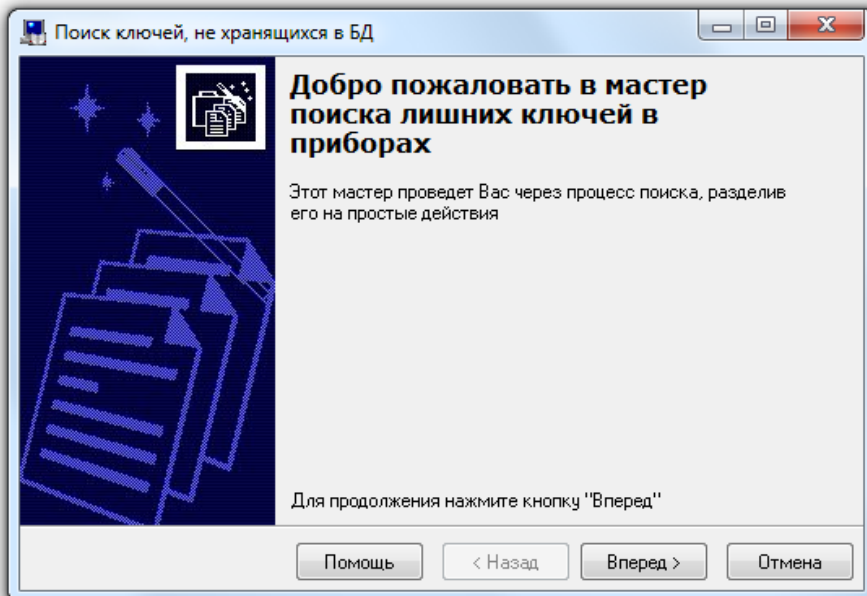

При нажатии на кнопку **Вперед >** будет отображена вторая страница мастера, на которой требуется выбрать рабочее место, в приборах которого будет произведён поиск лишних ключей/ карт/ QR-кодов/ биометрических шаблонов:

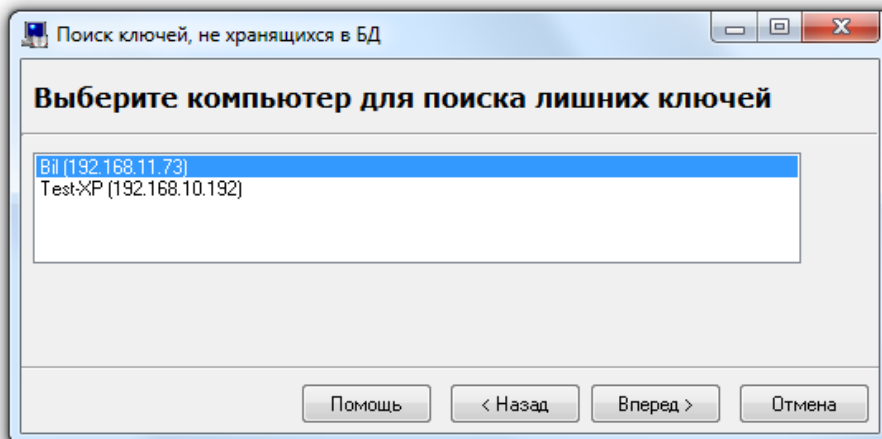

Нажатие на кнопку **Вперед >** запустит процесс поиска лишних ключей/карт/ QR-кодов/ биометрических шаблонов в приборах выбранного рабочего места, из которых считана конфигурация.

Если лишних ключей/карт/ QR-кодов/ биометрических шаблонов в приборах выбранного рабочего места не обнаружено, то отобразится последняя страница мастера с соответствующим сообщением:

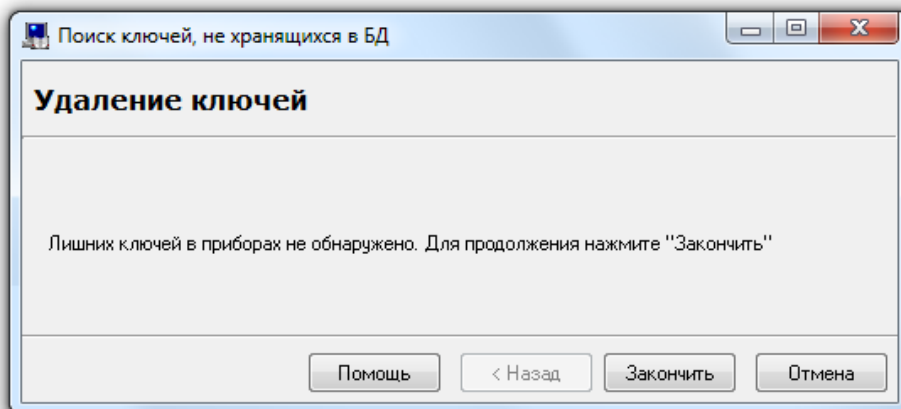

Если же лишние ключи/карты/ QR-коды/ биометрические шаблоны обнаружены, то будет выведена третья страница мастера, на которой будут отображены приборы и хранящиеся в них лишние ключи/ карты/ QR-коды/ биометрические шаблоны:

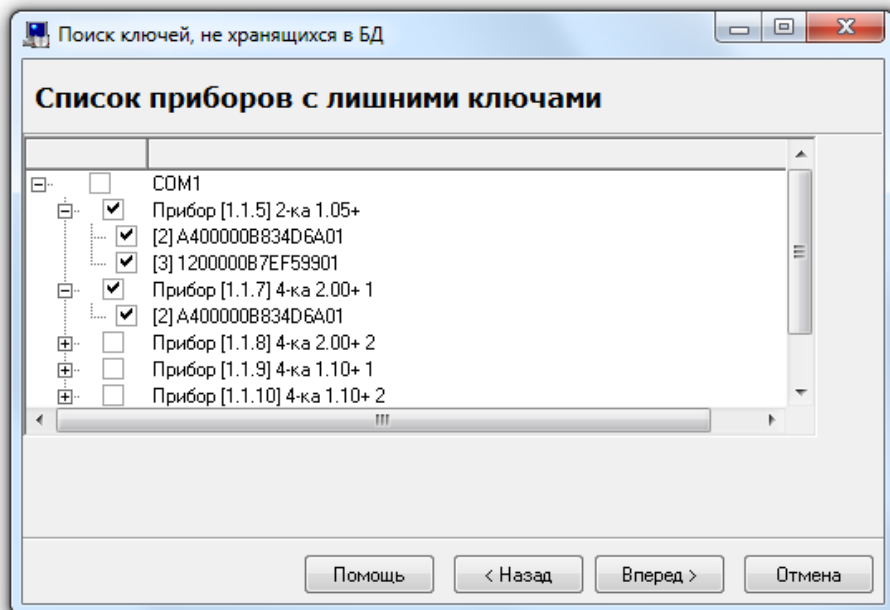

Для удаления лишних ключей/ карт/ QR-кодов /биометрических шаблонов из приборов необходимо отметить требуемые ключи/ карты/ QR-коды/ биометрические шаблоны и нажать кнопку **Вперед >**. Из выбранных приборов будут удалены все отмеченные ключи/ карты/ QR-коды/ биометрические шаблоны, и отобразится последняя страница мастера:

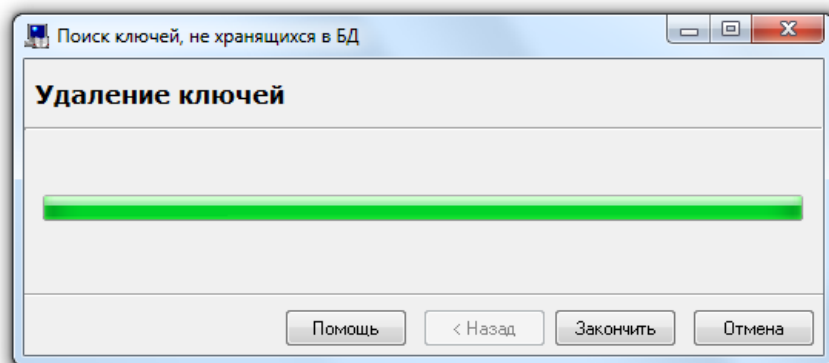

Для завершения работы с мастером необходимо нажать кнопку **Закончить**.

6.12.7 Создание кода «Удалённое управление»

Тип кода «Удалённое управление» предназначен для управления элементами базы данных через «Модуль интеграции».

Свойства объекта «Удалённое управление»:

Свойство	Возможные значения	Описание
Сотрудник	<i>Один из сотрудников системы</i>	Сотрудник, которому принадлежит PIN-код. Значение по умолчанию: сотрудник, выбранный на странице «Сотрудники» в списке сотрудников
Тип кода	PIN-код; PIN-код2; Proximity карта; QR-код; Автомобильный номер; Брелок TouchMemory;	Тип кода пароля. <i>Должно быть выбрано значение «Удалённое управление!»</i> Значение по умолчанию: тип кода, такой же, как и у пароля, выбранного в списке паролей

	Отпечаток пальца; Пароль для программ; Удалённое управление; Шаблон ладони; Шаблон лица SB101; Шаблон лица SF10/SF10T; Шаблон лица SF6P; Шаблон лица из фото	
Логин	Строка из латинских букв и цифр	Имя объекта «Удалённое управление», используемое для авторизации при управлении через модуль интеграции. Значение по умолчанию: пустое значение
Код	0000...99999999	Может задаваться по аналогии с PIN-кодом или бесконтактным идентификатором. Значение по умолчанию: пустое значение
Contact ID	0.. 2147483647	Номер Contact ID пароля, используемый при трансляции событий на приборы «С2000-ИТ», «УО-4С» и «С2000-PGE». Значение по умолчанию: 0
Действителен		
С	'01.01.1900'...'31.12.2099'	Дата начала действия PIN-кода. <i>Дата действия PIN-кода используется только в случае управления приборами программным модулем «Ядро опроса». В случае управления приборами пультом «С2000» или «С2000М» дата не используется.</i> ^(*) Значение по умолчанию: дата, такая же, как и у пароля, выбранного в списке паролей
По	'01.01.1900'...'31.12.2099'	Дата окончания действия PIN-код. <i>Дата действия PIN-кода используется только в случае управления приборами программным модулем «Ядро опроса». В случае управления приборами пультом «С2000» или «С2000М» дата не используется.</i> Значение по умолчанию: дата, такая же, как и у пароля, выбранного в списке паролей
Уровень доступа	<i>Один из уровней доступа системы</i>	Уровень доступа, определяющий права создаваемого кода «Удалённое управление». Значение по умолчанию: в случае если в списке паролей был выбран код «удалённое управление» – уровень доступа, такой же, как и у кода, выбранного в списке паролей; в противном случае – уровень доступа не выбран

6.13 Страница «Автомобили»

На странице «Автомобили» можно ввести данные автомобилей сотрудников.

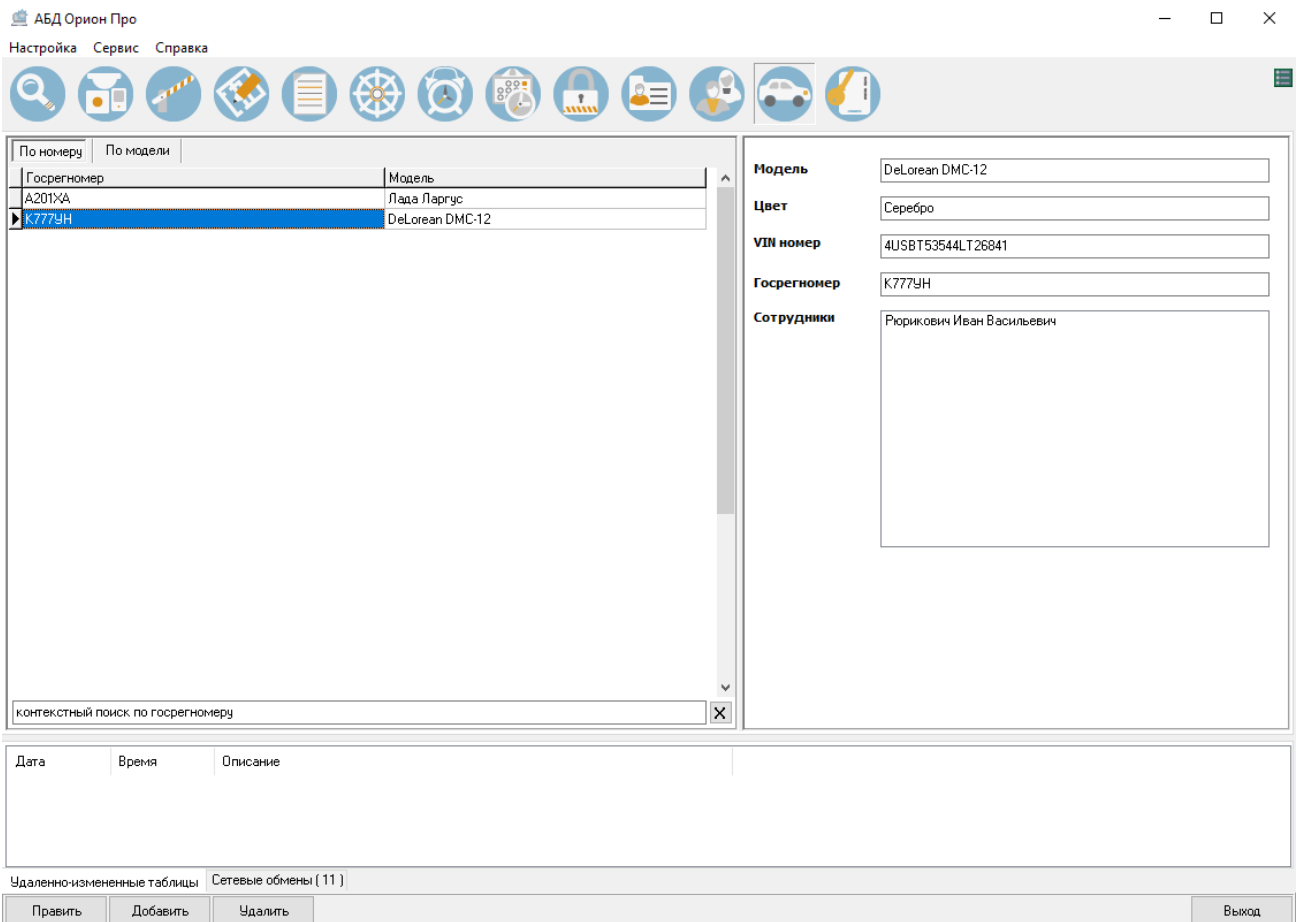

На странице «Автомобили» вводятся следующие данные автомобиля:

- Модель;
- Цвет;
- VIN номер;
- Госрегламент;
- Сотрудники. Обратите внимание, что сотрудник добавляется только через вкладку «Сотрудники», на которой также указывается принадлежность этому сотруднику созданного заранее автомобиля. Только после этого сотрудник появится в списке «Сотрудники» на странице «Автомобили».

Свойство	Возможные значения
Модель	Строка длиной от 0 до 25 символов
Цвет	
VIN номер	
Госрегламент	

Чтобы добавить новый объект «Автомобиль», необходимо нажать кнопку «Добавить», ввести значения для свойств объекта, после чего нажать кнопку «Сохранить».

Чтобы изменить свойства объекта, нужно выбрать в списке автомобилей необходимую запись и нажать кнопку «Править». Затем необходимо внести требуемые изменения и нажать кнопку «Сохранить».

Чтобы удалить объект «Автомобиль», нужно выбрать в списке автомобилей необходимую запись, и нажать кнопку «Удалить». Затем необходимо в появившемся диалоговом окне подтвердить удаление, нажав кнопку «Да».

Вид страницы «Автомобили» при добавлении нового автомобиля:

6.14 Страница «Профили отображения»

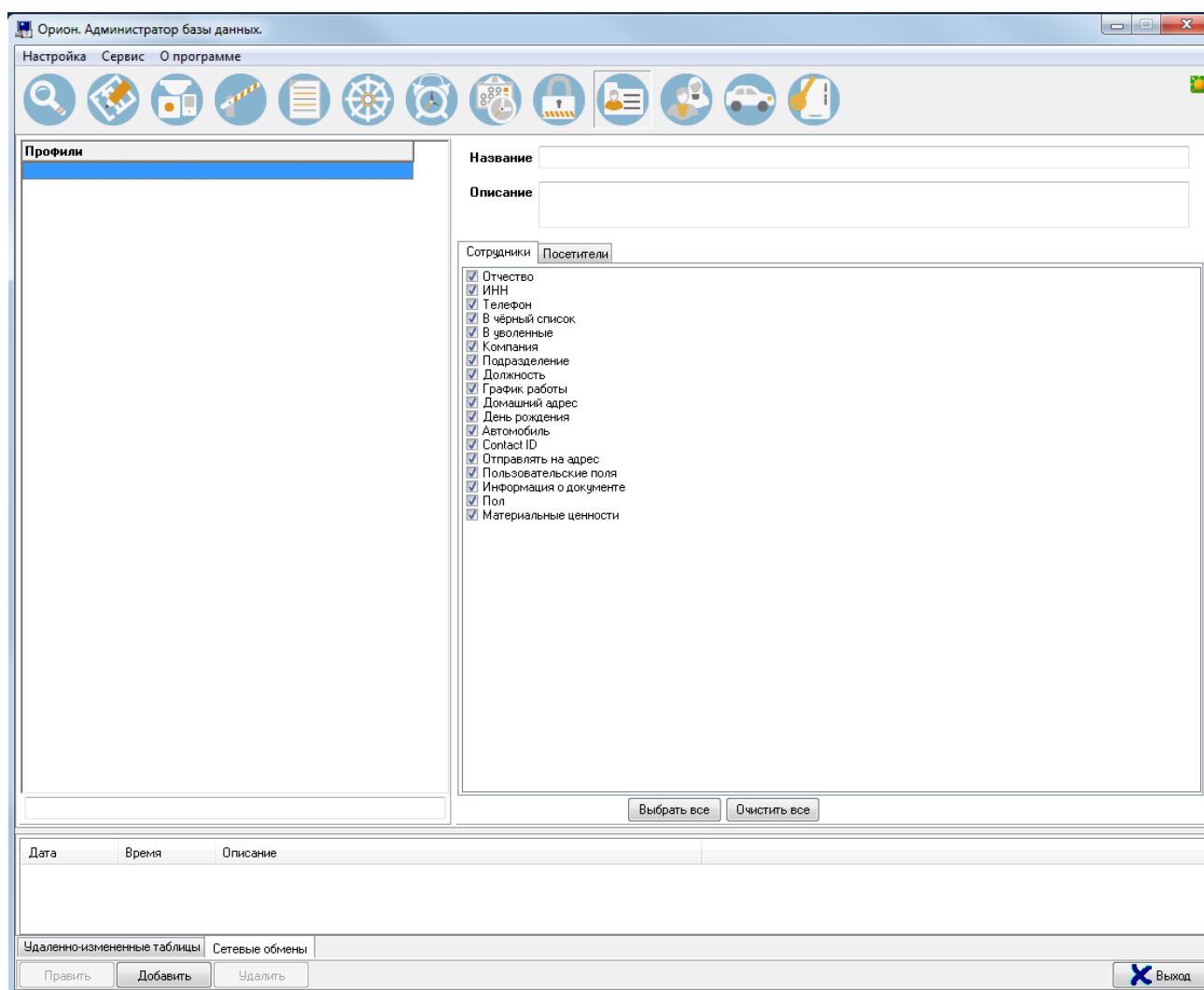

На странице «Профили отображения» настраивается список полей на вкладке «Сотрудники» которые должны отображаться в АБД в зависимости от уровня доступа пользователя.

Для формирования профиля нажать кнопку «Добавить». Затем на закладках «Сотрудники»/«Посетители» отметить галочками необходимые для отображения поля, после чего нажать кнопку «Сохранить».

Чтобы изменить свойства профиля, нужно выбрать в списке профилей необходимую запись и нажать кнопку «Править». Затем необходимо внести требуемые изменения и нажать кнопку «Сохранить».

Чтобы удалить профиль, нужно выбрать в списке необходимую запись, и нажать кнопку «Удалить». Затем необходимо в появившемся диалоговом окне подтвердить удаление, нажав кнопку «Да».

6.15 Синхронизация Баз данных АРМ «Орион Про» и пультов «С2000» / «С2000М»

АБД АРМ «Орион ПРО» позволяет экспортировать настройки и структуру подсистемы ОПС в пульты «С2000»/«С2000М».

Также реализован функционал импорта конфигурации ОПС из пультов «С2000»/«С2000М» в Базу данных.

6.15.1 Импорт конфигурации из пульта «С2000» / «С2000М»

АБД при помощи Ядер опроса позволяет импортировать уже созданную конфигурацию из пульта «С2000»/«С2000М».



На соответствующем компьютере должна быть установлена и хотя бы один раз запущена программа конфигурирования пульта PProg.

Для того чтобы импортировать конфигурацию из пульта «С2000»/«С2000М» в Базу данных АРМ «Орион Про», необходимо на странице «Адреса приборов» (или «Структура системы») сделать следующие действия:

- В дереве объектов системы должно быть добавлено и сконфигурировано рабочее место с Ядром опроса, к которому подключён пульт «С2000»/«С2000М». К этому рабочему месту требуется добавить СОМ-порт, к СОМ-порту добавить пульт «С2000»/«С2000М» с его адресом по интерфейсу RS-485.

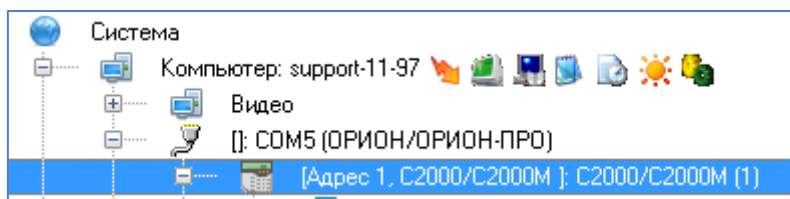

Если приборы, подключённые к данному СОМ-порту, будут работать в протоколе «Орион Про» (а пульт, соответственно, в режиме «Компьютер»), то после окончания импортирования конфигурации пульта будет необходимо выставить в Базе данных для пульта «С2000»/«С2000М» в качестве адреса его адрес по интерфейсу RS-232.



Соответственно, строго рекомендуется использовать для пульта «С2000»/«С2000М» одинаковый адрес и по интерфейсу RS-232, и по интерфейсу RS-485. В этом случае менять адрес не придётся.

- Если планируется использование протокола «Орион», то пульт «С2000»/«С2000М» должен быть переведён в режим «ПИ\Резерв» (данный режим устарел и не рекомендуется к использованию).
 - Если планируется использование протокола «Орион Про», то пульт «С2000»/«С2000М» должен быть переведён в режим «Компьютер», а затем в «Режим программирования».
-



Начиная с версии пульта 2.07 и АРМ «Орион Про» версии перевод пульта в режим программирования не требуется.

- Если Ядро опроса, к которому подключён пульт, уже было запущено, то рекомендуется провести обновление информации из Базы данных в Ядре опроса (пункт меню «Сервис» / «Обновить БД в Оперативной задаче»). В противном случае необходимо запустить Ядро опроса (из Оболочки системы).
- Далее необходимо вызвать мастер импорта конфигурации (выбрав пункт меню «Сервис» / «Импорт конфигурации пульта из прибора»).

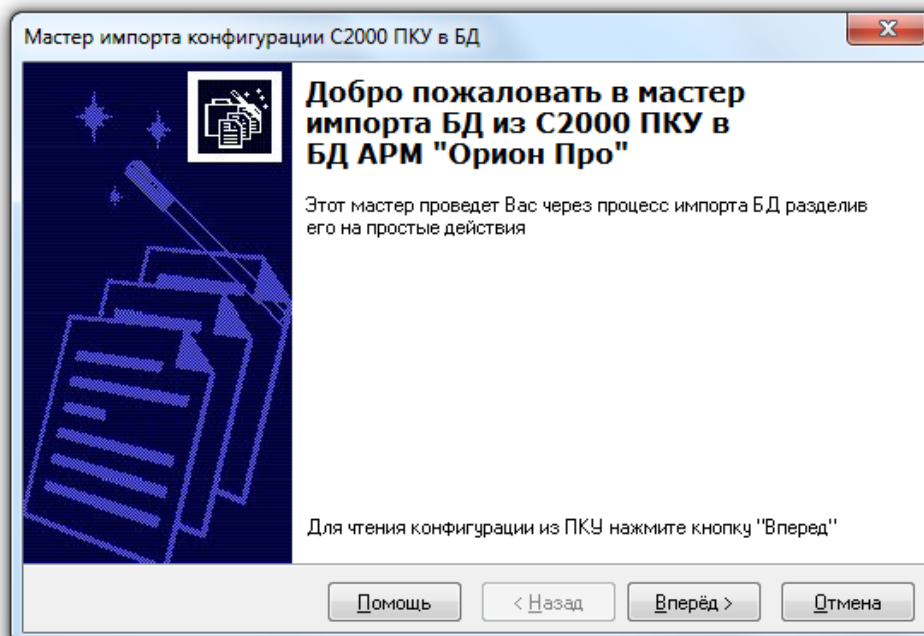

Для перехода на следующую страницу нажать кнопку «Вперёд».

На второй странице необходимо определить способ чтения конфигурации. При чтении конфигурации с интерфейса нужно убедиться в наличии связи с пультом. При включении опции «Сохранить конфигурацию в файл» считанная конфигурация будет сохранена в указанное пользователем расположение.

Если конфигурация уже была считана (с помощью АБД или в программе Pprog и сохранена в файл), то можно использовать опцию «Загрузить считанную конфигурацию из файла»,

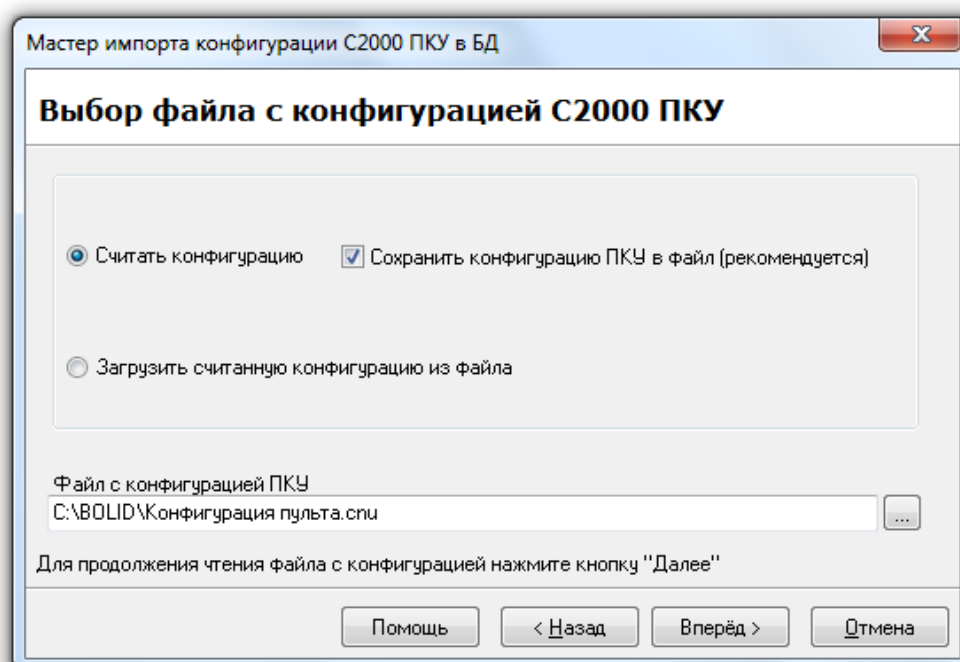

После выбора способа чтения конфигурации требуется нажать на кнопку «Вперёд» для перехода на следующую страницу мастера. На третьей странице будет отображён процесс чтения конфигурации из пульта «С2000»/«С2000М» или ранее созданного файла с конфигурацией.

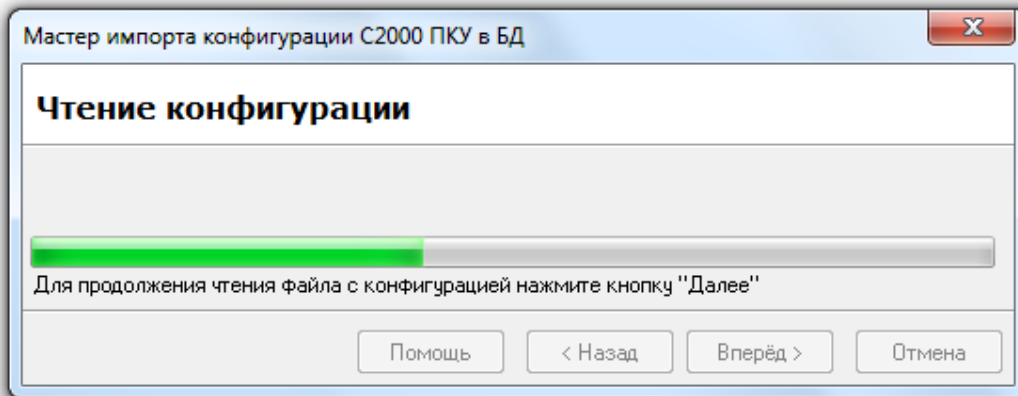

Чтение конфигурации начинается не сразу, а через некоторое время (до 1—2 минут задержки).

По окончании чтения конфигурации требуется нажать на кнопку «Вперёд» для перехода на следующую страницу мастера, где будет показана распознанная структура подсистемы ОПС, вычитанная из пульта. Также будут указаны ошибки конвертации (например, в конфигурации пульта содержался раздел с номером, уже используемым в Базе данных для текущего рабочего места и т.п. Эти данные не будут импортированы в Базу данных).

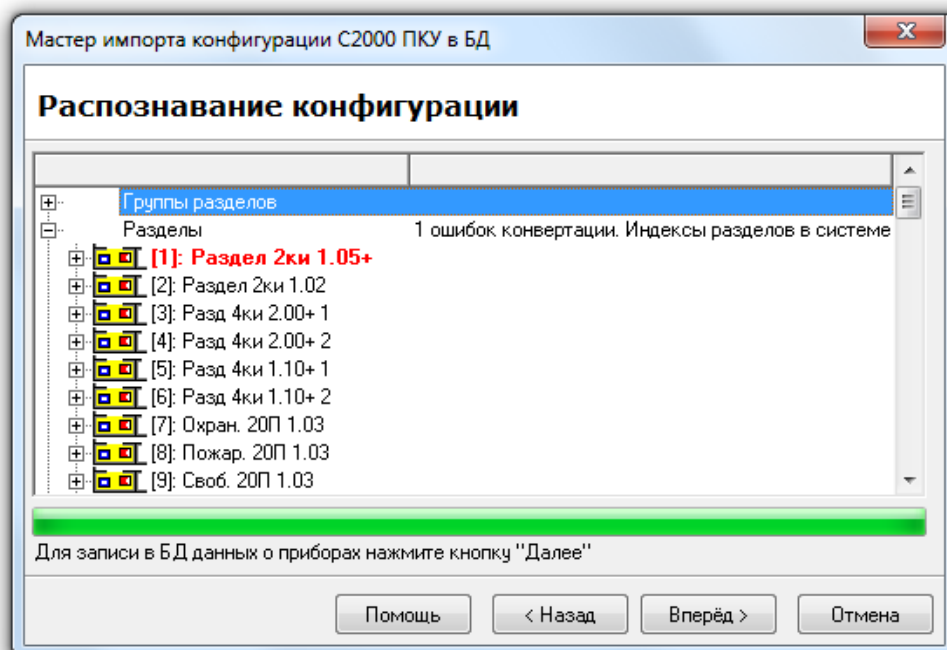

Если в конфигурации пульта «С2000»/«С2000М» используются пользовательские типы приборов, то для каждого пользовательского типа прибора (назначенного хоть одному прибору) будет отображено диалоговое окно «Преобразование пользовательских типов приборов в реальные»:

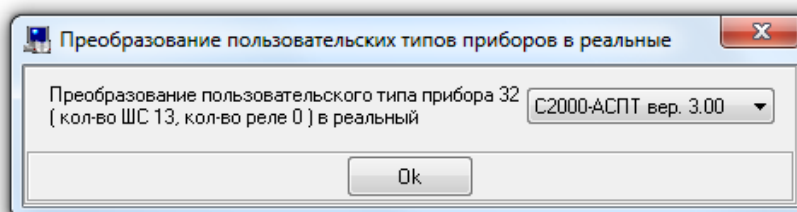

В данном диалоговом окне требуется ввести реальный тип прибора, которому присвоен указанный пользовательский тип, и нажать кнопку «Ок». Для перехода на следующую страницу мастера требуется нажать на кнопку «Вперёд».

На пятой странице будет отображён процесс записи считанных из пульта данных в Базу данных АРМ «Орион Про».

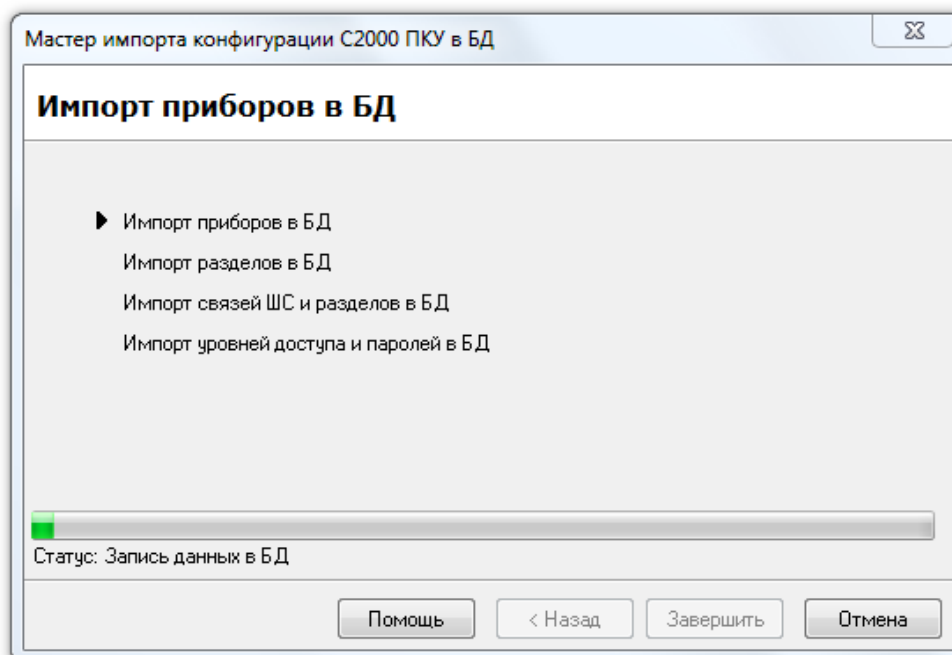

По окончании записи данных требуется нажать на кнопку «Закончить» для окончания работы с мастером.

Если планируется использование протокола «Орион Про», то необходимо вывести пульт «С2000»/«С2000М» из режима программирования в дежурный режим.

Провести обновление информации из Базы данных в Ядре опроса (пункт меню «Сервис» / «Обновить БД в «Оперативной задаче»»). Либо (рекомендуется) полностью перезапустить Оболочку системы (а, следовательно, и Ядро опроса) на соответствующем рабочем месте.

6.15.2 Экспорт Базы данных в пульт «С2000» / «С2000М»

В данном пункте мы будем считать по умолчанию, что у пульта «С2000»/«С2000М», в который производится экспорт Базы данных, одинаковые адреса по интерфейсам RS-232 и RS-485.

На соответствующем компьютере должна быть установлена и хотя бы один раз запущена от имени администратора программа конфигурирования пульта PProg.

Для того чтобы экспортировать в один из пультов системы настройки подсистемы ОПС, следует проделать следующие действия:

- Если используется протокол «Орион», то на время экспорта Базы данных в пульт необходимо в Базе данных перенести приборы с СОМ-порта на пульт (см. пункт 6.2.6.1.3). (По окончании экспорта вернуть приборы на СОМ-порт.)
- Если после запуска соответствующего Ядра опроса в Базу данных вносились изменения, то требуется провести обновление информации из Базы данных в Ядре опроса (пункт меню «Сервис» / «Обновить БД в «Оперативной задаче»»).

Если же Ядро опроса не было запущено, то необходимо запустить Ядро опроса (из Оболочки системы).



Пульты «С2000» и «С2000М» версии ниже 2.06 должны быть переведены в «Режим программирования».

Далее требуется перейти на страницу «Адреса приборов». В дереве объектов системы следует выбрать пульт «С2000М», в который будет производиться экспорт конфигурации:

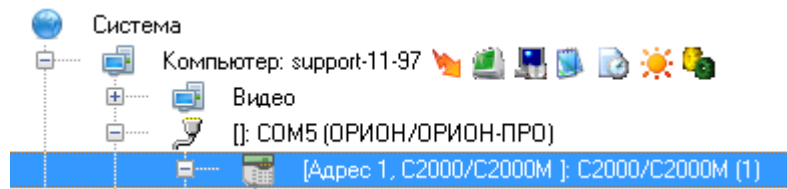

Запустить мастер экспорта БД в пульт, выбрав пункт меню «Сервис» / «Экспорт БД в С2000 ПКУ».

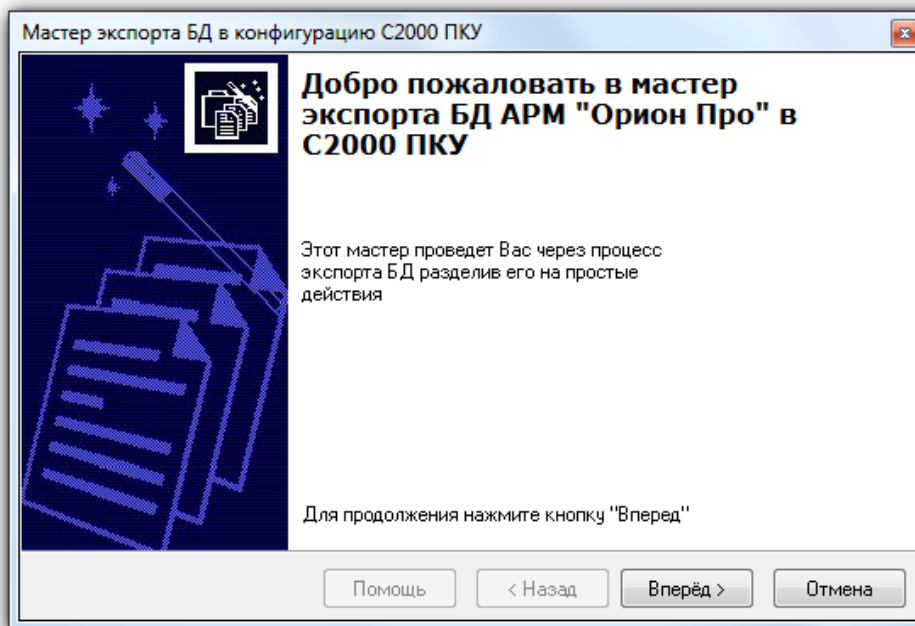

Для перехода на следующую страницу мастера требуется нажать на кнопку «Вперёд».

На второй странице мастера будет выведен список приборов подсистемы пульта, для которых была настроена трансляция событий.

Для каждого прибора будет отображён список разделов и групп разделов, события которых будут транслироваться на данный прибор.

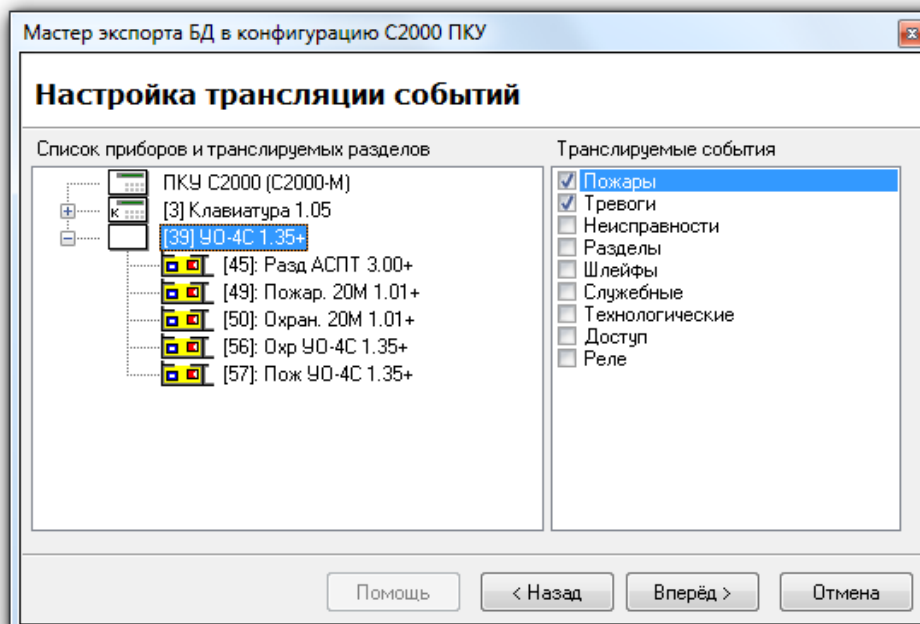

В правой половине окна мастера для каждого прибора следует выбрать категории событий, которые пульт «С2000»/«С2000М» будет транслировать этому прибору.

Для самого пульта «С2000»/»С2000М» требуется выбрать категории событий, которые будут отображаться на самом пульте (а также, в случае использования протокола «Орион Про», транслироваться в АРМ «Орион Про»).



В случае использования протокола «Орион Про», в АРМ «Орион Про» будут транслироваться только те категории событий, которые были отмечены для отображения на самом пульте «С2000»/»С2000М».

Для перехода на следующую страницу мастера требуется нажать на кнопку «Вперёд».

На третьей странице мастера следует указать для пульта «С2000М» пароль установщика – «Главный пароль» и пароль с максимальными полномочиями управления приборами (уровень доступа пульта «255») – «Управление шлейфами».

Для перехода на следующую страницу мастера требуется нажать на кнопку «Вперёд». На последней странице будет отображён процесс записи данных в пульт.

По окончании записи данных требуется нажать на кнопку «Закончить» для окончания работы с мастером.

Если используется протокол «Орион», то необходимо в Базе данных перенести приборы с пульта обратно на СОМ-порт. Провести обновление информации из Базы данных в Ядре опроса (пункт меню «Сервис» / «Обновить БД в «Оперативной задаче»).

После экспортирования Базы данных АРМ «Орион Про» в пульт «С2000»/»С2000М можно просмотреть конфигурацию пульта, считав её программой PProq.



Если в состав раздела входят элементы от других пультов, то данный раздел не будет экспортирован. Кроме того, если этот пропущенный раздел входит в состав какой-либо группы разделов, то эта группа разделов также не будет экспортирована.

6.16 Настройки

6.16.1 Настройки АБД

Параметры работы АБД настраиваются в диалоговом окне «Настройки», которое вызывается при помощи пункта меню «Настройка» / «Настройки»:

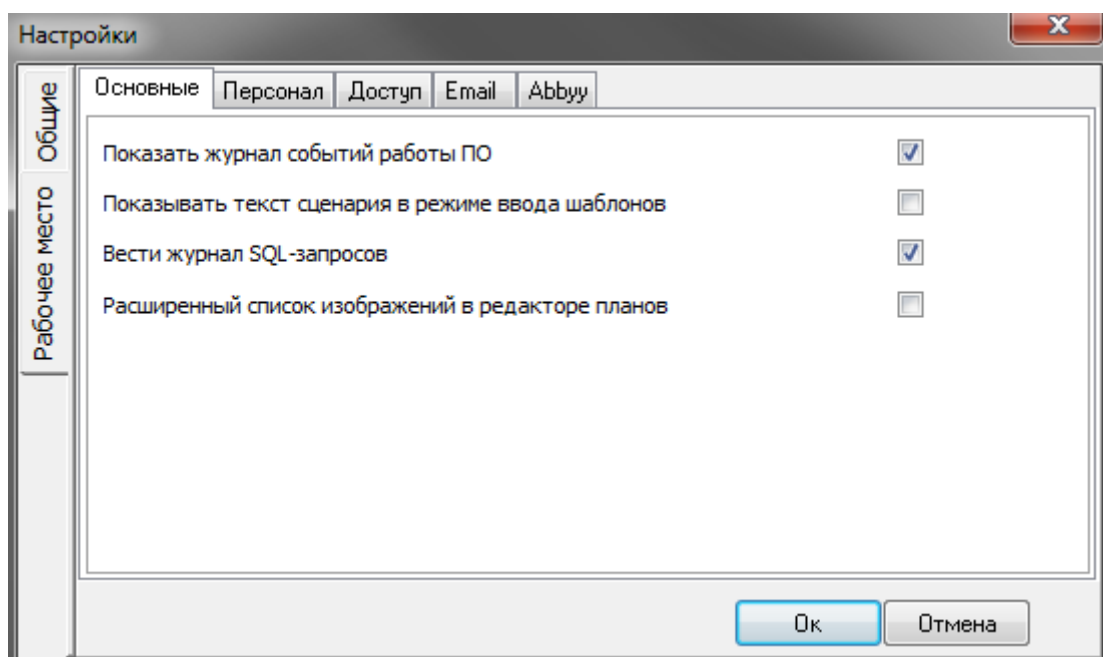

Диалоговое окно «Настройки» содержит пять вкладок:

1. Основные;
2. Персонал,
3. Доступ;
4. Email;
5. Abbyu

Настройки могут проводиться как для текущего рабочего места, так и для всех рабочих мест, входящих в систему, выбор происходит при помощи кнопок **Рабочее место** | **Общие**

6.16.1.1 Вкладка «Основные».

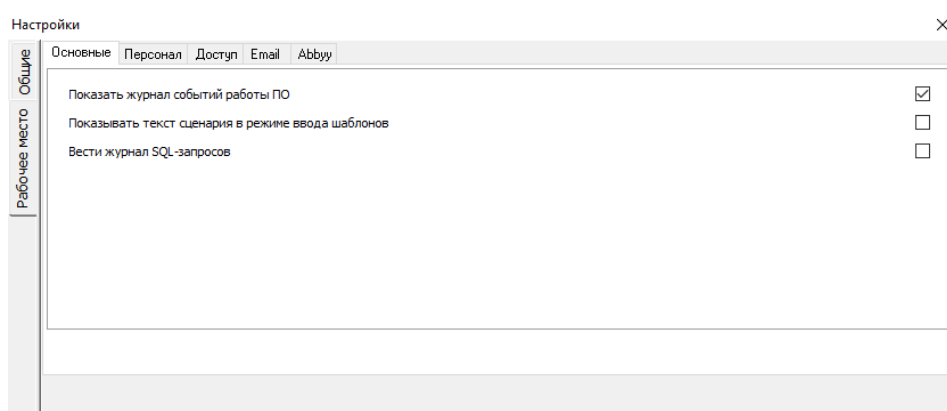

Параметр	Возможные значения	Описание
Показать журнал событий ПО	<input type="checkbox"/> (Нет), <input checked="" type="checkbox"/> (Да)	Данный параметр отвечает за отображение лога событий: <input type="checkbox"/> (Нет) – лог не отображается, <input checked="" type="checkbox"/> (Да) – лог отображается.

		Значение по умолчанию: <input checked="" type="checkbox"/> (Да)
Показывать текст сценария в режиме ввода шаблонов	<input type="checkbox"/> (Нет), <input checked="" type="checkbox"/> (Да)	<p>Данный параметр отвечает за отображение текста сценария на макроязыке ОРИОН_Scripts в режиме ввода сценария на основе шаблона:</p> <p><input type="checkbox"/> (Нет) – текст не отображается, <input checked="" type="checkbox"/> (Да) – текст отображается.</p>
Вести журнал SQL-запросов	<input checked="" type="checkbox"/> (Нет), <input type="checkbox"/> (Да)	<p>Значение по умолчанию: <input type="checkbox"/> (Нет)</p> <p>Данный параметр отвечает за ведение журнала производимых действий в АБД:</p> <p><input checked="" type="checkbox"/> (Нет) – журнал не ведётся, <input type="checkbox"/> (Да) – журнал ведётся.</p> <p>Если включить данный параметр, то любые действия оператора по внесению изменений в Базу данных сохраняются в таблице QueryLog. Для каждого действия сохраняются:</p> <p>Время, когда было произведено изменение Базы данных; IP-адрес рабочего места, с которого было произведено изменение Базы данных; ID и ФИО оператора, который внёс изменения в Базу данных; Подробное описание действий при изменении Базы данных.</p> <p>Значение по умолчанию: <input checked="" type="checkbox"/> (Нет)</p>

6.16.1.2 Вкладка «Персонал».

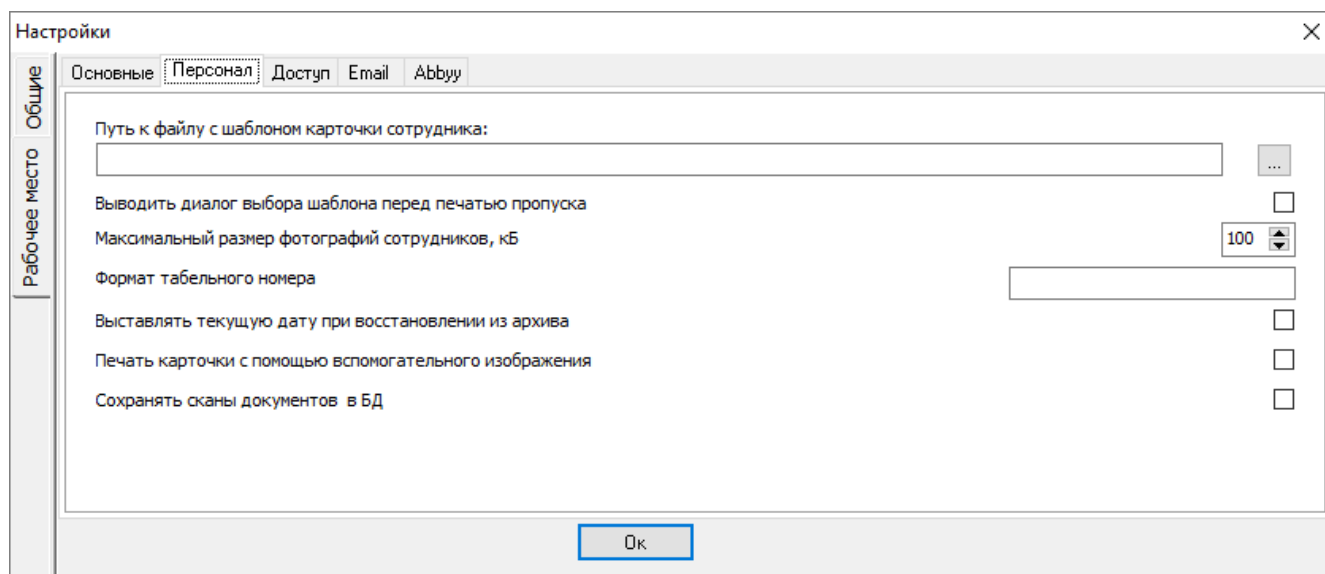

Параметр	Возможные значения	Описание
Путь к файлу с шаблоном карточки сотрудника	<i>Полное имя файла или пустое значение</i>	<p>В данном параметре указывается файл с шаблоном карточки сотрудника, который будет использоваться при печати пропусков сотрудников.</p> <p><i>Если данный параметр имеет пустое значение, то печать пропусков производиться не будет.</i></p> <p>Значение по умолчанию: пустое значение</p>
Выводить диалог выбора шаблона перед печатью пропуска	<input type="checkbox"/> (Нет), <input checked="" type="checkbox"/> (Да)	Данный параметр определяет необходимость запроса выбора шаблона при печати пропусков:

		<input checked="" type="checkbox"/> (Да) – Использовать выбор шаблона при печати пропуска. <input type="checkbox"/> (Нет) – Не запрашивать выбор шаблона. Использовать шаблон, установленный в параметре «Путь к файлу с шаблоном карточки сотрудника». Значение по умолчанию: <input type="checkbox"/> (Нет)
Максимальный размер фотографий сотрудников, кБ	1..2147483647	<p>Данный параметр определяет максимальный размер (в кБ) графического файла, загружаемого в БД в качестве фотографии сотрудника.</p> <p><i>Если загружается файл, размер которого превышает значение параметра «Максимальный размер фотографий сотрудников, кБ», то отобразится сообщение:</i></p>  <p><i>и фото сохранено не будет.</i></p> <p>Значение по умолчанию: 100 кБ</p>
Формат табельного номера	<i>Строка, описывающая форматирование табельного номера, или пустое значение</i>	<p>Данный параметр определяет формат табельного номера сотрудника.</p> <p>Форматирование используется при печати пропусков сотрудников для табельных номеров, содержащих в себе не только цифры, но и буквы.</p> <p><i>Правила, используемые для строки форматирования, смотрите в Примечании 1 к этой таблице.</i></p> <p>В подавляющем большинстве случаев использование форматирования не требуется, а соответственно для данного параметра выставляется пустое значение.</p> <p>Значение по умолчанию: пустое значение</p>
Выставлять текущую дату при восстановлении из архива	<input type="checkbox"/> (Нет), <input checked="" type="checkbox"/> (Да)	<p>Признак, определяющий установку текущей даты (при значении «Да») для пароля при восстановлении из архива шаблона персонала. При значении «Нет» для пароля возвращается дата, соответствующая данным в архиве.</p> <p>Значение по умолчанию: <input type="checkbox"/> (Нет)</p>
Печать карточки с помощью вспомогательного изображения	<input type="checkbox"/> (Нет), <input checked="" type="checkbox"/> (Да)	<p>Данный параметр определяет необходимость использования при печати пропусков вспомогательного изображения:</p> <p><input checked="" type="checkbox"/> (Да) – Использовать вспомогательное изображение. Применяется при использовании модели принтера с магнитным блоком.</p> <p><input type="checkbox"/> (Нет) – Не использовать вспомогательное изображение. Применяется во всех остальных случаях.</p> <p>Значение по умолчанию: <input type="checkbox"/> (Нет)</p>
Сохранять сканы документов в БД	<input type="checkbox"/> (Нет), <input checked="" type="checkbox"/> (Да)	<p>Данный параметр определяет, сохранять ли распознанные изображения документов в базе данных.</p> <p>Значение по умолчанию: <input type="checkbox"/> (Нет)</p>

Примечание 1

Строка форматирования (маска) состоит из трёх полей, разделённых точкой с запятой (;). Первая часть маски – это сама маска. Вторая часть – символ, определяющий, должны ли символы маски сравниваться с символами маскируемой строки или заменять символы маскируемой строки. Третья часть маски – символ, которым должны заменяться отсутствующие в маскируемой строке символы.

Ниже перечисляются символы, используемые в первом поле маски:

Символ	Значение в маске
!	Если в маске используется символ «!», то необязательные символы маскируемой строки заменяются ведущими пробелами. Если этот символ не используется, то необязательные символы маскируемой строки заменяются завершающими пробелами
>	Если в маске встречается символ «>», то все последующие символы (до конца маски или до появления символа «<») должны быть прописными
<	Если в маске встречается символ «<», то все последующие символы (до конца маски или до появления символа «>») должны быть строчными
<>	При использовании одновременно двух символов «<>» тип букв (прописная или заглавная) не проверяется
\	Символ, следующий за символом «\» является литералом. Используйте этот символ для использования специальных символов маски в качестве литералов
L	Символ «L» требует наличия в указанной позиции буквы алфавита
l	Символ «l» разрешает (но не требует) наличие в указанной позиции буквы алфавита
A	Символ «A» требует наличия в указанной позиции буквы алфавита или цифры
a	Символ «a» разрешает (но не требует) наличие в указанной позиции буквы алфавита или цифры
C	Символ «C» требует наличия в указанной позиции любого символа
c	Символ «c» разрешает (но не требует) наличие в указанной позиции любого символа
0	Символ «0» требует наличия в указанной позиции цифры
9	Символ «9» разрешает (но не требует) наличие в указанной позиции цифры
#	Символ «#» разрешает (но не требует) наличие в указанной позиции цифры, знака «+» или знака «-»
:	Символ «:» используется для разделения часов, минут и секунд в строке, представляющей собой значение времени
/	Символ «/» используется для разделения месяца, дня и года в строке, представляющей собой значение даты
;	Символ «;» используется для разделения трёх полей маски

Любой другой символ, не указанный в таблице, может использоваться в первой части маски в качестве литерала. Литералы автоматически вставляются в маскируемую строку, если в качестве второй части маски используется «1», или сравниваются с символами маскируемой строки, если в качестве второй части маски используется «0».

В качестве примера можно привести маску для телефонного номера: (000) 000-0000;1;*

«1» во втором поле означает, что если маскируемая строка не состоит из десяти цифр, то она отображается в виде «(***) ***-****» (при использовании «0» символом «*» заменяются только недостающие символы).

В третьем поле маски указан символ, которым замещаются недостающие символы маскируемой строки.

6.16.1.3 Вкладка «Доступ»

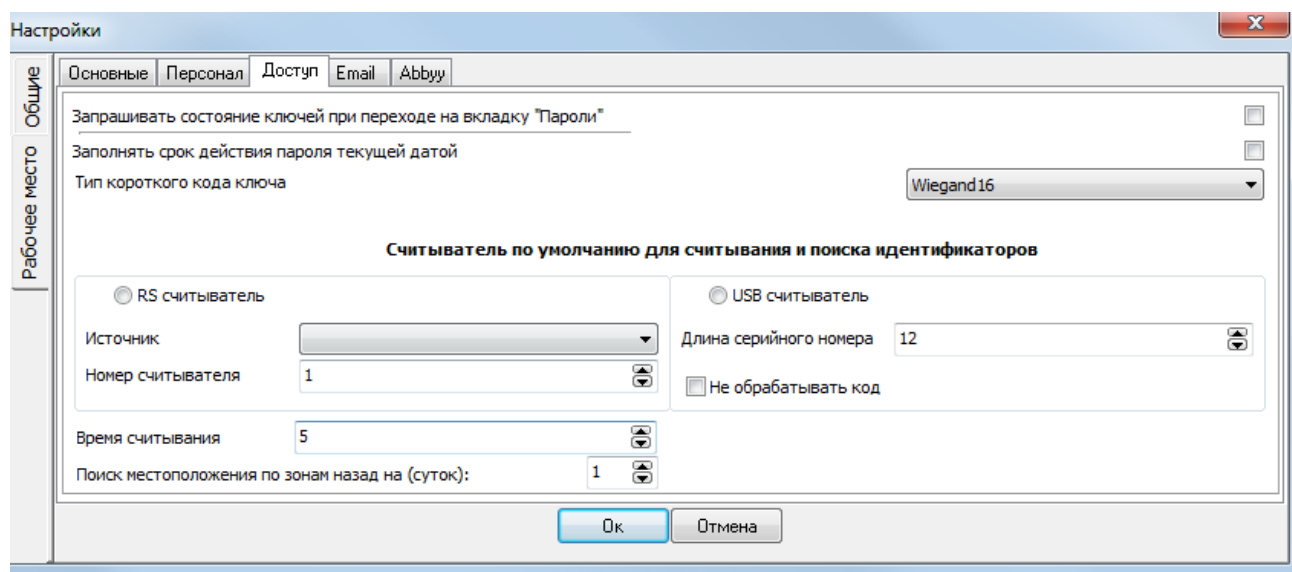

Параметр	Возможные значения	Описание
----------	--------------------	----------

<p>Запрашивать состояние ключей при переходе на вкладку «Пароли»</p>	<p><input type="checkbox"/> (Нет), <input checked="" type="checkbox"/> (Да)</p>	<p>Данный параметр определяет, требуется ли при переходе на страницу «Пароли» автоматическое получение состояния ключей TouchMemory, Proximity-карт и биометрических шаблонов:</p> <p><input checked="" type="checkbox"/> (Да) – включить автоматическое получение состояния идентификаторов при переходе на страницу «Пароли», <input type="checkbox"/> (Нет) – отключить автоматическое получение состояния идентификаторов при переходе на страницу «Пароли».</p> <p><i>Получение состояния ключей/карт/биометрических шаблонов возможно только после чтения конфигурации хотя бы из одного прибора. То есть до чтения конфигурации хотя бы из одного прибора автоматическое получение состояния идентификаторов производиться не будет.</i></p> <p>Значение по умолчанию: <input type="checkbox"/> (Нет)</p>
<p>Заполнять срок действия пароля текущей датой</p>	<p><input type="checkbox"/> (Нет), <input checked="" type="checkbox"/> (Да)</p>	<p>Данный параметр определяет, требуется ли при добавлении пароля (любого типа – «Пароля для программ», «PIN-кода», «Ключа TouchMemory» или «Proximity-карты») заполнять свойство «С» (начало действия пароля) текущей датой:</p> <p><input checked="" type="checkbox"/> (Да) – включить заполнение свойства «С» добавляемого пароля текущей датой, <input type="checkbox"/> (Нет) – отключить заполнение свойства «С» добавляемого пароля текущей датой.</p> <p>Значение по умолчанию: <input type="checkbox"/> (Нет)</p>
<p>Тип короткого кода ключа</p>	<p>«Полный», «Wiegand16», «Wiegand24»</p>	<p>Данный параметр определяет, в каком виде выводить дополнительную информацию о коде Proximity-карт.</p> <p>В поле «Код» отображается код карты, преобразованный к формату TouchMemory. В дополнительном поле отображается код карты в формате Wiegand, определённый параметром «Тип короткого ключа карты».</p> <p>Код <input type="text" value="9B00000F5B46F601"/>  <input type="text" value="63046"/> <input type="text" value="Wiegand16"/></p> <p>Значение по умолчанию: «Wiegand16»</p>
<p>Группа свойств выбора считывателя по умолчанию</p>	<p>USB Reader RS Reader</p>	<p>Выбор указывает программе, с какого считывателя ожидать код карты, при использовании функции поиска владельца пароля на странице «Пароли» В зависимости от выбора считывателя (RS или USB) пользователю будет доступен выбор соответствующего считывателя с интерфейса.</p> <p>Параметр «Номер считывателя» используется для RS-приборов, имеющих несколько считывателей (например, C2000-2).</p> <p>Параметр «Длина серийного номера» для USB-считывателя должна соответствовать значению длины кода, выставленной непосредственно на USB-считывателе.</p> <p><input type="checkbox"/> Опция «Не обрабатывать код» при установке галки позволяет записывать код со считывателя в базу данных без преобразования в формат Dallas Touch Memory.</p>
<p>Время считывания</p>	<p>3..50</p>	<p>Данный параметр определяет время (в секундах) ожидания считывания кода ключа.</p> <p>Значение по умолчанию: 5</p>
<p>Поиск местоположения по зонам назад (суток)</p>	<p>1...72</p>	<p>Параметр определяет глубину времени поиска сотрудников по зонам доступа в журнале событий для отчёта «Группы эвакуации».</p>

6.16.1.4 Вкладка «Email».

Данная настройка используется для отправки оповещений о посетителях на электронные адреса сотрудников (см. п. 6.11.1).

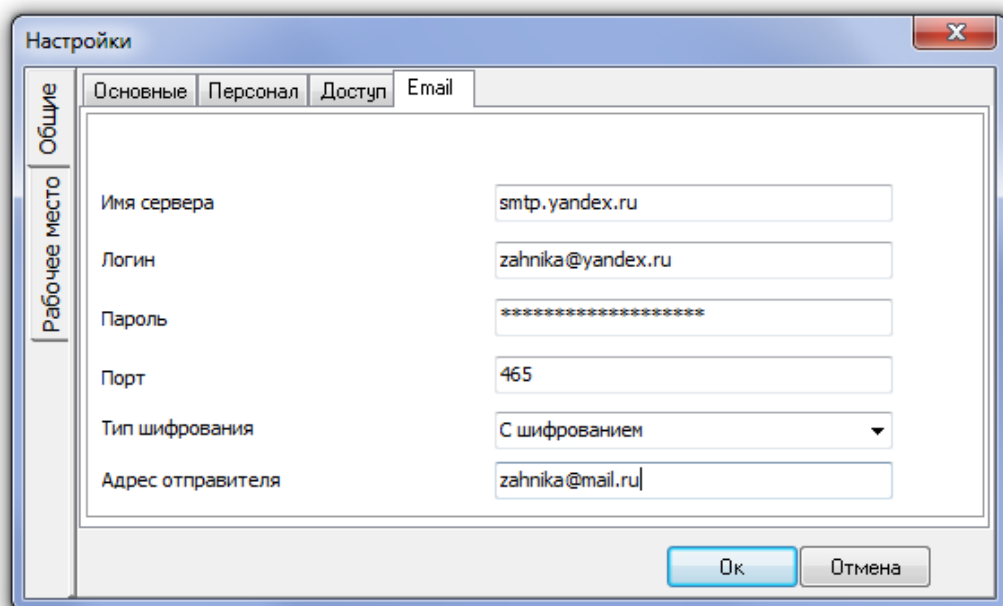

Параметр	Возможные значения	Описание
Имя сервера	Строка длиной от 0 до 200 символов	Имя почтового сервера
Логин		Логин пользователя электронного почтового ящика
Пароль		Пароль пользователя электронного почтового ящика
Порт		Номер порта
Отправлять с адреса		Адрес электронного почтового ящика
Тип шифрования	С шифрованием/без шифрования	Наличие или отсутствие шифрования передаваемых данных

Описание параметров настройки сканирования и распознавания на вкладке Abbuu приведено в РЭ на ПО «Сканер».

6.16.2 Настройка пользовательских событий

Пользовательские события используются для переименования системных событий каких-либо объектов системы (см. пункт 6.3.6).

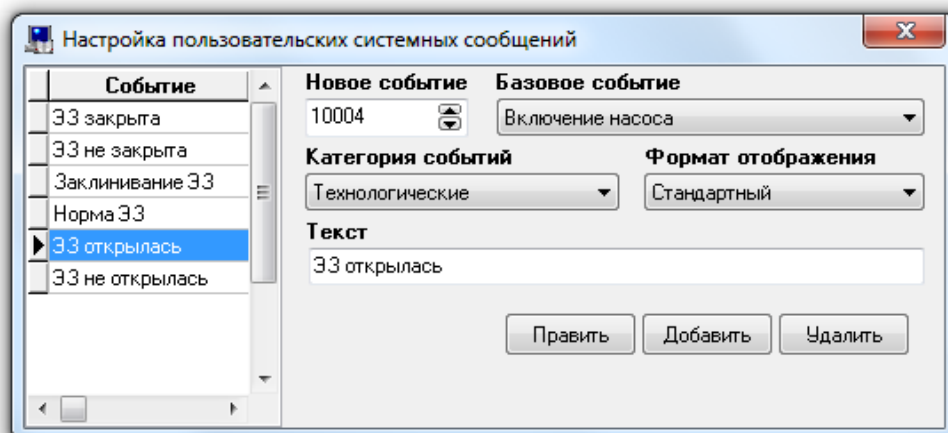

В диалоговом окне «Настройка пользовательских событий» слева отображается список пользовательских событий (отсортированный по номеру события), а справа – свойства выбранного пользовательского события.

Чтобы добавить новое пользовательское событие, необходимо нажать кнопку «Добавить». Затем необходимо ввести значения для всех свойств нового пользовательского события и нажать кнопку «Сохранить».

Чтобы изменить значения свойств пользовательского события, нужно выбрать в списке пользовательских событий необходимое пользовательское событие и нажать кнопку «Править». Затем необходимо изменить значения требуемых свойств пользовательского события и нажать кнопку «Сохранить».

Чтобы удалить пользовательское событие, нужно выбрать в списке пользовательских событий необходимое пользовательское событие и нажать кнопку «Удалить». Затем необходимо в появившемся диалоговом окне подтвердить удаление, нажав кнопку «Да».

Свойства пользовательского события:

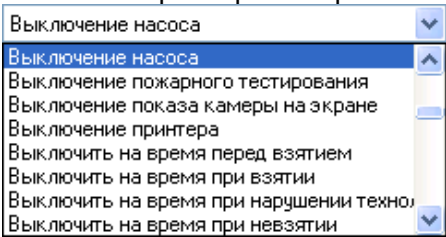
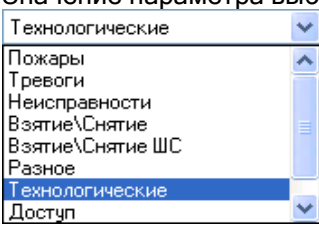
Свойство	Возможные значения	Описание
Новое событие	10000...10999	Уникальный номер пользовательского события. Значение по умолчанию: минимальное значение из возможного диапазона (10000...10999), не используемое в системе
Базовое событие	Одно из системных событий	Стандартное событие, которому будет соответствовать пользовательское событие. <i>Значение данного параметра влияет на принцип отображения и цвет события в программном модуле «Монитор системы».</i> <i>Также данный параметр используется при экспорте Базы данных в пульт «С2000М» (соответствует настройкам сценариев переименования пульта).</i> Значение параметра выбирается в выпадающем списке:  <i>При экспорте Базы данных в пульт «С2000М» будет экспортироваться только переименование событий шлейфов сигнализации.</i> Значение по умолчанию: ни одно из событий не выбрано
Категория событий	«Пожары», «Тревоги», «Неисправности», «Взятие\Снятие», «Взятие\Снятие ШС», «Разное», «Технологические», «Доступ», «Реле»	Категория события. <i>Данный параметр используется при экспорте Базы данных в пульт «С2000М» (соответствует настройкам сценариев переименования пульта) и влияет на то, будет ли событие сохраняться в буфере событий пульта, отображаться на ЖКИ, печататься на принтере и передаваться клавиатурам «С2000-К» и информаторам «С2000-ИТ».</i> Значение параметра выбирается в выпадающем списке: 

		Значение по умолчанию: ни одна из категорий событий не выбрана
Формат отображения	«Стандартный», «Название раздела», «Название ШС»	<p>Формат отображения события.</p> <p><i>Данный параметр используется при экспорте Базы данных в пульт «С2000М» (соответствует настройкам сценариев переименования пульта) и влияет на формат отображения события на ЖКИ.</i></p> <p>Значение параметра выбирается в выпадающем списке:</p> <div style="border: 1px solid black; padding: 2px;"> <p>Стандартный ▾</p> <p>Стандартный</p> <p>Название раздела</p> <p>Название ШС</p> </div> <p>Значение по умолчанию: ни один из форматов отображения событий не выбран</p>
Текст	Строка, длиной от 1 до 100 символов	<p>Название события.</p> <p>Текст, введённый в данный параметр, будет заноситься в журнал событий АРМ «Орион Про» и буфер событий пульта «С2000М».</p> <p><i>При экспорте Базы данных в пульт «С2000М», название события будет обрезано до 16 символов!</i></p> <p>Значение по умолчанию: пустая строка</p>

6.16.3 Настройка групп событий

У большинства объектов системы имеются свои события, которые образуют группы событий.

Например, в группу событий для объекта «Группа разделов» входят события «Взятие группы разделов» и «Снятие группы разделов». Других событий у объекта «Группа разделов» нет.

Какие события имеются у объекта системы, влияет на то, по каким событиям объекта возможно запустить сценарий управления, а также какие события объекта возможно переименовать (см. соответствующие пункты 6.3.5 и 6.3.6).

Также группы событий влияют на фильтрацию событий при их трансляции (см. пункт 6.3.3)

В АРМ «Орион Про» для всех типов объектов системы созданы группы разделов, которые уже включают в себя все необходимые события.

В некоторых специфических случаях (например, при выходе новой версии какого-либо прибора, у которого появились новые события) возможно ручное изменение состава групп событий.

Редактирование состава групп событий производится в диалоговом окне «Настройка групп событий», которое вызывается выбором пункта меню «Настройка» / «Настройка групп событий»:

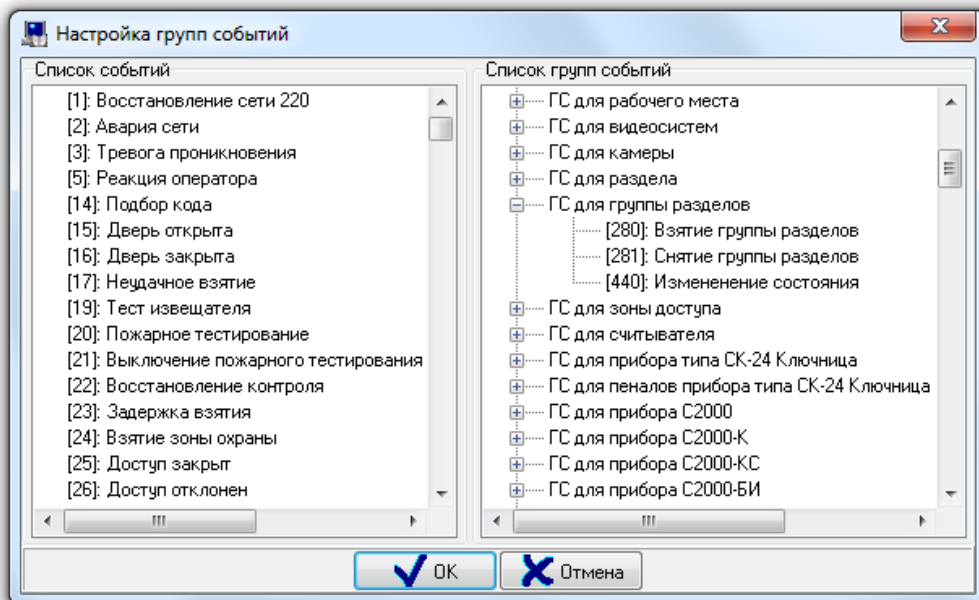

В диалоговом окне «Настройка групп событий» слева отображается список всех событий системы (отсортированный по номеру события), а справа – список групп событий.

Чтобы добавить новое событие в группу событий, необходимо выбрать в списке событий требуемое событие и, нажав левую кнопку мыши, перетащить событие на изменяемую группу событий.

Чтобы удалить событие из группы событий, необходимо выбрать в списке групп событий требуемое событие изменяемой группы событий и нажать кнопку на клавиатуре.

6.16.3.1 Настройка групп событий для речевого оповещения

Три группы событий относятся к Модулю речевого оповещения:

- «Озвучиваемые события»,
- «Озвучиваемые до реакции оператора события»,
- «Приоритетно озвучиваемые события».

Все события, которые каким либо образом должны быть озвучены, обязательно должны входить в группу «Озвучиваемые события».



Если событие НЕ состоит в группе «Озвучиваемые события» — независимо от остальных настроек и групп событий, событие озвучено не будет.

Если событие состоит только в группе «Озвучиваемые события» – количество повторов сообщения будет соответствовать настройке рабочего места «Повторы речевого оповещения».

Если событие состоит в группе «Озвучиваемые до реакции оператора события» – количество повторов сообщения будет 999. Что практически эквивалентно бесконечному воспроизведению события. Озвучивание такого события может быть прекращено только действием оператора. Либо отключением сообщения в модуле речевого оповещения, либо в случае тревоги (то есть озвучивание такого события может быть приостановлено более приоритетным сообщением).

Если событие состоит в группе «Приоритетно озвучиваемые события», то при возникновении такого события, оно будет воспроизведено в паузе между повторениями сообщения, не состоящего в группе «Приоритетно озвучиваемые события». Если на момент возникновения сообщения уже воспроизводится сообщение, состоящее в группе «Приоритетно озвучиваемые события», то новое событие встанет в приоритетную очередь и будет воспроизведено сразу за текущим сообщением. Пока в системе есть события, состоящие в группе «Приоритетно озвучиваемые события», события, не состоящие в данной группе, озвучиваться не будут.

Действия групп суммируются. Если событие состоит во всех группах – такое сообщение может быть прервано только действием оператора.

6.16.4 Настройка сетевых портов

В АРМ «Орион Про» может запускаться более 10 программных модулей, каждый из которых занимает свой адрес TCP порта. При большом количестве программных модулей на рабочем месте, часто возникает необходимость смены портов у запускаемых приложений. Данная необходимость может быть вызвана возникающими конфликтами при использовании двумя разными приложениями одного из «популярных» адресов свободных портов.

Кроме этого, настройка выбранных портов может быть полезна, когда контролирование всех TCP/IP соединений осуществляется брандмауэром или файрволом и необходимо распределить приложения по узкому диапазону свободных (контролируемых или не контролируемых) портов.

АРМ «Орион Про» поддерживает возможность смены портов для отдельных программных модулей.

Настройка портов доступна для следующих программных модулей и приложений:

Программный модуль	Настройка через меню «Смена сетевых портов» в АБД	Настройка через внесение изменений вручную в файл orion.ini	Номер порта по умолчанию
Сервер Базы данных (CSO.exe)		Вручную, требует перезагрузки приложения (*)	2001
Администратор Базы данных (Abd.exe)	Да, активизируется после общего обновления БД		8081
Ядро опроса (CoreOrion.exe)	Да, активизируется после общего обновления БД		8080
Оболочка системы (Shell.exe)	Да, активизируется после общего обновления БД		8082
Монитор (omonitor.exe)	Да, активизируется после общего обновления БД		8083
Находящиеся на объекте (LockDown.exe)	Да, активизируется после ручного перепоключения к БД		8084
Модуль управления (CoreOrion.exe)	Да, активизируется после общего обновления БД		8085
Видеосистема (Videodriver.exe)	Да, активизируется после общего обновления БД		8086
Учет рабочего времени (NWTimePro.exe)	Да, активизируется после ручного перепоключения к БД		8094
Модуль речевого оповещения (SoundServer.exe)	Да, активизируется после общего обновления БД		8095
Драйвер биометрического контроллера (baccess.exe)	Да, активизируется после общего обновления БД		8096
Статистика (Stat.exe)	Да, активизируется после общего обновления БД		8099
Персональная карточка (PersonCard.exe)	Да, активизируется после общего обновления БД		8882
ОПС сервер	Да, активизируется после общего обновления БД		7070
Драйвер бегущей строки (HelioRGM_Service.exe)	Да, активизируется после общего обновления БД		7071
Драйвер протокола OrionPro 2	Да, активизируется после общего обновления БД		8100
Драйвер ключниц (KeyBoxServer.exe)	Да, активизируется после общего обновления БД		8181
Порт для Ядра опроса для связи с Драйвером ключниц (CoreOrion.exe)	Да, активизируется после общего обновления БД		8183

(*) Порт для Центрального Сервера системы настраивается в файле Orion.ini на всех рабочих местах. Файл Orion.ini необходимо открыть с помощью блокнота, и изменить параметр SrvPort в разделе SrvLog. Далее сохранить изменения в файле orion.ini и перезапустить систему.

Настройка выбора портов для остальных программных модулей АРМ «Орион Про» осуществляется через пункт меню «Настройка» / «Настройка сетевых портов».

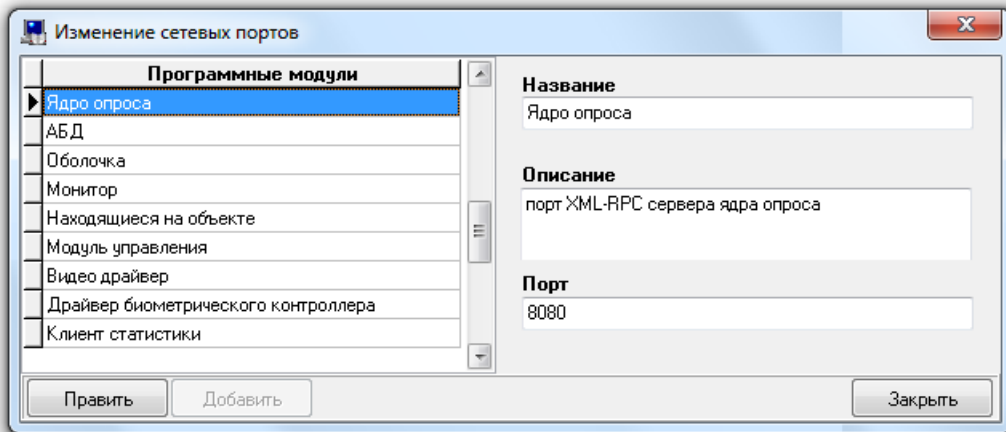

В появившемся окне представлен список доступных модулей и порт по умолчанию, который используется для запуска приложений. Для смены номера необходимо нажать кнопку «Править», после внесения изменений необходимо сохранить изменения посредством кнопки «Сохранить». Для применения настроек необходимо закрыть окно, провести общее обновление БД через соответствующий пункт меню в АБД или осуществить переподключение приложений к Базе данных (Учёт рабочего времени, Находящиеся на объекте) (см. таблицу выше).

6.16.5 Настройка пользовательских полей

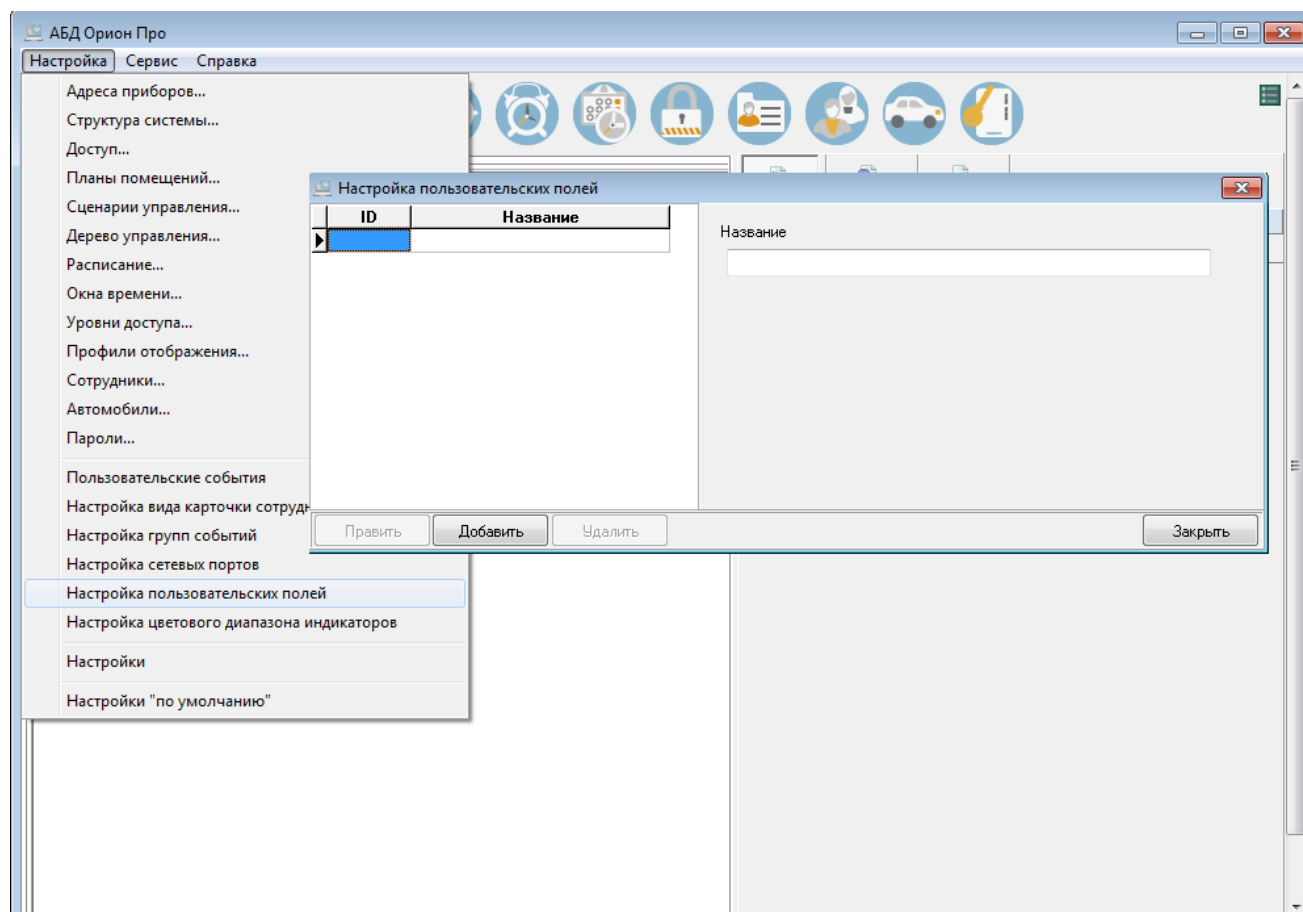

В АБД для создания дополнительных полей на вкладке «Сотрудники» можно использовать настройку «Настройка пользовательских полей». Также данные дополнительные поля могут транслироваться в модуль «Персональная карточка» и отображаться в карточке сотрудника.

6.17 Приложения

6.17.1 Программы централизованного управления релейными выходами

№	Название программы	Описание программы	Наличие в:	
			АРМ Орион Про	С2000М
1	«Включить»	Если «Тревога» или «Пожар» – включить; иначе выключить	+	+
2	«Выключить»	Если «Тревога» или «Пожар» – выключить; иначе включить	+	+
3	«Включить на время»	Если «Тревога» или «Пожар» – включить на заданное время; иначе выключить	+	+
4	«Выключить на время»	Если «Тревога» или «Пожар» – выключить на заданное время; иначе включить	+	+
5	«Мигать из состояния ВЫКЛЮЧЕНО»	Если «Тревога» или «Пожар» – включить в прерывистом режиме (0,5 с включено, 0,5 с выключено); иначе выключить	+	+
6	«Мигать из состояния ВКЛЮЧЕНО»	Если «Тревога» или «Пожар» – включить в прерывистом режиме (0,5 с включено, 0,5 с выключено); иначе включить	+	+

7	«Мигать из состояния ВЫКЛЮЧЕНО на время»	Если «Тревога» или «Пожар» – включить в прерывистом режиме (0,5 с включено, 0,5 с выключено) на заданное время; иначе выключить	+	+
8	«Мигать из состояния ВКЛЮЧЕНО на время»	Если «Тревога» или «Пожар» – включить в прерывистом режиме (0,5 с включено, 0,5 с выключено) на заданное время; иначе включить	+	+
9	«ЛАМПА»	Если «Пожар», «Внимание», «Тревога», «Тревога входа» или «Неудачное взятие», то мигать (0,5 с включено, 0,5 с выключено); если есть неисправность («ШС отключён», «Выход отключён», «Неисправность», «Обрыв ШС», «Короткое замыкание ШС», «Ошибка параметров зоны», «Обрыв цепи выхода», «Короткое замыкание цепи выхода», «Неисправность резервного питания», «Неисправность 220 В», «Неисправность источника питания», «Вскрытие корпуса», «Короткое замыкание ДПЛС» или «Авария ДПЛС»), то мигать (0,25 с включено, 1,75 с выключено); если есть взятый на охрану ШС, то включить; если все ШС сняты с охраны, то выключить	+	+
10	«ПЦН»	Если все зоны разделов, связанных с реле, на охране (состояние «На охране»), то включить (замкнуть); иначе выключить (разомкнуть)	+	+
11	«АСПТ»	Включить на заданное время, если не менее двух зон раздела перешли в состояние «Пожар» и нет условия блокировки: («Технологический ШС нарушен», «Выход отключён», «Обрыв цепи выхода», «Короткое замыкание цепи выхода»). Это условие блокирует включение, но выход будет включён, как только оно перестанет действовать.	+	+
12	«СИРЕНА»	Если «Пожар», то мигать заданное время (1,5 с включено, 0,5 с выключено); если «Внимание», то мигать заданное время (0,5 с включено, 1,5 с выключено); если «Тревога», то включить на заданное время; иначе выключить	+	+
13	«Пожарный ПЦН»	Если «Пожар» или «Внимание», то включить (замкнуть); иначе выключить (разомкнуть)	+	+
14	«Выход НЕИСПРАВНОСТЬ»	Если есть неисправность («ШС отключён», «Выход отключён», «Неисправность», «Обрыв ШС», «Короткое замыкание ШС», «Ошибка параметров зоны», «Обрыв цепи выхода», «Короткое замыкание цепи выхода», «Неисправность резервного питания», «Неисправность 220 В», «Неисправность источника питания», «Вскрытие корпуса», «Короткое замыкание ДПЛС» или «Авария ДПЛС»), снят («Снят», «Снят и в норме», «Нарушен в снятом состоянии») или «Неудачное взятие», то выключить (разомкнуть); иначе включить (замкнуть)	+	+
15	«Пожарная ЛАМПА»	Если «Пожар», «Внимание», «Тревога», «Тревога входа» или «Неудачное взятие», то мигать (0,5 с включено, 0,5 с выключено); если неисправность («ШС отключён», «Выход отключён», «Неисправность», «Обрыв ШС», «Короткое замыкание ШС», «Ошибка параметров зоны», «Обрыв цепи выхода», «Короткое замыкание цепи выхода», «Неисправность резервного питания», «Неисправность 220 В», «Неисправность источника питания», «Вскрытие корпуса», «Короткое замыкание ДПЛС» или «Авария ДПЛС»), то мигать (0,25 с включено, 1,75 с выключено); если состояние всех зон всех выведенных на реле разделов «На охране» («Взят»), то включить; иначе выключить	+	+
16	«Старая тактика	Если все зоны разделов, связанных с выходом, в норме (на	+	+

	ПЦН»	охране или сняты с охраны), то включить; иначе выключить		
17	«Включить на время перед взятием»	Если идёт процесс взятия зон на охрану («Задержка взятия»), то включить на заданное время; иначе выключить	+	+
18	«Выключить на время перед взятием»	Если идёт процесс взятия зон на охрану («Задержка взятия»), то выключить на заданное время; иначе включить	+	+
19	«Включить на время при взятии»	Если какие-либо зоны на охране, то включить на заданное время; иначе выключить	+	+
20	«Выключить на время при взятии»	Если какие-либо зоны на охране, то выключить на заданное время; иначе включить	+	+
21	«Включить на время при снятии»	Если какие-либо зоны сняты с охраны, то включить на заданное время; иначе выключить	+	+
22	«Выключить на время при снятии»	Если какие-либо зоны сняты с охраны, то выключить на заданное время; иначе включить	+	+
23	«Включить на время при невзятии»	Если какие-либо зоны перешли в состояние «Неудачное взятие», то включить на заданное время; иначе выключить	+	+
24	«Выключить на время при невзятии»	Если какие-либо зоны перешли в состояние «Неудачное взятие», то выключить на заданное время; иначе включить	+	+
25	«Включить на время при нарушении технологического ШС»	Если какие-либо технологические зоны были нарушены, то включить на заданное время; иначе выключить	+	+
26	«Выключить на время при нарушении технологического ШС»	Если какие-либо технологические зоны были нарушены, то выключить на заданное время; иначе включить	+	+
27	«Включить при снятии»	Если какие-либо зоны сняты с охраны, то включить; иначе выключить	+	+
28	«Выключить при снятии»	Если какие-либо зоны сняты с охраны, то выключить; иначе включить	+	+
29	«Включить при взятии»	Если какие-либо зоны на охране, то включить; иначе выключить	+	+
30	«Выключить при взятии»	Если какие-либо зоны на охране, то выключить; иначе включить	+	+
31	«Включить при нарушении технологического ШС»	Если какие-либо технологические зоны нарушены, то включить; иначе выключить	+	+
32	«Выключить при нарушении технологического ШС»	Если какие-либо технологические зоны нарушены, то выключить; иначе включить	+	+
33	«АСПТ-1»	Включить на заданное время, если в разделе пожарная зона перешла в состояние «Пожар» и нет условия блокировки: («Технологический ШС нарушен», «Выход отключён», «Обрыв цепи выхода» или «Короткое замыкание цепи выхода»). Это условие блокирует включение, но выход будет включён, как только оно перестанет действовать.	+	+
34	«АСПТ-А»	Включить на заданное время, если в разделе две или более зоны перешли в состояние «Пожар» и нет условия блокировки: («Технологический ШС нарушен», «Выход отключён», «Обрыв цепи выхода» или «Короткое замыкание цепи выхода»). Если блокирующее условие перестанет действовать, выход останется выключенным	+	+
35	«АСПТ-А1»	Включить на заданное время, если в разделе пожарная зона перешла в состояние «Пожар» и нет условия блокировки: («Технологический ШС нарушен», «Выход отключён»,	+	+

		«Обрыв цепи выхода» или «Короткое замыкание цепи выхода»). Если блокирующее условие перестанет действовать, выход останется выключенным		
36	«Включить при повышении уровня»	Включить на заданное время при повышении температуры выше «порога повышения температуры» (состояние «Повышенная температура»), при превышении заданного «верхнего» уровня влажности или уровня воды в резервуаре (состояние «Повышение уровня»). Иначе выключить	- (*)	+
37	«Включить при понижении уровня»	Включить на заданное время при понижении температуры ниже «порога понижения температуры» (состояние «Пониженная температура»), при понижении влажности или уровня воды в резервуаре ниже заданного «нижнего» порога (состояние «Понижение уровня»). Иначе выключить	- (*)	+
38	«Включить при задержке пуска АУП»	Включить на заданное время, если идёт задержка перед выдачей импульса запуска автоматической установки пожаротушения (АУП) (состояние «Задержка запуска АУП»). Иначе выключить	- (*)	+
39	«Включить при пуске АУП»	Включить на заданное время, если выдан импульс запуска АУП (состояние «Пуск АУП»). Иначе выключить	- (*)	+
40	«Включить при тушении»	Включить при подтверждённом пуске АУП (состояние «Тушение»). Иначе выключить	- (*)	+
41	«Включить при неудачном пуске АУП»	Включить при неудачном пуске АУП (состояние «Неудачный пуск АУП»); иначе выключить	- (*)	+
42	«Включить при включении автоматики»	Включить, если «Автоматика включена»; иначе выключить	- (*)	+
43	«Выключить при включении автоматики»	Выключить, если «Автоматика включена»; иначе включить	- (*)	+
44	«Включить при выключении автоматики»	Включить, если «Автоматика выключена»; иначе выключить	- (*)	+
45	«Выключить при выключении автоматики»	Выключить, если «Автоматика выключена»; иначе включить	- (*)	+
46	«Включить, если исполнительное устройство в рабочем состоянии»	Включить на заданное время, если исполнительное устройство перешло в рабочее состояние; выключить по завершении времени управления или если нет исполнительных устройств в рабочем состоянии.	- (*)	+
47	«Выключить, если исполнительное устройство в рабочем состоянии»	Выключить на заданное время, если исполнительное устройство перешло в рабочее состояние; включить по завершении времени управления или если нет исполнительных устройств в рабочем состоянии.	- (*)	+
48	«Включить, если исполнительное устройство в исходном состоянии»	Включить на заданное время, если исполнительное устройство перешло в исходное состояние; выключить по завершении времени управления или если нет исполнительных устройств в исходном состоянии.	- (*)	+
49	«Выключить, если исполнительное устройство в исходном состоянии»	Выключить на заданное время, если исполнительное устройство перешло в исходное состояние; включить по завершении времени управления или если нет исполнительных устройств в исходном состоянии	- (*)	+
50	«Включить при Пожар2»	Включить на заданное время, если в разделе появилось состояние «Пожар 2»; выключить по завершении времени управления или если нет разделов с состоянием «Пожар 2».	- (*)	+
51	«Выключить при Пожар2»	Выключить на заданное время, если в разделе появилось состояние «Пожар 2»;	- (*)	+

		включить по завершении времени управления или если нет разделов с состоянием «Пожар 2».		
52	«Мигать при Пожар2; исходное состояние – выключено»	Включить в прерывистом режиме (0,5 с включено, 0,5 с выключено) на заданное время, если в разделе появилось состояние «Пожар 2»; выключить по завершении времени управления или если нет разделов с состоянием «Пожар 2».	- (*)	+
53	«Мигать при Пожар2; исходное состояние – включено»	Включить в прерывистом режиме (0,5 с включено, 0,5 с выключено) на заданное время, если в разделе появилось состояние «Пожар 2»; включить непрерывно по завершении времени управления или если нет разделов с состоянием «Пожар 2».	- (*)	+
54	«Включить при нападении»	Включить на заданное время с заданной задержкой, если есть «Тихая тревога», «Принуждение» или ручной пуск; иначе выключить.	- (*)	+
55	«Выключить при нападении»	Выключить на заданное время с заданной задержкой, если есть «Тихая тревога», «Принуждение» или ручной пуск; иначе включить.	- (*)	+
56	«Лампа 2»	Включить в прерывистом режиме «0,5 с включено, 0,5 с выключено» на заданное время без задержки, если есть «Пожар 2», «Пожар», «Внимание», «Тревога», «Тревога входа» или «Тревога затопления»; включить в прерывистом режиме «0,5 с включено, 0,5 с выключено» на 60 секунд без задержки, если есть «Неудачное взятие»; включить прерывисто «0,25 с включено, 0,25 с выключено, 0,25 с включено, 3,25 с выключено» без задержки, если действует «Задержка взятия»; выключить, если есть «Снят»; включить на 10 с без задержки при взятии ШС или извещателя на охрану; иначе выключить.	- (*)	+
57	«Сирена 2»	Включить в прерывистом режиме «1,5 с включено, 0,5 с выключено» на заданное время без задержки, если есть «Пожар 2» или ручной пуск; включить в прерывистом режиме «1,5 с включено, 0,5 с выключено» на заданное время с заданной задержкой, если есть «Пожар»; включить в прерывистом режиме «0,5 с включено, 1,5 с выключено» на заданное время с заданной задержкой, если есть «Внимание»; включить непрерывно на заданное время с заданной задержкой, если есть «Тревога» или «Тревога затопления»; выключить, если есть «Снят», «Невзятие» или «Задержка взятия»; включить на 0,25 с без задержки при взятии на охрану; иначе выключить.	- (*)	+

(*) В АБД для реле можно установить тактики 36-57 Но в самом АРМ «Орион Про» эти тактики не реализованы. В списке они находятся только для записи в конфигурацию пульта при экспорте Базы данных в пульт.



Описание работы тактик приведено для пульта С2000М версии 4.12. С предыдущими версиями пультов могут быть небольшие расхождения, в основном касающиеся списка состояний неисправности.

Комментарии к программам управления

1. Блоки сигнально-пусковые и приёмно-контрольные приборы современных версий позволяют задавать задержку управления и время управления релейным выходом в диапазоне от 0 до 8191,875 секунд с дискретностью 1/8 секунды. Кроме того, эти приборы поддерживают набор «мигательных» программ, которые различаются периодом и скважностью включения. Прибор «Сигнал-20» сер. 02 и другие приборы ранних версий имеют ограниченные возможности управления своими выходами. Они не позволяют управлять выходами с задержкой, мигание возможно только с частотой 1 Гц и скважностью 2, время управления может задаваться в диапазоне от 0 до 255 секунд с дискретностью 1 секунда. Возможности управления выходами адресных релейных блоков «С2000-СП2» различаются для разных версий контроллера «С2000-КДЛ» и описаны в руководстве по эксплуатации прибора «С2000-КДЛ».

2. Выходы с программами управления 9, 10, 13, 14, 15, 16 управляются без задержки.

3. Выходы с программами без ограничения времени управления (например, «Включить», «ПЦН») включаются (закрываются или размыкаются) при появлении условия включения и остаются в этом состоянии до тех пор, пока это условие сохраняется. Как только условие включения пропадает, выходы возвращаются в исходное состояние. В отличие от выходов с программами без ограничения времени управления, выходы с программами «на время» (то есть с ограниченным временем управления) возвращаются в исходное состояние не только при пропадании условия включения, но и по истечении времени управления. Кроме того, при включении приборов системы все выходы, имеющие программы без ограничения времени управления, переводятся в состояние, которое определяется текущим состоянием связанных с выходом разделов, тогда как выходы с программами «на время» переводятся в состояние, в котором они должны находиться по истечении заданного времени управления. Все программы с ограничением времени управления можно сделать непрерывными, задав максимальное время управления выходом, равное 8191,875 с.

4. Релейные выходы с программами управления «на время» управляются событиями, меняющими состояние раздела. Например, событие «Тревога», меняющее состояние раздела на «Тревога», приведёт к включению реле с программой управления «Сирена» на заданное время. Если же до этого события раздел уже был в состоянии «Тревога», реле включено повторно не будет.

5. Выходы с тактиками «ПЦН» и «Старая тактика ПЦН» размыкаются при нарушении только охранных и пожарных ШС и адресных извещателей. Это следующие состояния: «Пожар», «Внимание», «Тревога проникновения», «Тихая тревога (нападение)», «Тревога входной зоны». Другие нарушения, такие как «Нарушение технологического ШС», не влияют на состояние выходов этого типа. Эти выходы также размыкаются при наличии неисправностей ШС и адресных извещателей («Короткое замыкание ШС», «Обрыв ШС», «Неисправность пожарного оборудования», «Ошибка параметров ШС», «Нет связи»), при «Невзятии» ШС, при неисправностях приёмно-контрольных приборов («КЗ ДПЛС», «Авария ДПЛС», «Взлом корпуса»), цепей управления оповещателями или исполнительными устройствами («Короткое замыкание цепи выхода», «Обрыв цепи выхода», «Выход отключён»). Выходы с тактикой «ПЦН» также размыкаются при наличии снятых с охраны ШС.

6. Программы №№ 11, 33, 34 и 35 предназначены для управления пожарной автоматикой, в том числе автоматическими установками пожаротушения. В соответствии с требованиями к управлению установками пожаротушения, автоматический пуск установки должен осуществляться при срабатывании двух или более пожарных извещателей, защищающих помещение. При этом установку газового или порошкового тушения можно включать только тогда, когда закрыты все двери в защищаемое помещение. Кроме того, цепи управления световыми и звуковыми оповещателями должны контролироваться на неисправность (обрыв, короткое замыкание), и запуск установки пожаротушения должен блокироваться при неисправности оповещателей. Для контроля состояния дверей используются ШС так называемого *технологического* типа. При нарушении (дверь открыта) технологический ШС переходит в состояние «нарушен технологический ШС», при восстановлении условия нормы (дверь закрыта) технологический ШС автоматически восстанавливает своё состояние через так называемое *время восстановления технологического ШС*. Для управления световыми и звуковыми оповещателями можно использовать выходы приборов «С2000-КПБ», которые имеют функцию контроля цепи нагрузки на обрыв и короткое замыкание. Программы управления выходами реализованы таким образом, что запуск блокируется, если нарушен технологический ШС или есть неисправность цепи выхода. В связи с изложенным выше, для организации автоматического управления АУП защищаемое помещение должно контролироваться двумя или более пожарными ШС, двери в помещение должны контролироваться технологическими ШС, а оповещатели – выходами «С2000-КПБ». Эти ШС и выходы образуют один пожарный раздел, с которым связан выход (или несколько выходов), предназначенный для выдачи пускового импульса и имеющий программу управ-

ления «АСПТ». При пожарной тревоге двух или более ШС раздела выход (реле) включится с заданной задержкой на заданное время, если все двери закрыты, а оповещатели исправны. Если хотя бы одна дверь открыта, либо неисправна хотя бы одна цепь управления оповещателем, пусковое реле не включится. Если затем это блокирующее условие пропадёт при сохранении пожаров, выходы с программами 11 («АСПТ») и 33 («АСПТ-1») будут включены с заданной для них задержкой, а выходы с программами 34 («АСПТ-А») и 35 («АСПТ-А1») – нет (при отсутствии ограничения на время управления – будут включены). Есть и другие отличия между программами. Включение пускового реле с программой 34 или 35 блокируется при наличии условия блокировки в любом из разделов, связанных с ним. В отличие от программ 34 и 35, выход с программой 11 или 33 будут включён, если у него есть хотя бы один раздел с выполненным условием запуска (есть пожары и нет нарушенных технологических ШС и неисправных выходов), независимо от состояния других разделов, связанных с ним. Программа 33 отличается от программы 11, а программа 35 – от программы 34 тем, что включение осуществляется по срабатыванию не двух пожарных ШС в разделе, а одного.

7. Программы управления 11 («АСПТ») или 34 («АСПТ-А») позволяют включать выход как при срабатывании двух дымовых / тепловых пожарных извещателей в разделе, так и при срабатывании одного ручного пожарного извещателя (ИПР), если в конфигурации пульта задать зоне, контролирующей ИПР, тип «ручной пуск».

8. Выход «НЕИСПРАВНОСТЬ» используется для контроля рабочего состояния пожарных разделов. Выход размыкается при следующих неисправностях: неисправностях пожарных ШС (короткое замыкание, обрыв, неисправность пожарного извещателя), неисправностях цепей контроля выходов (короткое замыкание, обрыв выхода), потере связи с контролируемыми ШС или выходами (потеря связи с подключённым к пульту по RS-485 приёмно-контрольным прибором или релейным блоком, отключение адресного извещателя или адресного релейного блока от двухпроводной линии связи прибора «С2000-КДЛ»), неисправностях приборов (короткое замыкание ДПЛС, авария ДПЛС), неисправностях питания приёмно-контрольных приборов (авария питания, авария батареи, авария 220В). Также этот выход размыкается при состояниях раздела «Снят» и «Неудачное взятие», поскольку это нерабочие состояния пожарных разделов. Выход «НЕИСПРАВНОСТЬ» работает на размыкание, поэтому выключение питания релейного блока и обрыв проводов, выводящих сигнал с релейных выходов на пульт наблюдения, воспринимаются как сигнал неисправности.

9. Выход «Пожарная ЛАМПА» отличается от выхода «ЛАМПА» тем, что он включён только когда на охране (имеют состояние «ВЗЯТ») все связанные с выходом разделы.

10. Программа 17 («Включить на время перед взятием») может использоваться для автоматического сброса питания со сработавших четырёхпроводных извещателей при постановке на охрану раздела. Для этого питание извещателей подаётся через нормально замкнутый контакт релейного выхода прибора «С2000-СП1». Для выхода задаётся программа управления 17 и время управления, достаточное для сброса извещателей. Для шлейфов сигнализации с четырёхпроводными извещателями задаётся задержка взятия. Величина задержки должна быть не меньше, чем сумма времени сброса и максимального времени выхода извещателей в рабочий режим после сброса питания. В результате при подаче команды взятия раздела на охрану реле включится на заданное время, разомкнув питание четырёхпроводных извещателей и сбросив тем самым сработавшие извещатели. По истечении задержки взятия шлейфы сигнализации раздела возьмутся на охрану. Программы 38–45 могут применяться при использовании пульта «С2000М» в системе автоматического управления установками пожаротушения газового, порошкового или аэрозольного типа, созданной на основе приборов «С2000-АСПТ». Эти программы позволяют включать или выключать выходы приборов как на заданное время, так и без ограничения времени, то есть пока действует условие включения/выключения. Управление без ограничения времени задаётся установкой максимального значения времени управления (8191,875 секунд). Программа управления № 38 «Включить при задержке пуска АУП» может быть использована для включения звукового оповещения и табло «УХОДИ» и «НЕ ВХОДИТЬ» при задержке запуска АУП. Программа управления № 39 также может быть использована в системе газового пожаротушения на несколько направлений с общей установкой пожаротушения, в которой каждое направление защищается отдельным прибором «С2000-АСПТ». Прибор «С2000-АСПТ» контролирует состояние пожарных извещателей одного направления и в случае пожара формирует сообщение о пуске АУП и выдаёт импульс управления клапаном, открывающим выход газа из общей магистрали в защищаемое им помещение. Пульт при «Пуске АУП» в любом из направлений может выдать пусковой импульс для подачи газа в общую магистраль. Для этого служит программа управления № 39 «Включить при пуске АУП». Программа управления № 41 «Включить при неудачном пуске АУП» может быть использована для запуска резервной установки пожаротушения.

6.17.2 Сценарии централизованного управления релейными выходами

№ программы	Название программы	Описание программы	Параметры
1	«Включить»	Если «Тревога» или «Пожар» – включить; иначе выключить.	Компьютер Реле Задержка управления

2	«Выключить»	Если «Тревога» или «Пожар» – выключить; иначе включить.	Компьютер Реле Задержка управления
3	«Включить на время»	Если «Тревога» или «Пожар» – включить на заданное время; иначе выключить.	Компьютер Реле Задержка управления Время управления
4	«Выключить на время»	Если «Тревога» или «Пожар» – выключить на заданное время; иначе включить.	Компьютер Реле Задержка управления Время управления
5	«Мигать из состояния ВЫКЛЮЧЕНО»	Если «Тревога» или «Пожар» – включить в прерывистом режиме (0,5 с включено, 0,5 с выключено); иначе выключить.	Компьютер Реле Задержка управления Номер маски мигания
6	«Мигать из состояния ВКЛЮЧЕНО»	Если «Тревога» или «Пожар» – включить в прерывистом режиме (0,5 с включено, 0,5 с выключено); иначе включить.	Компьютер Реле Задержка управления Номер маски мигания
7	«Мигать из состояния ВЫКЛЮЧЕНО на время»	Если «Тревога» или «Пожар» – включить в прерывистом режиме (0,5 с включено, 0,5 с выключено) на заданное время; иначе выключить.	Компьютер Реле Задержка управления Время управления Номер маски мигания
8	«Мигать из состояния ВКЛЮЧЕНО на время»	Если «Тревога» или «Пожар» – включить в прерывистом режиме (0,5 с включено, 0,5 с выключено) на заданное время; иначе включить.	Компьютер Реле Задержка управления Время управления Номер маски мигания
9	«ЛАМПА»	Если «Пожар», то мигать (0,25 с включено, 0,25 с выключено); Если «Внимание! Опасность пожара», то мигать (0,25 с включено, 0,75 с выключено); Если «Тревога проникновения», «Тревога входной зоны» или «Неудачное взятие», то мигать (0,5 с включено, 0,5 с выключено); Если есть неисправность («Отключение зоны», «Отключение выхода», «Неисправность», «Обрыв зоны», «Короткое замыкание зоны», «Ошибка параметров зоны», «Обрыв цепи выхода», «Короткое замыкание цепи выхода», «Неисправность батареи», «Неисправность 220В», «Неисправность источника питания», «Взлом корпуса», «Короткое замыкание ДПЛС», «Авария ДПЛС», «Неустойчивый ответ адресного устройства», «Некорректный ответ адресного устройства» или «Требуется обслуживание»), то мигать (0,25 с включено, 1,75 с выключено); если есть взятый на охрану ШС, то включить; если все ШС сняты с охраны, то выключить.	Компьютер Реле

10	«ПЦН»	Если все зоны разделов, связанных с реле, на охране (состояние «На охране»), то включить (замкнуть); иначе выключить (разомкнуть).	Компьютер Реле
11	«АСПТ»	Включить на заданное время, если не менее двух зон раздела перешли в состояние «Пожар» и нет условия блокировки: («Технологический ШС нарушен», «Выход отключён», «Обрыв цепи выхода», «Короткое замыкание цепи выхода»). Это условие блокирует включение, но выход будет включён, как только оно перестанет действовать.	Компьютер Реле Задержка управления Время управления
12	«СИРЕНА»	Если «Пожар», то мигать заданное время (1,5 с включено, 0,5 с выключено); если «Внимание», то мигать заданное время (0,5 с включено, 1,5 с выключено); если «Тревога», то включить на заданное время; иначе выключить.	Компьютер Реле Задержка управления Время управления
13	«Пожарный ПЦН»	Если «Пожар» или «Внимание», то включить (замкнуть); иначе выключить (разомкнуть).	Компьютер Реле
14	«Выход НЕИСПРАВНОСТЬ»	Если есть неисправность («Отключение зоны», «Отключение выхода», «Неисправность», «Обрыв зоны», «Короткое замыкание зоны», «Ошибка параметров зоны», «Обрыв цепи выхода», «Короткое замыкание цепи выхода», «Неисправность батареи», «Неисправность 220В», «Неисправность источника питания», «Взлом корпуса», «Короткое замыкание ДПЛС», «Авария ДПЛС», «Неустойчивый ответ адресного устройства», «Некорректный ответ адресного устройства» или «Требуется обслуживание»), снят («Снят», «Снят и в норме», «Нарушен в снятом состоянии») или «Неудачное взятие», то выключить (разомкнуть); иначе включить (замкнуть).	Компьютер Реле
15	«Пожарная ЛАМПА»	Если «Пожар», то мигать (0,25 с включено, 0,25 с выключено); Если «Внимание! Опасность пожара», то мигать (0,25 с включено, 0,75 с выключено); Если «Тревога проникновения», «Тревога входной зоны» или «Неудачное взятие», то мигать (0,5 с включено, 0,5 с выключено); Если есть неисправность («Отключение зоны», «Отключение выхода», «Неисправность», «Обрыв зоны», «Короткое замыкание зоны», «Ошибка параметров зоны», «Обрыв цепи выхода», «Короткое замыкание цепи выхода», «Неисправность батареи», «Неисправность 220В», «Неисправность источника питания», «Взлом корпуса», «Короткое замыкание ДПЛС», «Авария ДПЛС», «Неустойчивый ответ адресного устройства», «Некорректный ответ адресного устройства» или «Требуется обслуживание»), то мигать (0,25 с включено, 1,75 с выключено); Если состояние всех связанных с реле зон «Взятие зоны» (на охране и в норме), то включить; если все ШС сняты с охраны, то выключить.	Компьютер Реле
16	«Старая тактика ПЦН»	Если все зоны разделов, связанных с выходом, в норме (на охране или сняты с охраны), то включить; иначе выключить.	Компьютер Реле

17	«Включить на время перед взятием»	Включить на заданное время, если в разделе появился элемент с состоянием «Задержка взятия»; выключить по завершении времени управления или если нет элементов в состоянии «Задержка взятия».	Компьютер Реле Задержка управления Время управления
18	«Выключить на время перед взятием»	Выключить на заданное время, если в разделе появился элемент с состоянием «Задержка взятия»; включить по завершении времени управления или если нет элементов в состоянии «Задержка взятия».	Компьютер Реле Задержка управления Время управления
19	«Включить на время при взятии»	Включить на заданное время, если в разделе появился элемент с состоянием «Взят»; выключить по завершении времени управления или если нет элементов в состоянии «Взят».	Компьютер Реле Задержка управления Время управления
20	«Выключить на время при взятии»	Выключить на заданное время, если в разделе появился элемент с состоянием «Взят»; включить по завершении времени управления или если нет элементов в состоянии «Взят».	Компьютер Реле Задержка управления Время управления
21	«Включить на время при снятии»	Если какие-либо разделы сняты с охраны, то включить на заданное время; иначе выключить.	Компьютер Реле Задержка управления Время управления
22	«Выключить на время при снятии»	Если какие-либо разделы сняты с охраны, то выключить на заданное время; иначе включить.	Компьютер Реле Задержка управления Время управления
23	«Включить на время при невзятии»	Если какие-либо разделы перешли в состояние «Неудачное взятие», то включить на заданное время; иначе выключить.	Компьютер Реле Задержка управления Время управления
24	«Выключить на время при невзятии»	Если какие-либо разделы перешли в состояние «Неудачное взятие», то выключить на заданное время; иначе включить.	Компьютер Реле Задержка управления Время управления
25	«Включить на время при нарушении технологического ШС»	Если какие-либо технологические зоны были нарушены, то включить на заданное время; иначе выключить.	Компьютер Реле Задержка управления Время управления
26	«Выключить на время при нарушении технологического ШС»	Если какие-либо технологические зоны были нарушены, то выключить на заданное время; иначе включить.	Компьютер Реле Задержка управления Время управления
27	«Включить при снятии»	Если есть снятый с охраны элемент, то включить; иначе выключить.	Компьютер Реле Задержка управления

28	«Выключить при снятии»	Если есть снятый с охраны элемент, то выключить; иначе включить.	Компьютер Реле Задержка управления
29	«Включить при взятии»	Если есть элемент на охране, то включить; иначе выключить.	Компьютер Реле Задержка управления
30	«Выключить при взятии»	Если есть взятый на охрану элемент, то выключить; иначе включить.	Компьютер Реле Задержка управления
31	«Включить при нарушении технологического ШС»	Если есть элемент в состоянии «Нарушение технологического входа», то включить; иначе выключить.	Компьютер Реле Задержка управления
32	«Выключить при нарушении технологического ШС»	Если есть элемент в состоянии «Нарушение технологического входа», то выключить; иначе включить.	Компьютер Реле Задержка управления
33	«АСПТ-1»	Включить на заданное время, если в разделе пожарная зона перешла в состояние «Пожар» и нет условия блокировки: («Технологический ШС нарушен», «Выход отключён», «Обрыв цепи выхода» или «Короткое замыкание цепи выхода»). Это условие блокирует включение, но выход будет включён, как только оно перестанет действовать.	Компьютер Реле Задержка управления Время управления
34	«АСПТ-А»	Включить на заданное время, если в разделе две или более зоны перешли в состояние «Пожар» и нет условия блокировки: («Технологический ШС нарушен», «Выход отключён», «Обрыв цепи выхода» или «Короткое замыкание цепи выхода»). Если блокирующее условие перестанет действовать, выход останется выключенным.	Компьютер Реле Задержка управления Время управления
35	«АСПТ-А1»	Включить на заданное время, если в разделе пожарная зона перешла в состояние «Пожар» и нет условия блокировки: («Технологический ШС нарушен», «Выход отключён», «Обрыв цепи выхода» или «Короткое замыкание цепи выхода»). Если блокирующее условие перестанет действовать, выход останется выключенным.	Компьютер Реле Задержка управления Время управления
36	«Включить при повышении уровня»	Включить на заданное время при повышении температуры выше «порога повышения температуры» (состояние «Повышенная температура»), при превышении заданного «верхнего» уровня влажности или уровня воды в резервуаре (состояние «Повышение уровня»). Иначе выключить.	Компьютер Реле Задержка управления
37	«Включить при понижении уровня»	Включить на заданное время при понижении температуры ниже «порога понижения температуры» (состояние «Пониженная температура»), при понижении влажности или уровня воды в резервуаре ниже заданного «нижнего» порога (состояние «Понижение уровня»). Иначе выключить.	Компьютер Реле Задержка управления
38	«Включить при задержке пуска АУП»	Включить на заданное время, если идёт задержка перед выдачей импульса запуска автоматической установки пожаротушения (АУП) (состояние «Задержка запуска АУП»). Иначе выключить.	Компьютер Реле Задержка управления
39	«Включить при пуске АУП»	Включить на заданное время, если выдан импульс запуска АУП (состояние «Пуск АУП»). Иначе выключить.	Компьютер Реле Задержка управления

40	«Включить при тушении»	Включить при подтверждённом пуске АУП (состояние «Тушение»). Иначе выключить.	Компьютер Реле Задержка управления
41	«Включить при неудачном пуске АУП»	Включить при неудачном пуске АУП (состояние «Неудачный пуск АУП»); иначе выключить.	Компьютер Реле Задержка управления
42	«Включить при включении автоматики»	Включить, если «Автоматика включена»; иначе выключить.	Компьютер Реле Задержка управления
43	«Выключить при включении автоматики»	Выключить, если «Автоматика включена»; иначе включить.	Компьютер Реле Задержка управления
44	«Включить при выключении автоматики»	Включить, если «Автоматика выключена»; иначе выключить.	Компьютер Реле Задержка управления
45	«Выключить при выключении автоматики»	Выключить, если «Автоматика выключена»; иначе включить.	Компьютер Реле Задержка управления
46	«АСПТ с общим блокированием» ^(*)	Включить на заданное время, если не менее двух зон раздела перешли в состояние «Пожар» и нет условия блокировки: («Технологический ШС нарушен», «Выход отключён», «Обрыв цепи выхода», «Короткое замыкание цепи выхода»). Это условие блокирует включение, но выход будет включён, как только оно перестанет действовать. <i>В отличие от тактики «АСПТ», для данной тактики анализируется состояние технологического ШС в любом разделе, связанном с реле.</i>	Компьютер Реле Задержка управления Время управления
47	«АСПТ-1 с общим блокированием» ^(*)	Включить на заданное время, если в разделе пожарная зона перешла в состояние «Пожар» и нет условия блокировки: («Технологический ШС нарушен», «Выход отключён», «Обрыв цепи выхода» или «Короткое замыкание цепи выхода»). Это условие блокирует включение, но выход будет включён, как только оно перестанет действовать. <i>В отличие от тактики «АСПТ-1», для данной тактики анализируется состояние технологического ШС в любом разделе, связанном с реле.</i>	Компьютер Реле Задержка управления Время управления
48	«АСПТ-А с общим блокированием» ^(*)	Включить на заданное время, если в разделе две или более зоны перешли в состояние «Пожар» и нет условия блокировки: («Технологический ШС нарушен», «Выход отключён», «Обрыв цепи выхода» или «Короткое замыкание цепи выхода»). Если блокирующее условие перестанет действовать, выход останется выключенным. <i>В отличие от тактики «АСПТ-А», для данной тактики анализируется состояние технологического ШС в любом разделе, связанном с реле.</i>	Компьютер Реле Задержка управления Время управления
49	«АСПТ-А1 с общим блокированием» ^(*)	Включить на заданное время, если в разделе пожарная зона перешла в состояние «Пожар» и нет условия блокировки: («Технологический ШС нарушен», «Выход отключён», «Обрыв цепи выхода» или «Короткое замыкание цепи выхода»). Если блокирующее условие перестанет действовать, выход останется выключенным.	Компьютер Реле Задержка управления Время управления

		<i>В отличие от тактики «АСПТ-А1», для данной тактики анализируется состояние технологического ШС в любом разделе, связанном с реле.</i>	
--	--	--	--

(*) Отсутствуют в пультах «С2000\»С2000М».

6.17.3 Стандартные шаги сценариев

Группа шагов сценария	Шаг сценария	Описание	Параметры
Прибор	Выдать текстовое сообщение	Выдать текстовое сообщение на прибор (только для клавиатур С2000-К).	Компьютер Прибор Текст
	Активировать воспроизведение	Активировать речевое оповещение. При помощи данной команды прибору речевого оповещения сообщаются номер сценария воспроизведения, задержка и время воспроизведения, которое запускается отдельной командой («Пуск\Стоп речевого оповещения») для всех приборов одного СОМ-порта.	Компьютер Прибор Задержка управления Время воспроизведения Номер воспроизведения
	Деактивировать воспроизведение	Деактивировать речевое оповещение. При помощи данной команды прибору речевого оповещения сообщается, что следующая команда «Пуск\Стоп речевого оповещения» означает сброс речевого оповещения.	Компьютер Прибор
	Пуск\Стоп речевого оповещения	Команда запуска или сброса речевого оповещения. Что именно предстоит сделать приборам, зависит от предварительно посланной команды: «Активировать воспроизведение» или «Деактивировать воспроизведение». Команда посылается не одному прибору, а всем приборам СОМ-порта, к которому подключён прибор, указанный в параметрах данного шага сценария.	Компьютер Прибор
	Выдать звуковое сообщение	Выдача звукового сообщения (сигнала) на приборе. Типы звуковых сообщений: <i>Выключение звука, Одиночный гудок, Двойной гудок, Тройной гудок, Длинный гудок, Прерывистый звуковой сигнал.</i> Приборы, поддерживающие данную функцию в настоящее время: С2000М, С2000-К, С2000-КС, С2000-2 и С2000-4.	Компьютер Прибор Тип сообщения
	Сброс прибора	Производит сброс прибора. Виды сброса: <i>Общий сброс (сброс прибора) сторожевого таймера, Сброс тревоги, Сброс счётчика непереданных событий (только для прибора С2000-ИТ).</i>	Компьютер Прибор Вид сброса

	Отправка сообщения через УО-4С	Отправка сообщения, по которому был запущен сценарий управления, на прибор УО-4С или С2000-PGE, для его трансляции.	Компьютер Прибор
	Управление режимом передачи	Управление режимом передачи прибора С2000-ИТ. Виды управления: <i>Приостановить передачу по заданным направлениям,</i> <i>Возобновить передачу по заданным направлениям,</i> <i>Очистить заданные направления.</i>	Компьютер Прибор Управление режимом передачи
Считыватель	Заблокировать доступ	Блокирование доступа с указанного считывателя. (Для прибора С2000-2, работающего в режиме «Одна дверь на вход\выход», «Шлагбаум» или «Шлюз», происходит блокировка доступа с обоих считывателей).	Компьютер Считыватель
	Открытие доступа	Открытие свободного доступа через точку доступа в направлении, управляемом указанным считывателем. (Для прибора С2000-2, работающего в режиме «Одна дверь на вход\выход», «Шлагбаум» или «Шлюз», происходит открытие свободного доступа в обоих направлениях).	Компьютер Считыватель
	Заблокировать считыватель	Блокирование доступа с указанного считывателя. Кнопка «Выход» при этом не блокируется.	Компьютер Считыватель
	Разблокировать считыватель	Снятие блокировки со считывателя.	Компьютер Считыватель
	Восстановить доступ	Восстановление доступа по идентификаторам с указанного считывателя. (Для прибора С2000-2, работающего в режиме «Одна дверь на вход\выход», «Шлагбаум» или «Шлюз», происходит восстановление доступа с обоих считывателей).	Компьютер Считыватель
	Предоставить доступ	Предоставление доступа через точку доступа в направлении, управляемом указанным считывателем.	Компьютер Считыватель
	Заблокировать кнопку «Выход»	Блокирование доступа с кнопки «Выход». (Для прибора С2000-2 блокируется кнопка «Выход», управляющая доступом в том же направлении, что и указываемый считыватель. Для прибора С2000-4 блокируется единственная кнопка «Выход»).	Компьютер Считыватель
	Разблокировать кнопку «Выход»	Восстановление доступа с кнопки «Выход». (Для прибора С2000-2 разблокируется кнопка «Выход», управляющая доступом в том же направлении, что и указываемый считыватель. Для прибора С2000-4 разблокируется единственная кнопка «Выход»).	Компьютер Считыватель
Шлейф	Взять на охрану ШС	Взятие на охрану указанного шлейфа сигнализации.	Компьютер Шлейф

	Снять с охраны ШС	Снятие с охраны указанного шлейфа сигнализации.	Компьютер Шлейф
	Взять шлейф с задержкой	Взятие на охрану шлейфа сигнализации с задержкой.	Компьютер Шлейф Время задержки
	Включение автоматики	Включение режима автоматического запуска пожаротушения. Указывается соответствующий шлейф прибора.	Компьютер Шлейф
	Выключение автоматики	Выключение режима автоматического запуска пожаротушения. Указывается соответствующий шлейф прибора.	Компьютер Шлейф
	Сброс тревоги	Сброс тревоги в зоне.	Компьютер Шлейф
	Сброс пожара	Сброс пожарной тревоги	Компьютер Шлейф
Камера	Взять камеру на охрану	Взятие на охрану указанной камеры	Компьютер Камера
	Снять камеру с охраны	Снятие с охраны указанной камеры	Компьютер Камера
	Начать запись	Начать запись с указанной камеры	Компьютер Камера
	Закончить запись	Закончить запись с указанной камеры	Компьютер Камера
	Включить детектор движения	Включить детектор движения указанной камеры	Компьютер Камера
	Выключить детектор движения	Выключить детектор движения указанной камеры	Компьютер Камера
	Показать камеру	Показать изображение с камеры на экране	Компьютер Камера
	Скрыть камеру	Скрыть изображение с камеры (Если указать только имя компьютера, то на данном компьютере будут скрываться изображения всех видеокамер)	Компьютер Камера
Повернуть	Повернуть камеру в положение, описанное указанной предустановкой (позицией).	Компьютер Камера Позиция	
Выход	Возврат в исходное состояние	Переводит релейный выход в исходное состояние.	Компьютер Реле
	Включить	Запускает для указанного релейного выхода тактику «Включить» с указанной в секундах <i>Задержкой управления</i> .	Компьютер Реле Задержка управления

	Выключить	Запускает для указанного релейного выхода тактику «Выключить» с указанной в секундах <i>Задержкой управления</i> .	Компьютер Реле Задержка управления
	Включить на время	Запускает для указанного релейного выхода тактику «Включить на время» с указанными в секундах <i>Задержкой управления</i> и <i>Временем управления</i> .	Компьютер Реле Задержка управления Время управления
	Выключить на время	Запускает для указанного релейного выхода тактику «Выключить на время» с указанными в секундах <i>Задержкой управления</i> и <i>Временем управления</i> .	Компьютер Реле Задержка управления Время управления
	Мигать из состояния выключено	Запускает для указанного релейного выхода тактику «Мигать из состояния выключено» с указанной в секундах <i>Задержкой управления</i> .	Компьютер Реле Задержка управления Номер маски мигания
	Мигать из состояния включено	Запускает для указанного релейного выхода тактику «Мигать из состояния включено» с указанной в секундах <i>Задержкой управления</i> .	Компьютер Реле Задержка управления Номер маски мигания
	Мигать из состояния выключено на время	Запускает для указанного релейного выхода тактику «Мигать из состояния выключено на время» с указанными в секундах <i>Задержкой управления</i> и <i>Временем управления</i> , а также с указанной <i>Маской мигания</i> .	Компьютер Реле Задержка управления Время управления Номер маски мигания
	Мигать из состояния включено на время	Запускает для указанного релейного выхода тактику «Мигать из состояния включено на время» с указанными в секундах <i>Задержкой управления</i> и <i>Временем управления</i> , а также с указанной <i>Маской мигания</i> .	Компьютер Реле Задержка управления Время управления Номер маски мигания
Группа разделов	Взять группу разделов	Взятие на охрану указанной группы разделов.	Компьютер Группа разделов
	Снять группу разделов	Снятие с охраны указанной группы разделов.	Компьютер Группа разделов
	Взять группу разделов по уходу последнего из заданной зоны	Взятие на охрану указанной группы разделов, если из указанной зоны доступа ушёл последний сотрудник.	Компьютер ГруппаРазделов ЗонаДоступа
	Снять группу разделов по приходу первого в заданную зону	Снятие с охраны указанной группы разделов, если в указанную зону доступа пришёл первый сотрудник.	Компьютер ГруппаРазделов ЗонаДоступа

	Взять группу разделов после прохода последнего с уровнем доступа из зоны доступа	Взятие на охрану указанной группы разделов, если из указанной зоны доступа ушёл последний сотрудник с указанным уровнем доступа.	Компьютер ГруппаРазделов ЗонаДоступа Уровень доступа
	Снять группу разделов после прохода первого с уровнем доступа в зону доступа	Снятие с охраны указанной группы разделов, если в указанную зону доступа пришёл первый сотрудник с указанным уровнем доступа.	Компьютер ГруппаРазделов ЗонаДоступа Уровень доступа
	Взять группу разделов после прохода последнего с подразделением из зоны доступа	Взятие на охрану указанной группы разделов, если из указанной зоны доступа ушёл последний сотрудник указанного подразделения.	Компьютер ГруппаРазделов ЗонаДоступа Подразделение
	Снять группу разделов после прохода первого с подразделением в зону доступа	Снятие с охраны указанной группы разделов, если в указанную зону доступа пришёл первый сотрудник указанного подразделения.	Компьютер ГруппаРазделов ЗонаДоступа Подразделение
	Взять/снять группу разделов	Изменение состояния группы разделов на противоположное	Компьютер Раздел
Раздел	Пуск АСПТ	Производится пуск АСПТ. В качестве параметра указывается раздел, содержащий все шлейфы требуемого прибора С2000-АСПТ или Поток-3Н.	Компьютер Раздел
	Включение автоматики	Производится включение режима автоматического запуска пожаротушения прибора С2000-АСПТ или Поток-3Н. В качестве параметра указывается раздел, содержащий все шлейфы требуемого прибора.	Компьютер Раздел
	Выключение автоматики	Производится выключение режима автоматического запуска пожаротушения прибора С2000-АСПТ или Поток-3Н. В качестве параметра указывается раздел, содержащий все шлейфы требуемого прибора.	Компьютер Раздел
	Сброс тревоги	Производится сброс тревоги в указанном разделе и последующее взятие его на охрану.	Компьютер Раздел
	Сброс пожара	Производится сброс пожарной тревоги в указанном разделе и последующее взятие его на охрану.	Компьютер Раздел
	Взять раздел	Взятие на охрану указанного раздела.	Компьютер Раздел
	Снять раздел	Снятие с охраны указанного раздела.	Компьютер Раздел
	Взятие разделов привязанных к рабочему месту	Взятие на охрану всех разделов указанного рабочего места	Компьютер
Снятие разделов привязанных к рабочему месту	Снятие с охраны всех разделов указанного рабочего места	Компьютер	

	Взять раздел по уходу последнего из заданной зоны	Взятие на охрану указанного раздела, если из указанной зоны доступа ушёл последний сотрудник.	Компьютер Раздел ЗонаДоступа
	Снять раздел по приходу первого в заданную зону	Снятие с охраны указанного раздела, если в указанную зону доступа пришёл первый сотрудник.	Компьютер Раздел ЗонаДоступа
	Снять разделы рабочего места по приходу первого в заданную зону	Снятие с охраны всех разделов указанного рабочего места, если в указанную зону доступа пришёл первый сотрудник.	Компьютер Контролируемая зона
	Взять разделы рабочего места по уходу последнего из заданной зоны	Взятие на охрану всех разделов указанного рабочего места, если из указанной зоны доступа ушёл последний сотрудник.	Компьютер Контролируемая зона
	Взять раздел после прохода последнего с уровнем доступа из зоны доступа	Взятие на охрану указанного раздела, если из указанной зоны доступа ушёл последний сотрудник с указанным уровнем доступа.	Компьютер Раздел ЗонаДоступа Уровень доступа
	Снять раздел после прихода первого с уровнем доступа в зону доступа	Снятие с охраны указанного раздела, если в указанную зону доступа пришёл первый сотрудник с указанным уровнем доступа.	Компьютер Раздел ЗонаДоступа Уровень доступа
	Взять раздел после прохода последнего с подразделением из зоны доступа	Взятие на охрану указанного раздела, если из указанной зоны доступа ушёл последний сотрудник указанного подразделения.	Компьютер Раздел ЗонаДоступа Подразделение
	Снять раздел после прихода первого с подразделением в зону доступа	Снятие с охраны указанного раздела, если в указанную зону доступа пришёл первый сотрудник указанного подразделения.	Компьютер Раздел ЗонаДоступа Подразделение
	Взять/снять раздел	Изменение состояния раздела на противоположное	Компьютер Раздел
Ядро	Выдать сообщение во всплывающем окне	Выдача текстового сообщения во всплывающем окне.	Компьютер Текст
	Выдать текстовое сообщение в ядро	Выдача текстового сообщения в ядро (вкладка «Сценарии»).	Текст
	Пауза	Приостановка выполнения сценария на неограниченное время	Пауза
	Пауза (задержка)	Приостановка выполнения сценария на указанную в секундах паузу.	Пауза
	Пауза с окном отсчёта	Приостановка выполнения сценария на указанную в секундах паузу, отображаемую во всплывающем окне.	Компьютер Пауза

Запрос оператору	Вывод окна с запросом оператору. Указывается текст сообщения и время ожидания действий. Также указываются сценарий, который будет запущен, если оператор нажмёт кнопку «Да», и сценарий, который будет запущен, если оператор нажмёт кнопку «Нет» либо истечёт время ожидания.	Компьютер Текст запроса Время запроса Запустить сценарий, если Да Запустить сценарий, если Нет
Воспроизведение звукового файла	Воспроизведение звукового .wav файла.	Компьютер Файл
Показать камеру	Показать изображение с камеры на экране	Компьютер Камера
Скрыть камеру	Скрыть изображение с камеры	Компьютер Камера
Запуск внешней программы	Запуск внешней программы (.exe файла).	Компьютер Программа
Отправка e-mail с вводом текста	Отправка e-mail с предварительным запросом оператору для ввода: адреса получателя, темы и текста письма.	Компьютер Порт сервера SMTP-хост Логин Пароль от ящика отправителя Адрес отправителя Тип сообщения
	Отправка e-mail с заранее заданными параметрами.	Компьютер Порт сервера SMTP-хост Логин Пароль от ящика отправителя Адрес отправителя Адрес получателя Тема письма Текст письма Тип сообщения
Отправка e-mail по событию	Отправка e-mail с полным описанием события, по которому был запущен сценарий управления.	Компьютер Порт сервера SMTP-хост Логин Пароль от ящика отправителя Адрес отправителя Адрес получателя Тема письма Тип сообщения

	Подключиться к почтовому серверу	Добавление почтового ящика	Компьютер Имя почтового сервера Логин Пароль Порт Удалять письма из почтового сервера Тип сообщения
	Принять почту	Запуск чтения почты	Компьютер Имя почтового сервера
	Разрешить принимать почту с адреса	Разрешение приёма писем с указанного почтового ящика	Компьютер Имя почтового сервера Адрес почты
	Запретить принимать почту с адреса	Запрет приёма писем с указанного почтового ящика	Компьютер Имя почтового сервера Адрес почты
	Отключиться от почтового сервера	Удаление почтового ящика	Компьютер Имя почтового сервера
	Остановить приём почты	Проверка остановлен ли приём писем с почтового ящика	Компьютер Имя почтового сервера
	Воспроизвести пользовательское сообщение (звуковое)	Воспроизвести в звуковом синтезаторе сообщений на указанном компьютере речевое сообщение. Сообщение вводится в виде текста	Компьютер Сообщение Количество повторов Пауза
	Воспроизвести сообщение произошедшее на интерфейсе	Воспроизвести в звуковом синтезаторе сообщений на указанном компьютере речевое сообщение, описывающее событие, по которому произошёл запуск сценария управления	Компьютер Количество повторов Пауза
	Отключить звуковое оповещение	Отключить речевое оповещение в синтезаторе сообщений на указанном компьютере (перевод синтезатора сообщений в режим «Без звука»). Включение речевого оповещения производится шагом сценария «Включить звуковое оповещение» либо по команде из Монитора системы, либо в самом Звуковом синтезаторе, либо после перезапуска звукового синтезатора	Компьютер
	Включить звуковое оповещение	Включить речевое оповещение в синтезаторе сообщений на указанном компьютере.	Компьютер
	Активировать рупор	Активация речевого воспроизведения для приборов класса Рупор	Компьютер Прибор Номер Фрагмента Задержка воспроизведения Время воспроизведения
	Запустить рупор	Запуск речевого оповещения	Компьютер Прибор

	Остановить рупор	Выключение речевого оповещения	Компьютер Прибор
	Ограничить выполнение сценария	Ограничивает выполнение сценария, компьютером указанным в параметре	Компьютер
Сценарий	Запустить сценарий	Запускает указанный сценарий с указанной в секундах задержкой. <i>Данный шаг сценария выполнится во всех Ядрах опроса, если сценарий запущен не по событию.</i>	Сценарий Задержка
	Запуск сценария по выбору	Указывается сценарий, который будет запущен, если оператор нажмёт кнопку «Да», а также сценарий, который будет запущен, если оператор нажмёт кнопку «Нет», либо истечёт время ожидания.	Компьютер Запускаемый сценарий по Да Запускаемый сценарий по Нет
	Остановить сценарий	Остановка сценария	Сценарий
	Заблокировать сценарий	Блокирует выполнения сценария	Сценарий
	Разблокировать сценарий	Разблокирует выполнение сценария	Сценарий
		Запрос оператору	Вывод окна с запросом оператору. Указывается текст сообщения и время ожидания действий. Так же указывается сценарий, который будет запущен, если оператор нажмёт кнопку «Да», а также сценарий, который будет запущен, если оператор нажмёт кнопку «Нет», либо истечёт время ожидания
Монитор	Запуск внешней программы	Запуск внешней программы (.exe файла)	Компьютер Программа
	Воспроизведение звукового файла	Воспроизведение звукового файла	Компьютер Файл
	Выдача сообщения на Монитор	Выдача текстового сообщения во всплывающем окне	Компьютер Текст
	Отправка e-mail по событию	Отправка e-mail после происшествия события тревожного или обычного	Компьютер Порт сервера SMTP-хост Логин Пароль от ящика отправителя Адрес отправителя Адрес получателя Тема письма Тип сообщения

	Отправка e-mail	Отправка e-mail с заранее заданными параметрами	Компьютер Порт сервера SMTP-хост Логин Пароль от ящика отправителя Адрес отправителя Адрес получателя Тема письма Текст письма Тип сообщения
	Воспроизвести пользовательское сообщение (звуковое)	Воспроизвести в звуковом синтезаторе сообщений на указанном компьютере речевое сообщение. Сообщение вводится в виде текста	Компьютер Сообщение Количество повторов Пауза
	Воспроизвести сообщение произошедшее на интерфейсе	Воспроизвести в звуковом синтезаторе сообщений на указанном компьютере речевое сообщение, описывающее событие, по которому произошёл запуск сценария управления	Компьютер Количество повторов Пауза
	Записать событие в протокол	Занести в протокол пользовательское событие.	Компьютер Событие
	Отключить звуковое оповещение	Отключить речевое оповещение в синтезаторе сообщений на указанном компьютере (перевод синтезатора сообщений в режим «Без звука»). Включение речевого оповещения производится шагом сценария «Включить звуковое оповещение» либо по команде из Монитора системы, либо в самом Звуковом синтезаторе, либо после перезапуска звукового синтезатора	Компьютер
	Включить звуковое оповещение	Включить речевое оповещение в синтезаторе сообщений на указанном компьютере.	Компьютер
	Запуск хранителя экрана	Запуск хранителя экрана на указанном рабочем месте	Компьютер
	Запуск окна смены дежурства	Запуск окна смены дежурства на указанном рабочем месте	Компьютер
	Вывод отчёта за смену	Вывод отчёта за смену на указанном рабочем месте	Компьютер
	Отправка e-mail с вводом текста	Отправка e-mail с предварительным запросом оператору для ввода: адреса получателя, темы и текста письма	Компьютер Порт сервера SMTP-хост Логин Пароль от ящика отправителя Адрес отправителя Тип сообщения
Оболочка	Показать камеру	Показать изображение с камеры на экране	Компьютер Камера

	Скрыть камеру	Скрыть изображение с камеры	Компьютер Камера
	Запрос оператору	Вывод окна с запросом оператору. Указывается текст сообщения и время ожидания действий. Также указываются сценарий, который будет запущен, если оператор нажмёт кнопку «Да», и сценарий, который будет запущен, если оператор нажмёт кнопку «Нет» либо истечёт время ожидания	Компьютер Текст запроса Время запроса Запустить сценарий, если Да Запустить сценарий, если Нет
	Воспроизведение звукового файла	Воспроизведение звукового .wav файла	Компьютер Файл
	Запуск внешней программы	Запуск внешней программы (.exe файла)	Компьютер Программа
	Выдача сообщения	Выдача текстового сообщения во всплывающем окне	Компьютер Сообщение
	Отправка e-mail по событию	Отправка e-mail с полным описанием события, по которому был запущен сценарий управления	Компьютер Порт сервера SMTP-хост Логин Пароль от ящика отправителя Адрес отправителя Адрес получателя Тема письма Тип сообщения
	Отправка e-mail	Отправка e-mail с заранее заданными параметрами	Компьютер Порт сервера SMTP-хост Логин Пароль от ящика отправителя Адрес отправителя Адрес получателя Тема письма Текст письма Тип сообщения
	Воспроизвести пользовательское сообщение	Воспроизвести в звуковом синтезаторе сообщений на указанном компьютере речевое сообщение. Сообщение вводится в виде текста	Компьютер Сообщение Количество повторов Пауза
	Воспроизвести сообщение произошедшее на интерфейсе	Воспроизвести в звуковом синтезаторе сообщений на указанном компьютере речевое сообщение, описывающее событие, по которому произошёл запуск сценария управления	Компьютер Количество повторов Пауза
	Отключить звуковое оповещение	Отключить речевое оповещение в синтезаторе сообщений на указанном компьютере (перевод синтезатора сообщений в режим «Без звука»).	Компьютер

		Включение речевого оповещения производится шагом сценария «Включить звуковое оповещение» либо по команде из Монитора системы, либо в самом Звуковом синтезаторе, либо после перезапуска звукового синтезатора	
	Включить звуковое оповещение	Включить речевое оповещение в синтезаторе сообщений на указанном компьютере	Компьютер
	Записать событие в протокол	Занести в протокол пользовательское событие	Компьютер Событие
Ключницы и штрафы	Открыть штраф ключницы	Открытие выбранного штрафа ключницы	Компьютер
			Штраф
Сотрудники	Предоставить доступ	Предоставление доступа, через точку доступа в направлении, управляемом указанным считывателем. (Команда включает в себя пароль указанного сотрудника)	Компьютер Считыватель Сотрудник
	Восстановить доступ	Восстановление доступа с указанного считывателя. (Команда включает в себя пароль указанного сотрудника)	Компьютер Считыватель Сотрудник
	Открытие доступа	Открытие свободного доступа через точку доступа в направлении, управляемом указанным считывателем. (Команда включает в себя пароль указанного сотрудника) (Для прибора С2000-2, работающего в режиме «Одна дверь на вход\выход», «Шлагбаум» или «Шлюз», происходит открытие свободного доступа в обоих направлениях).	Компьютер
			Считыватель Сотрудник
	Заблокировать считыватель	Блокирование доступа с указанного считывателя. (Команда включает в себя пароль указанного сотрудника). Кнопка «Выход» при этом не блокируется	Компьютер Считыватель Сотрудник
	Разблокировать считыватель	Снятие блокировки доступа с указанного считывателя. (Команда включает в себя пароль указанного сотрудника)	Компьютер Считыватель Сотрудник
	Заблокировать ключи доступа	Блокирование ключей доступа, принадлежащих, указанному сотруднику	Компьютер Сотрудник
Разблокировать ключи доступа	Снятие блокировки с ключей доступа, принадлежащих, указанному сотруднику	Компьютер Сотрудник	

Типы масок мигания, поддерживаемые АРМ «Орион Про» (1 кружок - 0,125 сек):

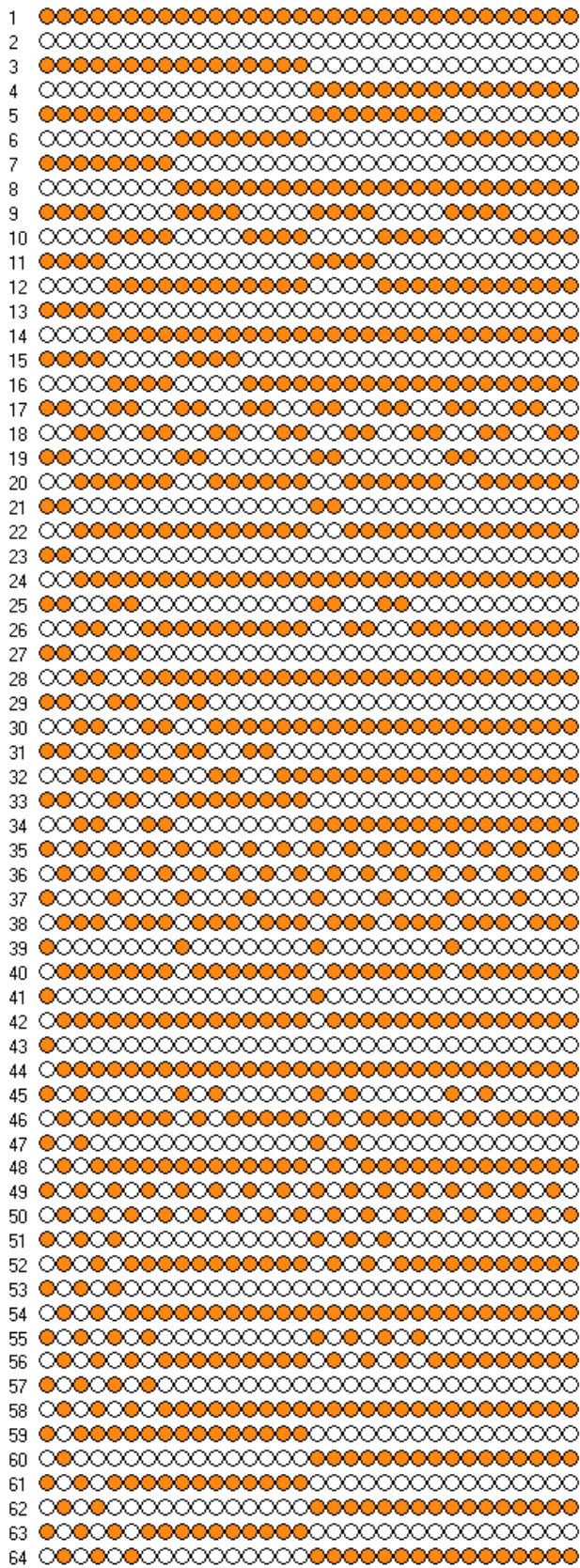

7 Ядро опроса

Программный модуль «Ядро опроса» АРМ «Орион Про» обеспечивает опрос и управление подключёнными к конкретному рабочему месту приборами на физическом уровне – по RS-232 и RS-485 интерфейсам, а также по сети Ethernet.

Ядро опроса запускается на рабочем месте автоматически при запуске Оболочки системы (если запуск Ядра опроса для данного рабочего места отмечен в Базе данных АРМ «Орион Про»).

В дальнейшем запуск Ядра опроса (файл  CoreOrion.exe в папке с установленным АРМ «Орион Про»), производится из Оболочки системы: если с данного рабочего места разрешён запуск Ядра опроса, кликните левой кнопкой мыши на соответствующей иконке в левой части панели Оболочки системы:

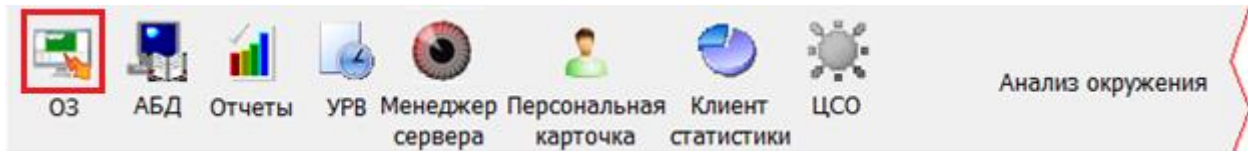

При запуске Ядра опроса производится:

- установление контакта со всеми приборами, подключёнными к данному рабочему месту;
- синхронизация текущих даты и времени приборов и компьютера;
- получение (из программного модуля «Находящиеся на объекте») информации о местонахождении (с точностью до зоны доступа) всех сотрудников (См. пункт 10);
- опрос состояний приборов и их зон;
- получение прошедших событий из приборов.

После выполнения данных действий Ядро опроса будет управлять приборами, подключёнными к текущему рабочему месту.

Если в Базе данных АРМ «Орион Про» для данного рабочего места добавлены биометрические считыватели, то при запуске Ядра опроса будет автоматически запущен программный модуль «Драйвер BIOAccess».



Если в Базе данных АРМ «Орион Про» для данного рабочего места добавлены электронные сейфы для ключей, то при запуске Ядра опроса будет автоматически запущен программный модуль «Драйвер ключниц».

Ядро опроса при запуске автоматически сворачивается в System Tray и отображается пиктограммой .

Ядро опроса закрывается автоматически при закрытии Оболочки системы.



Также Ядро опроса закрывается автоматически при закрытии Монитора системы, если в системе только одно рабочее место, либо нет рабочих мест, на которые ведётся трансляция с текущего рабочего места.

Окно Ядра опроса разделено на 7 страниц, каждая из которых отображает различную информацию: «Настройки», «Монитор», «RS Монитор», «Сценарии», «Сетевые обмены», «Почта», «Изменение базы»:



7.1 Страница «Настройки»

На странице «Настройки» отображаются приборы системы, подключённые к данному рабочему месту в соответствии с настройками Базы данных.

Структура подключённых приборов отображается в виде дерева. Рассмотрим все узлы дерева подключённых приборов.

7.1.1 Объект «Мой компьютер»

Основной объект дерева подключённых приборов – «Мой компьютер». При запуске Ядра опроса автоматически активируются настройки Ядра опроса, что отображается галочкой на соответствующем пункте в правой части окна:

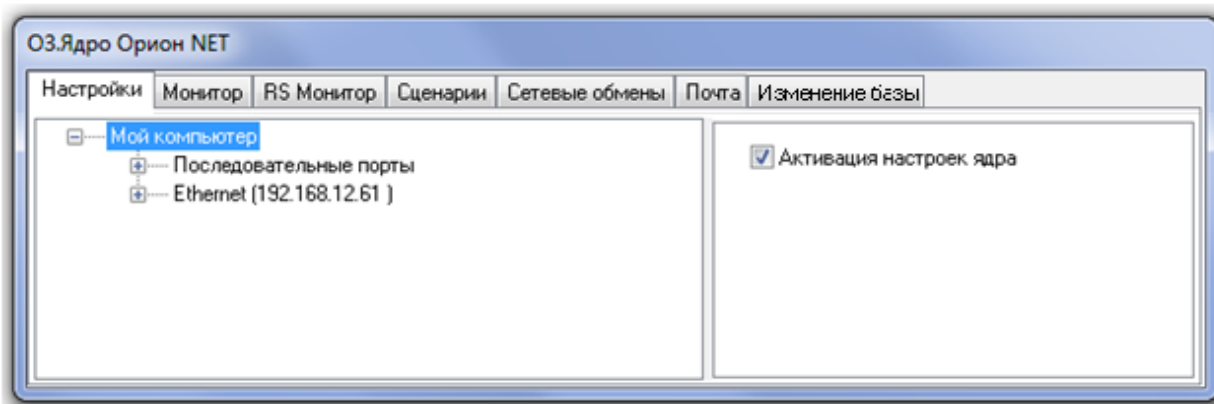

При первом запуске системы (для настройки Базы данных АРМ «Орион Про») требуется отметить пункт «Активация настроек ядра» вручную.

К объекту «Мой компьютер» в дереве подключённых приборов привязываются два объекта:

- Объект «Последовательные порты»,
- Объект «Ethernet».

7.1.2 Объект «Последовательные порты»

К одному рабочему месту можно подключать приборы к нескольким COM-портам.

При запуске Ядра опроса, при загрузке базы данных, порты должны открываться (активироваться) автоматически.

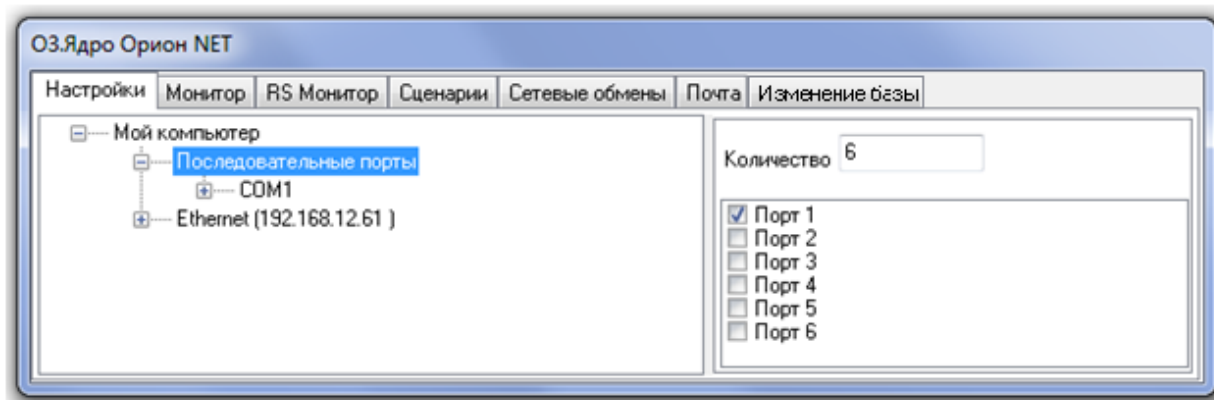

При первом запуске системы (для настройки Базы данных АРМ «Орион Про») требуется включить необходимые COM-порты вручную. При последующих запусках ПО все задействованные в базе порты должны открываться автоматически.

7.1.3 Объект «COM-порт»

При запуске Ядра опроса в соответствии с настройками базы данных автоматически активируются (включаются) COM-порты компьютера, к которым подключены приборы системы.

Для каждого COM-порта в зависимости от настроек базы данных устанавливается приоритет опроса; а в зависимости от настроек в реестре настройки пауз обменов, команд и между запросами:

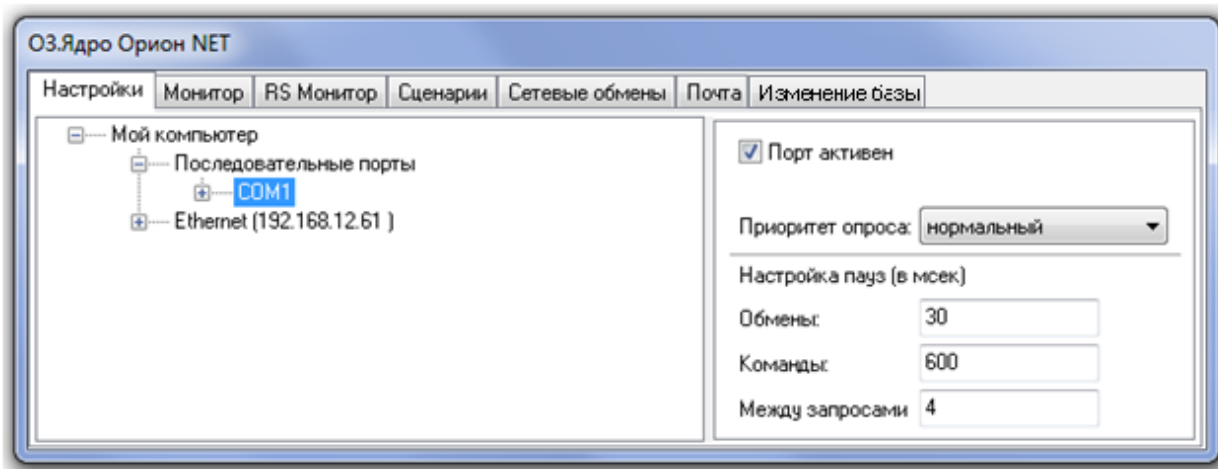

Не рекомендуется менять данные настройки в «Ядре опроса». В случае необходимости изменения параметров опроса используйте программу Settings (информация в файле документации «RS-Настройка»).

Для изменения настроек COM-порта рекомендуется пользоваться «Администратором Базы данных» (и, при необходимости, программой «RS-настройка»).

7.1.4 Объект «Преобразователь интерфейса»

В зависимости от настроек Базы данных отображается тип преобразователя интерфейса и протокол работы:

1. Протокол «Орион»:

- Тип опроса «Обмен с приборами»;
- В качестве преобразователя интерфейса выступает преобразователь интерфейса С2000-ПИ или ПИ-ГР, либо пульт С2000/С2000М, работающий в режиме «ПИ-Резерв»;
- Приборы подключены к COM-порту посредством преобразователя интерфейса либо пульта С2000/С2000М;
- В окне «Статистика» отображается:
 - Скорость опроса приборов;
 - Число обменов с приборами;
 - Число команд;
 - Общее число обменов и команд.

Пример отображения подключённых приборов по протоколу «Орион» представлен на скриншоте:

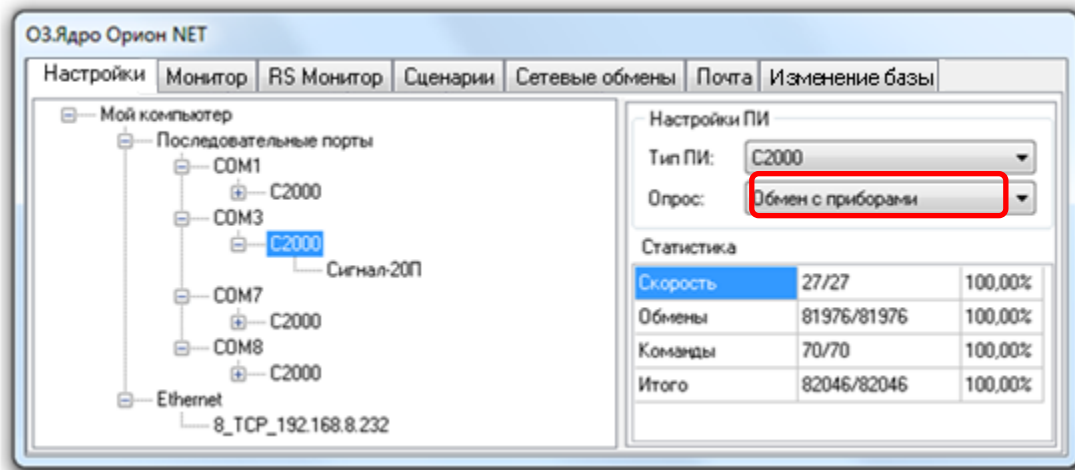

Первое число – число запросов Ядра опроса, второе число – число ответов приборов. В третьем столбце отображается процентное соотношение данных величин, по которому можно определить качество связи.

2. Протокол «Орион Про»:

- Тип опроса «ПКУ обмен с приборами»;
- В качестве преобразователя интерфейса выступает пульт C2000/C2000M, работающий в режиме «Компьютер»;
- Приборы подключены пульту C2000/C2000M, который, в свою очередь, подключён к COM-порту.



Обратите внимание, что отображается виртуальный преобразователь интерфейса, в качестве которого выступает пульт. А уже к виртуальному преобразователю интерфейса подключён сам пульт, к которому, в свою очередь, подключены приборы.

- В окне «Статистика» отображается:
 - Скорость опроса приборов;
 - Число обменов с приборами;
 - Число запросов;
 - Число команд;
 - Другая информация.

Пример отображения подключённых приборов по протоколу «Орион Про» представлен на скриншоте:

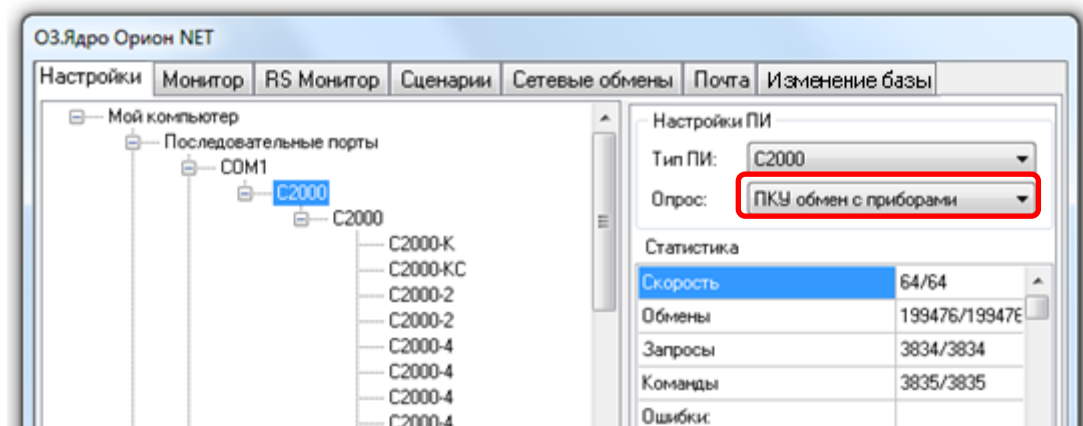

Первое число – число запросов Ядра опроса, второе число – число ответов приборов.

3. Протокол работы биометрических считывателей.

В этом случае преобразователь интерфейса для COM-порта не отображается. Вся информация будет доступна при выборе конкретного прибора.

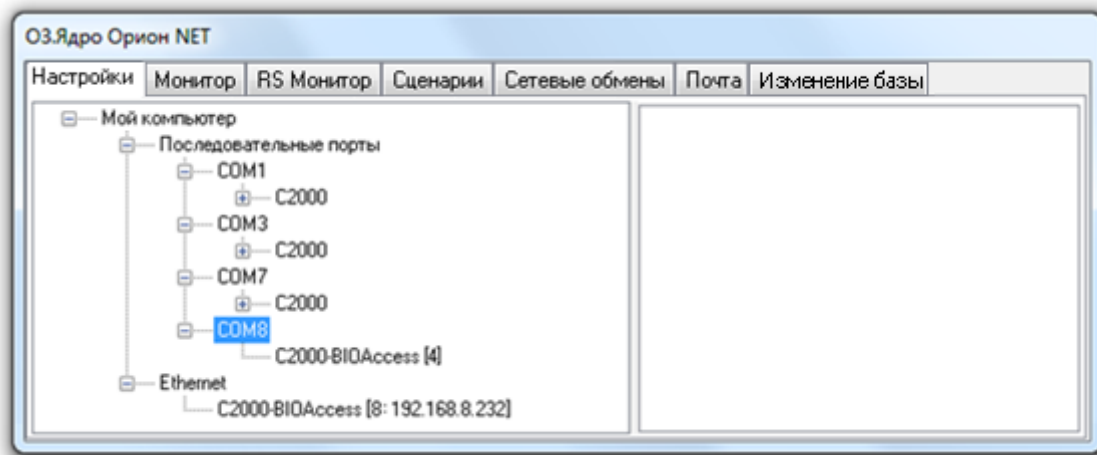

4. COM-порты, к которым подключены электронные сейфы для ключей, УОП'ы и прочее оборудование, а соответственно и преобразователи интерфейсов для этих COM-портов не отображаются в дереве подключённых приборов.

7.1.5 Списки приборов

Последний объект дерева подключённых приборов – «Прибор».

Можно выбрать конкретный прибор и получить по нему следующую информацию:

1. Адрес прибора

[27]: C2000-2, версия 1,11 ID=21

2. Тип прибора

[27]: C2000-2, версия 1,11 ID=21

3. Версию прибора

[27]: C2000-2, версия 1,11 ID=21

4. ID прибора в Базе данных

[27]: C2000-2, версия 1,11 ID=21

5. Считана конфигурация из прибора или нет.



Считанная конфигурация прибора и коды ключей хранятся в Ядре опроса.

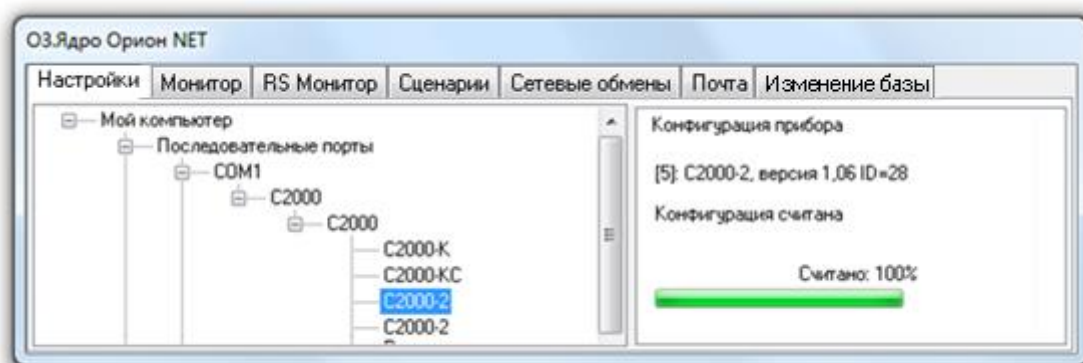

Возможны следующие варианты отображения информации о приборе:

1. Версия прибора не определена (отображается значение «0,00»), а ID прибора определён:

[12]: С2000-К.ДЛ, версия 0,00 ID=35

Эта ситуация означает, что в Базу данных прибор добавлен, но при опросе приборов Ядром опроса на интерфейсе не найден.

2. Версия прибора определена, а ID прибора не определён (отображается значение - «-1»):

[13]: С2000-К.ДЛ, версия 1,21 ID=-1

Эта ситуация означает, что в Базу данных прибор не добавлен, но при опросе приборов Ядром опроса на интерфейсе найден.

3. И версия прибора, и ID прибора определены:

[10]: С2000-К.ДЛ, версия 1,21 ID=33

Это рабочая ситуация, которая означает, что в Базу данных прибор добавлен и при опросе приборов Ядром опроса на интерфейсе найден.

7.1.6 Объект «Ethernet»

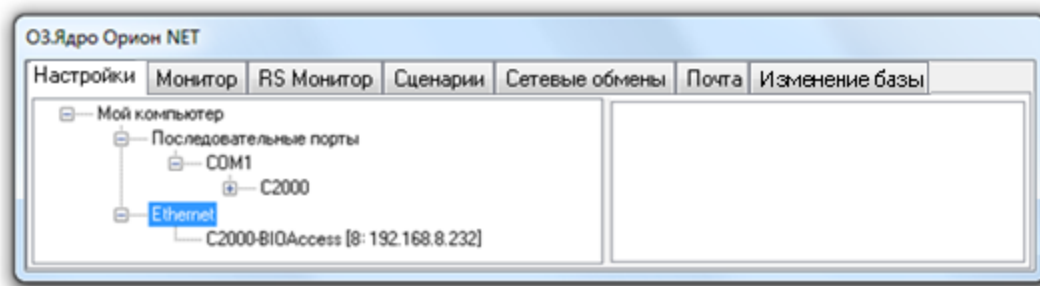

Для объекта «Ethernet» никакая информация не отображается. Вся информация будет доступна при выборе конкретного прибора.

7.1.7 Списки приборов

Для биометрического считывателя отображается следующая информация:

1. ID прибора.
2. Состояние подключения.
3. IP-адрес.
4. Порт

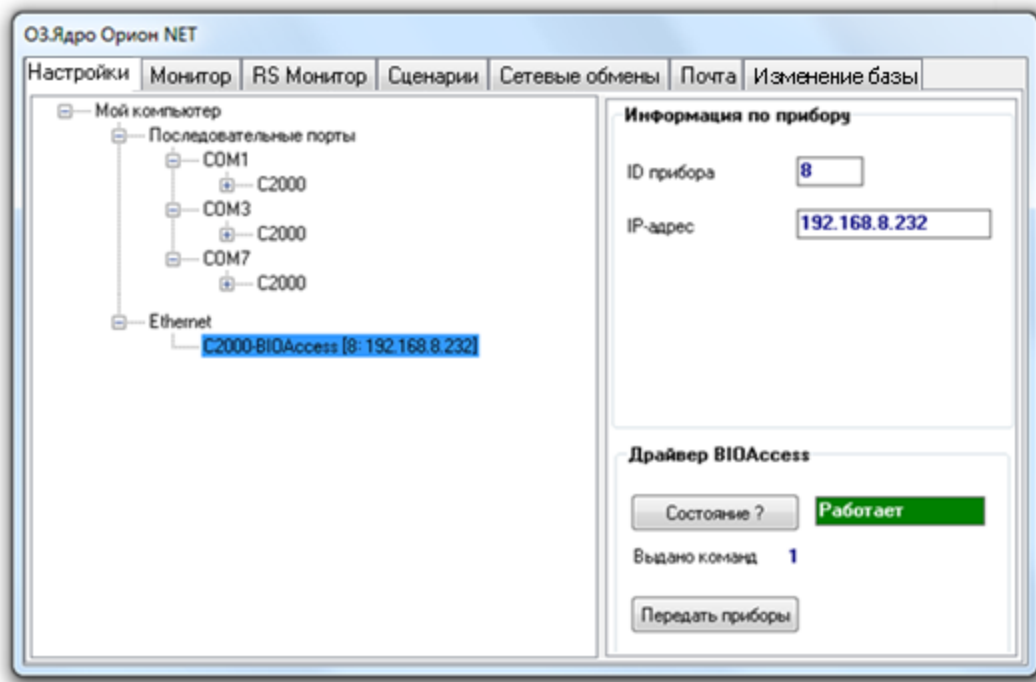

Для управления, настройки и получения более подробной информации о работе биометрических приборов необходимо нажать кнопку «Контроль и управление биометрическими приборами».

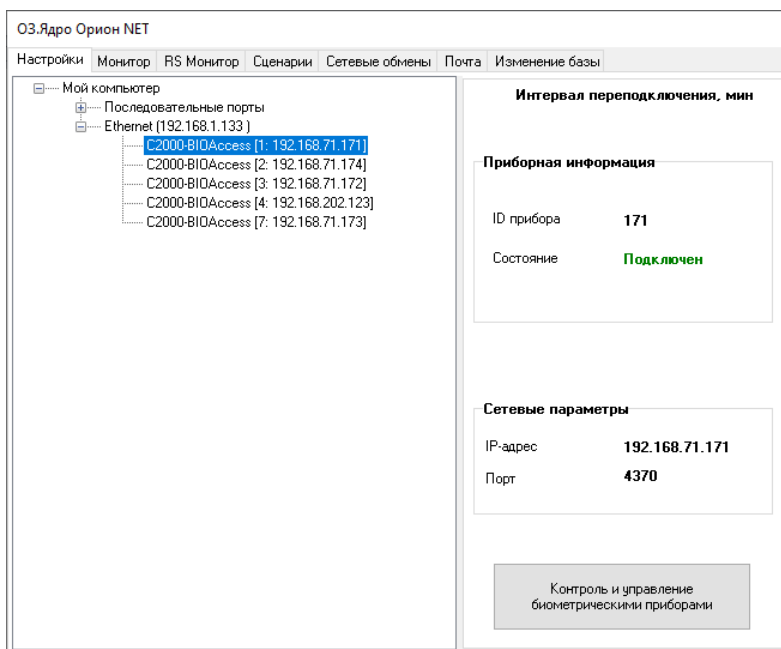

7.1.7.1 Окно «Биометрические контролеры»

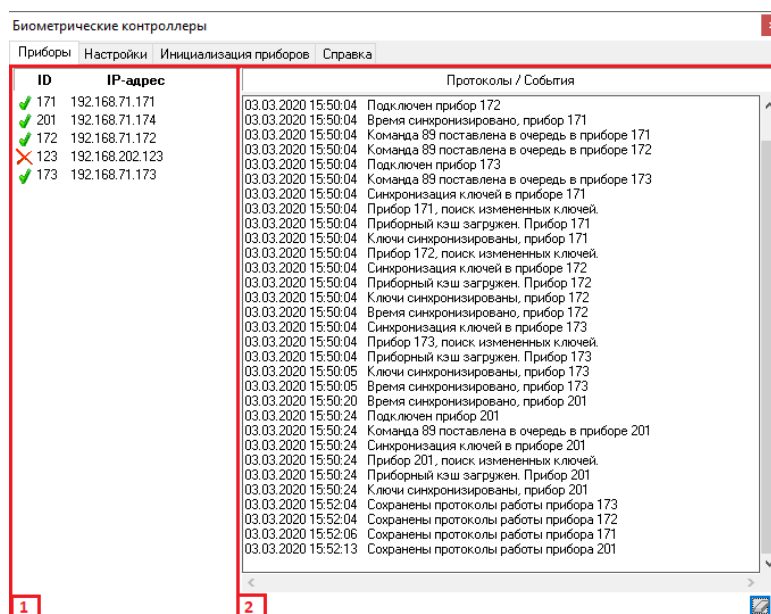

Окно «Биометрические контролеры» содержит следующие вкладки:

1. Приборы - состояние приборов, управление приборами, лог работы.
2. Настройки - управление настройками микродрайверов приборов.
3. Инициализация приборов - очистка приборов.
4. Справка - краткая справка по работе.



Вкладка «Приборы» разделена на две области:

1. Список биометрических приборов.
2. Лог работы приборов.

Для каждого биометрического прибора отображается следующая информация:

1. Статус прибора.
2. ID прибора.
3. IP адрес прибора.

Статус прибора может принимать одно из трех значений:

-  Прибор успешно подключен.
-  Контакт с прибором потерян.
-  Прибор находится в режиме синхронизации ключей.

Лог работы приборов содержит сообщения отправляемые приборам и сообщения, получаемые от приборов. Помимо текстовой информации сообщения могут содержать числовые данные:

1. ID прибора.
2. Код команды.

Расшифровка кодов команд, передаваемых от ядра в приборы.

Код	Команда
4	Перезагрузка прибора.
7	Online регистрация отпечатка пальца.
17	Online регистрация шаблона лица.

18	Online регистрация шаблона ладони.
25	Очистка прибора.
26	Удаление ключа из прибора.
27	Удаление всех ключей из прибора.
37	Команда закрыть дверь (закрытие замка).
39	Аварийное открытие двери.
40	Восстановление штатного доступа.
41	Чтение карты.
42	Запрос режима работы прибора.
43	Выключить сирену.
44	Сохранить лог.
49	Подключиться к прибору.
51	Отключиться от прибора.
53	Остановить работу микродрайвера.
55	Команда открыть дверь (открытие замка).
88	Синхронизация всех ключей. Кэш ключей подготовлен ядром.
89	Разностная синхронизация ключей. Кэш ключей подготовлен ядром.
241	Отмена регистрации отпечатка пальца.
242	Отмена регистрации шаблона лица.
243	Отмена регистрации шаблона ладони.
253	Приостановка драйвера.
332	Запись ключа в прибор.

Для управления приборами необходимо в области со списком приборов кликнуть правой клавишей мыши на требуемом приборе, и выбрать из меню необходимое действие.

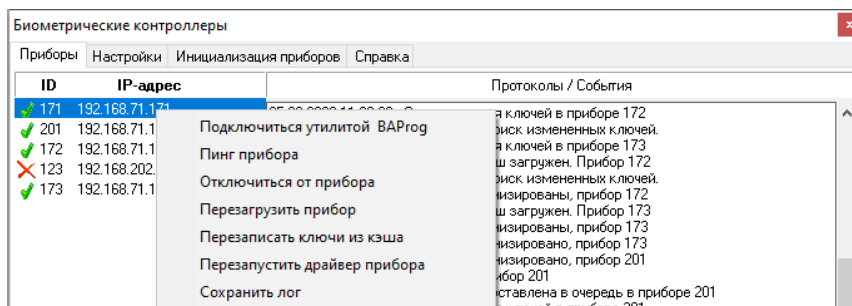

Действие	Описание
Подключиться утилитой VAProg	Позволяет подключиться к выбранному прибору внешней утилитой VAProg, До окончания работы VAProg драйвер прибора не будет реагировать на команды ядра. После завершения работы утилиты будет запущена синхронизация ключей в приборе.
Пинг прибора	Проверяет доступность прибора командой PING.
Отключиться от прибора/ Подключиться к прибору	Микродрайвер отключается от прибора. До подключения микродрайвер прибора не будет реагировать на команды ядра.
Перезагрузить прибор	Микродрайвер перезагружает прибор.
Перезаписать ключи из кэша	Производится полная перезапись ключей в прибор из кэша Ориона.
Перезапустить драйвер прибора	Производится перезагрузка процесса микродрайвера.
Сохранить лог	Сохраняет лог работы микродрайвера на жестком диске.

Параметры работы микродрайверов приборов настраиваются на вкладке «Настройки».

Биометрические контроллеры

Приборы Настройки Инициализация приборов Справка

Параметры функционирования

Все параметры содержатся в файле <baaccess.ini> в рабочей папке системы. При необходимости их можно править непосредственно в файле. Здесь, для удобства, представлен интерфейс для изменения значений параметров. Всплывающие подсказки на каждом параметре содержат поясняющий текст.
ВНИМАНИЕ! Чтобы изменения вступили в силу, после нажатия кнопки "Применить" все драйверы приборов будут принудительно перезагружены!

Ключи

Автосинхронизация ключей

Принудительная очистка ключей для непривязанных к двери приборов

Связь

Допустимая пауза для разрывов связи, сек:

Количество контрольных сетевых запросов:

Интервал контрольных запросов, мс:

Двери

Формирование события "Проход" по контактам двери

Генерировать события "Дверь открыта/закрыта"

События

Максимальный размер буфера событий:

События реального времени

Редактировать Применить Отмена

Настройка	Принимаемые значения	Описание
Автосинхронизация ключей	Да/Нет	Ключи в приборах будут автоматически синхронизироваться при каждом подключении. Также см. пункт "Допустимая пауза..."
Принудительная очистка ключей для непривязанных к двери приборов	Да/Нет	Задаёт действие для приборов, не привязанных к дверям. Если параметр активен, то ключи в таких приборах будут принудительно очищены.
Допустимая пауза для разрывов связи	Секунды по умолчанию 5 сек	Если время отсутствия связи с прибором меньше заданного, то пауза будет считаться разрывом связи, и автосинхронизация проводиться не будет даже при установленном параметре
Количество контрольных сетевых запросов	Число по умолчанию 4	Количество идущих подряд запросов PING для контроля связи с прибором. Если по всем запросам получен отказ, то прибор считается потерянным. Для сетей хорошего качества можно выставить в 1
Интервал контрольных запросов	Миллисекунды может принимать значения от 500 до 90000 мс, по умолчанию 500	Интервал (миллисекунды) между контрольными сетевыми запросами PING. Для хороших сетей можно увеличить, с целью снижения процессорной загрузки
Формирование события "Проход" по контактам двери	Да/Нет	Если параметр НЕ установлен, то событие "Проход" будет формироваться автоматически. Сделано для совместимости с «С2000-ВIOAccess MA300». При установке данного параметра событие "Проход" будет формироваться по состоянию контактов двери.
Генерировать события "Дверь открыта/закрыта"	Да/Нет	Если параметр не установлен, то события "Дверь открыта/Закрыта" формироваться не будут. Сделано для совместимости с «С2000-ВIOAccess MA300»
Максимальный размер буфера событий	Число	Максимальный размер буфера событий, после которого протокол доступа будет ОЧИЩАТЬСЯ в ПРИБОРЕ По умолчанию 0 - протокол будет очищаться каждый раз после чтения из прибора

		Для плохих каналов связи следует увеличить до 10-30
События реального времени	Да/Нет	Обрабатывать события реального времени. Такие события обрабатываются только при ВКЛЮЧЕННОЙ системе ОРИОН-ПРО ! При большом количестве приборов для снижения нагрузки рекомендуется отключать этот параметр. Используется только для приборов «С2000-ВIOAccess MA300».

Для редактирования параметров необходимо нажать кнопку «Редактировать», произвести необходимые изменения настроек и нажать кнопку «Применить». После нажатия кнопки «Применить» произойдет перезапуск всех микродрайверов.

Для удаления из приборов информации о ключах и окнах времени необходимо перейти на вкладку «Инициализация приборов», выбрать необходимые приборы и нажать кнопку «Инициализация приборов».

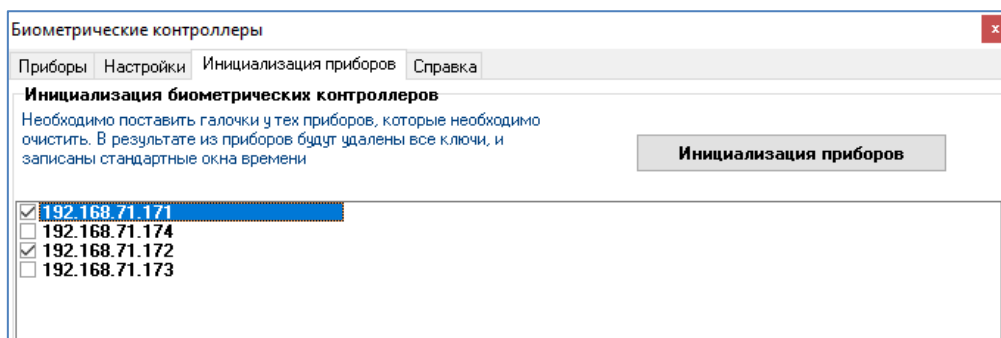

Все настройки параметров работы микродрайверов приборов хранятся в файле Vaccess.ini, часть из них доступна для изменения на вкладке «Настройки».

Список и описание параметров работы микродрайверов файла Vaccess.ini

Настройка	Принимаемые значения	Описание	Секция	Ключ
Количество контрольных сетевых запросов	Число По умолчанию 4	Количество идущих подряд запросов PING.	PING	num
Интервал контрольных запросов	Число миллисекунд может принимать значения от 500 до 90000, По умолчанию 500	Интервал (миллисекунды) между контрольными сетевыми запросами PING.	PING	TimeOut
Максимальный размер буфера событий	Число 0 или более. По умолчанию 0	Максимальный размер буфера событий, после которого протокол доступа будет ОЧИЩАТЬСЯ в ПРИБОРЕ	LOG	LogBufferCount
События реального времени	Число 1 или 0 По умолчанию 1	Обрабатывать события реального времени.	EVENTS	Active
Блокировка прибора	Число секунды 0 или более По умолчанию 0	Время блокировки прибора после успешной авторизации.	EVENTS	DisableDeviceTimeout
Сохранять в архиве события отправляемые в Ядро	Число 1 или 0 По умолчанию 1	Сохранять события отправляемые в Core в архиве Vaccess	EVENTS	KeepArchiveEvents
Пауза между принудительным переподключением к контроллерам	Число минуты 0 или более По умолчанию 0	Пауза (в минутах) между переподключениями к контроллерам (для плохих каналов связи)	LIVE	LivePause

Интервал между чтениями лога	Число миллисекунды может принимать значения от 500 до 2000, По умолчанию 500		LIVE	MainTimeOut
Допустимая пауза для разрывов связи	Число секунды По умолчанию 5	Если время отсутствия связи с прибором меньше заданного, то пауза будет считаться разрывом связи, и автосинхронизация проводиться не будет даже при установленном параметре	LIVE	DelayBrokenLine
Режим отладки	Число 1 или 0 По умолчанию 0	Включает режим расширенного логирования	DEBUG	DebugMode
Автосинхронизация ключей	Число 1 или 0 По умолчанию 0	Ключи в приборах будут автоматически синхронизироваться при каждом подключении	KEYS	SyncKeys
Принудительная очистка ключей для непривязанных к двери приборов	Число 1 или 0 По умолчанию 1	Задаёт действие для приборов, не привязанных к дверям. Если параметр активен, то ключи в таких приборах будут принудительно очищены.	KEYS	ClearKeys
Формирование события "Проход" по контактам двери	Число 1 или 0 По умолчанию 1	Если параметр НЕ установлен, то событие "Проход" будет формироваться автоматически	DOOR	UseDoorContacts
Генерировать события "Дверь открыта/закрыта"	Число 1 или 0 По умолчанию 1	Если параметр не установлен, то события "Дверь открыта/Закрыта" формироваться не будут	DOOR	ShowDoorState

7.2 Страница «Монитор»

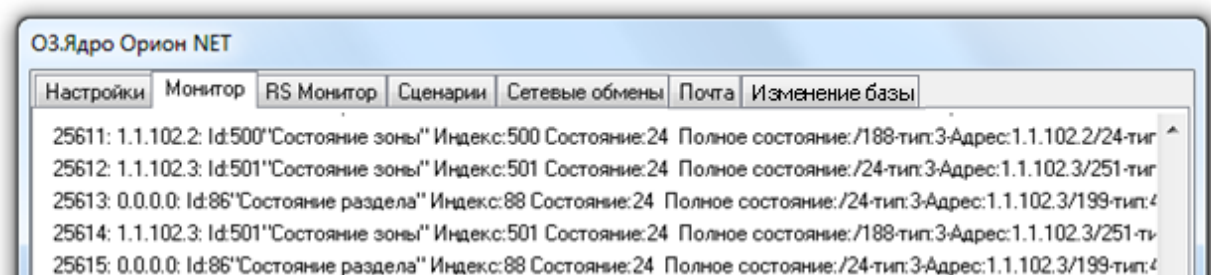

На данной странице отображаются ответы на запросы состояний объектов системы.

7.3 Страница «RS Монитор»

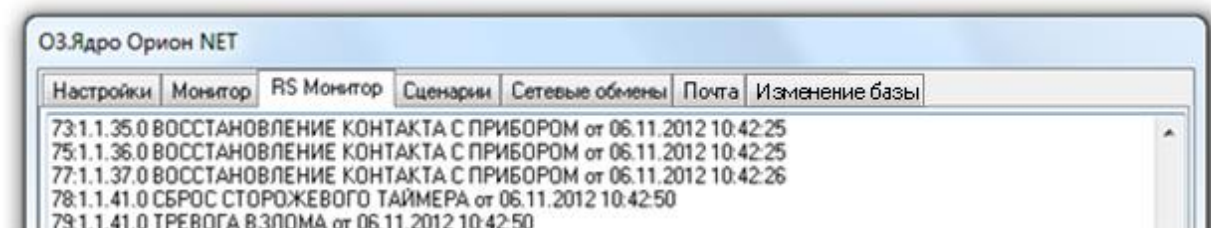

На данной странице отображаются события от объектов системы.

7.4 Страница «Сценарии»

На данной странице отображается информация о выполняемых сценариях.

Когда запускается сценарий управления (по событию, по «горячей клавише» и т.п.), на странице «Сценарии» отображаются:

1. Ошибки выполнения сценария в случае написания сценария на основе встроенного макроязыка сценариев ОРИОН_Scripts с ошибками;
2. Текстовое сообщение, выводимое при использовании шага сценария «Выдать текстовое сообщение в ядро»;

Пример отображения информации при выполнении сценария, включающего шаг сценария «Выдать текстовое сообщение в ядро»:

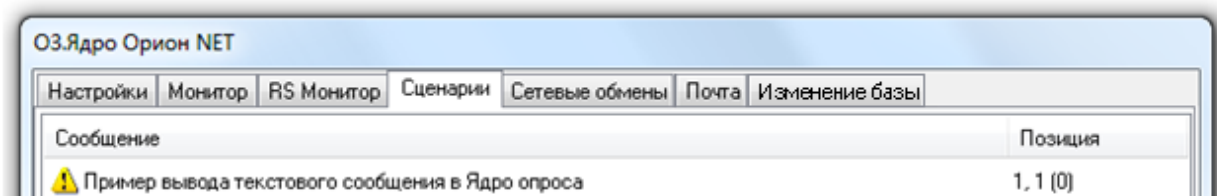

7.5 Страница «Сетевые обмены»

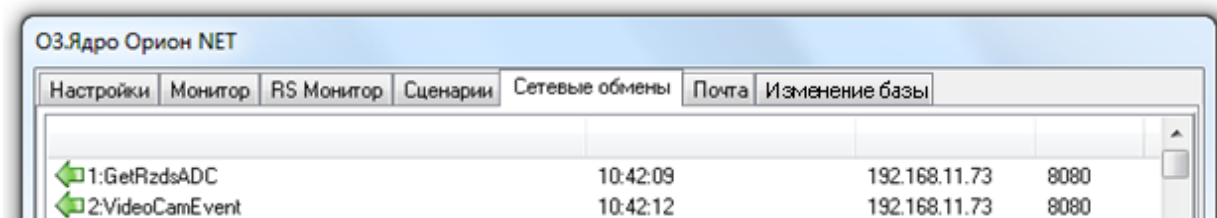

На данной странице отображается служебная информация, которая необходима разработчикам для отладки системы.

7.6 Страница «Почта»

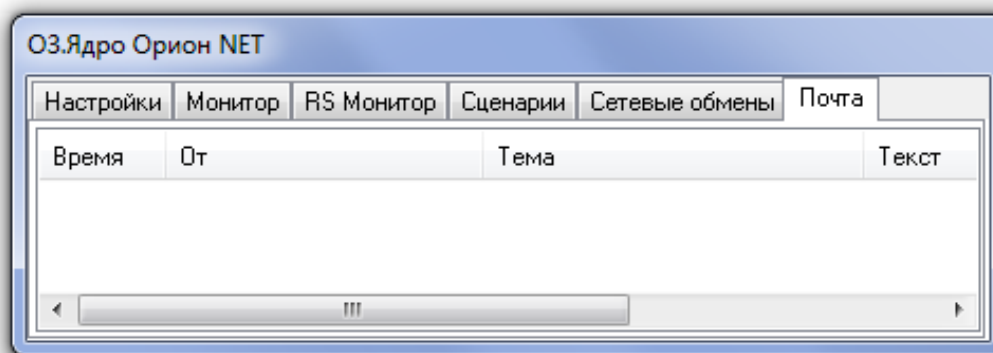

На данной странице отображается информация о полученных email сообщениях:

- «Время» - время получения сообщения;
- «От» - наименование отправителя;
- «Тема» - тема сообщения;
- «Текст» - текст сообщения.

7.7 Окно «Изменение базы»

Предназначено для разработчиков

7.8 Окно «О программе»

Для вывода окна «О программе...» требуется кликнуть правой кнопкой мыши на значке Ядра опроса в System Tray – , после чего в контекстном меню выбрать пункт меню «О программе...»:

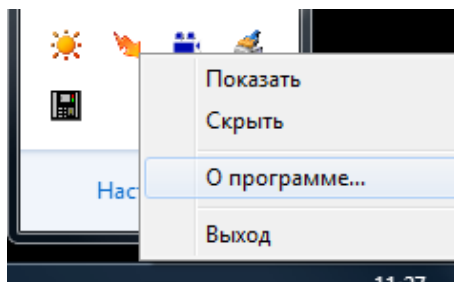

В данном окне отображается:

- Версия, выпуск и постройка «Ядра опроса»;
- Версия и выпуск АРМ «Орион Про»;
- ID ключа защиты и на сколько приборов лицензия у данного ключа;
- Информация о ЗАО НВП «Болид».

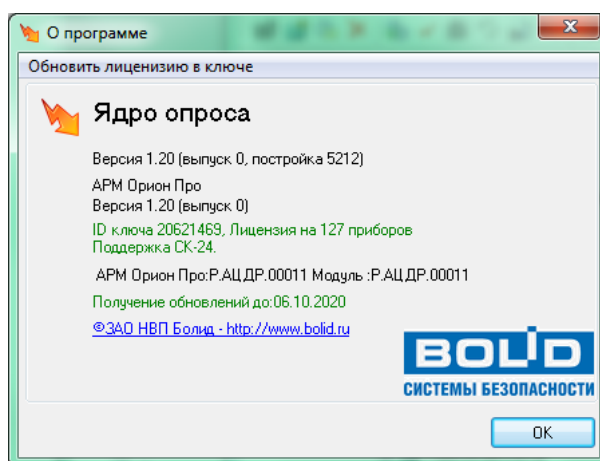

В случае наличия лицензии на использование электронных сейфов для ключей, под ID ключа будет отображена соответствующая информация:

ID ключа 562595465, Лицензия на 10 приборов
Поддержка СК-24.

В случае отсутствия ключа защиты или неустановленных драйверов для ключа, будет отображен не ID ключа, а сообщение «Демонстрационный режим».

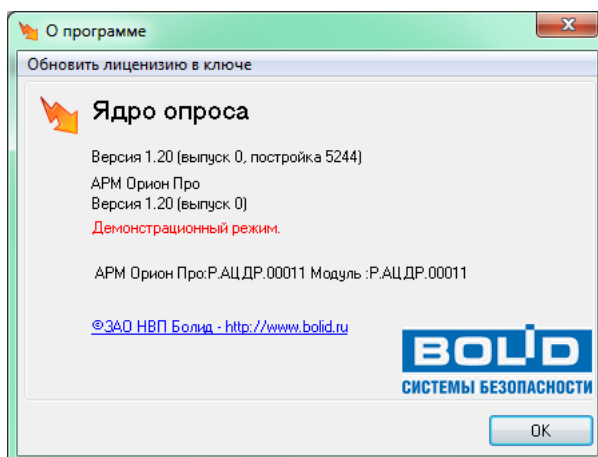

В такой ситуации после истечения двух часов работы Ядро опроса закроется.

В случае использования временного ключа защиты, помимо информации об ID ключа и числе поддерживаемых приборов, будет отображена информация об оставшемся количестве часов работы временного ключа.

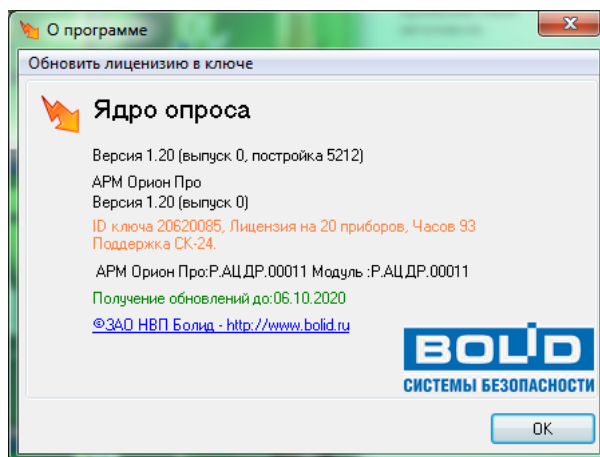

7.9 Биометрические контроллеры

Начиная с версии 1.20.3 функционал биометрического драйвера полностью перенесён в ядро опроса. Модуль badriver.exe больше не используется.

Данное изменение обеспечивает следующие преимущества:

- упрощен механизм взаимодействия ядра с приборными микродрайверами;
- устранено дублирование потоков данных;
- устранено дублирование хранения событий доступа и приборных событий.

Также добавлена функция автосинхронизации ключей. При подключении (нахождении) прибора производится сравнение ключей в приборе с эталоном (базой данных). При необходимости производится обновление данных в приборе.

7.9.1 Отображение информации о биометрических контроллерах

Краткая информация о подключенных биометрических контроллерах отображается в «Ядре опроса» в панели справа (предварительно нужно выделить требуемый прибор):

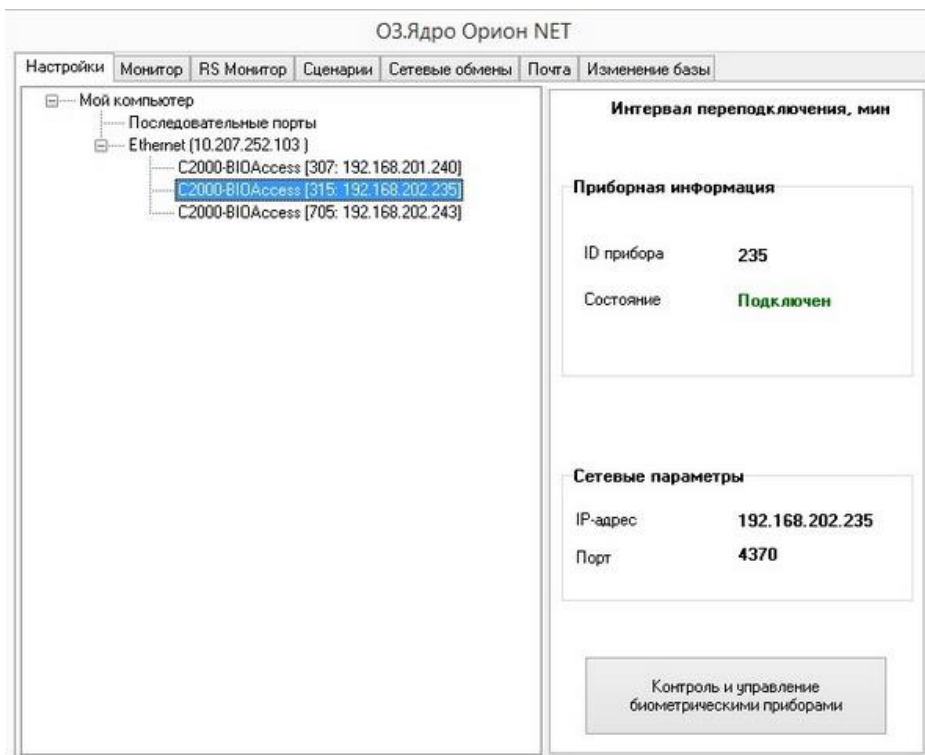

Для получения подробной информации необходимо нажать кнопку «Контроль и управление биометрическими приборами». После чего отобразится новое окно:

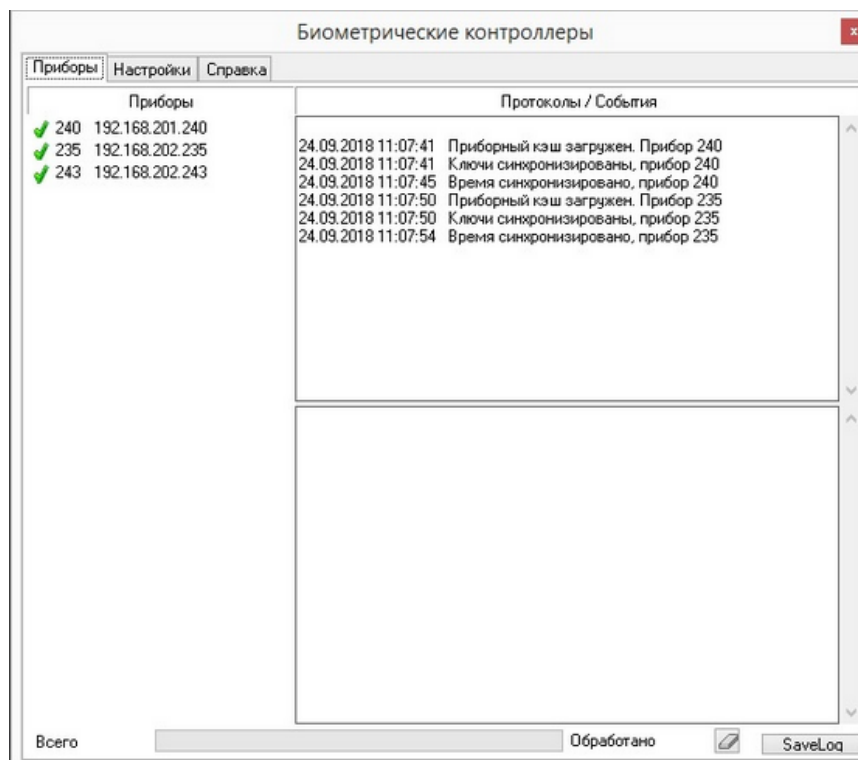

7.9.2 Принудительная установка ID прибора

При подключении к прибору по IP-адресу осуществляется сравнение его ID с ID, заданным в базе данных при конфигурировании приборов. Если ID не совпадают, то в прибор записывается значение ID из базы данных

8 Монитор Орион Про

Монитор АРМ «Орион Про» (далее - Монитор) обеспечивает:

- интерактивное отображение информации как с одного, так и с нескольких рабочих мест;
- интерактивное графическое отображение состояния объектов системы на планах помещений и вкладках управления;
- интерактивное отображение событий системы;
- отображение изображений с камер, видеосерверов и регистраторов, просмотр архива видеозаписей;
- интерактивное отображение местонахождения сотрудников с точностью до зоны доступа;
- интерактивное управление оператором зонами, разделами, группами разделов, точками доступа и другими объектами системы с планов помещений и вкладок управления;
- интерактивное управление оператором пожаротушением с планов помещений;
- запуск сценариев управления оператором;
- разграничение прав оператора по управлению системой;
- интерактивную обработку и сохранение истории тревожных событий, происходящих в системе.

Монитор (файл  omonitor.exe в папке с установленным АРМ «Орион Про») запускается на конкретном рабочем месте автоматически при запуске Оболочки системы (если запуск Монитора для данного рабочего места отмечен в Базе данных АРМ «Орион Про»).

После закрытия Монитора его снова можно запустить из Оболочки системы, выбрав соответствующую иконку (на скриншоте выделена красным цветом):

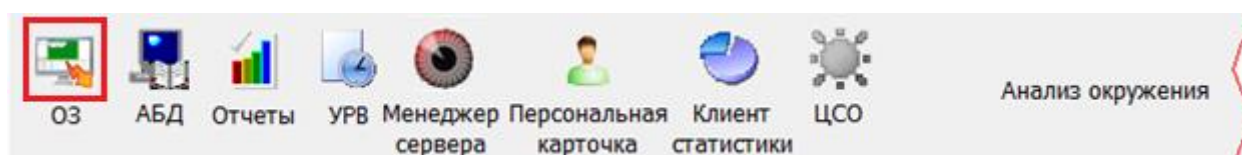

8.1 Запуск Монитора

Перед запуском Монитора на конкретном рабочем месте произойдет запуск:

- Ядра опроса, в случае, если запуск Ядра опроса на данном рабочем месте задан в конфигурации Базы данных системы.

После запуска Ядро опроса производит:

- получение местонахождения сотрудников (при помощи программного модуля «Находящиеся на объекте»);
- установление контакта со всеми приборами, подключёнными к данному рабочему месту;
- синхронизацию текущих даты и времени приборов и компьютера;
- опрос состояний приборов;
- получение прошедших событий из приборов;
- автоматизированное управление системой.

Затем запускается Монитор и происходит загрузка Базы данных. По окончании загрузки Базы данных необходимо ввести персональный пароль оператора Монитора системы.

8.1.1 Ввод пароля. Права оператора

У каждого оператора Монитора системы должен быть персональный пароль для работы с этим программным модулем.

При добавлении паролей для программ для операторов Монитора в АБД каждому конкретному паролю назначаются права:

- на работу с Монитором;
- на управление отдельными зонами
- (возможность управления с планов помещений и из списка зон не только разделами, но и зонами, входящими в них);
- на управление особо охраняемыми разделами
- (возможность управлять разделами, у которых был выставлен признак «Особо охраняемый»);

- на управление системой пожаротушения
- (возможность управлять системой пожаротушения – включением автоматики, выключением автоматики, пуском пожаротушения, остановом пожаротушения);
- на обработку тревог
- (возможность работы оператора со списком тревог – делать отметки о действиях, выполненных в связи с тревогами, перемещать тревоги в архив)
- права на управление объектами системы: зонами, разделами, группами разделов, точками доступа и камерами;
- а также права на получение информации о состояниях и событиях объектов системы: зон (шлейфов сигнализации и релейных выходов), разделов, групп разделов, точек доступа, считывателей, приборов и камер (задаются посредством указания уровня доступа, который и определяет права на управление и получение информации).

Каждый оператор, приступая к работе с Монитором, должен ввести свой персональный пароль в диалоговом окне «Вход»:

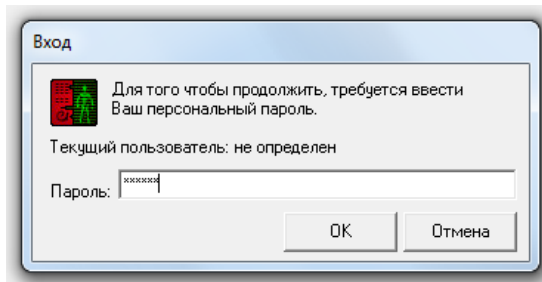

Если в данном диалоговом окне нажать кнопку «Отмена», то произойдёт закрытие «Монитора».

Попытка ввода пароля	Сообщение об ошибке	Вариант решения
При вводе неверного пароля оператор увидит предупреждение «Пароль не найден»:	Пароль не найден	В этом случае необходимо проверить правильность ввода пароля (например, проверить язык ввода на клавиатуре или переключить регистр вводимых символов клавишей Caps Lock).
Если пароль попытается ввести сотрудник, статус которого не позволяет ему работать с «Монитором», то он увидит предупреждение «Низкий статус оператора»:	Низкий статус оператора	Если оператору для выполнения служебных обязанностей необходимо запускать «Монитор», но при этом при вводе пароля оператор видит данное предупреждение, необходимо обратиться к администратору системы
Если у оператора нет полномочий на запуск «Монитора», то при вводе пароля оператор увидит предупреждение «Недостаточно прав»:	Недостаточно прав	Если оператору для выполнения служебных обязанностей необходимо запускать «Монитор», но при этом при вводе пароля оператор видит данное предупреждение, необходимо обратиться к администратору системы.
Если у пароля оператора истёк срок действия, то при попытке ввода такого пароля оператор увидит предупреждение «Срок действия пароля истёк»:	Срок действия пароля истек	В этом случае необходимо обратиться к администратору системы для продления срока действия пароля

При вводе корректного пароля и нажатии на кнопку «ОК» произойдёт загрузка «Монитора системы».

В зависимости от параметров пароля, оператор сможет управлять теми или иными объектами системы, а также получать информацию о состояниях объектов системы и их событиях:

- Если оператор имеет права на управление какими-либо объектами системы (зонами (шлейфами сигнализации и релейными выходами), разделами, группами разделов, точками доступа (точками доступа и считывателями) и камерами), то эти объекты будут доступны на соответствующих функциональных вкладках («Зоны», «Разделы», «Группы разделов», «Доступ», «Персонал» и «Камеры») и планах помещений. Для этих объектов будут отображаться события и будет доступен просмотр состояния.

Управление будет доступно в соответствии с заданными правами:

- Взятие на охрану и/или снятие с охраны;
- Управление отдельными зонами;
- Управление особо охраняемыми разделами;
- Управление системой пожаротушения.
- Если оператор имеет права на **просмотр** событий и состояний каких-либо объектов системы (зон (шлейфов сигнализации и релейных выходов), разделов, групп разделов, точек доступа, считывателей, приборов и камер), то эти объекты будут доступны на соответствующих вкладках («Зоны», «Разделы», «Группы разделов», «Доступ», «Персонал» и «Камеры») и планах помещений. Для этих объектов будут отображаться события и будет доступен просмотр состояния. **Для этих объектов управление доступно не будет!**
- Объекты, для которых **нет прав** на управление или просмотр состояний и событий, **не будут отображаться** на вкладках и планах помещений, для них **не будет доступен ни просмотр событий/состояний, ни управление;**
- Отображаться будут те планы помещений, на которых отображается хотя бы один объект;
- Те планы помещений, на которых не отображается ни один объект, не будут доступны.
- Если оператор имеет права на обработку тревог, то он сможет работать с тревожными событиями на странице «Обработка тревог».

8.1.2 Опрос состояния объектов системы. Цвета отображения объектов. Мультисостояние объекта

После загрузки базы данных «Монитором» будет получено состояние всех объектов из Ядер опроса требуемых рабочих мест.

В соответствии с полученным состоянием объектов (зон, камер, разделов, групп разделов, точек доступа, считывателей и приборов), «Монитор системы» отобразит их состояние на планах помещений, а также вкладках управления «Зоны», «Разделы», «Группы разделов» и «Камеры».

По умолчанию в Мониторе системы АРМ «Орион Про» состояние объектов отображается цветами, которые приведены в приложении 8.7.3.

В таблице, приведённой в приложении 8.7.3, приведены основные рисунки для отображения объектов. Также существует ещё несколько видов рисунков, для объектов «Шлейф сигнализации», «Релейный выход», «Точка доступа», «Считыватель» «Прибор» и «Камера».



С помощью программного модуля «Графический интерфейс АРМ «Орион Про» можно изменить цвета и рисунки отображения состояний объектов системы.

Состояние объекта системы может состоять из нескольких состояний, самое приоритетное из которых считается основным. Это основное состояние и влияет на цвет отображения объекта на вкладках управления и планах помещений.

Рассмотрим мультисостояние объекта на примере адресного датчика С2000-ИК. У данного объекта имеется несколько непересекающихся групп состояний:

- 1 - (Взят, Снят, Невзятие, Тревога проникновения...),
- 2 - (Восстановление корпуса, Взлом корпуса),
- 3 - (Восстановление ДПЛС, КЗ ДПЛС, Авария ДПЛС),
- 4 - (Подключён, Отключён),
- 5 - (Восстановление контакта, Нет контакта).

Соответственно, мультисостояние адресного датчика С2000-ИК состоит из 5 состояний (по одному из каждой группы состояний).

У каждого из состояний свой приоритет. Состояние с максимальным приоритетом является основным состоянием объекта.

Например, для адресного датчика С2000-ИК с мультисостоянием (Взят, Восстановление корпуса, Восстановление ДПЛС, Подключён, Восстановление контакта) основным состоянием будет "Взят".



В приложении 8.7.4 приведены состояния зон — шлейфов сигнализации, релейных выходов, камер, разделов и групп разделов в порядке убывания приоритета.

Если объект состоит из других объектов, то состояние объекта определяется суммой мультисостояний содержащихся в нём объектов, из которых основным будет считаться состояние с максимальным приоритетом:

- Для раздела мультисостоянием является сумма состояний всех шлейфов сигнализации, релейных выходов и камер, входящих в раздел, а также состояний приборов, к которым подключены шлейфы сигнализации и релейные выходы, входящие в раздел.
- Для группы разделов мультисостоянием является сумма состояний всех разделов, входящих в группу разделов.
- Для плана помещения мультисостоянием является сумма состояний всех шлейфов сигнализации и разделов, добавленных на план помещения (состояние плана отображается цветом его названия и цветом ссылок на него).

Мультисостояние раздела, группы разделов или плана помещения может содержать состояния из одной группы состояний!

Например, в раздел входят два шлейфа сигнализации прибора Сигнал-20П: пожарный с мультисостоянием (Снят, Восстановление контакта) и технологический с мультисостоянием (Восстановление технологического, Восстановление контакта). Соответственно, мультисостояние раздела будет содержать следующие состояния: Снят, Восстановление технологического, Восстановление корпуса, Восстановление источника питания, Восстановление контакта.

Как видно в примере, к состояниям шлейфов сигнализации добавилось мультисостояние прибора Сигнал-20П, которому принадлежат шлейфы сигнализации: Восстановление корпуса, Восстановление источника питания, Восстановление контакта.

Основным состоянием будет считаться самое высокоприоритетное: «Снят».

8.1.3 Определение местонахождения сотрудников

После загрузки базы данных Монитор системы, помимо получения состояния всех объектов системы, также производит расчёт местонахождения всех сотрудников, содержащихся в базе данных, в соответствии с последними событиями. По результатам расчёта Монитор системы располагает всех сотрудников по зонам доступа.

Если непосредственно перед запуском Монитора системы на конкретном рабочем месте произойдёт запуск Ядра опроса, то после запуска Ядро опроса посредством запроса программному модулю «Находящиеся на объекте» также устанавливает местонахождение сотрудников, а затем производит вычитывание событий из приборов. При этом стоит заметить, что вычитывание событий происходит после определения местонахождения сотрудников.

В соответствии с вычитываемыми событиями Ядро опроса и Монитор системы будут производить перемещение сотрудников в требуемые зоны доступа.

8.1.4 Вычитывание прошедших событий

При запуске Ядро опроса параллельно с опросом состояний объектов системы производит вычитывание событий из приборов.

Вычитывание событий из приборов, подключённых к каждому СОМ-порту компьютера либо по Ethernet, произойдёт:

- из буфера событий пульта (пультов) С2000 (С2000М) в случае работы пульта (пультов), подключённого к конкретному СОМ-порту, в режиме «Компьютер» (то есть в случае работы по протоколу «Орион Про»);
- из буфера событий каждого прибора, подключённого к конкретному СОМ-порту через преобразователь интерфейса С2000-ПИ или ПИ-ГР (то есть в случае работы по протоколу «Орион»), либо подключённого по Ethernet.
- ***В случае если приборы подключены к СОМ-порту по протоколу «Орион» при помощи пульта С2000 (С2000М), работающего в режиме «ПИ-Резерв», вычитывание событий из приборов, подключённых к данному СОМ-порту, произведено не будет, так как все события находятся в буфере событий пульта***

С2000 (С2000М), который на время работы Ядра опроса находится в режиме преобразователя интерфейса.

При вычитывании событий из приборов в зависимости от протокола работы приборов с АРМ «Орион Про» произойдёт следующее:

- **Протокол «Орион Про»:**

Все события вычитываются из пульта (пультов) С2000 (С2000М) с указанием реального времени, когда произошло событие. Если со времени, когда произошло событие, прошло **более двух минут**, то не производится отработка централизованных тактик управления выходами, не производится запуск сценариев по этому событию. Не изменяются состояния объектов системы, сотрудники перемещаются в соответствующую зону доступа.

Если прошло **менее двух минут**, то происходит отработка централизованных тактик управления выходами, производится запуск сценариев управления по данному событию, производится изменение состояния объектов системы; производится перемещение сотрудника в соответствующую зону доступа.

- **Протокол «Орион».** Для всех новых версий приборов события вычитываются:

- Для приборов «С2000-2» и «С2000-Т» – с указанием реального времени, когда произошло событие,
- Для всех остальных приборов:
 - Если не было выключения питания на приборе – с указанием реального времени, когда произошло событие,
 - Если было выключение питания на приборе – с указанием времени вычитывания события из прибора.

Для протокола «Орион» производятся следующие действия – если со времени, когда произошло событие:

- прошло более двух минут, то:
 - событие помечается как старое (в журнале событий «Монитора системы» данное событие будет выделено жёлтым цветом),
 - не производится отработка централизованных тактик управления релейными выходами и не производится запуск сценариев управления по данному событию;
 - не производится изменение состояния объектов системы;
 - производится перемещение сотрудника в соответствующую зону доступа;
- прошло менее двух минут:
 - происходит отработка централизованных тактик управления релейными выходами и производится запуск сценариев управления по данному событию;
 - производится изменение состояния объектов системы;
 - производится перемещение сотрудника в соответствующую зону доступа.

Каждое событие, вычитанное Ядром опроса заносится в журнал событий, передаётся в Монитор системы текущего рабочего места, транслируется на другие рабочие места в соответствии с настройками трансляции текущего рабочего места.

Если событие привело к изменению состояния объекта, то вместе с состоянием в Монитор системы и на другие рабочие места также транслируется новое состояние объекта. Если событие тревожное, то событие помимо Журнала событий также заносится в Журнал тревог.

Если событие тревожное и в настройках рабочего места свойству «Обработка тревог» установлено значение «Да», то происходит переключение на страницу обработки тревог.

Если это событие доступа, то соответствующий сотрудник перемещается в соответствующую зону доступа.

Когда Монитор системы получает состояние объекта, то этим состоянием заменяется предыдущее состояние. Новое состояние объекта начинает отображаться на вкладках управления и планах помещения.

8.1.5 Автоматизированное управление системой

Если перед запуском Монитора системы на конкретном рабочем месте произойдёт запуск Ядра опроса, то после запуска и выполнения вышеописанных действий Ядро опроса будет производить автоматизированное управление системой:

- контроль связи с приборами;
- получение событий от приборов;
- трансляцию событий приборам;
- трансляцию состояний объектов системы приборам;
- централизованное управление релейными выходами;
- централизованное управление взятием/снятием объектов системы;

- централизованное управление пожаротушением;
- централизованное управление доступом с поддержкой сетевого (в пределах одного Ядра опроса) зонального antipassback: строгого, временного и мягкого;
- запуск сценариев управления по событиям системы;
- запуск сценариев по расписанию.

8.2 Интерфейс программы

Главное окно программы состоит из двух областей:



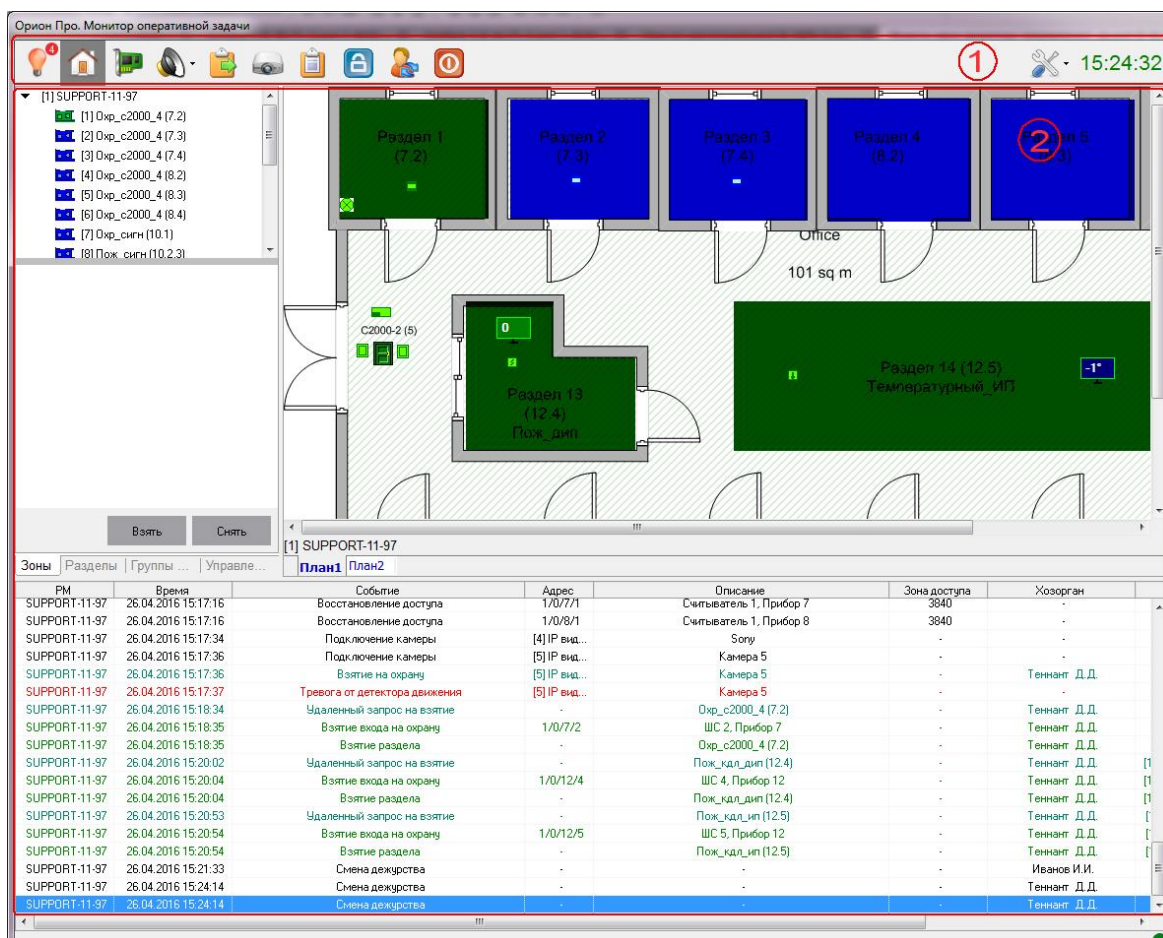





1. Панель управления. Данную область нельзя изменять;
2. Область функциональных вкладок программы. С помощью функциональных вкладок оператор осуществляет мониторинг за системой охранной сигнализации, управление объектами системы, а также регистрацию и обработку тревог. Данная область является формируемой, набор и расположение функциональных вкладок может быть изменён администратором системы. На рисунке приведён вид окна с расположением вкладок «по умолчанию».



8.2.1 Панель с кнопками переключения страниц, кнопками действий и часами

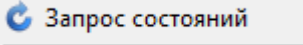
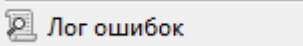
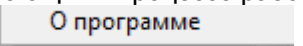

Изображение	Назначение	Горячие клавиши	Описание
	Кнопка «Тревоги»	Alt+F1	Осуществляет переключение на страницу «Обработка тревог» (см. п. 8.4)
	Кнопка «Управление»	Alt+F2	Осуществляет переключение на страницу «Управление» (см. п. 8.3)

	Кнопка «Подключённые приборы»	Alt+F5	Открывает окно со списком подключенных приборов
	Кнопка управления речевым оповещением	Для отключения речевого оповещения о текущей тревоге – Alt+F6	Открывает контекстное меню для управления модулем речевого оповещения (см. п. 8.6).
	Кнопка вызова окна «Монитор IP-камер»	Alt+F7	Вызывает окно просмотра видеоизображения с IP-камер (см. п. 8.5).
	Кнопка «Отчет за смену»	Alt+F8	Осуществляет формирование и вывод для просмотра отчёта за смену (см. п. 8.2.4).
	Кнопка «Просмотр журнала событий»	Alt+F9	Открывает для просмотра журнал событий (см. п.8.2.5).
	Кнопка «Включение хранителя экрана»	Alt+F10	Запускает заставку. Если заставка не настроена, то отобразится только окно запроса пароля оператора. Для выхода из режима требуется ввести персональный пароль
	Кнопка «Смена дежурства»	Alt+F11	Вызывает диалоговое окно для смены дежурства оператором (см. п. 8.2.7).
	Кнопка «Выход из программы»	Alt+F12	Вызывает диалоговое окно выхода из программы (см. п. 8.2.8).
	Кнопка управления параметрами программы*	-	Выводит меню со следующими действиями:  Запрос состояний - кнопка перезапроса состояний. При потере связи с объектами (когда все объекты на планах помещений становятся чёрными) кнопка позволяет перезапросить состояния с интерфейса;  Лог ошибок - кнопка выводит список возможных ошибок программы. возникающих в процессе работы;  О программе - кнопка выводит информационное окно «О программе»
15:03:46	Текущее время	-	Отображение текущего системного времени

8.2.2 Подключённые приборы

При необходимости, оператор Монитора системы может просмотреть список подключённых приборов и камер.

Для просмотра списка подключённых приборов и камер необходимо нажать кнопку «Подключённые приборы»

 или комбинацию клавиш <Alt+F5>.

Появится окно со списком приборов и камер, заданным в Базе данных, и информацией по данным приборам:

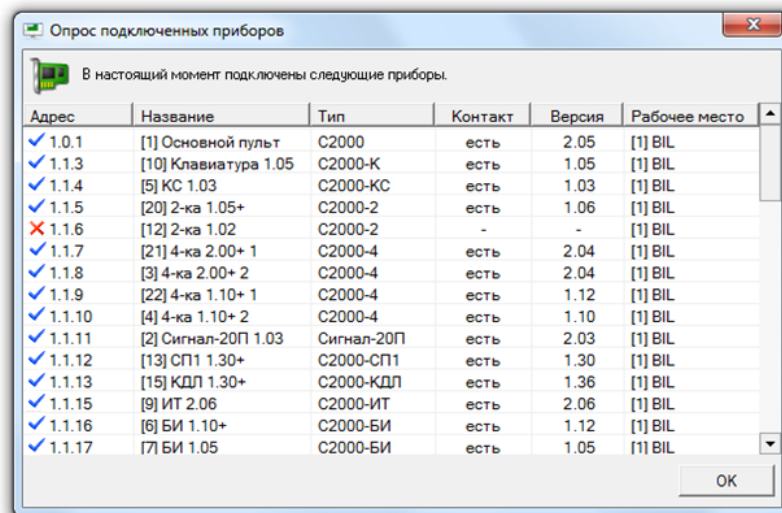

Отображаемая информация для прибора:

1. «Адрес» – адрес прибора (вида *НомерСотПорта.АдресПульты.АдресПрибора*) с пиктограммой наличия контакта:

✓ – есть контакт с прибором,

✗ – нет контакта с прибором (либо «Ядро опроса» не запущено),

ⓘ – есть контакт с прибором, но тип прибора, указанный в Базе данных, не совпадает с физическим типом подключённого прибора;

(Для биометрического считывателя, подключённого по Ethernet, адрес отображается в виде: *[IPАдрес]*).

2. «Название» – индекс и название прибора в Базе данных;
3. «Тип» – тип прибора в Базе данных;
4. «Контакт» – наличие контакта с прибором:

есть – есть контакт с прибором,

- – нет контакта с прибором (либо «Ядро опроса» не запущено);

5. «Версия» – версия прибора (*если контакта с прибором нет, то данное поле будет пустым*);
6. «Раб. место» – индекс и название рабочего места, к которому подключён прибор.

Отображаемая информация для камеры:

1. «Адрес» – адрес камеры (вида *[НомерКамеры] Название видеоподсистемы*) с пиктограммой наличия контакта:

✓ – есть контакт с камерой,

✗ – нет контакта камерой (либо «Ядро опроса» не запущено);

2. «Название» – название камеры в Базе данных;
3. «Тип» – *всегда отображается значение «Камера»*;
4. «Контакт» – наличие контакта с камерой:

есть – есть контакт с камерой,

- – нет контакта с камерой (либо «Ядро опроса» не запущено);

5. «Версия» – *ничего не выводится*;
6. «Раб. место» – индекс и название рабочего места, к которому подключена камера.

При двойном клике левой кнопкой мыши по какому-либо прибору в окне подключенных приборов, открывается карточка информации о приборе:

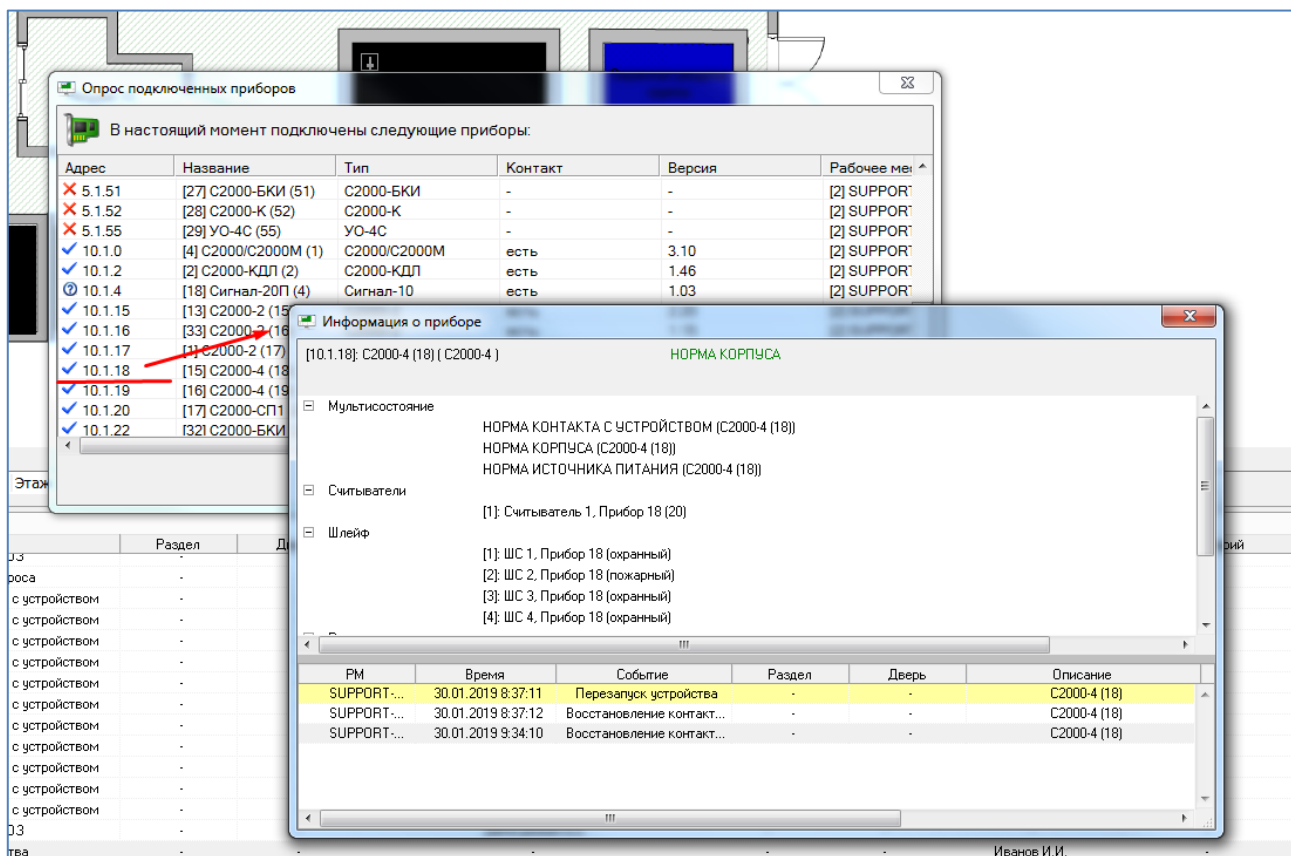

8.2.3 Выключение звука

Если для рабочего места настроено включение речевого оповещения и АРМ, то по тревожным событиям будут воспроизводиться предупреждающие речевые сообщения. Речевые сообщения по озвучиваемым событиям синтезируются системой автоматически из названия события (типа тревоги: тревога проникновения, тревога входа и т.п.) и его атрибутов (адреса объекта в системе и его названия).



Список озвучиваемых событий настраивается администратором.

Например, для тревожного события, представленного ниже на скриншоте, будет озвучено сообщение: «Тревога проникновения. Периметр. ШС 3. Прибор 13:

SUPPORT-11-97	11.05.2016 14:00:47	Тревога проникновения	1/0/13/3	ШС 3, Прибор 13	[22] Периметр 1
---------------	---------------------	-----------------------	----------	-----------------	-----------------

В зависимости от настроек системы, речевые сообщения могут либо повторяться заданное количество раз, либо повторяться вплоть до реакции оператора.

Можно отключить текущее речевое сообщение, нажав на кнопку «Выключение звука»  или комбинацию клавиш Alt+F6.

Возможен сброс всех речевых сообщений, находящихся в очереди на воспроизведение. Для этого нужно нажать на кнопку со стрелкой, рядом с кнопкой «Управления оповещением» и выбрать пункт «Отменить все сообщения»:

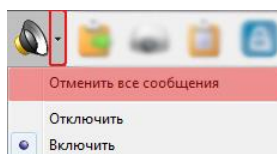

Можно отключить речевое оповещение для всех приходящих событий. Для этого нужно нажать на кнопку со стрелкой рядом с кнопкой «Управление оповещением» и выбрать пункт «Отключить». Снова включить речевое оповещение можно с помощью команды «Включить».

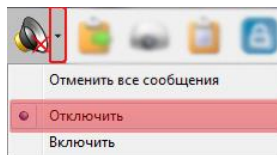

8.2.4 Отчёт за смену

При необходимости оператор Монитора системы может сгенерировать отчёт, в котором будут отображены все тревожные события, произошедшие за время работы оператора, и все предпринятые действия по этим тревожным событиям.

Для генерации отчёта необходимо нажать кнопку «Отчёт за смену»  или комбинацию клавиш <Alt+F8>.

После нажатия данной кнопки будет сгенерирован отчёт по тревожным событиям (за время с момента заступления оператора на дежурство по время генерации отчёта) и выведено окно «Предварительный просмотр», в котором будет отображён отчёт.

Окно «Предварительный просмотр» является частью программного модуля «Генератор отчётов» и имеет те же функциональные возможности, что и область отображения сгенерированного отчёта в Генераторе отчётов



Если окно «Предварительный просмотр» уже выведено, то кнопка «Отчёт за смену» недоступна для нажатия. Чтобы сгенерировать новый отчёт, необходимо закрыть сгенерированный ранее отчёт.

8.2.5 Просмотр журнала событий

Просмотр Журнала событий на странице «Управление» оператором Монитора системы не всегда удобен, так как Журнал событий всегда смещается к последнему полученному событию.

Для удобства просмотра Журнала событий, в Мониторе системы присутствует следующая возможность: при

нажатии на кнопку «Просмотр журнала событий»  или комбинации клавиш <Alt+F9>, выводится диалоговое окно «Журнал событий», в котором в статическом режиме отображается Журнал событий (до момента нажатия на кнопку «Просмотр журнала событий»).



По умолчанию в Монитор системы загружаются события за 12 часов. Но при необходимости временной интервал для загрузки событий можно менять.

Временной интервал для загрузки событий (а также тревожных событий) регулируется в файле dShell.ini.

8.2.6 Включение хранителя экрана

Если для конкретного рабочего места в конфигурации Базы данных выставлено время для запуска хранителя экрана, то если в течение заданного времени на рабочем месте не предпринималось никаких действий (нажатие клавиш на клавиатуре, движение мышью), то будет запущен хранитель экрана.

Хранитель экрана можно включить и из Монитора системы принудительно. Для включения хранителя экрана

необходимо нажать кнопку «Включение хранителя экрана»  или комбинацию клавиш <Alt+F10>.



Монитор системы использует ту экранную заставку, которая установлена в свойствах Рабочего стола Windows. Поэтому необходимо в свойствах Рабочего стола выбрать одну из установленных на компьютере экранных заставок. Если экранная заставка выбрана не будет, то запуск хранителя экрана производиться не будет (но запрос пароля оператора производиться будет).

При запуске хранителя экрана в Журнал событий будет добавлено событие «Запуск хранителя экрана» с ФИО оператора, работающего в данный момент с Монитором системы.

После закрытия хранителя экрана требуется ввести персональный пароль текущего оператора Монитора системы в появившемся окне запроса пароля оператора.

8.2.7 Смена дежурства

В процессе работы с «Монитором Орион Про» возникает момент, когда один оператор сменяет другого. При смене дежурства новый оператор должен ввести свой персональный пароль, которым определяется набор предписанных ему полномочий (права на просмотр, управление объектами системы, права на обработку тревог). Для



смены дежурства в панели управления монитора нужно нажать кнопку , либо комбинацию клавиш <Alt+F11>, после чего в окне «Смена дежурства» ввести свой персональный пароль и нажать кнопку «ОК». Если оператор по ошибке нажал кнопку смены дежурства, то в диалоговом окне нужно ввести свой текущий пароль.

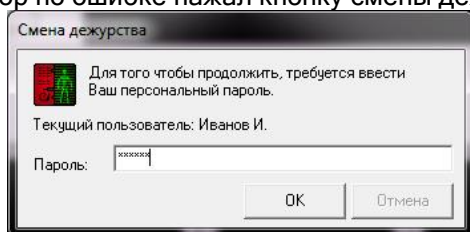

В процессе функционирования монитора также возможна ситуация, когда из АБД подаётся команда о перезагрузке базы данных. В этой ситуации происходит перезагрузка базы данных, после чего будет произведена инициализация состояния всех объектов системы. Ввод персонального пароля оператора не требуется, текущий оператор продолжит работу с монитором.

8.2.8 Выход из программы

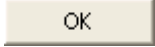

Для закрытия Монитора системы необходимо нажать кнопку «Выход из программы»  или комбинацию клавиш <Alt+F12> и в появившемся диалоговом окне подтвердить намерение закрыть Монитор системы, нажав кнопку .

Затем в диалоговом окне запроса пароля оператора нужно ввести персональный пароль текущего оператора Монитора системы, который в данный момент управляет системой.

Если на текущем рабочем месте помимо Монитора системы запускается и Ядро опроса, то при закрытии Монитора системы:



- Если в системе имеются рабочие места, на которые ведётся трансляция с текущего рабочего места, то Ядро опроса текущего рабочего места продолжит свою работу.
 - Если в системе только одно рабочее место либо нет рабочих мест, на которые ведётся трансляция с текущего рабочего места, то Ядро опроса текущего рабочего места также завершит свою работу.
-

8.2.9 Область отображения функциональных вкладок программы.

8.2.9.1 Функциональные вкладки (плавающие окна)

Графический интерфейс Монитора системы включает в себя функциональные вкладки:

- На странице «Управление»:
 - Вкладка «События»,
 - Вкладка «Планы помещений»,
 - Вкладка «Список планировок»,
 - Вкладка «Группы разделов»,
 - Вкладка «Разделы»,
 - Вкладка «Зоны»,
 - Вкладка «Камеры»,
 - Вкладка «Управление»,
 - Вкладка «Персонал»,
 - Вкладка «Доступ»,
 - Вкладка «Ключницы»,
- На странице «Обработка тревог»:
 - Вкладка «Журнал тревог»,
 - Вкладка «Планы помещений»,
 - Панель «Обработка тревог».

Каждое из указанных окон можно отобразить либо закрыть. Указанные действия производятся при нажатии



на кнопку  в появившемся списке:

Если поставить галочку напротив названия какого-либо окна, то окно отобразится на экране. Если галочку снять, то окно будет закрыто.

Расположения всех окон запоминаются и, если закрыть какое-либо окно, а затем снова вывести его на экран, то оно отобразится на том же месте.

Соответственно, после закрытия Монитора системы и его последующем запуске, все окна отобразятся на тех местах, где их расположили ранее.

Любое «плавающее» окно можно расположить в любом месте Монитора системы.

Окно может располагаться на области Монитора системы, либо может быть привязано к одному из краёв Монитора системы (левому, правому, верхнему или нижнему). Также окно может быть расположено вне области Монитора системы.

Окно может быть отображено постоянно либо (в случае привязки к одному из краёв Монитора системы) для него отображается пиктограмма, при подведении к которой курсора мыши, окно временно отображается.

Простейшие действия по перемещению и расположению окон рассмотрим на примере окна «Доступ».



Первоначально данное окно закрыто. Для его отображения необходимо нажать на кнопку  и в появившемся списке, поставить галочку напротив пункта «Доступ».

Окно отобразится внутри области «Монитора системы».

«Захватив» окно за его заголовок, можно переместить окно на какое-либо место внутри области Монитора системы и оно так и будет отображаться поверх остальных окон. В этом случае ему можно задать необходимый размер.

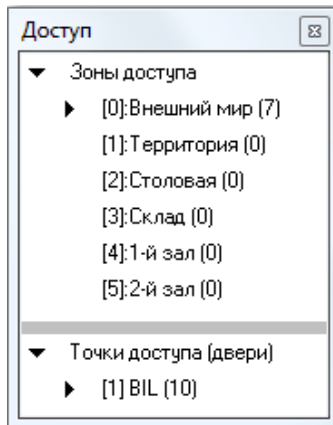

А можно перетащить его к какому-либо из краёв страницы «Управление», и оно будет к нему привязано. Причём если на этом краю страницы уже отображается какое-либо окно, то:

- можно либо расположить окно «Доступ» рядом,

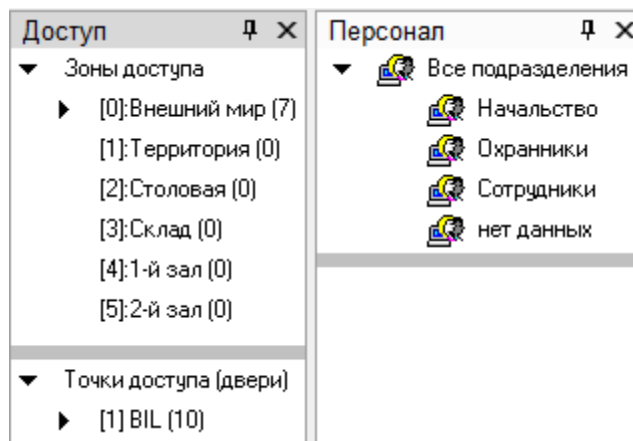

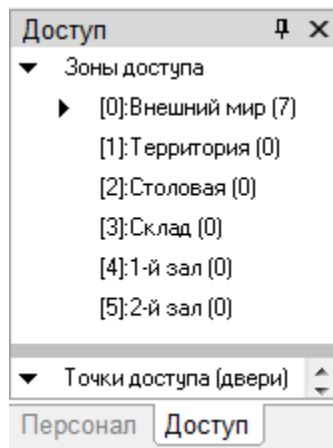

- либо сгруппировать его с другим окном.



(В этом случае переключение между окнами происходит при нажатии на название соответствующего окна).

Для того чтобы прикрепить окно к краю Монитора системы, производятся следующие действия:

- Когда окно перетаскивается к какому-либо краю экрана, то появляется соответствующая иконка: , , или .

Если перетащить окно на иконку, то окно будет привязано к краю экрана.

- Когда окно перетаскивается к какому-либо краю экрана, где уже привязано другое окно, то появляется

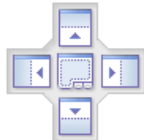

соответствующая иконка:

Если перетащить окно на верхнюю или нижнюю часть иконки, то окно будет привязано сверху либо снизу от уже имеющегося окна.

Если перетащить окно на правую или левую часть иконки, то окно будет привязано справа либо слева от уже имеющегося окна.

Если перетащить окно на центральную часть иконки, то окно будет сгруппировано с уже имеющимся окном.

При помощи кнопки (в правом верхнем углу окна) окно можно закрыть.

При помощи кнопки (в правом верхнем углу окна) окно можно скрыть. То есть для него с краю Монитора системы будет отображена пиктограмма, при подведении к которой окно будет временно отображено:

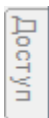

Чтобы снова закрепить окно на экране, необходимо нажать на кнопку (в правом верхнем углу окна) в тот момент, когда окно отображается на экране.

Также стоит помнить, что на странице «Управление» можно восстановить расположение всех окон в том виде, в котором они отображены при первом запуске Монитора системы. Для этого необходимо нажать на кнопку



и в появившемся списке выбрать пункт «Расположить по умолчанию».



Настройка отображения и расположения функциональных вкладок доступна пользователю со статусом «Владелец», «Администратор». Другие пользователи не могут изменять вид окна «Монитора системы».

8.2.10 Параметры программы

Параметры программы вызываются нажатием на кнопку :

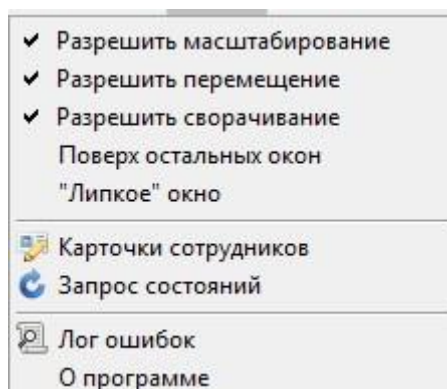

Параметр	Описание
Разрешить масштабирование	Если отметить данный пункт, то можно изменять размер окна Монитора системы. Иначе – нельзя
Разрешить перемещение	Если отметить данный пункт, то можно перемещать окно Монитора системы. Иначе – нельзя
Разрешить сворачивание	Если отметить данный пункт, то можно сворачивать окно Монитора системы. Иначе – нельзя

Поверх остальных окон	Если отметить данный пункт, то поверх окна Монитора системы можно вывести окно какой-либо другой программы. Иначе – нельзя
"Липкое" окно	Если отметить данный пункт, то при перемещении окна Монитора системы близко к краю рабочего стола, окно Монитора системы автоматически выравнивается по этому краю. Иначе выравнивания не происходит
Карточки сотрудников	Настройка вида отображения карточек сотрудников
Запрос состояний	Действие, в результате которого Монитор системы запрашивает у соответствующих Ядер опроса текущее состояние объектов системы. В случае необходимости отображение состояния какого-либо объекта в Мониторе системы будет изменено
Лог ошибок	Вывод окна с логом работы программы
О программе	Вывод окна с информацией о программе
Карточки сотрудника	Вывод окна с настройками отображения карточек сотрудников



Настройка вида окна доступна пользователю со статусом «Владелец», «Администратор». Другие пользователи не могут изменять вид окна «Монитора системы».

8.2.11 Окно «О программе»

Для вывода окна с информацией о ЗАО НВП «Болид», версии АРМ «Орион Про» и Монитора системы, необходимо кликнуть левой кнопкой мыши на кнопке  и выбрать пункт меню «О программе».

Отобразится окно «О программе», в котором отображена вышеуказанная информация:

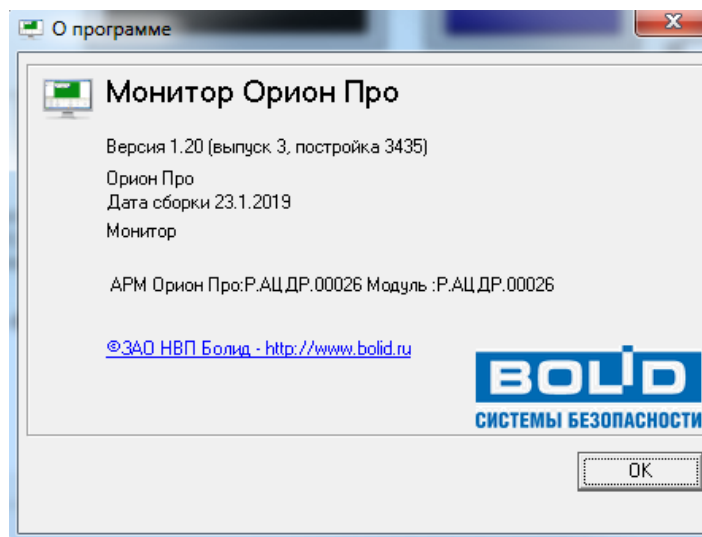

8.3 Страница «Управление»

Для переключения на страницу «Управление» необходимо нажать кнопку «Управление»  или комбинацию клавиш <Alt+F2>.

На странице «Управление» доступны следующие функции:

- интерактивное графическое отображение состояния объектов системы на планах помещений и вкладках управления;
- интерактивное отображение событий системы;

- интерактивное отображение местонахождения сотрудников с точностью до зоны доступа;
- интерактивное управление оператором:
 - зонами,
 - разделами,
 - группами разделов,
 - камерами,
 - точками доступа,
 - ключницами,
 - пожаротушением;
- запуск сценариев управления оператором.

8.3.1 Интерфейс страницы «Управление»

По умолчанию страница «Управление» выглядит следующим образом:

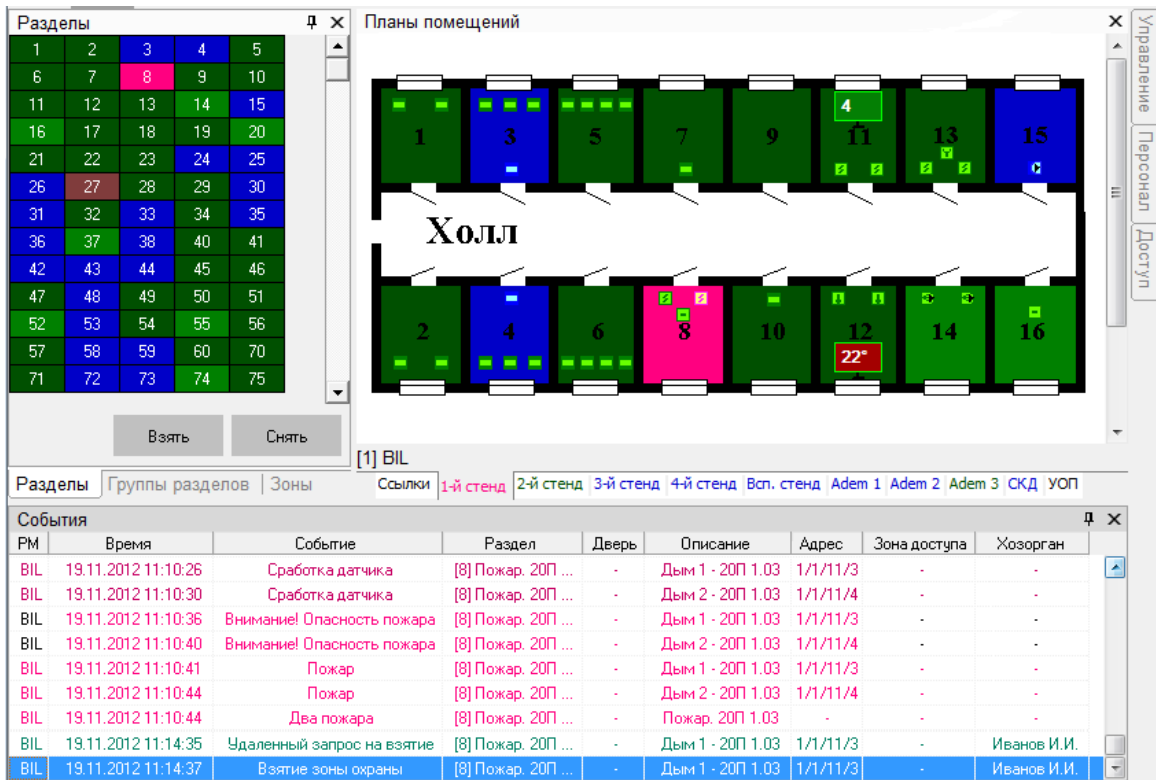

Так как интерфейс Монитора системы является изменяемым, то стоит упомянуть о том, что на странице «Управление»:

1. Рекомендуется отображение Журнала событий снизу страницы,
2. Так же возможно отображение следующих вкладок, которые могут располагаться в произвольном порядке и на произвольном месте страницы:
 - Вкладка «Планы помещений»,
 - Вкладка «Список планировок»,
 - Вкладка «Группы разделов»,
 - Вкладка «Разделы»,
 - Вкладка «Зоны»,
 - Вкладка «Камеры»,
 - Вкладка «Управление»,
 - Вкладка «Персонал»,
 - Вкладка «Доступ».

8.3.2 Журнал событий

Когда в системе происходит какое-либо событие, оно заносится в Журнал событий.

Ещё раз напомним, что интерфейс Монитора системы является изменяемым. Однако рекомендуется отображение Журнала событий снизу страницы «Управление». В этом случае внешний вид Журнала событий будет следующим:

PM	Время	Событие	Раздел	Дверь	Описание	Адрес	Зона доступа	Хозорган
VIL	19.11.2012 11:26:54	Взятие раздела	[8] Пожар. 20П ...	-	Пожар. 20П 1.03	1/1/0/1	-	-
VIL	19.11.2012 11:27:08	Тревога проникновения	[7] Охран. 20П ...	-	Охран. 20П 1.03	1/1/11/1	-	-
VIL	19.11.2012 11:27:08	Мигать из состояния ВКЛЮЧ...	-	-	-	1/1/12/1	-	-
VIL	19.11.2012 11:27:15	Подключение камеры	-	-	Программисты 4	[9] Орион-Видео	-	-
VIL	19.11.2012 11:27:17	Мигать из состояния ВКЛЮЧ...	-	-	-	1/1/12/1	-	-
VIL	19.11.2012 11:27:17	Удаленный запрос на снятие	[7] Охран. 20П ...	-	Охран. 20П 1.03	-	-	Иванов И.И.
VIL	19.11.2012 11:27:17	Снятие ШС	[7] Охран. 20П ...	-	Охран. 20П 1.03	1/1/11/1	-	Иванов И.И.
VIL	19.11.2012 11:27:17	Снятие раздела	[7] Охран. 20П ...	-	Охран. 20П 1.03	1/1/0/1	-	Иванов И.И.

Если Журнал событий не закреплён на странице, а сворачивается вниз, то для показа Журнала событий необходимо подвести курсор мыши к соответствующей пиктограмме:

События

Возможно изменение отображения:

- Ширины столбцов Журнала событий.

Для этого требуется подвести курсор к краю названия столбца и, нажав левую кнопку мыши, растянуть или наоборот сузить столбец.

- Расположения столбцов Журнала событий.

Для этого требуется подвести курсор к названию столбца и, нажав левую кнопку мыши, перетащить столбец на требуемую позицию.

- Состава отображаемых столбцов Журнала событий.
- Формата даты и времени.
- Состава отображаемых событий системы (использование фильтров для событий).

(см. пункт 8.3.2.3.)

При нажатии правой кнопкой мыши на Журнале событий отобразится контекстное меню:

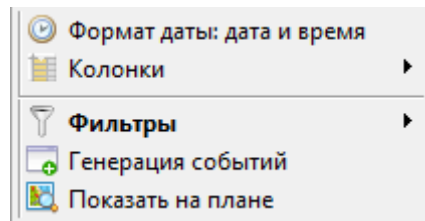

- При помощи пункта меню «Формат даты: ...» можно указать формат отображения даты и времени:
 - Только время,
 - Дату и время.
- При помощи пункта меню «Колонки» можно выбрать, какие столбцы требуется отображать в Журнале событий, а какие – нет:

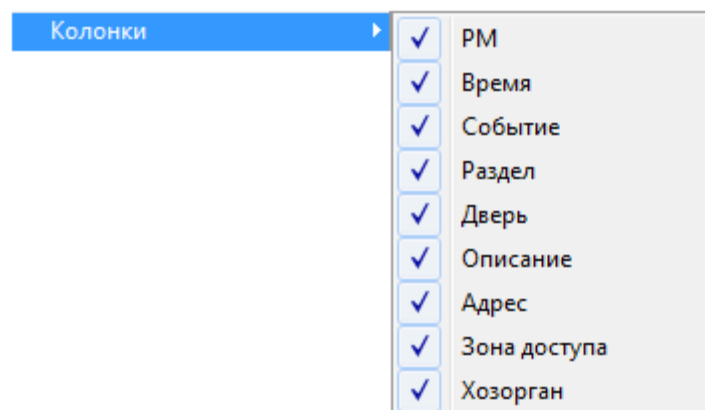

По умолчанию отображаются все столбцы.

- При помощи пункта меню «Фильтры» настраиваются фильтры для Журнала событий (см. пункт 8.3.2.3).
- При помощи пункта меню «Колонки» оператор Монитора системы может добавить событие в Журнал события (см. пункт 8.3.2.5).

8.3.2.1 Структура Журнала событий

Журнал событий отображает следующую информацию:

Столбец	Описание	Пример
PM	Рабочее место, на котором произошло событие	BIL
Время	Дата и время, когда событие произошло. (Возможно отображение только времени, когда произошло событие)	26.07.2006 14:18:06
Событие	Название события	Взятие зоны под охрану Доступ предоставлен
Раздел	Если произошедшее событие относилось к разделу или группе разделов, то в данном поле отображается номер раздела или группы разделов Во всех остальных случаях в данном поле отображается «-»	15 51 -
Дверь	Если произошедшее событие относилось к точке доступа, то в данном поле отображается название точки доступа. Во всех остальных случаях, в данном поле отображается «-»	Дверь на склад -
Описание	Название объекта, к которому относится событие, либо вспомогательная информация.	Охранный New 1: вход Входная дверь Тактика
Адрес	Если произошедшее событие относилось к прибору, шлейфу сигнализации, считывателю или релейному выходу, то в данном поле отображается адрес объекта. (Для точки доступа отображается адрес считывателя, управляющего точкой доступа в соответствующем направлении). Вид отображения адреса: НомерСОМПорта/АдресПульты/АдресПрибора/АдресОбъекта Внимание: При работе приборов, подключенных к какому-либо СОМ-порту, по протоколу «Орион» АдресПульты равен 0; Для пульта С2000 (С2000М) – АдресПрибора равен 0; Для приборов – АдресОбъекта равен 0. Для биометрического считывателя вместо НомерСОМПорта/АдресПульты/АдресПрибора отображается IP-адрес в квадратных скобках. Во всех остальных случаях, в данном поле отображается «-».	1/1/10/1 1/0/12/4 1/1/0/0 1/1/12/0 -
Зона доступа	Для событий доступа в данном поле отображается зона доступа, присылаемая прибором в событии. (Для некоторых точек доступа может отсутствовать.) Во всех остальных случаях в данном поле отображается «-».	4 -
Хозорган	Если событие произошло вследствие действий какого-либо сотрудника, то в данном поле отображается его ФИО. Во всех остальных случаях в данном поле отображается «-».	Иванов И.И. -
Комментарий	Комментарий к событию, введённый оператором	

Некоторые события (в основном события доступа) могут иметь дополнительные данные: «Нет прав», «Нарушено временное окно» и т.п.

Такие события помечаются символами (*). Для просмотра дополнительных данных требуется произвести двойной клик левой кнопкой мыши на событии, помеченном символами (*). Появится небольшое окно, отображающее список дополнительных данных:



8.3.2.2 Цвета отображения событий

Основные события системы отображаются определёнными цветами. Например:

26.07.2006 16:21:15	Сработка датчика	1	Пожарный дымовой 1
26.07.2006 16:21:28	Снят	2	Пожарный для Сигнала
26.07.2006 16:21:33	Запрос на взятие зоны	1	Пожарный дымовой 2
26.07.2006 16:21:33	Взятие зоны под охрану	1	Пожарный дымовой 2

Цвета отображения всех событий указаны в Приложении 8.7.2.

Также отметим, что при вычитывании событий из приборов, старые события выделяются жёлтым цветом:

BIL	29.06.2009 11:30:24	Восстановление источника питания	-	-	Адресная система	3/1/13/0
BIL	29.06.2009 11:30:24	ШС подключен	103	-	Adem 5882	3/1/100/130
BIL	29.06.2009 11:30:24	ШС подключен	110	-	Adem 5883	3/1/101/130

8.3.2.3 Фильтр отображения Журнала событий. Меню «Фильтры»

В Мониторе системы имеется возможность исключать отображение каких-либо событий системы при помощи фильтров событий.

В Журнал событий заносятся ВСЕ события системы, но в Мониторе системы, при использовании фильтров, некоторые события не будут отображаться.

По умолчанию отображаются все события системы.

При помощи пункта контекстного меню Журнала событий «Фильтры / Настроить» производится настройка пользовательских фильтров по событиям. (См. приложение 8.7.1)

Для выбора требуемого фильтра по событиям необходимо в контекстном меню Журнала событий кликнуть на названии соответствующего фильтра:

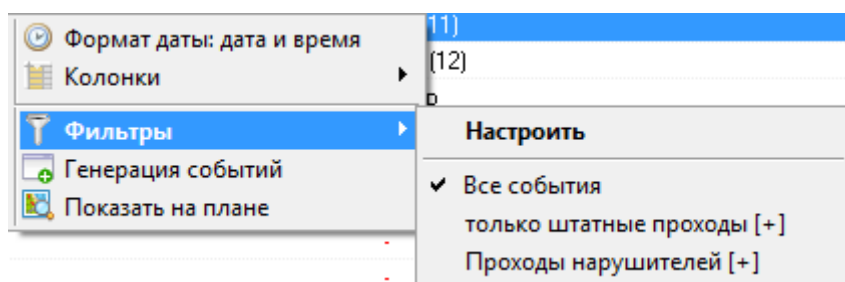

В скобках после названия фильтра отображается его тип: «Включающий» [+], либо «Исключающий» [-]:

Тип	Описание
Включающий	В Журнале событий отображаются только события, перечисленные в фильтре.
Исключающий	В Журнале событий не отображаются события, перечисленные в фильтре.

8.3.2.4 Просмотр журнала событий

Как уже сообщалось, когда в системе происходит какое-либо событие, оно заносится в Журнал событий. Так как работа ведётся в реальном времени, то события постоянно попадают в Журнал событий, и при большом числе событий просмотр Журнала событий затруднён, так как постоянно происходит перемещение Журнала событий к последнему событию.

Для удобства просмотра Журнала событий предусмотрено диалоговое окно «Журнал событий», которое

вызывается нажатием на кнопку  или комбинацией клавиш <Alt+F9>:

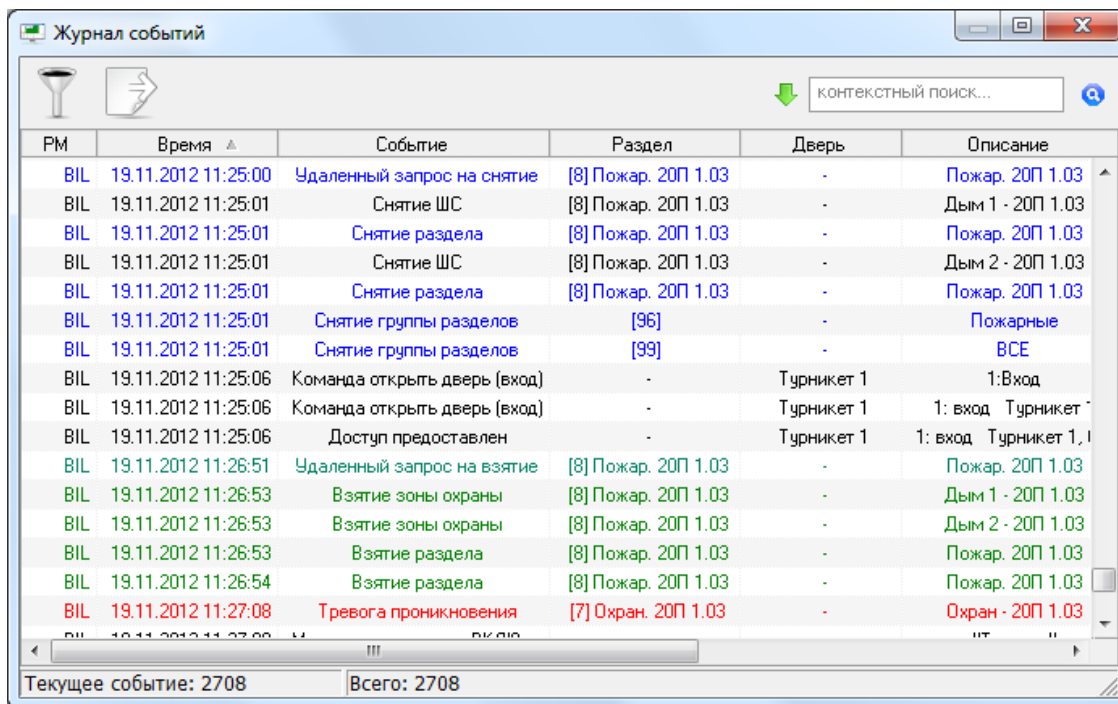





В окне «Журнал событий» отображаются все события, отображённые в Мониторе системы на странице «Управление» в Журнале событий (в соответствии с наложенным фильтром), до момента нажатия на кнопку

 .Внизу окна отображается общее число загруженных событий, а также номер выделенного события.

Текущее событие: 2708 Всего: 2708

При помощи панели  контекстный поиск... производится поиск в Журнале события:

- В поле вводится текст для поиска. Поиск производится по всем столбцам Журнала событий. При вводе нового символа/цифры текста для поиска, сразу производится перемещение к первому же событию, текст в одном из столбцов которого содержит текст, введённый в поле «Контекстный поиск».
- При помощи кнопки  производится перемещение к следующему событию, текст в одном из столбцов которого содержит текст, введённый в поле «Контекстный поиск».
- При помощи кнопки  () задаётся направление поиска в списке событий.

При помощи кнопки  выводится панель для наложения дополнительного фильтра на список событий в окне «Журнал событий»:

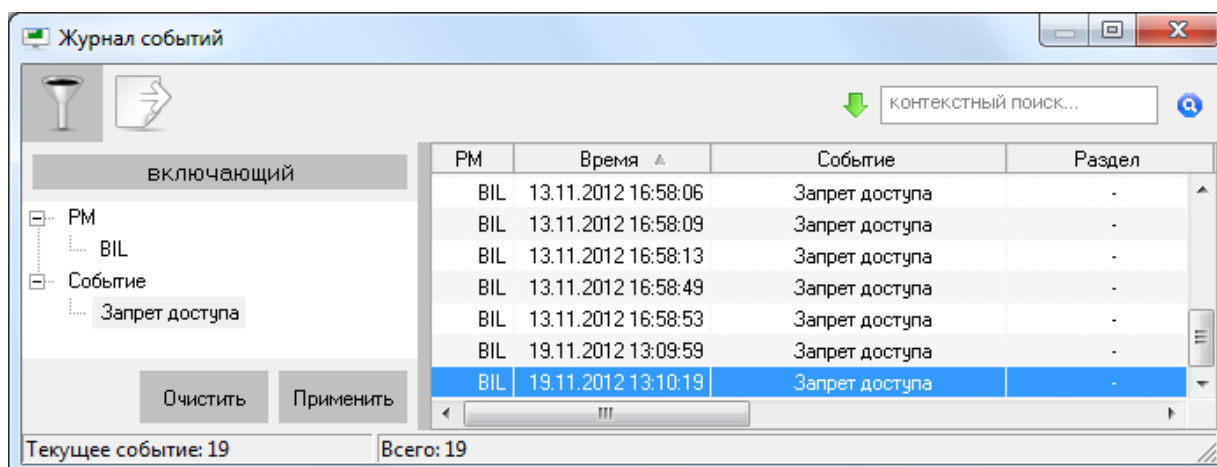

Для того чтобы добавить в фильтр какой-либо элемент, необходимо:

- Нажать в списке событий на необходимый элемент правой кнопкой мыши и подтвердить добавление в появившемся контекстном меню:

PM	Время ▲	Событие	Раздел	Дверь
BIL	19.11.2012 9:25:00	Восстановление технологического ШС	[23] Разд Поток 1.03+	
BIL	19.11.2012 9:25:00	ШС отключен	[45] Разд АСПТ 3.00+	
BIL	19.11.2012 9:25:00	Откл		
BIL	19.11.2012 9:25:00	Восстановл		
BIL	19.11.2012 9:25:01	Отключение выхода (реле)	[22] Разд АСПТ 2.00+	
BIL	19.11.2012 9:25:01	Восстановление сети 220	[24] ОснН Поток 1.03+	
BIL	19.11.2012 9:25:01	ШС отключен	[45] Разд АСПТ 3.00+	

- Либо нажать на области фильтра правой кнопкой мыши и выбрать в контекстном меню тип добавляемого элемента фильтра:

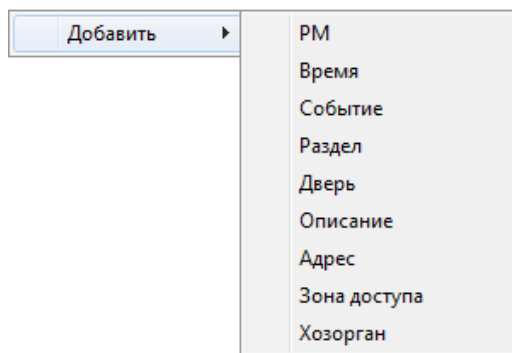

а затем ввести текст элемента вручную:

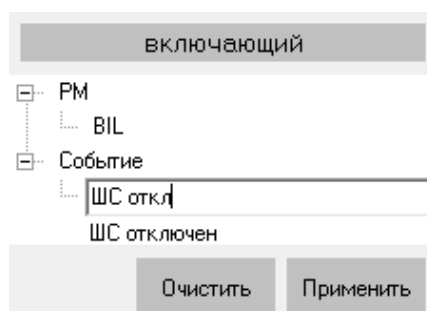

Снизу под вводимым значением отображается название события, которое включает в себя вводимый текст. Можно выбрать это значение при помощи мыши либо клавиши <Down> (<Вниз>).

При помощи кнопки **включающий** (**исключающий**) производится переключение типа фильтра:

- **включающий** – при наложении данного фильтра в списке событий останутся только те события, которые включают в себя все введенные элементы фильтра;
- **исключающий** – при наложении данного фильтра из списка событий будут убраны те события, которые включают в себя все введенные элементы фильтра.

При помощи кнопки **Применить** производится наложение фильтра на список событий.

При помощи кнопки **Очистить** производится отмена наложения фильтра на список событий, а также очистка фильтра (то есть удаление из него всех элементов).

При помощи кнопки  производится экспорт списка событий (в соответствии с наложенным фильтром) в файл с разделителями (тип файла – *.txt, разделитель – символ табуляции).

При нажатии на кнопку  отобразится стандартное окно Windows «Save As» («Сохранить как»), в котором нужно ввести расположение и имя файла для экспорта списка событий и нажать кнопку «Save» («Сохранить»).

8.3.2.5 Добавление события в журнал событий

В некоторых случаях требуется переместить сотрудника из одной зоны доступа в другую.

В Мониторе системы для этого реализована возможность генерации события «Проход» для конкретного сотрудника через какую-либо точку доступа в требуемом направлении.

Указанные действия производятся в окне «Генерация событий», которое вызывается через контекстное меню Журнала событий страницы «Управление», при выборе пункта «Генерация событий»:

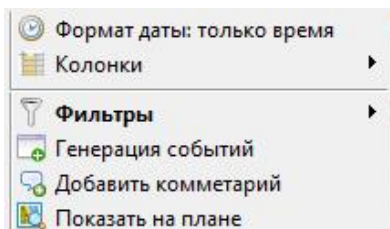

Окно «Генерация событий» имеет следующий вид:

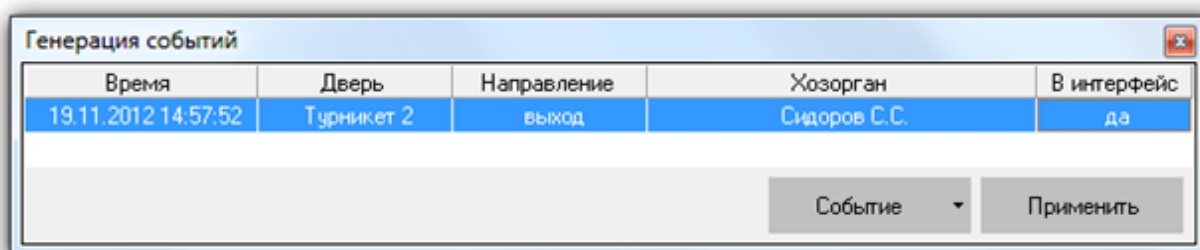

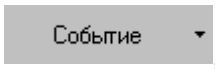
При помощи пункта меню «Добавить», вызываемого при нажатии на кнопку , производится добавление новой записи в список записей для генерации событий.

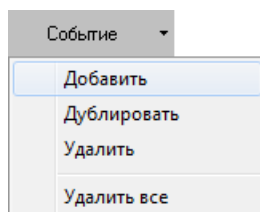

Для каждой записи необходимо указать:

- Время для генерируемого события,
- Точку доступа,
- Направление прохода через точку доступа,
- Сотрудника, для которого генерируется событие,
- Требуется ли транслировать приборам событие о проходе сотрудника в зону доступа, в которую пускает выбранная точка доступа в соответствующем направлении (это необходимо в случае использования запрета повторного прохода (Antipassback)).

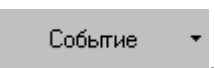
При помощи пункта меню «Дублировать», вызываемого при нажатии на кнопку , производится добавление в список записей для генерации событий копии выбранной в списке записи.

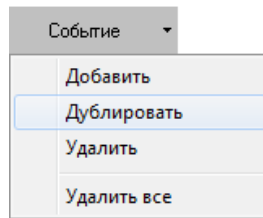

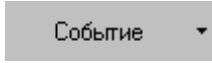
При помощи пункта меню «Удалить», вызываемого при нажатии на кнопку , производится удаление из списка записей для генерации событий выбранной в списке записи.

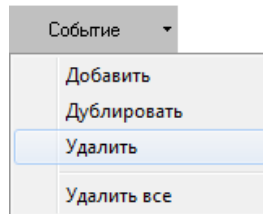

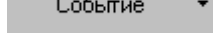
При помощи пункта меню «Удалить все», вызываемого при нажатии на кнопку , производится очистка списка записей для генерации событий (то есть удаление из списка всех записей).

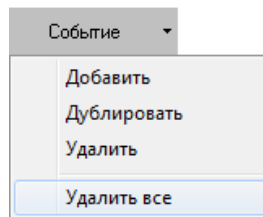

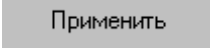
При помощи кнопки  производится генерация события «Проход» для каждой записи в списке. После окончания генерации событий список записей очищается.

Генерация события производится следующим образом:

- Если для события указана трансляция приборам, то событие «Проход» генерируется соответствующим Ядром опроса (к которому подключён прибор, управляющий точкой доступа, указанной в записи для генерации события).

После генерации события:

- Данное событие транслируется приборам и другим рабочим местам.
- В Ядре опроса, а также во всех Мониторах системы, сотрудник перемещается в соответствующую зону доступа.
- Если для события трансляция приборам не указана, то событие «Проход» генерируется текущей Оболочкой системы.

После генерации события оно заносится в Базу данных и больше никаких действий не производится.

В последующем сгенерированное событие будет использоваться программным модулем «Учёт рабочего времени».

8.3.2.6 Добавление комментариев к событиям

Для любого события в журнале событий можно добавить комментарий. Комментарии никак не влияют на событие, а служат лишь для внесения каких-либо служебных пометок. Для добавления комментария к событию (или событиям) необходимо щёлкнуть на нужном событии правой кнопкой мыши (или предварительно выбрать несколько событий левой кнопкой мыши с зажатой на клавиатуре клавишей Shift) и выбрать пункт меню «Добавить комментарий»:

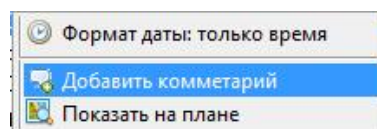

После чего появится диалоговое окно ввода текста:

SUPPORT-11-97	11.05.2016 16:22:03	Взятие входа на охрану	1/0/13/8	ШС 8, Прибор 13	-	Теннант Д.Д.	[22] Периметр 1
SUPPORT-11-97	11.05.2016 16:22:03	Взятие входа на охрану	1/0/13/9	ШС 9, Прибор 13	-	Теннант Д.Д.	[22] Периметр 1
SUPPORT-11-97	11.05.2016 16:22:03	Взятие входа на охрану	1/0/13/10	ШС 10, Прибор 13	-	Теннант Д.Д.	[22] Периметр 1
SUPPORT-11-97	11.05.2016 16:22:03	Взятие ра...				Теннант Д.Д.	[22] Периметр 1
SUPPORT-11-97	11.05.2016 16:22:07	Тревога прои...				Теннант Д.Д.	[22] Периметр 1
SUPPORT-11-97	11.05.2016 16:40:28	Смена деж...				Иванов И.И.	-
SUPPORT-11-97	11.05.2016 16:45:48	Смена деж...				Теннант Д.Д.	-
SUPPORT-11-97	11.05.2016 16:45:48	Смена деж...				Теннант Д.Д.	-
SUPPORT-11-97	11.05.2016 16:59:29	Запуск сценария				Теннант Д.Д.	-
SUPPORT-11-97	11.05.2016 16:59:30	Запуск сценария				Теннант Д.Д.	-
SUPPORT-11-97	11.05.2016 16:59:31	Запуск сценария				Теннант Д.Д.	-
SUPPORT-11-97	11.05.2016 17:00:12	Запуск сценария управления		Проверка		Теннант Д.Д.	-

Комментарий к событию(ям)

Постановка на охрану

Применить

В поле необходимо ввести нужный текст и нажать кнопку «Применить» (ограничение на длину комментария – 250 символов). Введённые ранее комментарии сохраняются. Оператор может выбрать их из выпадающего меню:

Комментарий к событию(ям)

- просмотрено
- Ложная сработка
- Проверка снятия



Для того, чтобы возможность комментирования событий была доступна в «Мониторе системы», для пароля оператора необходимо указать соответствующий пункт в свойствах пароля в «Администраторе базы данных».

8.3.3 Функциональные вкладки

Управление объектами системы, а также получение информации об их состоянии возможно с Планов помещений и функциональных вкладок. Планы помещений будут рассмотрены в пункте 8.3.4. В Мониторе системы имеется возможность отображения следующих функциональных вкладок:

- «Разделы»:
 - управление взятием на охрану и снятием с охраны разделов,
 - получение информации о состоянии разделов,
- «Зоны»,
 - управление взятием на охрану и снятием с охраны зон и разделов,
 - получение информации о зонах и разделах, а также их состоянии,
- «Группы разделов»,
 - управление взятием на охрану и снятием с охраны групп разделов и разделов,
 - получение информации о группах разделов и разделах, а также их состоянии,
- «Управление»,
 - запуск сценариев управления при помощи дерева управления,
- «Персонал»,
 - получение информации о составе подразделений,
 - получение информации о сотрудниках,
 - предоставление поименованного доступа для сотрудников,
- «Доступ»,
 - получение информации о ФИО и количестве сотрудников, находящихся в каждой зоне доступа,
 - получение информации о сотрудниках и точках доступа,
 - предоставление доступа через точки доступа,
- «Камеры».
 - управление камерами,
 - получение информации о камерах, а также их состоянии.
- «Ключницы».
 - управление пеналами.

8.3.3.1 Функциональная вкладка «Разделы»

На вкладке «Разделы» доступны следующие функции:

- Управление взятием на охрану и снятием с охраны разделов.
- Получение информации о состоянии разделов.

Внешний вид вкладки «Разделы»:

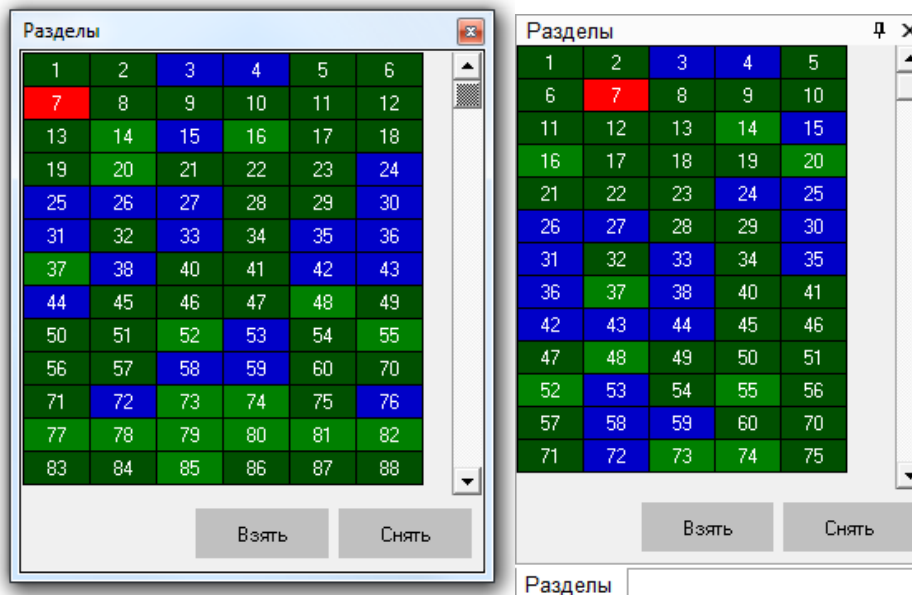

Как показано на скриншотах, на вкладке отображается:

1. Список разделов,
2. Кнопки «Взять» и «Снять» для управления взятием на охрану и снятием с охраны разделов.

В списке разделов приведены номера разделов в следующем порядке:

- Сначала отображаются разделы рабочего места, на котором запущен Монитор системы, в порядке возрастания номера раздела.
- Затем отображаются разделы других рабочих мест в порядке возрастания номера раздела.

В АРМ «Орион Про» используется цветовая кодировка состояний объектов. Полная расшифровка кодировки приведена в п. 8.7.3.

При наведении указателя мыши на номер раздела, отображается его название:



При нажатии правой кнопкой мыши на номере раздела отобразится контекстное меню:

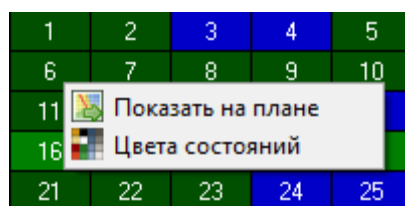

При выборе пункта «Показать на плане» произойдёт переключение на тот план помещения, на котором находится раздел, и произойдёт кратковременное изменение цвета раздела (для удобства его поиска на планах помещения оператором).

При выборе пункта «Цвета состояний» отобразится окно «Расшифровка цветов разделов», где отображены цвета для всех состояний раздела:

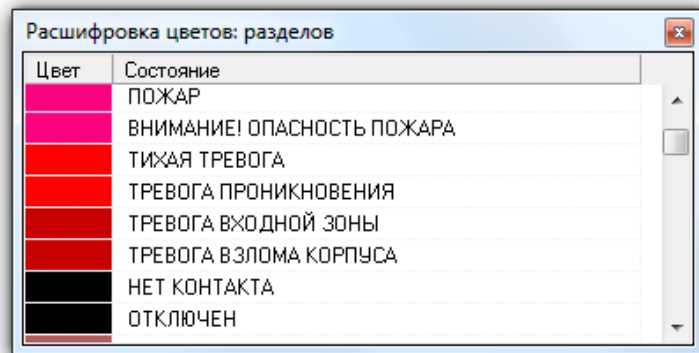

Для выбора раздела требуется произвести нажатие левой кнопкой мыши на его номере. Выбранный раздел будет выделен:



Для выбора нескольких разделов требуется, удерживая нажатой клавишу <Ctrl>, произвести нажатие левой кнопкой мыши на их номерах. Выбранные разделы будут выделены:

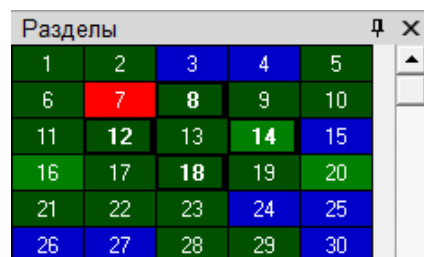

Либо, нажав левой кнопкой мыши на номере какого-либо раздела, не отпуская кнопку мыши, выделить необходимую последовательность разделов.

Начиная с версии 1.20.3 в Мониторе для отображения разделов доступен новый вид сетки. В данной сетке в каждой ячейке отображается также название раздела:

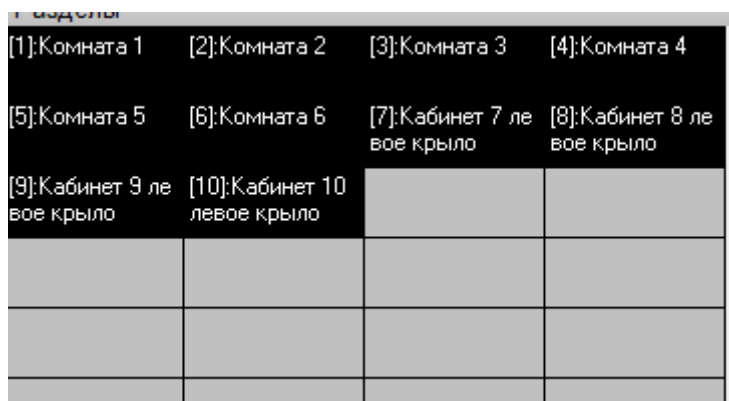

Опция отображения сетки нового формата включается в АБД в свойствах рабочего места, на котором запускается Монитор (см. РЭ на АБД),

8.3.3.2 Функциональная вкладка «Зоны»

На вкладке «Зоны» доступны следующие функции:

- Управление взятием на охрану и снятием с охраны зон и разделов.
- Получение информации о зонах и разделах, а также их состоянии.

Внешний вид вкладки «Зоны»:

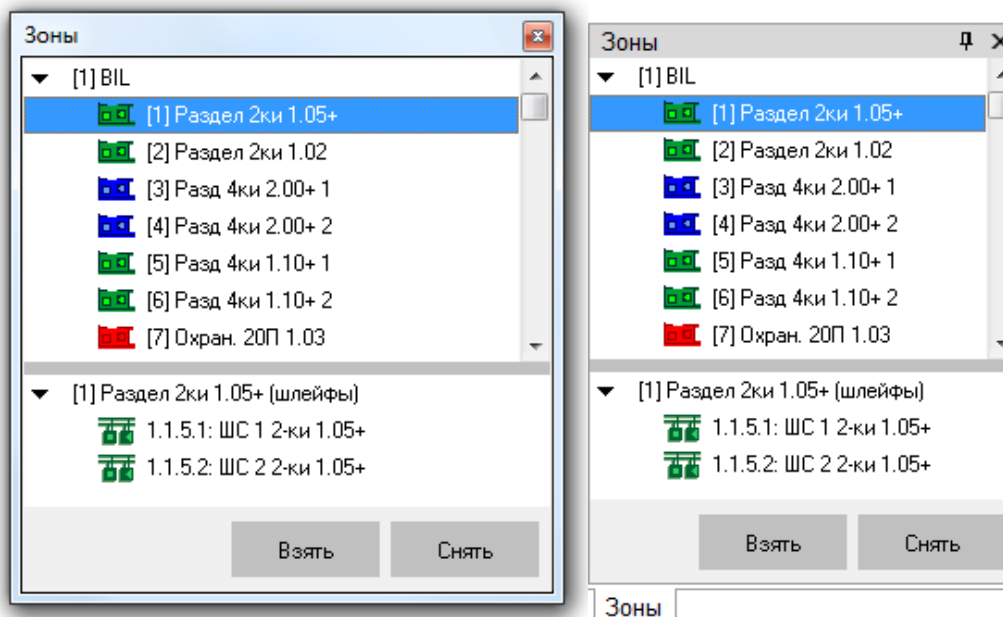

Как показано на скриншотах, на вкладке отображается:

1. Список разделов для каждого рабочего места,
2. Зоны, входящие в выбранный раздел,
3. Кнопки «Взять» и «Снять» для управления взятием на охрану и снятием с охраны разделов либо входящих в них зон.

В верхней части вкладки приведены рабочие места в следующем порядке:

- Сначала отображается рабочее место, на котором запущен Монитор системы.
- Затем отображаются другие рабочие места в порядке возрастания их номера в Базе данных.

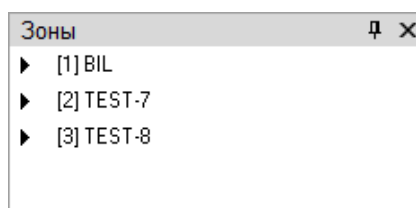

Для каждого рабочего места отображается список разделов этого рабочего места:



При выборе в верхней части вкладки какого-либо раздела, в нижней части вкладки будут отображены зоны (шлейфы сигнализации, релейные выходы и камеры), входящие в выбранный раздел:

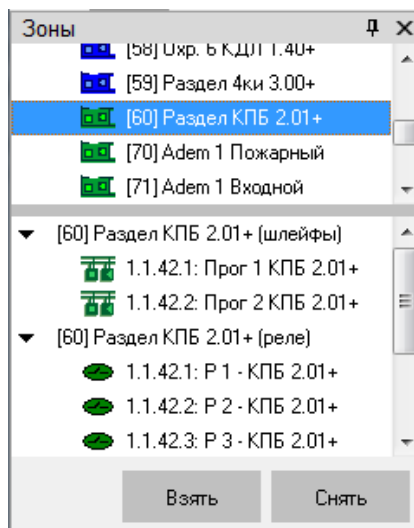

Каждый раздел и зона (шлейф сигнализации, релейный выход и камера) отображаются цветом, который соответствует их состоянию.

При нажатии правой кнопкой мыши на номере раздела или какой-либо зоны (шлейфа сигнализации, релейного выхода или камеры) отобразится контекстное меню:

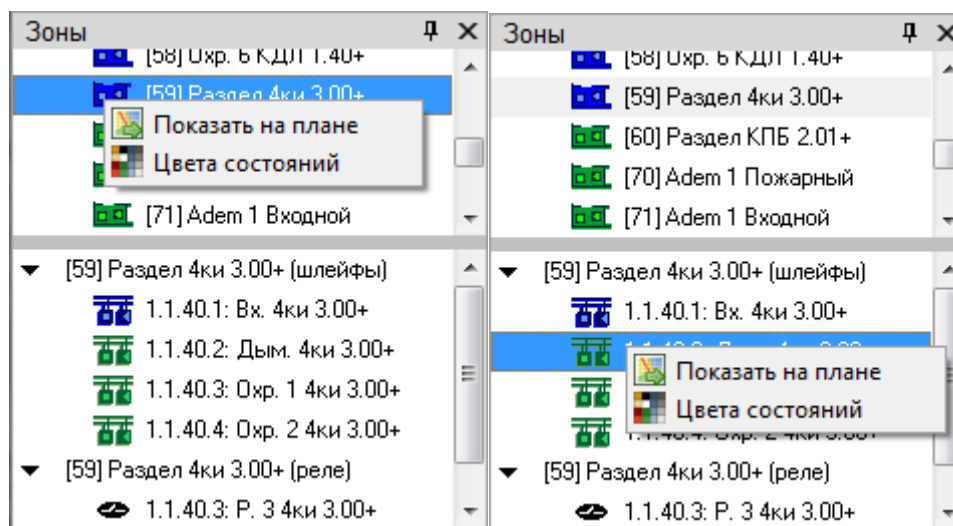

При выборе пункта «Показать на плане» произойдет переключение на тот план помещения, на котором находится раздел или зона, и произойдет кратковременное изменение цвета объекта (для удобства его поиска на планах помещения оператором).

При выборе пункта «Цвета состояний» отобразится окно «Расшифровка цветов: разделов», «Расшифровка цветов: ШС», «Расшифровка цветов: реле» или «Расшифровка цветов: камер», где отображены цвета для всех состояний объекта.

Например:

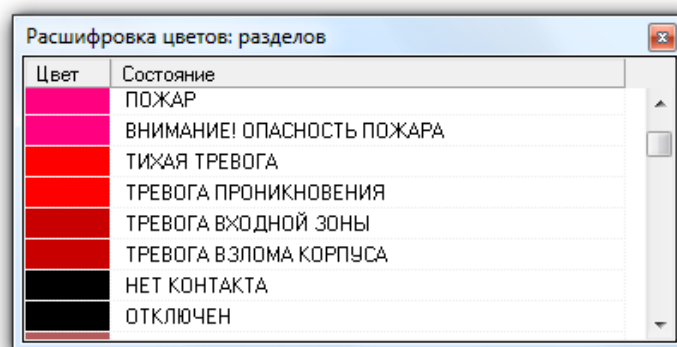

8.3.3.2.1 Получение информации об объектах «ШС», «Реле» и «Камера»

В состав раздела могут входить шлейф сигнализации, релейный выход и камера. Информацию о каждом из этих объектов можно получить на вкладке «Зоны».

Для получения информации о шлейфе сигнализации кликните левой клавишей мыши на его названии. Отобразится информационное окно с информацией по требуемому шлейфу сигнализации:

Информация о шлейфе

[1.1.30.10]: С2000-ИП-01 2 СНЯТ

АЦП 23

Мультисостояние ШС ПОДКЛЮЧЕН (С2000-ИП-01 2)
СНЯТ (С2000-ИП-01 2)
НОРМА КОНТАКТА (С2000-ИП-01 2)
НОРМА ДПЛС (С2000-ИП-01 2)

Тип адресно-аналоговый тепловой

Прибор [1.1.30] КДЛ 1.40+

Раздел [36] Темп 2 КДЛ 1.40+

PM	Время	Событие	Раздел	Описание	Адрес	Зона доступа	Хозорган
ВЛ	19.11.2012 17:29:58	Удаленный запрос на взятие	36	С2000-ИП-01 2	1/1/30/10	-	Иванов И.И.
ВЛ	19.11.2012 17:30:03	Температура в норме	36	С2000-ИП-01 2	1/1/30/10	-	Иванов И.И.
ВЛ	19.11.2012 17:32:22	Удаленный запрос на снятие	36	С2000-ИП-01 2	1/1/30/10	-	Иванов И.И.
ВЛ	19.11.2012 17:32:23	Снятие ШС	36	С2000-ИП-01 2	1/1/30/10	-	Иванов И.И.

Как показано на скриншоте, в информационном окне для объекта «Шлейф сигнализации» отображается следующая информация:

- Адрес и название шлейфа сигнализации,
- Основное состояние шлейфа сигнализации,
- АЦП для шлейфов сигнализации тех приборов, которые умеют его возвращать,
- Мультисостояние шлейфа сигнализации, (*)
- Тип шлейфа сигнализации,
- Адрес и название прибора, которому принадлежит шлейф сигнализации,
- Номер и название раздела, в который входит шлейф сигнализации,
- Список событий шлейфа сигнализации.

(*) Описание мультисостояния объектов приведено в пункте 8.1.2.

При помощи кнопки  можно произвести перезапрос АЦП шлейфа сигнализации.

8.3.3.2.1.1 Работа с периметровыми извещателями

В «Мониторе системы» по поддерживаемым периметровым извещателям можно запросить информацию по параметрам. Список поддерживаемых извещателей приведён в приложении 8.7.6. Информация отображается в карточке объекта, в данном случае, ШС:



В информационном окне отображаются параметров данных извещателей. Некоторые параметры можно изменять непосредственно из данного окна. Параметры, доступные для редактирования, отображаются на светлом фоне. Для смены параметра нужно выполнить двойной клик по значению, которое требует изменения:

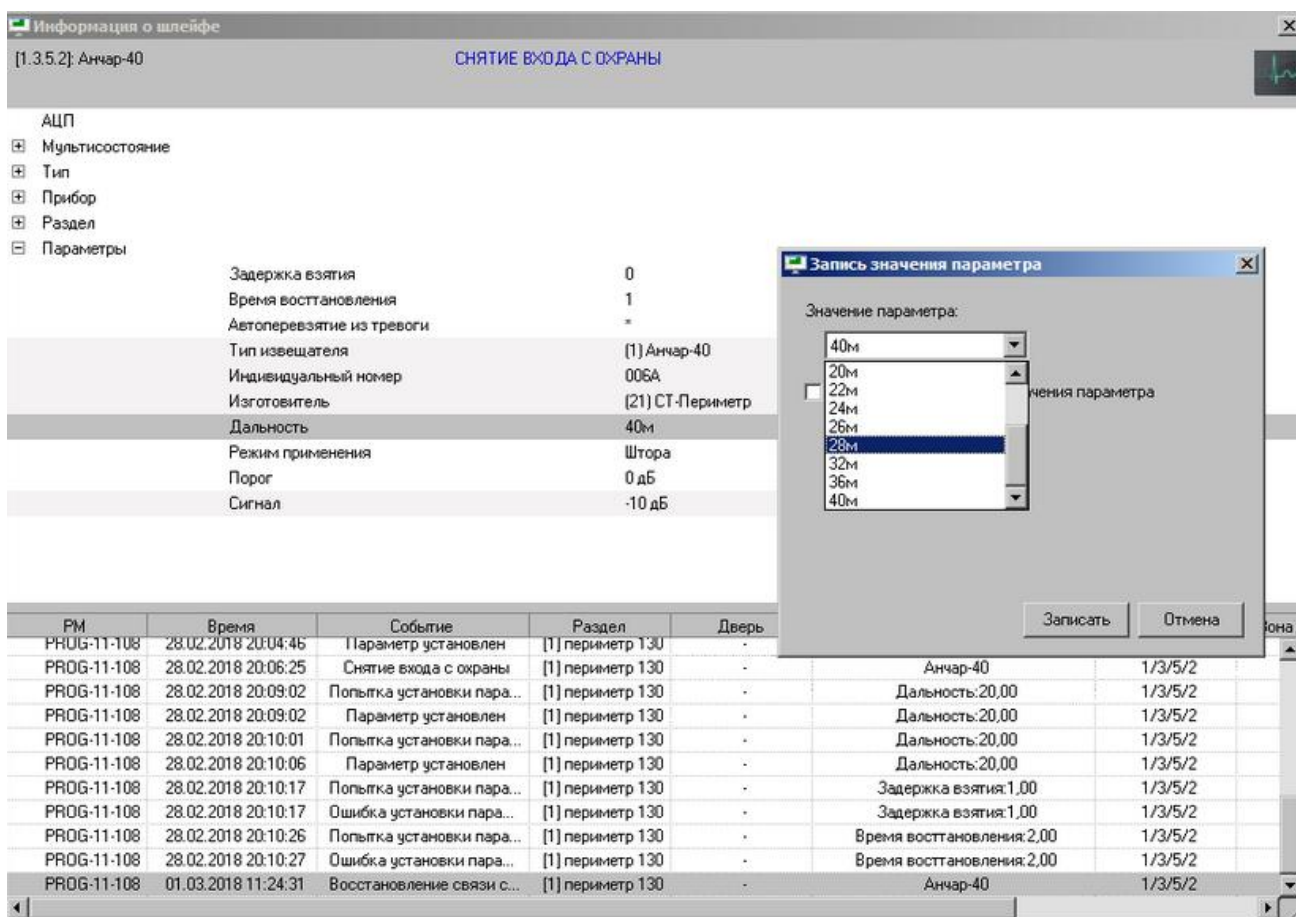

Выбором из списка или указанием значения производится посылка команды, в «ядро опроса», записи соответствующего значения.

Доступен вариант записи с условиями:

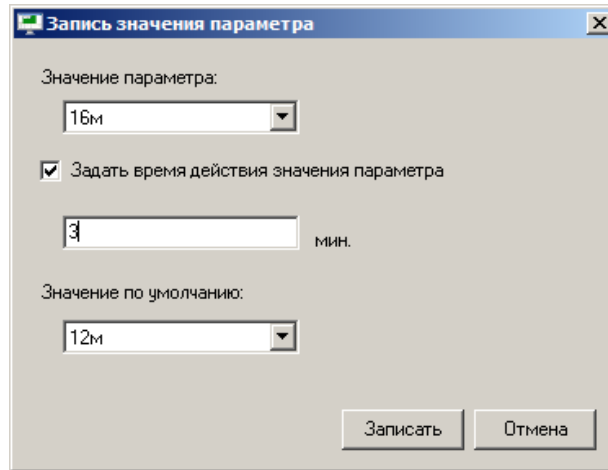

Можно задать время в минутах «действия» нового значения параметра. «Значение по умолчанию» в данном случае установиться по истечении заданного времени.

Дополнительные условия записи сохраняются для каждого параметра индивидуально, и будучи однажды заданы подставляются при последующих вызовах окна «записи параметров». Задание значений параметров и значений по умолчанию производится в соответствии с правилами, предоставленными производителями переметровых извещателей.

Чтение значений параметров

Перезапрос всех значений осуществляется по нажатию на кнопку "Запрос параметров прибора"(а так же при открытии карточки "информация"):

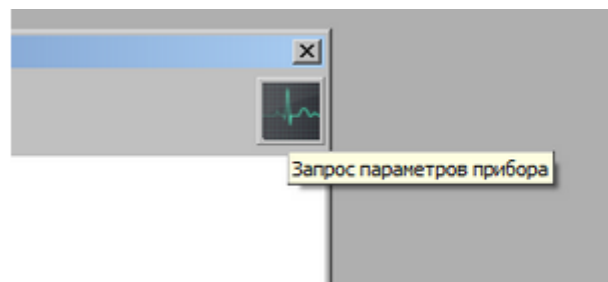

При этом напротив значений в карточке появится символ "***" (т.е. команда ушла):

АЦП		
<input checked="" type="checkbox"/>	Мультисостояние	
<input checked="" type="checkbox"/>	Тип	
<input checked="" type="checkbox"/>	Прибор	
<input checked="" type="checkbox"/>	Раздел	
<input checked="" type="checkbox"/>	Параметры	
	Задержка взятия	0 *
	Время восстановления	1 *
	Автоперезвятие из тревоги	*
	Тип извещателя	(1) Анчар-40
	Индивидуальный номер	006A
	Изготовитель	(21) СТ-Периметр
	Дальность	40м*
	Режим применения	Штора*
	Порог	0 дБ*
	Сигнал	-10 дБ*

PM	Время	Событие	Раздел	Дверь
PROG-11-108	28.02.2018 20:04:46	Параметр установлен	(1) периметр 130	-
PROG-11-108	28.02.2018 20:06:25	Снятие входа с охраны	(1) периметр 130	-
PROG-11-108	28.02.2018 20:09:02	Попытка установки пара...	(1) периметр 130	-
PROG-11-108	28.02.2018 20:09:02	Параметр установлен	(1) периметр 130	-
PROG-11-108	28.02.2018 20:10:01	Попытка установки пара...	(1) периметр 130	-
PROG-11-108	28.02.2018 20:10:06	Параметр установлен	(1) периметр 130	-
PROG-11-108	28.02.2018 20:10:17	Попытка установки пара...	(1) периметр 130	-

После того как будет получен ответ, символ "*" исчезнет. Если "*" не исчезает, необходимо повторно выполнить запрос параметров.

Поддерживаются следующие типы извещателей.

«СТ-ПЕРИМЕТР»: Анчар-40, Тантал-200, Тантал-600, Антирис 24-40, Антирис 24-80, Антирис 5.8-20, Антирис 5.8-40, Виброн.

ЗАО «ЮМИРС»: КСО Мурена, Виброкабель; КСО Мурена, Частотный детектор; КСО Мурена, Сейсмокабель.

ООО «ОХРАННАЯ ТЕХНИКА»: Зебра-60, Зебра-30, Зебра-100, Фортеза-50, Зебра-60(24), Зебра-30(24), Зебра-100(24), Фортеза-100, Фортеза-200, Фортеза-300, Фортеза-500, Прожектор (Фосфор), Зебра-84(24), Формат 50, Формат 100.

Примечание по настройке извещателей ООО «ОХРАННАЯ ТЕХНИКА».

Для работы с устройствами оператор должен значить и чётко понимать режимы работы настраиваемых устройств.

Типовое окно информации о входе со значениями параметров:

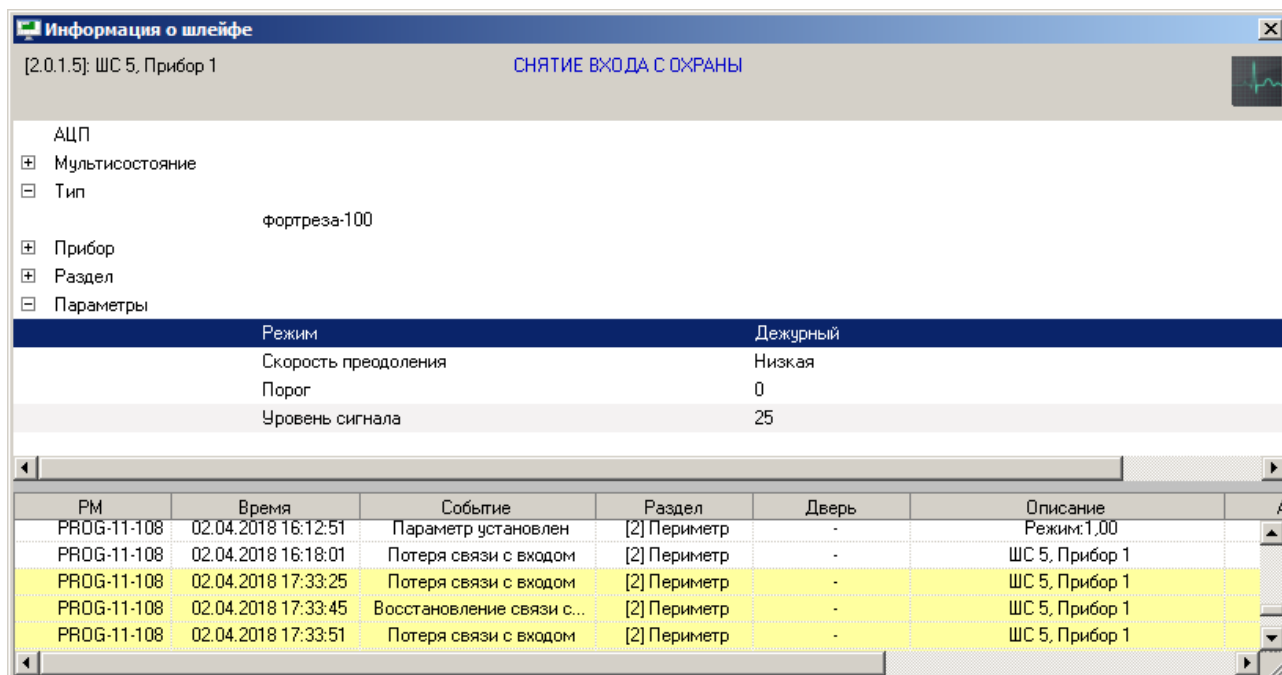

Извещатели семейства Фортеза/Формат.

Имеют основные режимы работы:

- Дежурный
- Юстировка
- Порог

Дежурный – основной режим работы устройства, в данном режиме осуществляется только мониторинг остальных параметров в частности «уровень сигнала».

Юстировка – в этом режиме осуществляется непосредственное юстирование извещателей(физические манипуляции с устройствами).

Порог – собственно только в этом режиме возможно корректное изменение значения порога.

Параметр «скорость преодоления» можно менять в любом из указанных режимов.

Изменение значения порога так же доступно оператору в любом режиме работы, но при попытке записи, в режиме отличном от «порога», устройство ответит ошибкой 10 (недопустимо выполнить команду):

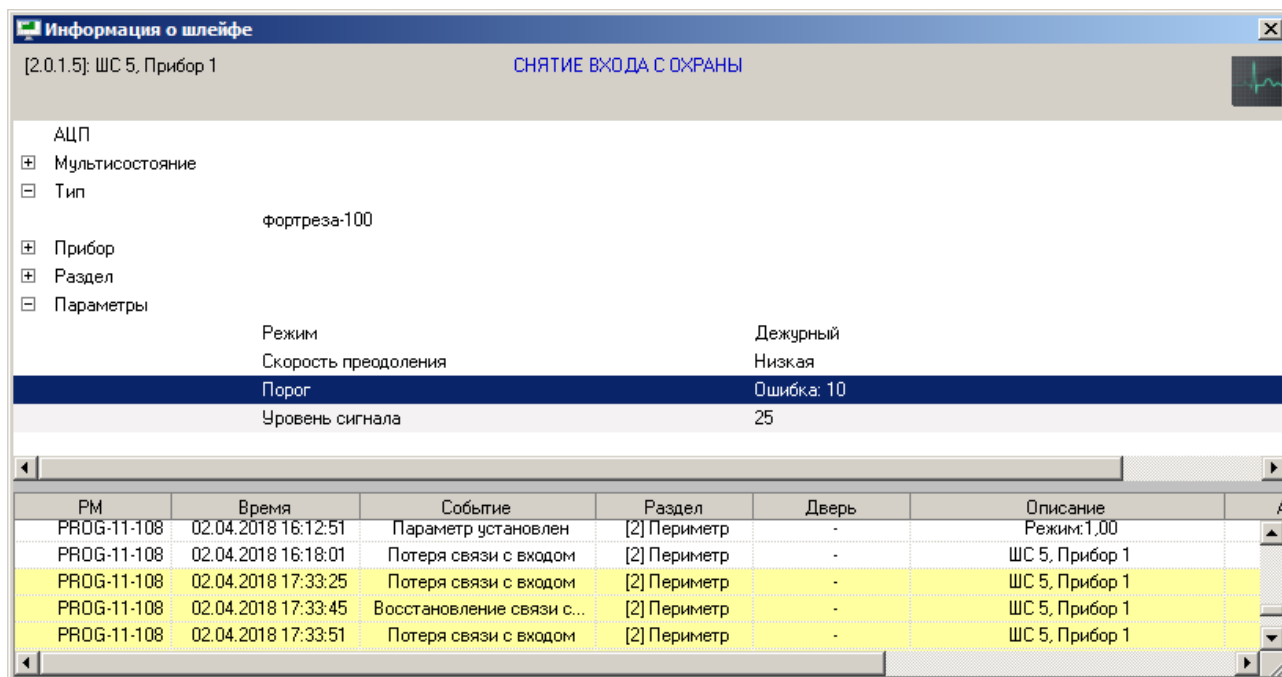

Через несколько секунд устройство вернется в исходное состояние (до того, как была осуществлена попытка изменения значения порога).

Известатели семейства Зебра.

Существуют режимы управления:

- Устроенным регулятором;
- От ПК.

В режиме управления «Встроенным регулятором» наблюдаются уровни сигнала в подзонах, активность подзоны при собственном управлении и общий порог.

В режиме управления «От ПК» выводится активность подзон, порог, коэффициент усиления для подзоны (для режима «От ПК» это не те же значения что для режима «Встроенным регулятором»), и появляется возможность изменить режим («Режим при управлении от ПК»).

В режиме управления «От ПК» имеются следующие режимы работы: «Работа», «Настройка».

В Режиме «Работа» – пользователь может изменять пороги известателям серии Зебра («Порог в подзоне»). Тревожные сообщения от известателя приходят **только** в этом режиме.

В Режиме «Настройка» – пользователь изменяет коэффициенты усиления (чувствительность) сигнала для каждой подзоны («Коэффициент усиления в подзоне»). Тревожные сообщения от известателя в этом режиме **не поступают**. Настроив коэффициенты усиления, пользователь должен вернуться в режим «Работа».

Примечание: если Зебра после 2016 года выпуска, то снять бит «Управление с ПК» не получится и известатель всегда будет в режиме «Управление с ПК».

8.3.3.3 Получение информации о релейном выходе

Для получения информации о релейном выходе дважды кликните левой клавишей мыши на его названии. Отобразится информационное окно с информацией по требуемому релейному выходу:

PM	Время	Событие	Раздел	Описание	Адрес	Зона доступа	Хозорган
BIL	19.11.2012 18:02:38	Включение реле	55	Р 1 - КПБ 1.09+	1/1/38...	-	
BIL	19.11.2012 18:02:40	Выключение реле	55	Р 1 - КПБ 1.09+	1/1/38...	-	

Как показано на скриншоте, в информационном окне для объекта «Релейный выход» отображается следующая информация:

- Адрес и название релейного выхода,
- Основное состояние релейного выхода,
- Мультиостояние релейного выхода, (*)
- Адрес и название прибора, которому принадлежит релейный выход,
- Номер и название раздела, в который входит релейный выход,
- Список событий релейного выхода.

(*) Описание мультиостояния объектов приведено в пункте 8.1.2

8.3.3.3.1 Получение информации об объекте «Раздел»

На вкладке «Зоны» можно получить информацию о разделах системы.

Для получения информации о разделе дважды кликните левой кнопкой мыши на его названии. Отобразится информационное окно с информацией по требуемому разделу:

PM	Время	Событие	Раздел	Описание	Адрес	Зона доступа	Хозорган
BIL	20.11.2012 10:34:41	Взятие зоны охраны	59	Охр. 1 4ки 3.00+	1/1/40/3	-	Иванов И.И.
BIL	20.11.2012 10:34:42	Взятие зоны охраны	59	Охр. 2 4ки 3.00+	1/1/40/4	-	Иванов И.И.
BIL	20.11.2012 10:34:45	Взятие зоны охраны	59	Вх. 4ки 3.00+	1/1/40/1	-	Иванов И.И.
BIL	20.11.2012 10:34:45	Взятие раздела	59	Раздел 4ки 3.00+		-	Иванов И.И.
BIL	20.11.2012 10:34:46	Удаленный запрос...	59	Вх. 4ки 3.00+	1/1/40/1	-	Иванов И.И.
BIL	20.11.2012 10:34:47	Снятие ШС	59	Вх. 4ки 3.00+	1/1/40/1	-	Иванов И.И.
BIL	20.11.2012 10:34:47	Снятие раздела	59	Раздел 4ки 3.00+		-	Иванов И.И.
BIL	20.11.2012 10:34:47	Снятие раздела	59	Раздел 4ки 3.00+	1/1/0/1	-	

Как видно на скриншоте, в информационном окне для объекта «Раздел» отображается следующая информация:

- Номер и название раздела,
- Основное состояние раздела,
- Является ли раздел особо охраняемым или нет,
- Мультиостояние раздела, ^(*)
- Список шлейфов сигнализации, входящих в данный раздел, ^(**)
- Список релейных выходов, входящих в данный раздел, ^(***)
- Список камер, входящих в данный раздел, ^(****)
- Список событий раздела.

^(*) Описание мультиостояния объектов приведено в пункте 8.1.2

В информационном окне в мультиостоянии раздела для каждого состояния выводится название объекта с данным состоянием.

Стоит обратить внимание на то, что если в разделе имеется несколько объектов с одинаковым состоянием, то в информационном окне в мультиостоянии раздела выводится для указанного состояния название только одного из объектов.

^(**) В списке шлейфов сигнализации для каждого шлейфа сигнализации указывается его адрес, название и тип.

	Зоны	[1.1.40.1] Вх. 4ки 3.00+ (охранный)	
--	------	-------------------------------------	--

^(***) В списке релейных выходов для каждого релейного выхода указывается его адрес и название.

	Реле	[1.1.40.3] Р. 3 4ки 3.00+	
--	------	---------------------------	--

^(****) В списке камер для каждой камеры указывается её номер и название.

	Камеры	[1] АСТiАСМ-8201	
--	--------	------------------	--

8.3.3.3.2 Управление объектами «ШС», «Раздел», «Группа разделов»

8.3.3.3.2.1 Взятие зон на охрану и снятие с охраны

Для взятия шлейфа сигнализации (камеры) на охрану необходимо:

1. Выбрать шлейф сигнализации (камеру), нажав на его (её) названии левой кнопкой мыши;
2. Нажать кнопку «Взять»:

Взять

Для снятия шлейфа сигнализации с охраны необходимо:

1. Выбрать шлейф сигнализации, нажав на его названии левой кнопкой мыши;
2. Нажать кнопку «Снять»:

Снять

После нажатия кнопки «Взять» («Снять») произойдёт следующее:

- Если у оператора имеются права на управление разделом, в который входит шлейф сигнализации (камера), и тип шлейфа сигнализации позволяет взятие на охрану (или снятие с охраны), то произойдёт попытка взятия (снятия) шлейфа сигнализации (камеры) на охрану:

- В журнал событий будет добавлено событие «Удалённый запрос на взятие» (Удалённый запрос на снятие) с адресом (номером) и названием шлейфа сигнализации (камеры), а также ФИО оператора,
- На соответствующий прибор (видеоподсистему) будет послана команда на взятие (снятие) шлейфа сигнализации (камеры),
- После того как будет получен ответ на команду (получено событие о взятии (снятии) шлейфа сигнализации (камеры) на охрану (либо о неудачном взятии или снятии и т.п.)), будет сформировано состояние шлейфа сигнализации (камеры).
- Если у оператора имеются права на управление разделом, в который входит шлейф сигнализации, но тип шлейфа сигнализации не позволяет взятие на охрану или снятие с охраны, то никаких действий произведено не будет и отобразится соответствующее сообщение.
- Если у оператора:
 - нет прав на управление разделом, в который входит шлейф сигнализации (камера),
 - присутствуют права только на «Снятие» раздела, в который входит шлейф сигнализации (камера),
 - нет прав на управление отдельными зонами,
 то попытка взятия шлейфа сигнализации (камеры) на охрану не будет произведена, и отобразится соответствующее сообщение.

Управление разделом и группой разделов осуществляется по аналогичной схеме.

При управлении разделом команды на снятие не посылаются на шлейфы сигнализации типа «Технологический» и т.д., а также на входы типа «Тревожная кнопка» и входы с признаком «24-часовая зона».



Если раздел состоит только из тревожных зон и/или зон с признаком «24-часовая зона», то данный раздел снят с охраны не будет.

(В п. 8.7.5 указаны возможные команды для всех типов шлейфов сигнализации.)

8.3.3.4 Функциональная вкладка «Группы разделов»

На вкладке «Группы разделов» доступны следующие операции:

- Управление взятием на охрану и снятием с охраны групп разделов и разделов.
- Получение информации о группах разделов и разделах, а также их состоянии,

Внешний вид вкладки «Группы разделов»:

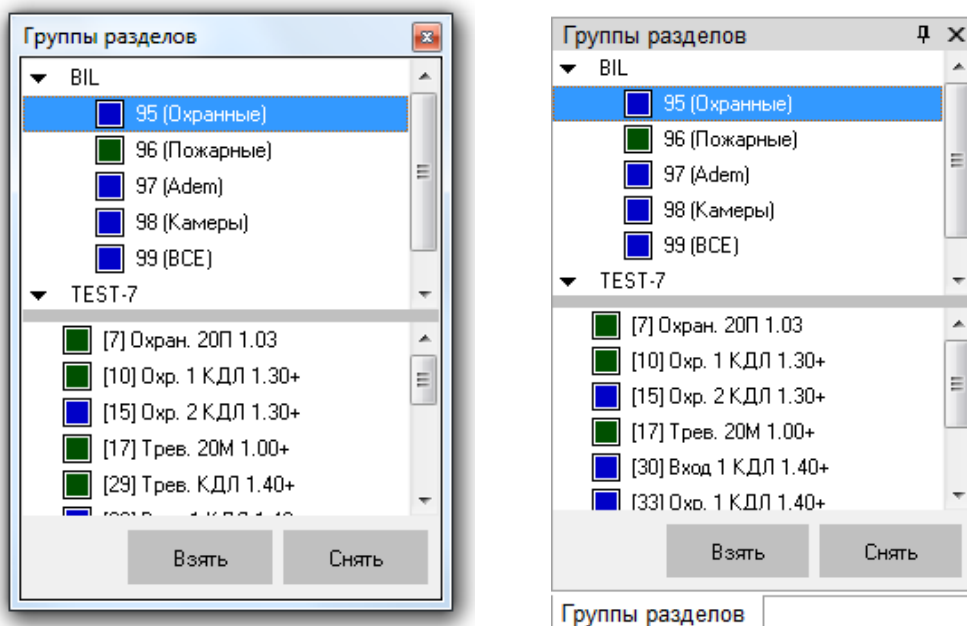

Как показано на скриншоте, на вкладке отображается:

1. Список групп разделов,
2. Разделы, входящие в выбранную группу разделов,
3. Кнопки «Взять» и «Снять» для управления взятием на охрану и снятием с охраны групп разделов либо входящих в них разделов.

В верхней части вкладки приведены рабочие места в следующем порядке:

- Сначала отображается рабочее место, на котором запущен Монитор системы.
- Затем отображаются другие рабочие места в порядке возрастания их номера в Базе данных.

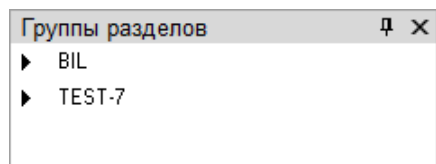

Для каждого рабочего места отображается список групп разделов этого рабочего места:



При выборе в верхней части вкладки какой-либо группы разделов в нижней части вкладки будут отображены разделы, входящие в выбранную группу разделов:

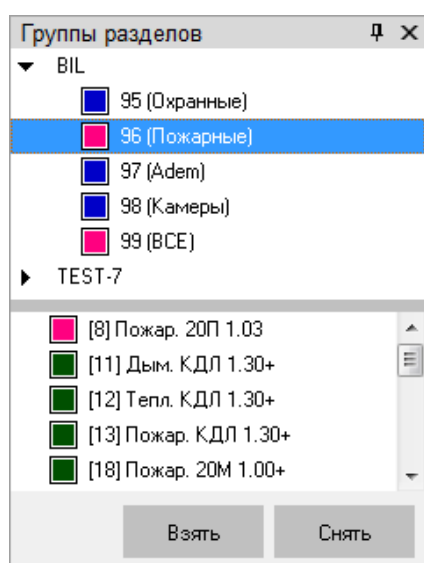

Каждая группа разделов и каждый раздел в списке отображаются цветом, который соответствует их состоянию.

(Список стандартных цветов состояний групп разделов и разделов приведён в приложении 8.7.3)

При нажатии правой кнопкой мыши на номере группы разделов или какого-либо раздела отобразится контекстное меню:

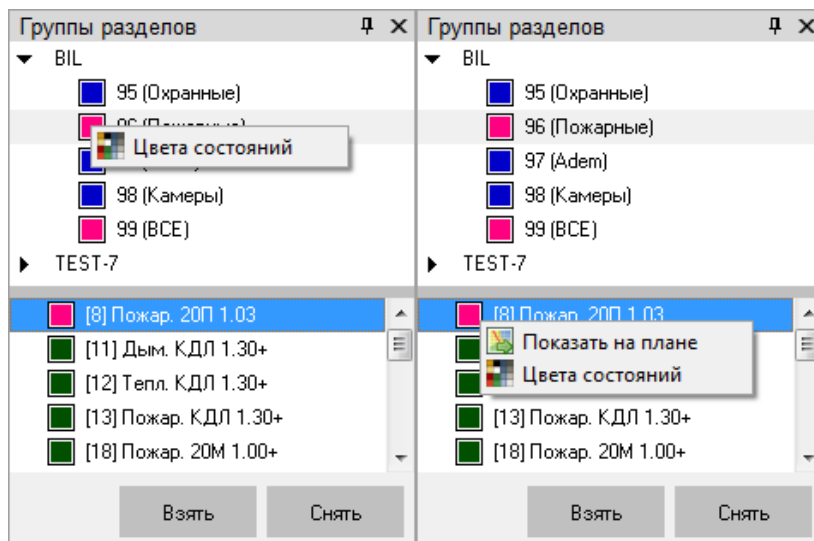

При выборе пункта «Показать на плане» произойдёт переключение на тот план помещения, на котором находится раздел, и произойдёт кратковременное изменение цвета объекта (для удобства его поиска на планах помещения оператором).

При выборе пункта «Цвета состояний» отобразится окно «Расшифровка цветов: групп разделов» или «Расшифровка цветов: разделов», где отображены цвета для всех состояний объекта.

Например:

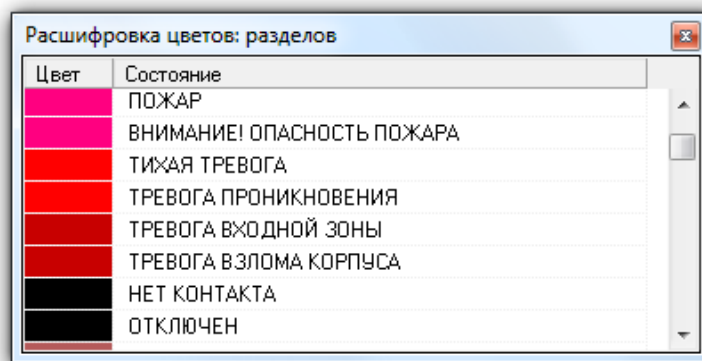

8.3.3.4.1 Получение информации об объекте «Группа разделов»

На вкладке «Группы разделов» можно получить информацию о группах разделов системы.

Для получения информации о группе разделов дважды кликните левой клавишей мыши на её названии. Отобразится информационное окно с информацией по требуемой группе разделов:

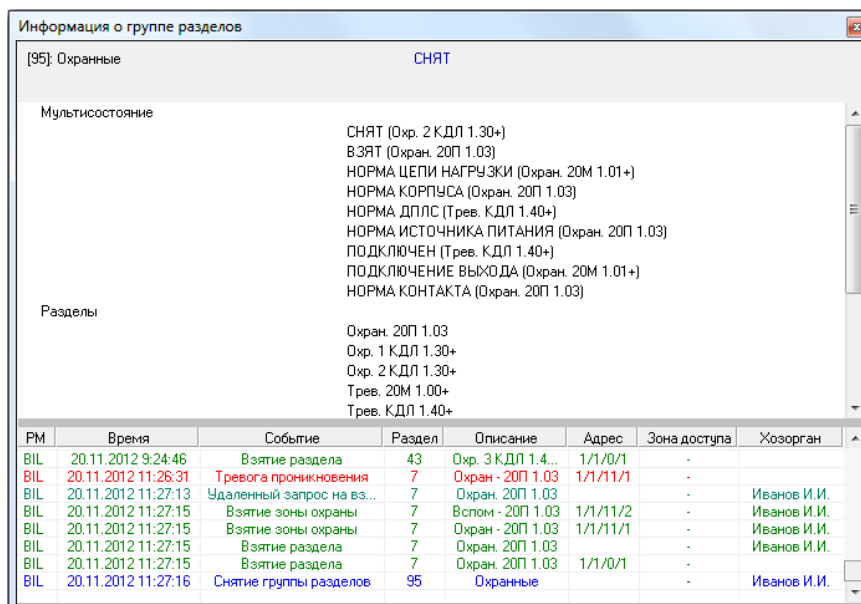

Как видно на скриншоте, в информационном окне для объекта «Группа разделов» отображается следующая информация:

- Номер и название группы разделов,
- Основное состояние группы разделов,
- Мультиостояние группы разделов, (*)
- Список разделов, входящих в данную группу разделов, (**)
- Список событий группы разделов (а также входящих в неё разделов).

(*) Описание мультиостояния объектов приведено в пункте 8.1.2.

В информационном окне в мультиостоянии группы разделов для каждого состояния выводится название раздела с данным состоянием.

Если в группе разделов имеется несколько разделов с одинаковым состоянием, то в информационном окне в мультиостоянии группы разделов выводится для указанного состояния название только одного из разделов.

(**) В списке разделов для каждого раздела указывается его название.



8.3.3.5 Функциональная вкладка «Управление»

На вкладке «Управление» доступны следующие функции:

- Запуск сценариев управления при помощи дерева управления.

Внешний вид вкладки «Управление»:

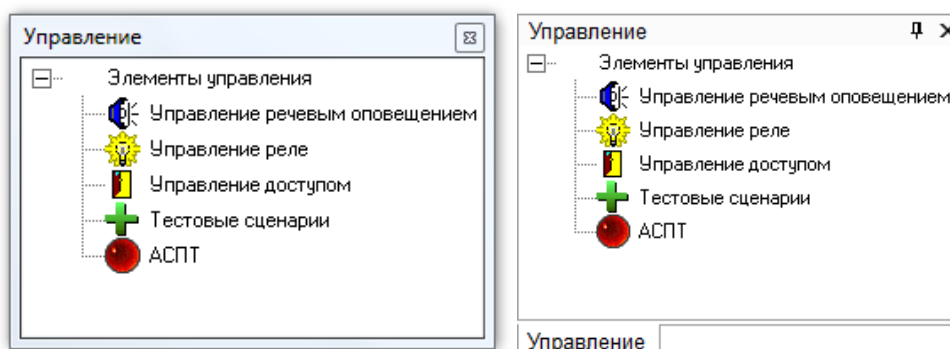

Как видно из скриншотов, на вкладке отображается дерево управления.

Для просмотра доступных сценариев управления в каком-либо узле дерева управления, необходимо нажать на названии узла правой кнопкой мыши. Отобразится список сценариев управления данного узла дерева управления:

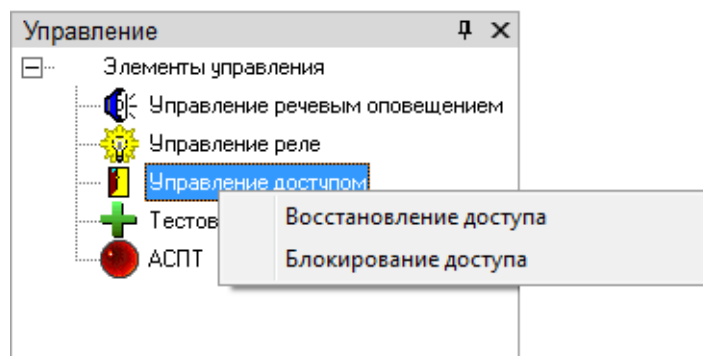

8.3.3.5.1 *Запуск сценариев управления из дерева управления*

Для запуска одного из сценариев управления в каком-либо узле дерева управления необходимо:

- нажать на названии узла правой кнопкой мыши,
- в появившемся списке выбрать необходимый сценарий управления и нажать на его названии левой или правой кнопкой мыши:

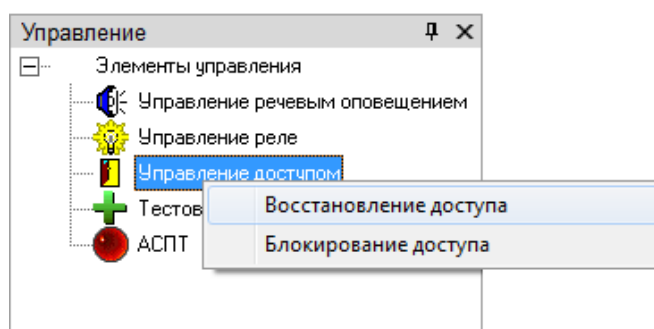

В этом случае сценарий управления будет запущен, а в Журнал событий будет добавлено событие «Запуск сценария управления» с ФИО текущего оператора.

8.3.3.5.2 *Запуск сценариев управления по «горячей клавише»*

Сценарии, для которых указана «горячая клавиша», можно запускать, набрав соответствующую комбинацию клавиш на клавиатуре.

Это действие можно выполнять в тот момент, когда окно программного модуля «Монитор системы» активно и не вызвано какое-либо контекстное меню либо информационное окно.

В случае запуска сценария управления по «горячей клавише» в Журнал событий будет добавлено событие «Запуск сценария управления» с ФИО текущего оператора.

8.3.3.6 *Функциональная вкладка «Персонал»*

На вкладке «Персонал» доступны следующие функции:

- Получение информации о составе подразделений.
- Получение информации о сотрудниках.
- Предоставление поименованного доступа для сотрудников,

Внешний вид вкладки «Персонал»:

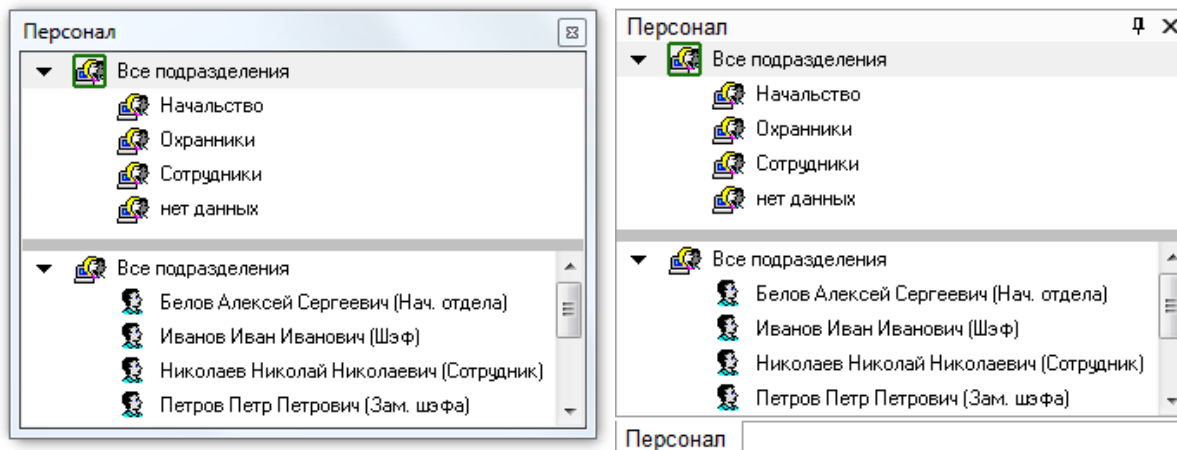

Как видно из скриншота, на вкладке отображается:

1. Список подразделений,
2. Список сотрудников выбранного подразделения,

В верхней части вкладки можно выбрать конкретное подразделение, нажав на его названии левой кнопкой мыши. В таком случае в нижней части вкладки отобразится список сотрудников, входящих в выбранное подразделение:

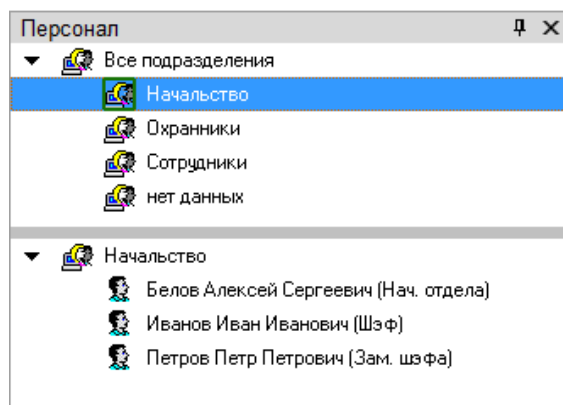

Для каждого сотрудника в списке указывается:

- ФИО,
- Должность.

8.3.3.6.1 Получение информации об объекте «Сотрудник»

Для получения информации о сотруднике необходимо произвести двойное нажатие левой кнопкой мыши на его ФИО в списке сотрудников выбранного подразделения. Отобразится информационное окно «Карточка состава» с информацией по требуемому сотруднику:

Карточка состава							
	ФИО	Иванов Иван Иванович					
	Подразделение	Начальство					
	Должность	Шэф					
	Рабочий телефон	-					
	Домашний телефон	-					
	Статус	Владелец					
	Авто	-					
	График	ЧРВ сотрудников					
	Табельный номер	1					
	Адрес	-					
Компания	ЗАО НВП Болид						
Дата рождения	-						
Зона доступа	Территория						
Последний проход: 20.11.2012 14:22:54							
PM	Время	Событие	Раздел	Дверь	Описание	Адрес	Зона доступа
TES...	20.11.2012 11:13:44	Смена дежурства	-	-	-	-	-
BIL	20.11.2012 11:19:18	Смена дежурства	-	-	-	-	-
BIL	20.11.2012 11:27:13	Удаленный запрос на в...	[7] Охран. 20П ...	-	Охран. 20П 1.03	-	-
BIL	20.11.2012 11:27:15	Взятие зоны охраны	[7] Охран. 20П ...	-	Вспом - 20П 1.03	1/1/11/2	-
BIL	20.11.2012 11:27:15	Взятие зоны охраны	[7] Охран. 20П ...	-	Охран. - 20П 1.03	1/1/11/1	-
BIL	20.11.2012 11:27:15	Взятие раздела	[7] Охран. 20П ...	-	Охран. 20П 1.03	-	-
BIL	20.11.2012 11:27:16	Снятие группы разделов	[95] -	-	Охранные	-	-
BIL	20.11.2012 14:21:40	Смена дежурства	-	-	-	-	-
BIL	20.11.2012 14:22:39	Доступ предоставлен	-	Турникет 1	1: вход Турникет 1...	1/1/5/1	1
BIL	20.11.2012 14:22:54	Проход	-	Турникет 1	1: вход Турникет 1...	1/1/5/1	1

Как видно на скриншоте, в информационном окне «Карточка состава» для объекта «Сотрудник» отображается следующая информация:

- Фотография;
- Последний проход.
- ФИО;
- Подразделение;
- Должность;
- Рабочий телефон;
- Домашний телефон;
- Статус;
- Авто;
- Данные об автомобиле;
- График работы;
- Табельный номер;
- Адрес;
- Компания;
- Дата рождения;
- Зона доступа, в которой в данный момент находится сотрудник,
- Список событий.

8.3.3.6.2 Предоставление поименованного доступа для сотрудника

В некоторых случаях требуется предоставить сотруднику поименованный доступ.



Поименованный доступ предоставляется, например, когда сотрудник забыл дома карточку (ключ), но у него есть с собой документы, удостоверяющие личность. В этом случае сотруднику не просто будет предоставлен доступ через какую-либо точку доступа, но и будет вестись учёт рабочего времени, а также отрабатываться запрет повторного прохода (antipassback).

Для предоставления поименованного доступа сотруднику необходимо:

- Произвести нажатие правой кнопкой мыши на его ФИО в списке сотрудников выбранного подразделения.
- В появившемся контекстном меню выбрать точку доступа.
- Произвести нажатие левой кнопкой мыши на требуемом направлении предоставления доступа.

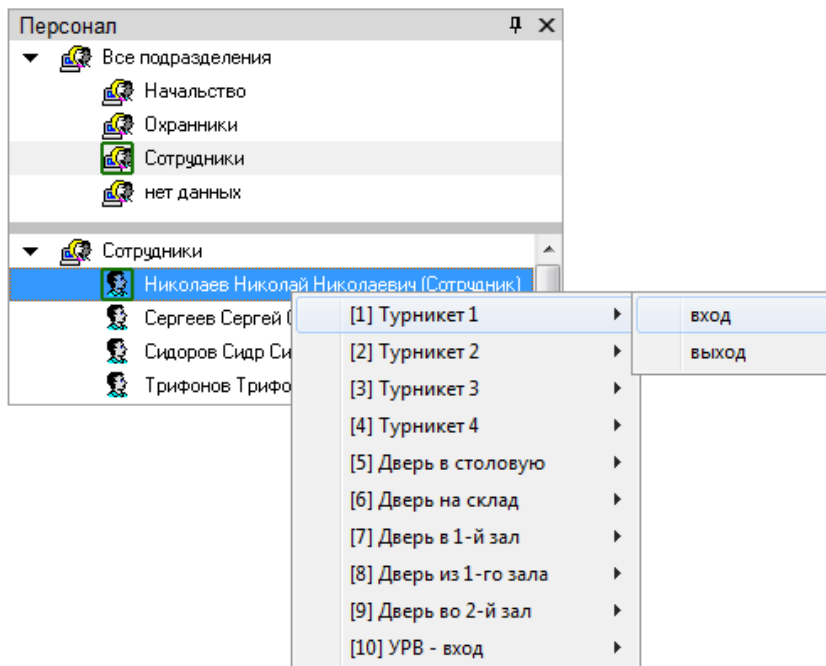

В этом случае:

- В журнал событий будет добавлено событие «Команда открыть дверь (вход)», «Команда открыть дверь (выход)» или «Команда открыть дверь (проход)» с указанием ФИО текущего оператора Монитора системы,
- На прибор будет послана команда о предоставлении доступа конкретному сотруднику. Соответственно, события «Доступ предоставлен» и «Проход» будут сгенерированы с ФИО сотрудника, которому предоставлялся доступ (что очень важно для учёта рабочего времени и отработки запрета повторного прохода).
- После поступления события «Проход» сотрудник будет перемещён в соответствующую зону доступа, и при использовании впоследствии будет обрабатываться запрет повторного прохода (antipassback).

Наличие либо отсутствие возможности подать команду на предоставление доступа зависит от прав оператора.

Если у оператора есть права на управление точкой доступа в соответствующем направлении, то у него будет возможность подать команду на предоставление доступа в этом направлении (то есть будет доступен пункт меню для управления точкой доступа в этом направлении). В противном случае возможности не будет.

8.3.3.7 Функциональная вкладка «Доступ»

На вкладке «Доступ» доступны следующие функции:

- Получение информации о ФИО и количестве сотрудников, находящихся в каждой зоне доступа.
- Получение информации о сотрудниках и точках доступа.
- Предоставление доступа через точки доступа.

Внешний вид вкладки «Доступ»:

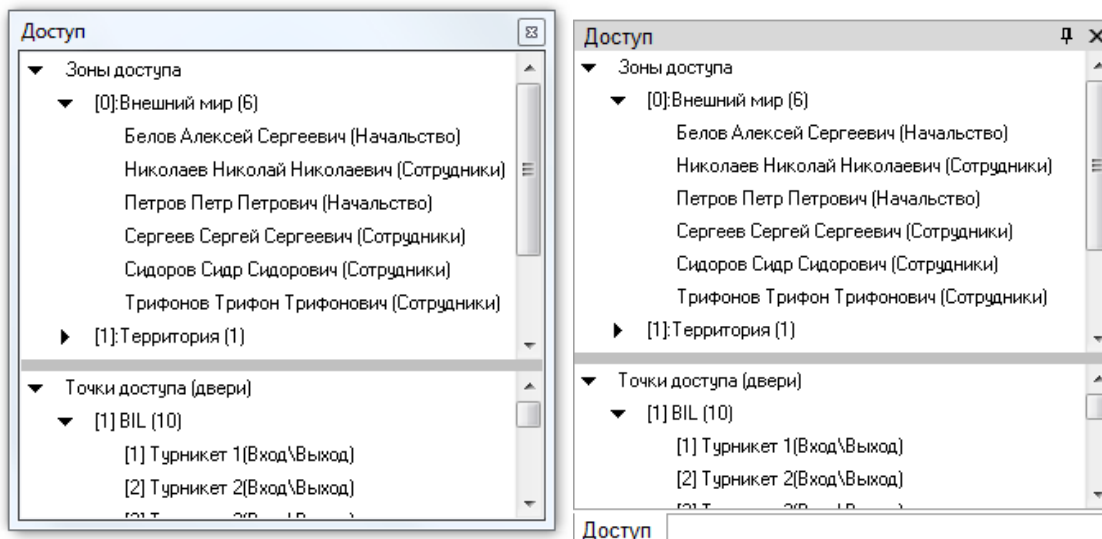

Как показано на скриншоте, на вкладке отображается:

1. Список зон доступа с указанием количества сотрудников.
2. Список находящихся в каждой зоне доступа сотрудников.
3. Список точек доступа для каждого рабочего места с указанием режима работы.

В верхней части вкладки отображается список зон доступа. Для каждой зоны доступа отображается количество находящихся в ней сотрудников. Также для каждой зоны доступа отображается список сотрудников, которые в ней находятся. Для каждого сотрудника указывается подразделение, в которое он входит.

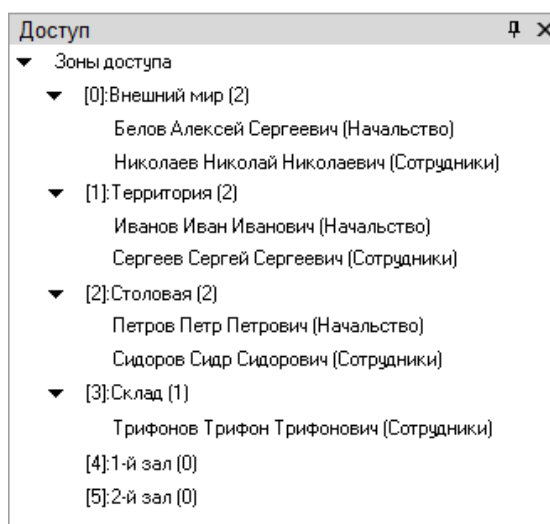

Список сотрудников для каждой зоны доступа отслеживается в реальном времени.

В нижней части вкладки отображается список точек доступа для каждого рабочего места с указанием режима работы.

Рабочие места отображаются в следующем порядке:

- Сначала отображается рабочее место, на котором запущен Монитор системы.
- Затем отображаются другие рабочие места в порядке возрастания их номера в Базе данных.

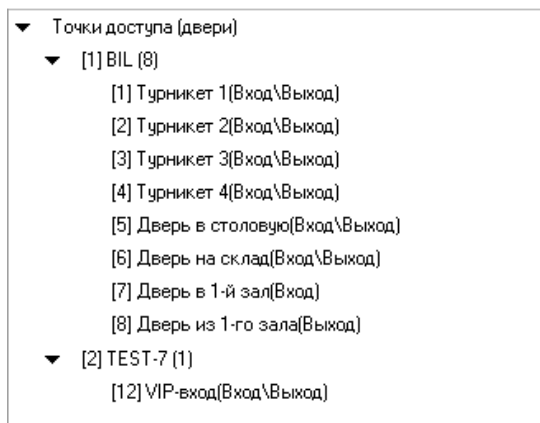

При выборе какой-либо точки доступа и последующем нажатии на ней правой кнопкой мыши отобразится контекстное меню.

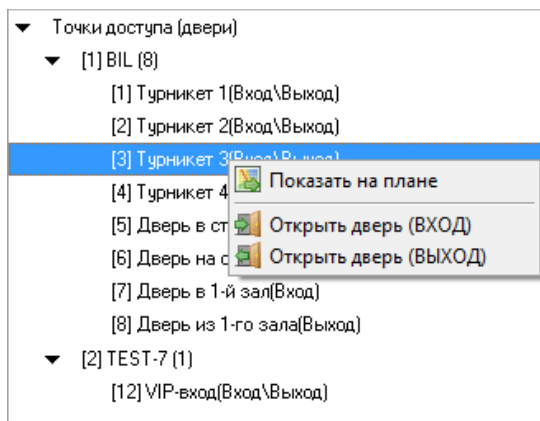

При выборе пункта «Показать на плане» произойдёт переключение на тот план помещения, на котором находится точка доступа, и произойдёт кратковременное изменение цвета точки доступа (для удобства её поиска на планах помещения оператором).

Также в контекстном меню присутствуют пункты для предоставления доступа через точку доступа (см. пункт 8.3.3.7).

8.3.3.7.1 Получение информации об объекте «Зона доступа»

Для получения информации о зоне доступа необходимо произвести двойное нажатие левой кнопкой мыши на названии требуемой зоны доступа. Отобразится информационное окно с информацией по зоне доступа:

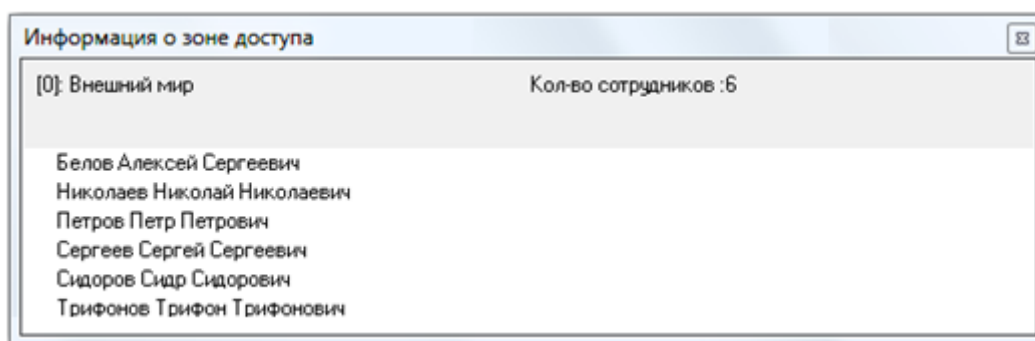

Как видно на скриншоте, в информационном окне для объекта «Зона доступа» отображается следующая информация:

- Номер и название зоны доступа,
- Количество сотрудников в зоне доступа,
- Список ФИО сотрудников, находящихся в зоне доступа.

Для получения информации о сотруднике необходимо произвести двойное нажатие левой кнопкой мыши на его ФИО в списке сотрудников выбранной зоны доступа.

8.3.3.7.2 Получение информации об объекте «Точка доступа»

Для получения информации о точке доступа дважды кликните левой клавишей мыши на названии требуемой точки доступа. Отобразится информационное окно с информацией о точке доступа:

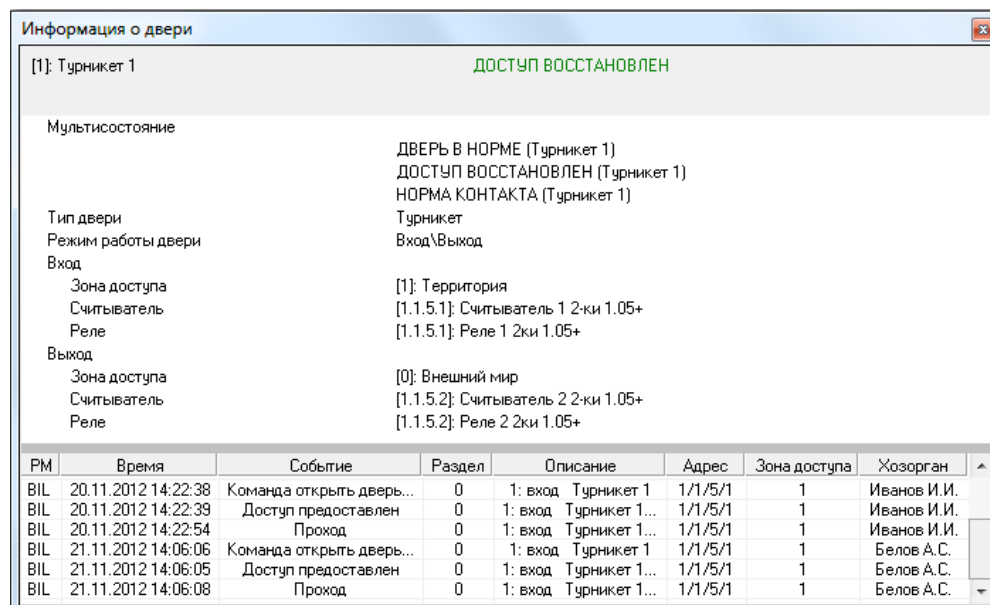

Как показано на скриншоте, в информационном окне для объекта «Точка доступа» отображается следующая информация:

- Номер и название точки доступа,
- Состояние точки доступа,
- Мультисостояние точки доступа, (*)
- Тип точки доступа,
- Режим работы точки доступа,
- Для каждого направления отображается:
 - Номер и название зоны доступа (в случае использования), в которую происходит доступ в данном направлении,
 - Адрес и название считывателя, управляющего доступом в данном направлении,
 - Адрес и название релейного выхода, управляющего доступом в данном направлении.
- Список событий точки доступа.

(*) Описание мультисостояния объектов приведено в пункте 8.1.2

8.3.3.7.3 Предоставление доступа

Оператор Монитора системы может предоставить доступ через определённую точку доступа.

Для этого требуется:

- Выбрать требуемую точку доступа,
- Нажать на ней правой кнопкой мыши,
- В появившемся контекстном меню выбрать, в каком направлении предоставить доступ через выбранную точку доступа:

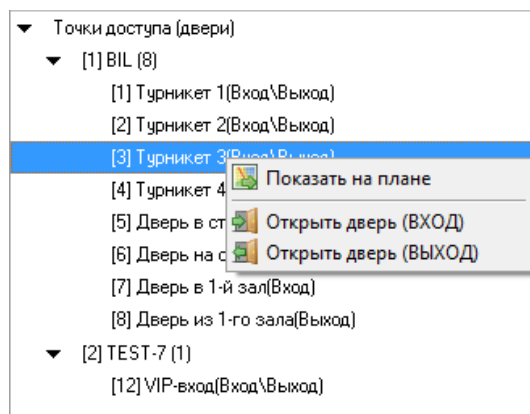

В этом случае:

- В журнал событий будет добавлено событие «Команда открыть дверь (вход)», «Команда открыть дверь (выход)» или «Команда открыть дверь (проход)» с указанием ФИО текущего оператора Монитора системы,
- На прибор будет послана команда о предоставлении доступа. События «Доступ предоставлен» и «Проход» будут сгенерированы с ФИО текущего оператора Монитора системы.

Наличие либо отсутствие возможности подать команду на предоставление доступа зависит от прав оператора.

8.3.3.8 Функциональная вкладка «Камеры»

На вкладке «Камеры» доступны следующие функции:

- Получение информации о камерах, а также их состоянии.
- Управление камерами.

Внешний вид вкладки «Камеры»:

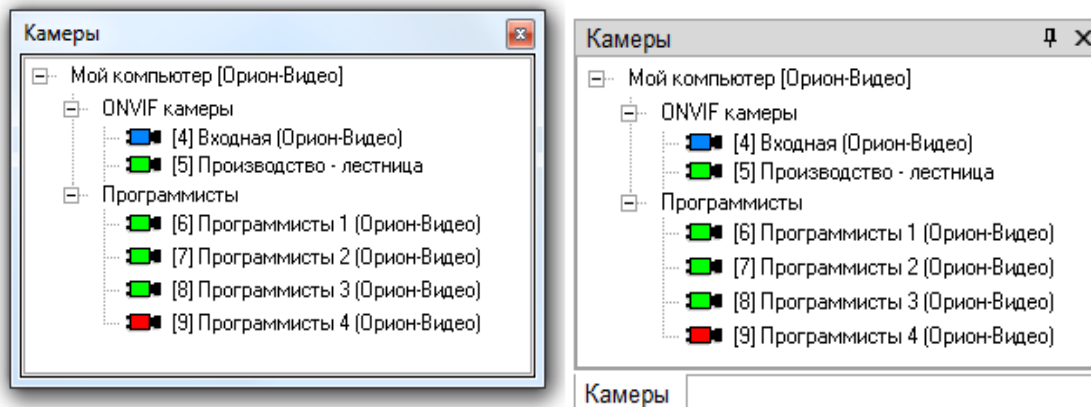

Как видно из скриншота, на вкладке отображается список камер для каждого рабочего места, разделённый на видеосистемы.

Рабочие места отображаются в следующем порядке:

- Сначала отображается рабочее место, на котором запущен Монитор системы.
- Затем отображаются другие рабочие места в порядке возрастания их номера в Базе данных.

Каждая камера в списке отображается цветом, который соответствует её состоянию. (Список стандартных цветов состояний камер приведён в п.8.7.3)

При выборе какой-либо камеры и последующем нажатии на ней правой кнопкой мыши произойдёт переключение на тот план помещения, на котором находится камера, и произойдёт кратковременное изменение цвета камеры (для удобства её поиска на планах помещения оператором). Одновременно отобразится меню для управления камерой.

8.3.3.8.1 Получение информации об объекте «Камера»

Для получения информации о камере дважды кликните левой клавишей мыши на названии требуемой камеры. Отобразится информационное окно с информацией о камере:

PM	Время	Событие	P..	Описание	Адрес	З...	Хозорган
BIL	21.11.2012 14:16:41	Тревога от детектора движения	0	Входная	[4] Орион-Видео	-	Белов А.С.
BIL	21.11.2012 14:17:11	Удаленный запрос на снятие	0	Входная	[4] Орион-Видео	-	Белов А.С.
BIL	21.11.2012 14:17:11	Снятие с охраны	0	Входная	[4] Орион-Видео	-	Белов А.С.
BIL	21.11.2012 14:24:20	Удаленный запрос на взятие	0	Входная	[4] Орион-Видео	-	Белов А.С.
BIL	21.11.2012 14:24:20	Взятие на охрану	0	Входная	[4] Орион-Видео	-	Белов А.С.

Как видно на скриншоте, в информационном окне для объекта «Камера» отображается следующая информация:

- Номер и название камеры, а также номер монитора,
- Основное состояние камеры,
- Мультисостояние камеры, (*)
- Название рабочего места, к которому подключена камера,
- Название раздела, в который входит камера,
- Название видеоподсистемы, которой принадлежит камера,
- Список событий камеры.

(*) Описание мультисостояния объектов приведено в пункте 8.1.2.

8.3.3.8.2 Управление объектом «Камера»

Для управления камерой необходимо:

- Выбрать требуемую камеру,
- Нажать на ней правой кнопкой мыши,
- В появившемся списке выбрать необходимое действие:

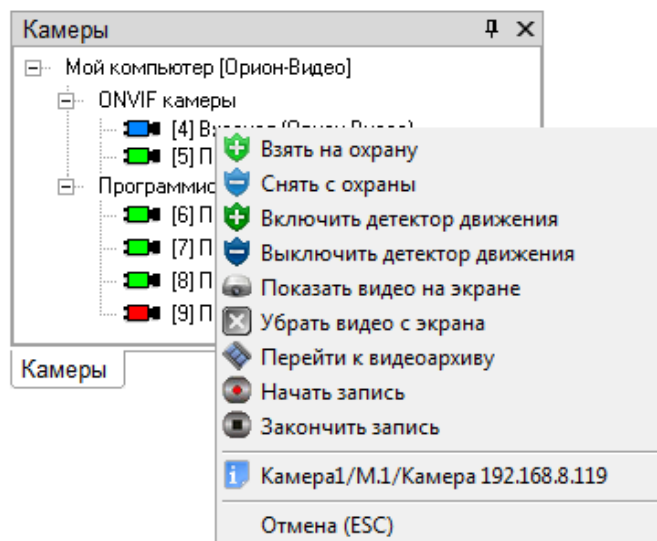

Доступность пунктов меню для управления камерой зависит от прав оператора:

- Если у пароля оператора не отмечено свойство «Управление отдельными зонами», то управление камерой запрещено.
- Если свойство «Управление отдельными зонами» отмечено, то:
 - Если у оператора есть права на взятие на охрану раздела, в который входит камера, то разрешены следующие действия:

1. Взятие камеры на охрану,
 2. Включение детектора движения,
 3. Включение записи.
- ii. Если у оператора есть права на снятие с охраны раздела, в который входит камера, то разрешены следующие действия:
1. Снятие камеры с охраны,
 2. Выключение детектора движения,
 3. Выключение записи.
- iii. При наличии любых прав (на взятие, либо на снятие) разрешены следующие действия:
1. Показ видео на экране,
 2. Скрытие видео.
- iv. Если у раздела, в который входит камера, отмечено свойство «Особо охраняемый», а у пароля оператора не отмечено свойство «Управление особо охраняемыми разделами», то не разрешены следующие действия:
1. Снятие камеры с охраны,
 2. Выключение детектора движения,
 3. Выключение записи.

8.3.3.8.2.1 Взятие камеры на охрану

Для взятия камеры на охрану необходимо:

1. Нажать на названии камеры правой кнопкой мыши;
2. В появившемся списке выбрать пункт «Взять на охрану».

В этом случае:

- В журнал событий будет добавлено событие «Удалённый запрос на взятие» с указанием ФИО текущего оператора Монитора системы,
- Если камера находится в норме (то есть не фиксирует движения), то камера будет взята на охрану (в Журнале событий отобразится событие «Взятие на охрану» с ФИО оператора).

8.3.3.8.2.2 Снятие камеры с охраны

Для снятия камеры с охраны необходимо:

1. Нажать на названии камеры правой кнопкой мыши;
2. В появившемся списке выбрать пункт «Снять с охраны».

В этом случае:

- В журнал событий будет добавлено событие «Удалённый запрос на снятие» с указанием ФИО текущего оператора Монитора системы,
- Камера будет снята с охраны (в Журнале событий отобразится событие «Снятие с охраны» с ФИО оператора).

8.3.3.8.2.3 Взятие на охрану и снятие с охраны группы камер (видеосистем)

Для взятия видеосистемы на охрану необходимо:

1. Нажать на название видеосистемы правой кнопкой мыши;
2. В появившемся списке выбрать пункт «Взять на охрану».

Для снятия видеосистемы с охраны необходимо:

1. Нажать на названии видеосистемы правой кнопкой мыши;
2. В появившемся списке выбрать пункт «Снять с охраны».

В этих случаях:

- В журнал событий будет добавлено событие «Удалённый запрос на взятие» или «Удалённый запрос на снятие» (соответственно выбранному действию), с указанием ФИО текущего оператора Монитора системы,
- Группа камер будет взята на охрану или снята с охраны (соответственно выбранному действию). В Журнале событий отобразятся события «Взятие на охрану» или «Снятие с охраны» с ФИО оператора. Событие отобразится для каждой камеры, входящей в данную видеосистему.

8.3.3.8.2.4 Включение детектора движения камеры

Для включения детектора движения камеры необходимо:

1. Нажать на названии камеры правой кнопкой мыши;

2. В появившемся списке выбрать пункт «Включить детектор движения».

В этом случае:

- В журнал событий будет добавлено событие «Запрос на включение детектора движения» с указанием ФИО текущего оператора Монитора системы,
- Будет включён детектор движения камеры (в Журнале событий отобразится событие «Включение детектора движения» с ФИО оператора).

Стоит учитывать, что;

1. *Включение/выключение детектора движения никак не связано со взятием/снятием камеры. В АРМ «Орион Про» эти понятия разведены.*

То есть при взятии/снятии камеры происходит один анализ движения в камере. А при включении/выключении детектора – другой (параллельный) анализ движения.

Детектор движения используется для управления записью с камеры при помощи сценария управления и т.п.

2. *Так как в видеоподсистемах не реализована логика разделения анализа тревог и простого движения, то при включении детектора движения в АРМ «Орион Про» в самой видеоподсистеме камера берётся на охрану.*

3. *Если управление взятием/снятием камерой происходит в самой видеоподсистеме, то это приводит к следующему проявлению в АРМ «Орион Про»:*

- При снятии с охраны камеры в видеоподсистеме, в АРМ «Орион Про» камера не только снимается с охраны (если она была на охране или в тревоге), но также произойдёт выключение детектора движения (если он был включён либо находился в сработке).

8.3.3.8.2.5 Выключение детектора движения камеры

Для выключения детектора движения камеры необходимо:

1. Нажать на названии камеры правой кнопкой мыши;
2. В появившемся списке выбрать пункт «Выключить детектор движения».

В этом случае:

- В журнал событий будет добавлено событие «Запрос на выключение детектора движения» с указанием ФИО текущего оператора Монитора системы,
- Детектор движения камеры будет выключен (в Журнале событий отобразится событие «Выключение детектора движения» с ФИО оператора).

8.3.3.8.2.6 Показ видеоизображения с камеры на экране

Для показа видеоизображения с камеры на экране необходимо:

1. Нажать на названии камеры правой кнопкой мыши;
2. В появившемся списке выбрать пункт «Показать видео на экране».

В этом случае:

- Если камера относится к интегрированным камерам Орион-Видео, то произойдёт открытие окна с видеоизображением с камеры.

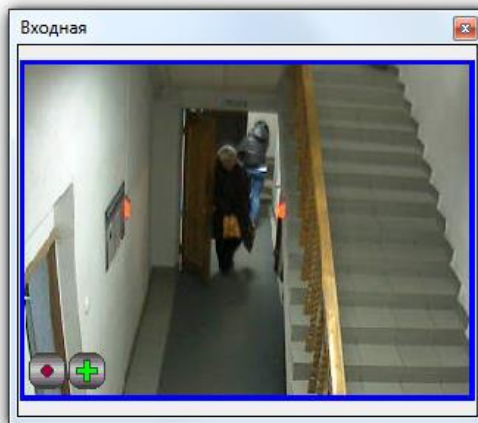

- Если камера относится к сторонней видеоподсистеме, то в видеоподсистему будет послана команда на показ видеоизображения с камеры на экране.

А в журнал событий будет добавлено событие «Показ камеры на экране» с указанием ФИО текущего оператора Монитора системы.

8.3.3.8.2.7 Скрытие видеоизображения с камеры

Для скрытия видеоизображения с камеры необходимо:

1. Нажать на названии камеры правой кнопкой мыши;
2. В появившемся списке выбрать пункт «Убрать видео с экрана».

В этом случае:

- Если камера относится к интегрированным камерам Орион-Видео, то произойдёт закрытие окна с видеоизображением с камеры.
- Если камера относится к сторонней видеоподсистеме, то в видеоподсистему будет послана команда на скрытие видеоизображения с камеры.

А в журнал событий будет добавлено событие «Выключение показа камеры на экране» с указанием ФИО текущего оператора Монитора системы.

8.3.3.8.2.8 Включение записи видеоизображения с камеры

Для включения записи видеоизображения с камеры необходимо:

1. Нажать на названии камеры правой кнопкой мыши;
2. В появившемся списке выбрать пункт «Начать запись».

В этом случае:

- В журнал событий будет добавлено событие «Запрос начать запись» с указанием ФИО текущего оператора Монитора системы,
- Начнётся запись видеоизображения с камеры (в Журнале событий отобразится событие «Запись начата» с ФИО оператора).

8.3.3.8.2.9 Выключение записи видеоизображения с камеры

Для выключения записи видеоизображения с камеры необходимо:

1. Нажать на названии камеры правой кнопкой мыши;
2. В появившемся списке выбрать пункт «Закончить запись».

В этом случае:

- В журнал событий будет добавлено событие «Запрос закончить запись» с указанием ФИО текущего оператора Монитора системы,
- Запись видеоизображения с камеры будет закончена (в Журнале событий отобразится событие «Запись окончена» с ФИО оператора).

8.3.3.8.2.10 Открытие видеoarхива для просмотра записей с камеры

Для просмотра архивных записей с камеры необходимо:

1. Нажать на названии камеры правой кнопкой мыши;

2. В появившемся списке выбрать пункт «Перейти к видеоархиву».

В этом случае откроется окно с видеоархивом, в котором в список камер для просмотра записей при наличии места в списке будет добавлена данная камера.

8.3.3.9 Функциональная вкладка «Ключницы»

На вкладке «Ключницы» доступны следующие функции:

- Предоставление доступа к пеналу.

Внешний вид вкладки «Ключницы»:

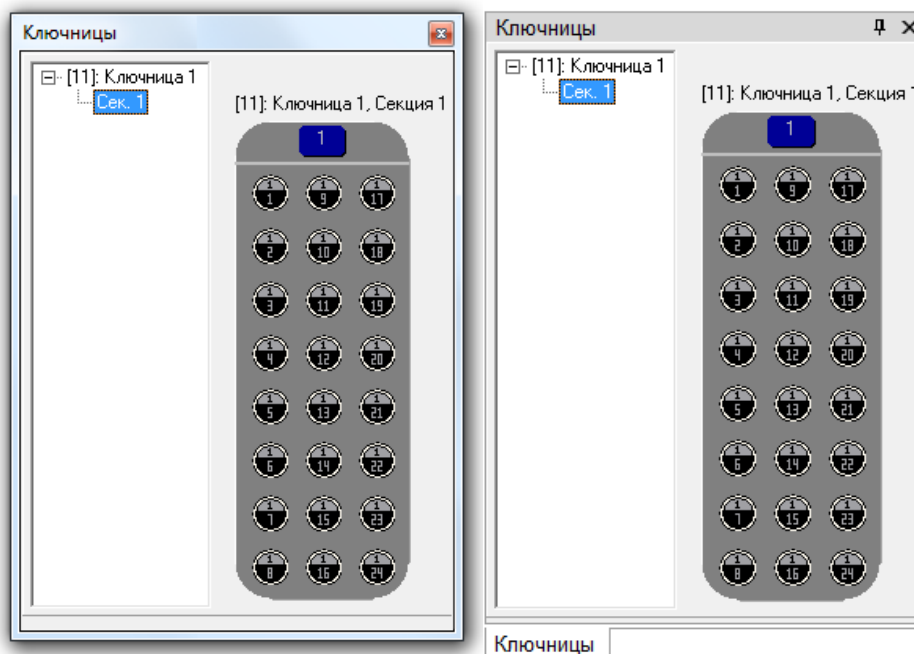

Как видно из скриншота, на вкладке отображается:

1. Список ключниц.
2. Список секций для каждой ключницы.
3. Изображение пеналов выбранной секции.

В левой части вкладки отображается список ключниц. Для каждой ключницы отображается адрес и название. Также для каждой ключницы отображается список секций.

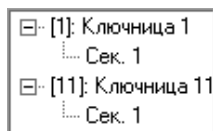

В правой части вкладки отображаются пеналы выбранной секции.



8.3.3.9.1 Управление объектом «Пенал»

Для предоставления доступа к пеналу необходимо нажать на нём любой кнопкой мыши:

В этом случае:

- В журнал событий будет добавлено событие «Доступ к пеналу предоставлен» с указанием ФИО текущего оператора Монитора системы,
- Будет предоставлен доступ к пеналу на ключнице.

Когда пенал будет вынут, отображается его отсутствие:

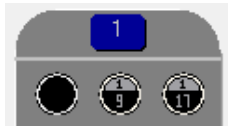

Если пенал вставлен или вынут без разрешения, данный пенал выделяется красным цветом:



8.3.4 Планы помещений

Вид вкладки «Планы помещений»:

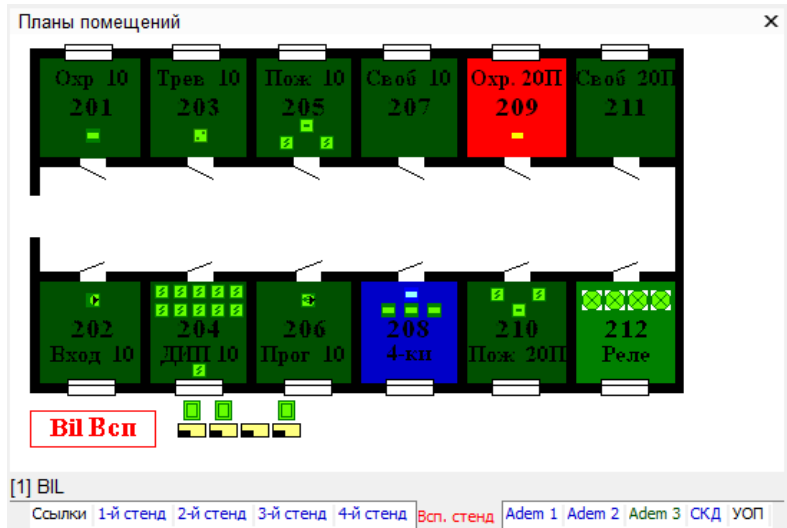

На планах помещений доступны следующие функции:

- просмотр состояния объектов системы в реальном времени,
- интерактивное управление оператором:
 - шлейфами сигнализации,
 - разделами,
 - точками доступа,
 - считывателями,
 - камерами,
 - пожаротушением,
- посылка текстового сообщения на клавиатуру С2000-К.

Как видно из скриншота, на планах помещений отображаются:

Объекты	Пример отображения объекта на плане помещения
Шлейфы сигнализации	
Релейные выходы	
Разделы	Отображается область раздела:
Показатели задымлённости, температуры и влажности разделов	
Точки доступа	
Считыватели	
Приборы	
Камеры	
Ссылки на планы помещений	Отображается область ссылки:

Все объекты будут отображены цветами, соответствующими их состоянию. (Список стандартных цветов состояний объектов системы приведён в п. 8.7.3)

При нажатии на свободном месте плана помещения (на котором нет ни одного объекта), отобразится контекстное меню, при помощи которого можно скрыть или снова отобразить объекты на планах помещений:

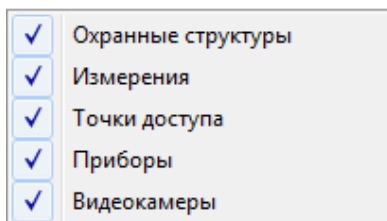

Пункт меню	Объекты
Охранные структуры	Данный пункт меню отвечает за отображение на планах помещений разделов, шлейфов сигнализации и релейных выходов
Измерения	Данный пункт меню отвечает за отображение на планах помещений показателей задымлённости и температуры разделов
Точки доступа	Данный пункт меню отвечает за отображение на планах помещений точек доступа и считывателей
Приборы	Данный пункт меню отвечает за отображение на планах помещений приборов
Видеокамеры	Данный пункт меню отвечает за отображение на планах помещений камер

В случае изменения отображаемых слоёв внизу плана помещений выводится информация о том, какие элементы отображаются на данном плане помещений:

Отображаемые слои : [Точки доступа, Измерения, Приборы, Видео-камеры]

После смены плана помещения информация скрывается.

8.3.4.1 Переключение планов помещений

В нижней части области планов помещений (над страницами планов помещений) отображается, к какому рабочему месту принадлежит текущий план:

[1] ВЛ

Как показано на скриншотах, для плана помещений отображается:

1. Номер рабочего места в Базе данных,
2. Название рабочего места в Базе данных.

В нижней части области планов помещений отображаются страницы для переключения планов помещений:

Ссылки [2] Парковка 1-й стэнд 2-й стэнд 3-й стэнд 4-й стэнд Всп. стэнд Adem 1 Adem 2 Adem 3 СКД УОП

Следует учитывать:

- Планы помещения выводятся отсортированными по индексу.
- Перед названием плана помещения выводится номер рабочего места, которому принадлежит план помещения, если это план помещения не текущего рабочего места, на котором запущен Монитор системы.
- Название плана помещения выводится цветом, соответствующим состоянию плана помещения.



Для плана помещения состоянием является сумма состояний всех шлейфов сигнализации и разделов, добавленных на план помещения.

Переключение планов помещений производится несколькими способами:

- Для переключения на какой-либо план помещения требуется:
 - Нажать левой кнопкой мыши на странице с названием требуемого плана помещения.
 - Либо нажать правой кнопкой мыши на области вывода страниц для переключения планов помещений, и в появившемся списке выбрать требуемый план помещения:

Ссылки
[2]Парковка
1-й стенд
2-й стенд
3-й стенд
4-й стенд
Всп. стенд
Adem 1
Adem 2
Adem 3
СКД
УОП

- Для передвижения по планам помещений можно использовать клавиши:
 - < [> – переключение на предыдущий план помещения,
 - <] > – переключение на следующий план помещения.
- Если на плане помещения отображается ссылка на какой-либо другой план помещения, то при нажатии левой мыши на области ссылки, произойдёт переключение на соответствующий план помещения.

8.3.4.1.1 Вкладка «Список планов помещений»

На вкладке «Список планов помещений» доступны следующие функции:

- Переключение на требуемый план помещения.

Внешний вид вкладки «Список планов помещений»:

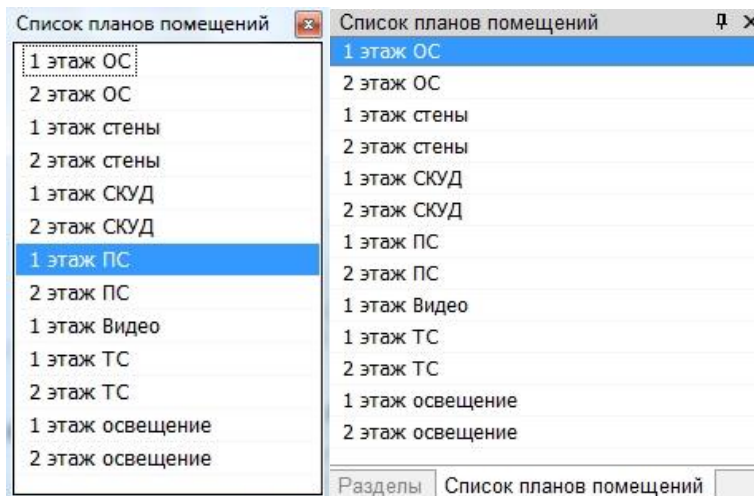

Как показано на скриншоте, на вкладке отображается:

1. Список планов помещений.

Название плана помещения выводится цветом, соответствующим состоянию плана помещения.

Для переключения на требуемый план помещения необходимо нажать на нём левой кнопкой мыши.

8.3.4.2 Получение информации об объекте

С планов помещений возможно получить информацию о:

1. Шлейфах сигнализации,
2. Релейных выходах,
3. Камерах,
4. Разделах,

5. Точках доступа,
6. Считывателях,
7. Приборах,
8. Средней температуре, средней задымлённости и средней влажности разделов, а также напряжении питания.

Для получения информации о каком-либо объекте необходимо нажать на его пиктограмму на плане помещения правой кнопкой мыши и в появившемся контекстном меню выбрать пункт информации, помеченный символом 

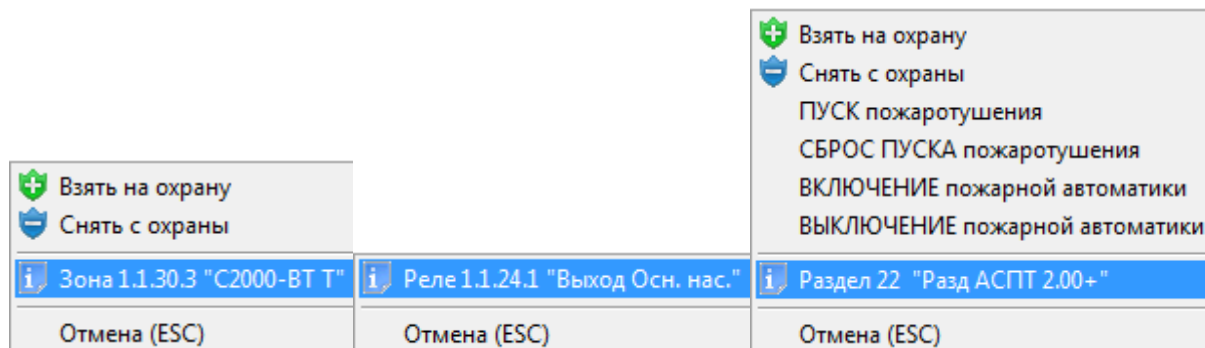

Либо выполнить двойной клик левой кнопкой мыши по объекту.

8.3.4.2.1 Получение информации об объекте «Считыватель»

Для получения информации об объекте «Считыватель» необходимо нажать на пиктограмме считывателя на плане помещения левой или правой кнопкой мыши и в появившемся контекстном меню выбрать пункт информации, помеченный символом  (В данном пункте отображается название считывателя и тип прибора, к которому подключён считыватель):

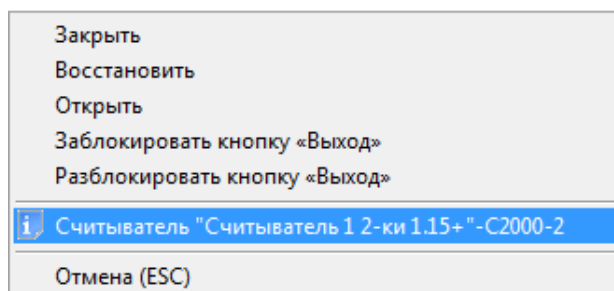

Отобразится информационное окно с информацией о считывателе:

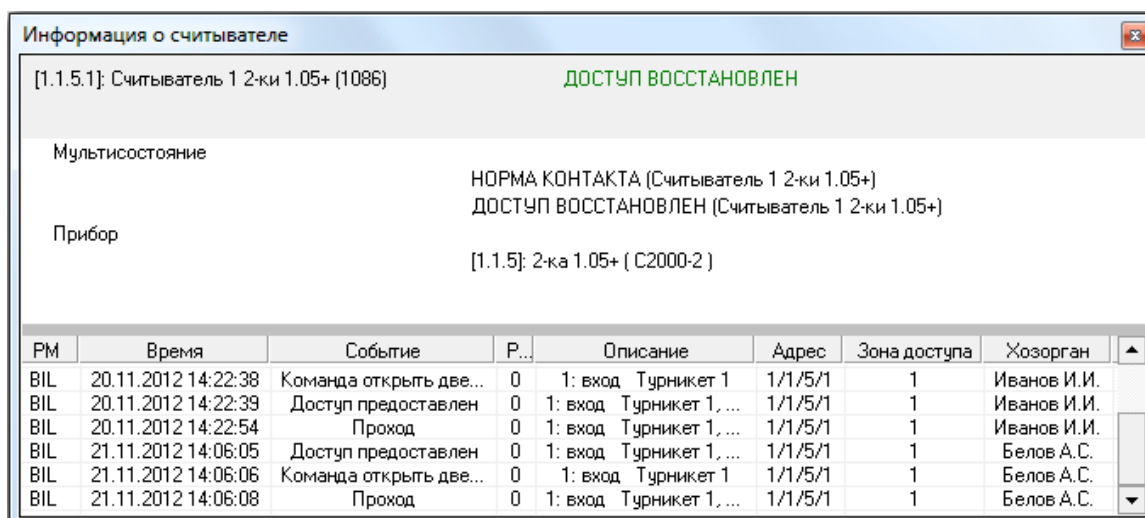

Как показано на скриншоте, в информационном окне для объекта «Считыватель» отображается следующая информация:

- Адрес, название и пользовательский номер считывателя,
- Основное состояние считывателя,
- Мультиостояние считывателя, (*)
- Адрес, название и тип прибора, к которому подключён считыватель,
- Список событий считывателя.

(*) Описание мультиостояния объектов приведено в пункте 8.1.2.

8.3.4.2.2 Получение информации об объекте «Прибор»

Для получения информации об объекте «Прибор» необходимо нажать на пиктограмме прибора на плане помещения левой или правой кнопкой мыши и в появившемся контекстном меню выбрать пункт информации, помеченный символом  (В данном пункте отображается адрес и название прибора):

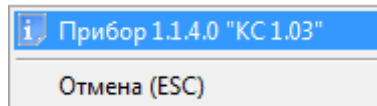

Отобразится информационное окно с информацией о приборе:

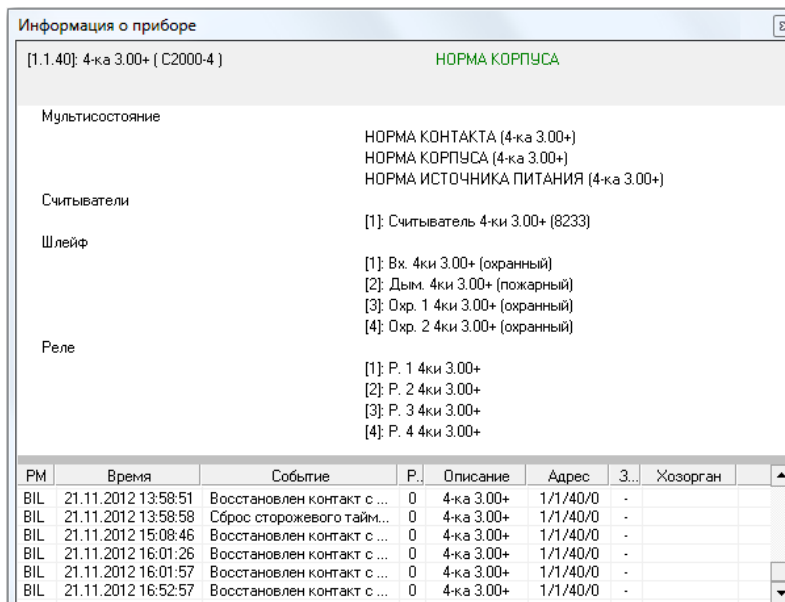

Как показано на скриншоте, в информационном окне для объекта «Прибор» отображается следующая информация:

- Адрес, название и тип прибора,
- Основное состояние прибора,
- Мультиостояние прибора, (*)
- Информация о считывателях прибора – номер, название и пользовательский номер каждого считывателя,
- Информация о шлейфах сигнализации прибора – номер, название и тип каждого шлейфа сигнализации,
- Информация о релейных выходах прибора – номер, название каждого релейного выхода,
- Список событий прибора.

(*) Описание мультиостояния объектов приведено в пункте 8.1.2.

8.3.4.2.3 Отображение задымлённости, температуры, влажности и напряжения питания

8.3.4.2.3.1 Получение информации о средней температуре, средней задымлённости разделов и средней влажности разделов

В случае если для каких-либо адресно-аналоговых тепловых зон раздела собирается статистика и на плане помещения размещён индикатор температуры, то индикатор температуры будет отображать среднюю температуру данных зон: 

Цвет индикатора температуры в зависимости от средней температуры раздела:

- При 0° градусов индикатор температуры отображается бордовым цветом,
- При повышении температуры индикатор начинает постепенно краснеть (чисто красным цветом индикатор отображается при 50° градусах и выше),
- При понижении температуры индикатор начинает постепенно синеть (чисто синим цветом индикатор отображается при -30 °С и ниже).

В случае если для каких-либо адресно-аналоговых дымовых зон раздела собирается статистика и на плане помещения размещён индикатор задымлённости, то индикатор задымлённости будет отображать среднюю задымлённость данных зон: 

Цвет индикатора задымлённости в зависимости от средней задымлённости раздела:

- При отсутствии (нулевой) задымлённости индикатор задымлённости отображается тёмно-зелёным цветом,
- При повышении задымлённости индикатор начинает постепенно сереть (чисто серым цветом индикатор отображается при задымлённости 120).

В случае если для каких-либо адресно-аналоговых влажностных зон раздела собирается статистика и на плане помещения размещён индикатор влажности, то индикатор влажности будет отображать среднюю влажность данных зон: 

Цвет индикатора влажности отображается тёмно-зелёным цветом.

8.3.4.2.3.2 Получение информации о напряжении питания

В Мониторе системы имеется возможность посмотреть выходное напряжение приборов «РИП-12 RS», «РИП-12-2A RS» и «РИП-24-2A RS». Для этого необходимо, чтобы пиктограмма прибора «РИП-12 RS» была добавлена на план помещения.

Для просмотра выходного напряжения требуется нажать на пиктограмме прибора «РИП-12 RS» на плане помещения левой или правой кнопкой мыши и в появившемся контекстном меню выбрать пункт информации, помеченный символом  (В данном пункте отображается адрес и название прибора):

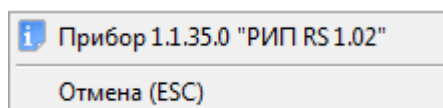

Отобразится информационное окно с информацией о приборе. В отличие от остальных приборов, для прибора «РИП-12 RS» для всех шлейфов сигнализации будет отображена следующая информация:

- для 1-го ШС – напряжение на выходе,
- для 2-го ШС – выходной ток (ток нагрузки),
- для 3-го ШС – напряжение на батарее (плюс время наработки),
- для 4-го ШС – состояние зарядного устройства,
- для 5-го ШС – напряжение сети.

Также будет отображена информация о ёмкости АКБ, времени в резерве и расчётном времени тестирования.

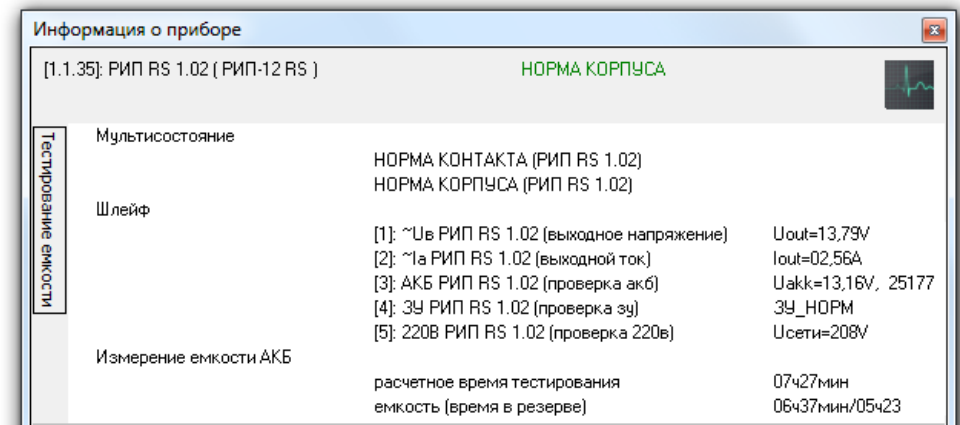

Из данного информационного окна доступно управление тестированием аккумулятора.

При нажатии на кнопку «Тестирование ёмкости» отобразится панель для запуска/останова тестирования ёмкости АКБ:

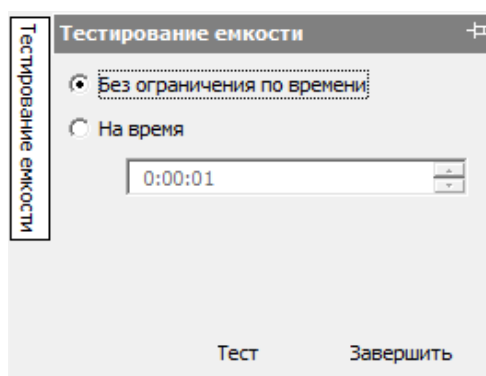

Необходимо выбрать интервал тестирования:

1. **Без ограничения по времени** – Полноценное тестирование. Расчётное время тестирования можно увидеть среди отображённой для РИП информации.
2. **На время** – тестирование, ограниченное временем, указанным в поле .

При нажатии на кнопку **Тест** произойдёт запуск теста.

При нажатии на кнопку **Завершить** произойдёт прерывание теста.

Для прибора «РИП-12 RS» тестирование запускается всегда.

Для прибора «РИП-24-2/7П1-P-RS» тестирование возможно запустить при заряде более 80%.

Для прибора «РИП-12-3/17М1-P-RS» тестирование возможно запустить при заряде более 80%, а также ток потребления должен быть не менее 0,2 А и не более 3 А.

8.3.4.3 Управление объектами охранно-пожарной сигнализации

С планов помещений возможно управление следующими охранно-пожарными объектами системы:

1. Шлейфами сигнализации,
2. Разделами.

8.3.4.3.1 Управление шлейфами сигнализации

Для взятия шлейфа сигнализации на охрану либо снятия шлейфа сигнализации с охраны требуется нажать правой кнопкой мыши на пиктограмме шлейфа сигнализации для отображения контекстного меню.

В зависимости от:

- прав оператора, определённых уровнем доступа, назначенным персональному паролю для программ данного оператора,

- и типа шлейфа сигнализации,

в контекстном меню будут отображены возможные действия, разрешённые данному оператору:

- Полное управление шлейфом сигнализации (взятие шлейфа сигнализации на охрану и снятие шлейфа сигнализации с охраны):

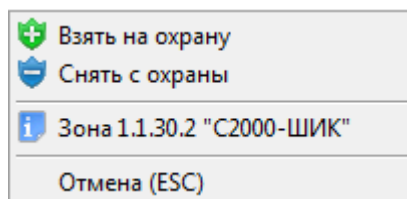

- Только взятие шлейфа сигнализации на охрану:

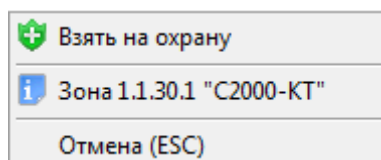

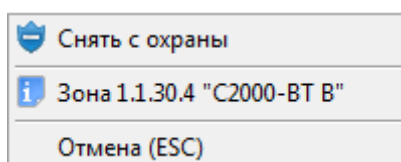

- Только снятие шлейфа сигнализации с охраны:

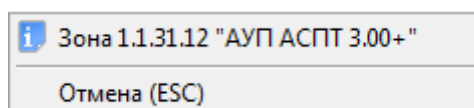

- Только просмотр информации о шлейфе сигнализации и его состоянии:



При нажатии левой или правой кнопкой мыши на соответствующий пункт контекстного меню будут выполнены следующие действия:

-  **Взять на охрану** – произойдёт попытка взятия шлейфа сигнализации на охрану,
-  **Снять с охраны** – произойдёт снятие шлейфа сигнализации с охраны,
-  – произойдёт отображение информационного окна с информацией о шлейфе сигнализации.

Доступность пунктов меню для управления шлейфом сигнализации зависит от прав оператора:

- а. Если у пароля оператора не отмечено свойство «Управление отдельными зонами», то управление шлейфом сигнализации запрещено.
- б. Если свойство «Управление отдельными зонами» отмечено, то:
 - i. Если у оператора есть права на взятие на охрану раздела, в который входит шлейф сигнализации, то разрешено взятие шлейфа сигнализации на охрану,
 - ii. Если у оператора есть права на снятие с охраны раздела, в который входит шлейф сигнализации, то разрешено снятие шлейфа сигнализации с охраны.
 - iii. Если у раздела, в который входит шлейф сигнализации, отмечено свойство «Особо охраняемый», а у пароля оператора не отмечено свойство «Управление особо охраняемыми разделами», то не разрешено снятие шлейфа сигнализации с охраны.

Получение информации о шлейфе сигнализации доступно всегда.

8.3.4.3.2 Управление разделами

Для взятия раздела на охрану либо снятия раздела с охраны требуется нажать правой кнопкой мыши на области раздела для отображения контекстного меню.

В зависимости от прав оператора, определённых уровнем доступа, назначенным персональному паролю для программ данного оператора, в контекстном меню будут отображены возможные действия, разрешённые данному оператору. Список действий аналогичен приведённому в пункте 8.3.4.3.2.

Подробно о действиях, производимых системой при взятии раздела на охрану и снятии раздела с охраны по команде оператора Монитора системы, описано в пункте 8.3.3.1.

Доступность пунктов меню для управления разделом зависит от прав оператора:

- i. Если у оператора есть права на взятие на охрану раздела, то разрешено взятие раздела на охрану,
- ii. Если у оператора есть права на снятие с охраны раздела, то разрешено снятие раздела с охраны.
- iii. Если у раздела отмечено свойство «Особо охраняемый», а у пароля оператора не отмечено свойство «Управление особо охраняемыми разделами», то не разрешено снятие раздела с охраны.

Получение информации о разделе доступно всегда.

Управление включением-отключением

8.3.4.4 Управление отключением-включением объектов ОПС

Функция предназначена для отключения и последующего включения объектов от контроля. При отключении объекта сбрасываются все его предыдущие состояния, а объект переводится в одно единственное состояние «Отключен». До момента включения объекта его состояние не изменяется (объект находится в единственном состоянии «Отключен»). Блокируются все события, которые может вернуть объект (события не заносятся в журнал).

Отключить (включить) возможно:

- Один конкретно выбранных вход/выход;
- Все зоны выбранного раздела;
- Все разделы, входящие в выбранную группу разделов;
- Все входы/выходы, относящиеся к конкретному прибору.

Для возможности управления включением/отключением необходимо настроить права оператора. Для этого в «Администраторе базы данных» на странице «Пароли» для нужного пароля для программ выставить флаг «Управлением включением/отключением».

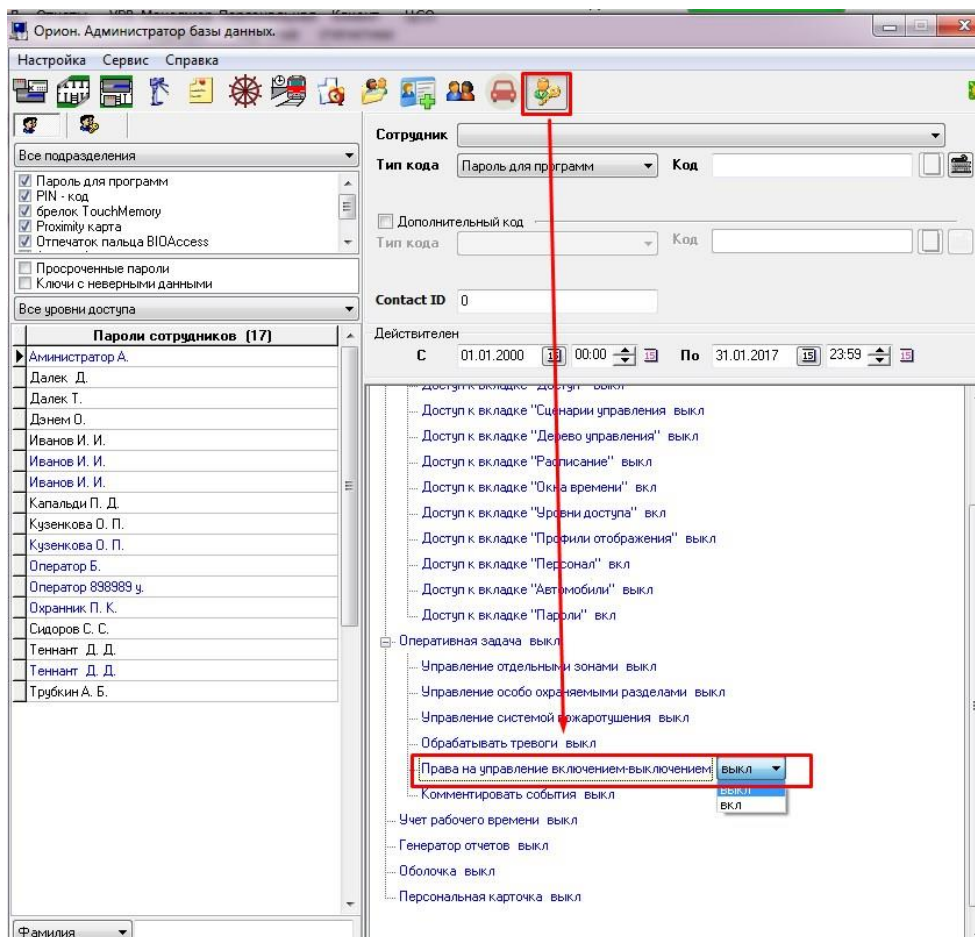

Управлять Включением/Отключением объектов охранной сигнализации в «Мониторе системы» возможно как с планов помещений, так и с функциональных вкладок «Зоны», «Разделы». Группу разделов можно отключить только с функциональной вкладки «Группы разделов». Пункт «Включить» появляется в контекстном меню на планах помещений только для отключенного объекта. При отключении раздела всего его зоны также переводятся в состояние «Отключен». Соответственно, при включении раздела, включаются и все его зоны. При отключении группы разделов, отключаются и все разделы, входящие в данную группу. При включении группы, включаются все входящие в неё разделы. При отключении прибора, отключаются все зоны, относящиеся к этому прибору

8.3.4.4.1 Управление включением/отключением с планов помещений

Для входа/выхода

Для отключения входа (выхода) с плана помещения необходимо щелкнуть по объекту правой кнопкой мыши и в контекстном меню выбрать пункт «Отключить».

Планы помещений

Для включения входа (выхода) с плана помещения необходимо щелкнуть по отключенному объекту правой кнопкой мыши и в контекстном меню выбрать пункт «Включить».

Планы помещений

Для раздела

Для отключения раздела с плана помещения необходимо щёлкнуть по разделу правой кнопкой мыши и в контекстном меню выбрать пункт «Отключить».

Для включения раздела с плана помещения необходимо щёлкнуть по отключенному объекту правой кнопкой мыши и в контекстном меню выбрать пункт «Включить».

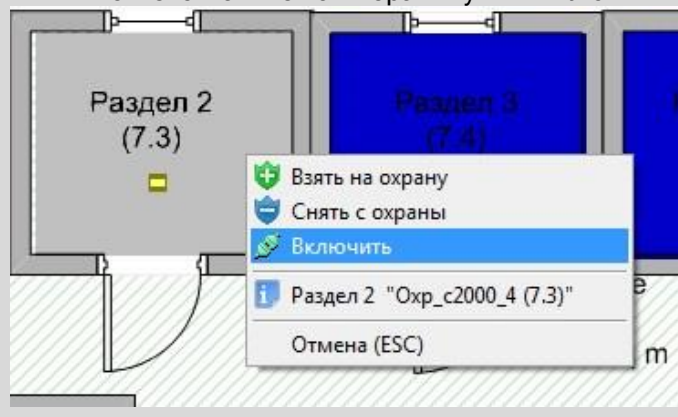
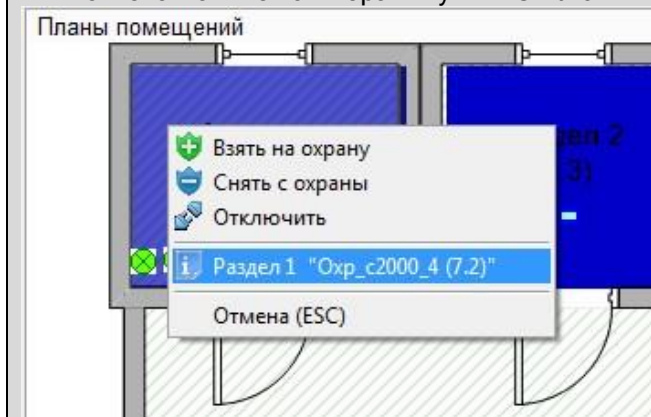

8.3.4.4.2 Управление включением/отключением с функциональных вкладок

Для зон

Для отключения входа (выхода) на функциональной вкладке «Зоны» нужно выбрать объект и нажать кнопку «Отключить».

Для включения входа (выхода) на функциональной вкладке «Зоны» нужно выбрать объект и нажать кнопку «Включить».

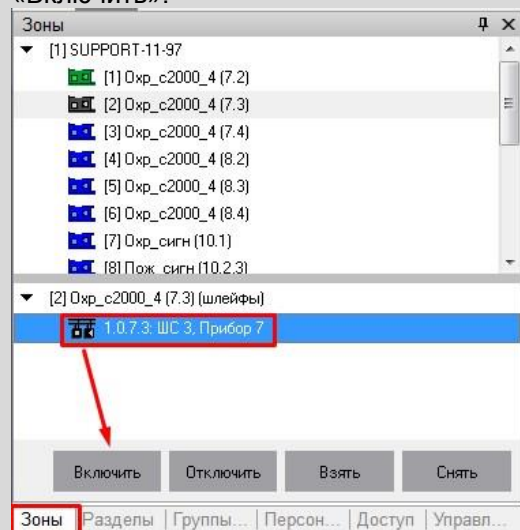
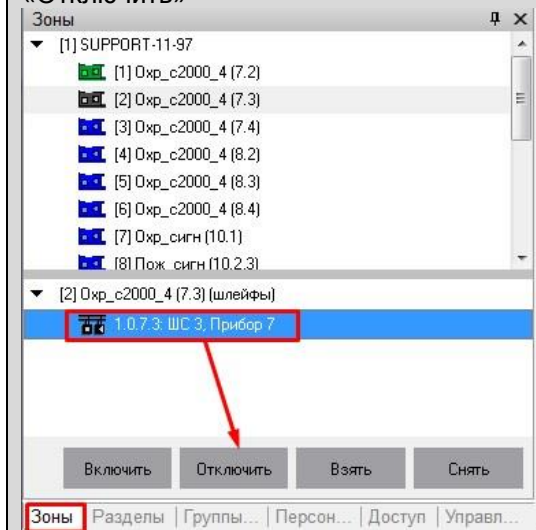

Для разделов

Для отключения раздела с функциональной вкладки «Разделы» необходимо выбрать нужный раздел (или несколько разделов, протянув по ним с зажатой левой кнопкой мыши) и нажать кнопку «Отключить».

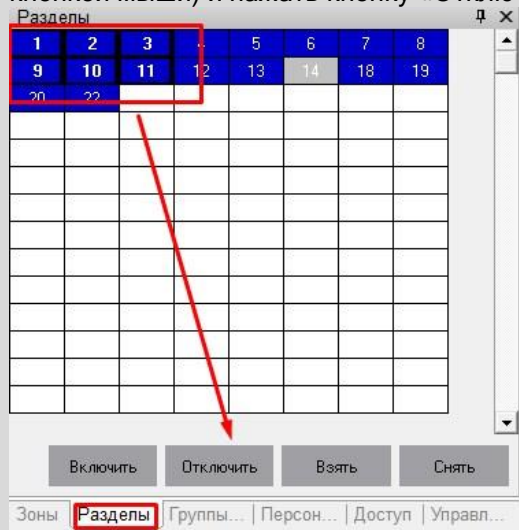

Для включения раздела с функциональной вкладки «Разделы» необходимо выбрать отключенный раздел (или несколько разделов, протянув по ним с зажатой левой кнопкой мыши) и нажать кнопку «Включить».

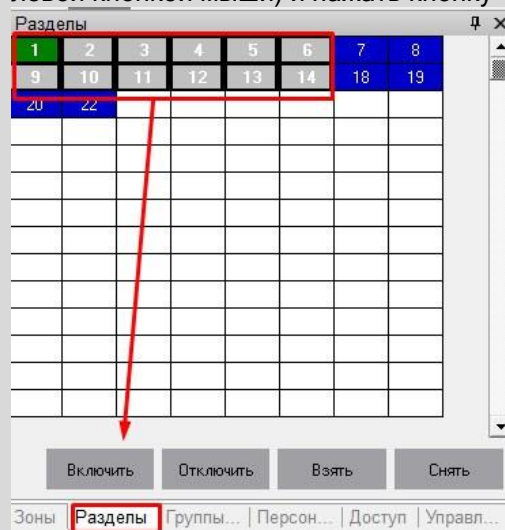

Для группы разделов:

Для отключения группы разделов на функциональной вкладке «Группы разделов» необходимо выбрать нужную группу и нажать кнопку «Отключить».

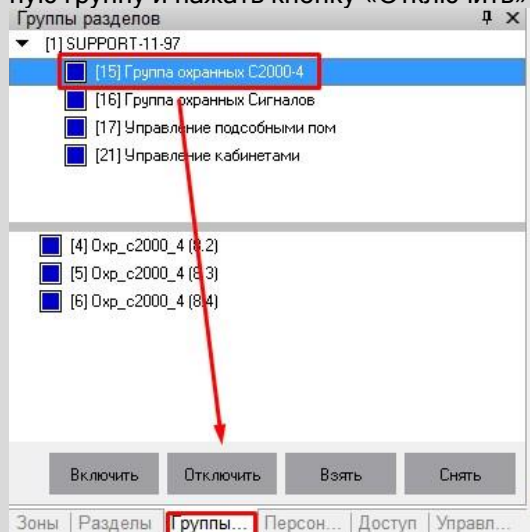

Для включения группы разделов с функциональной вкладки «Группы разделов» необходимо выбрать отключенную группу разделов и нажать кнопку «Включить».

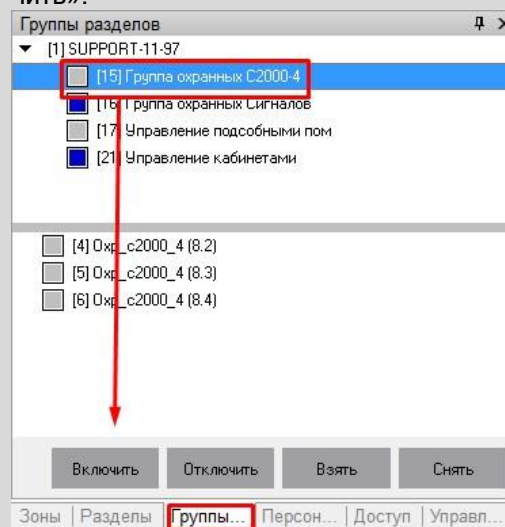

При выполнении любого действия (включения/отключения) оператору будет показано окно с вводом пароля для подтверждения:

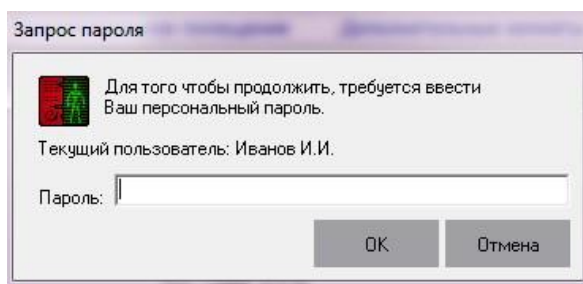

Действие включения/отключения необходимо подтверждать паролем оператора, имеющим полномочия на включение/отключение.



На подтверждение действия влияет флаг «Управление с подтверждением чужим паролем» в «Администраторе базы данных» в свойствах объекта «Компьютер». В случае, если флаг имеет значение «Нет», действие подтверждает тот же оператор. Если флаг имеет значение «Да», действие подтверждает другой оператор, имеющий на это полномочия.

8.3.4.5 Управление пожаротушением

Оператор системы с планов помещений может управлять пожаротушением, которое реализовано на основе приборов «С2000-АСПТ» и «Поток-ЗН».



При рассмотрении управления пожаротушением, в данном пункте будет подразумеваться, что для каждого прибора «С2000-АСПТ» и «Поток-ЗН» создан отдельный раздел, в который входят все шлейфы сигнализации и контролируемые выходы прибора «С2000-АСПТ» либо соответствующие шлейфы сигнализации прибора «Поток-ЗН».



Функция управления зоной ПТ при эксплуатации установок пожаротушения может быть использована **только если** программное обеспечение «АРМ Орион Про» установлено на персональный компьютер или другое аппаратное средство, сертифицированное в качестве прибора управления пожаротушением в соответствии с действующими стандартами и техническими регламентами.

С планов помещений возможно управление пожаротушением при использовании следующих объектов системы:

1. Шлейфов сигнализации,
2. Разделов.

8.3.4.5.1 Управление пожаротушением при использовании шлейфов сигнализации

Для управления пожаротушением при использовании шлейфа сигнализации требуется нажать правой кнопкой мыши на пиктограмме шлейфа сигнализации для отображения контекстного меню.

В зависимости от:

- прав оператора, определённых персональным паролем для программ данного оператора,
- и типа шлейфа сигнализации.

в контекстном меню будут отображены возможные действия, разрешённые данному оператору:

- Управление включением автоматического запуска пожаротушения и выключением автоматического запуска пожаротушения:

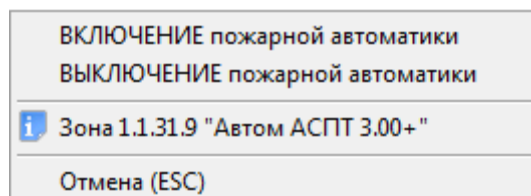

- Управление пуском пожаротушения и сбросом (отменой) пуска пожаротушения:

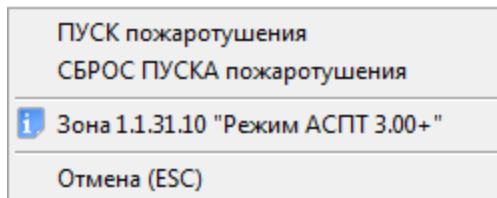

- Только просмотр информации о шлейфе сигнализации и его состоянии:

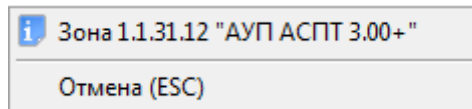

При нажатии левой или правой кнопкой мыши на соответствующий пункт контекстного меню будут выполнены следующие действия:

- **ВКЛЮЧЕНИЕ пожарной автоматики** – произойдёт включение автоматического запуска пожаротушения на соответствующем приборе,
- **ВЫКЛЮЧЕНИЕ пожарной автоматики** – произойдёт выключение автоматического запуска пожаротушения на соответствующем приборе,
- **ПУСК пожаротушения** – произойдёт пуск пожаротушения на соответствующем приборе (с предварительным запросом пароля оператора Монитора системы),
- **СБРОС ПУСКА пожаротушения** – произойдёт сброс (отмена) пуска пожаротушения на соответствующем приборе,
- **i** – произойдёт отображение информационного окна с информацией о шлейфе сигнализации.

Доступность пунктов меню для управления пожаротушением при использовании шлейфа сигнализации зависит от прав оператора:

- а. Если у пароля оператора не отмечено свойство «Управление системой пожаротушения», то управление пожаротушением при использовании шлейфа сигнализации запрещено.
- б. Если свойство «Управление системой пожаротушения» отмечено, то разрешено управление пожаротушением при использовании шлейфа сигнализации и доступны все пункты меню.



На доступность пунктов меню для управления шлейфом сигнализации также влияет тип шлейфа сигнализации (см. п. 8.7.5). Если тип шлейфа сигнализации не позволяет управление автоматикой прибора либо не позволяет управление пожаротушением, то соответствующие пункты меню не будут доступны.

Получение информации о шлейфе сигнализации доступно всегда.

В случае подачи оператором команды запуск или сброс пожаротушения:

- В журнал событий будет добавлено событие «Запуск пожаротушения» или «Сброс ПУСКА АСПТ» с указанием ФИО текущего оператора Монитора системы,
- На прибор будет послана соответствующая команда о запуске или сбросе пожаротушения.

В случае подачи оператором команды включение или выключение автоматики на прибор будет послана соответствующая команда.

8.3.4.5.2 Управление пожаротушением при использовании разделов

Для управления пожаротушением при использовании раздела требуется нажать правой кнопкой мыши на области раздела для отображения контекстного меню.

В зависимости от прав оператора, определённых персональным паролем для программ данного оператора, в контекстном меню будут отображены возможные действия, разрешённые данному оператору:

- Полное управление разделом (управление включением автоматического запуска пожаротушения, выключением автоматического запуска пожаротушения, пуском пожаротушения и сбросом (отменой) пуска пожаротушения):

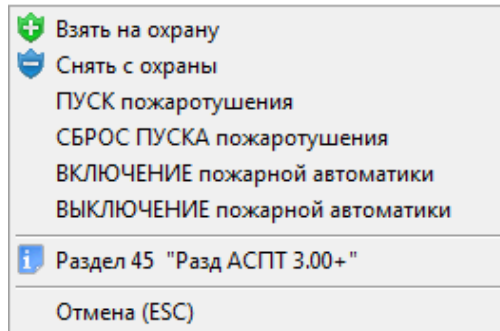

- Только просмотр информации о разделе и его состоянии:

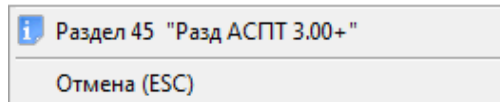

При нажатии левой или правой кнопкой мыши на соответствующий пункт контекстного меню, будут выполнены следующие действия:

- Взять на охрану – произойдёт попытка взятия раздела на охрану,
- Снять с охраны – произойдёт снятие раздела с охраны,
- ВКЛЮЧЕНИЕ пожарной автоматики – произойдёт включение автоматического запуска пожаротушения на соответствующем приборе,
- ВЫКЛЮЧЕНИЕ пожарной автоматики – произойдёт выключение автоматического запуска пожаротушения на соответствующем приборе,
- ПУСК пожаротушения – произойдёт пуск пожаротушения на соответствующем приборе (с предварительным запросом пароля оператора Монитора системы),
- СБРОС ПУСКА пожаротушения – произойдёт сброс (отмена) пуска пожаротушения на соответствующем приборе,
- – произойдёт отображение информационного окна с информацией о разделе.



Пункты меню для управления взятием на охрану и снятием с охраны возможны для раздела со шлейфами сигнализации (а также контролируемые выходы) прибора «С2000-АСПТ». Но данные команды имеют смысл только для приборов «С2000-АСПТ» версии от 3.00.

Доступность пунктов меню для управления пожаротушением при использовании раздела зависит от прав оператора:

- Если у пароля оператора не отмечено свойство «Управление системой пожаротушения», то управление пожаротушением при использовании раздела запрещено.
- Если свойство «Управление системой пожаротушения» отмечено, то разрешено управление пожаротушением при использовании раздела и доступны все соответствующие пункты меню.

Получение информации о разделе доступно всегда.

В случае подачи оператором команды запуск или сброс пожаротушения:

- В журнал событий будет добавлено событие «Запуск пожаротушения» или «Сброс ПУСКА АСПТ» с указанием ФИО текущего оператора Монитора системы,
- На прибор будет послана соответствующая команда о запуске или сбросе пожаротушения.

В случае подачи оператором команды включение или выключение автоматики на прибор будет послана соответствующая команда.

8.3.4.5.3 Запрос пароля оператора при запуске пожаротушения оператором Монитора системы

Полномочия на запуск пожаротушения из АРМа оператор должен подтвердить вводом пароля. Пароль вводится в окне «Запрос пароля», которое появляется после выбора команды «ПУСК пожаротушения»:

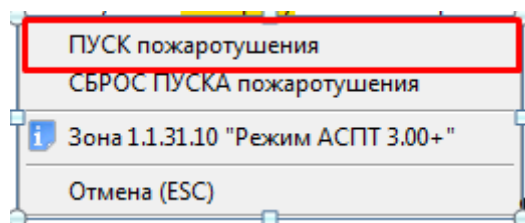

Работа с окном «Запрос пароля» производится аналогично описанию, приведённому в пункте 8.1.1.

8.3.4.5.4 Управление пожарным тестированием извещателей

В дежурном состоянии при наведении лазерного тестера, нажатии на кнопку тестирования на извещателе или при поднесении магнита к извещателям «ДИП-34А» или «С2000-ИП» выдаётся сообщение «Тест извещателя». При включении режима пожарного тестирования те же действия приведут к формированию события «Пожар».

Режим пожарного тестирования включается на время, которое указывается пользователем (в секундах) при подаче команды перехода в данный режим. Максимальное время пожарного тестирования – 2,2 часа.

Для включения/выключения пожарного тестирования требуется нажать правой кнопкой мыши на пиктограмме шлейфа сигнализации либо области раздела для отображения контекстного меню.

В контекстном меню будут отображены возможные действия, разрешённые данному оператору. А для зон приборов «С2000-КДЛ», «С2000-КДЛ-2И», а также разделов, в которые они входят, также отобразятся и действия для включения/выключения пожарного тестирования:

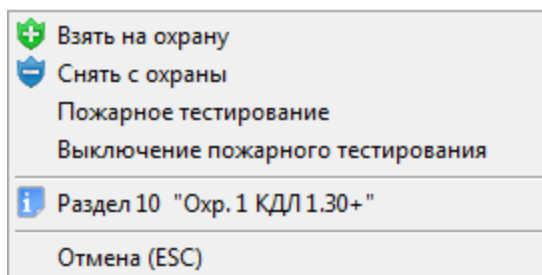

При нажатии левой или правой кнопкой мыши на соответствующий пункт контекстного меню, будут выполнены следующие действия:

- **Пожарное тестирование** – отобразится окно для ввода времени пожарного тестирования, в котором необходимо ввести время пожарного тестирования (в секундах) и нажать кнопку «ОК»:

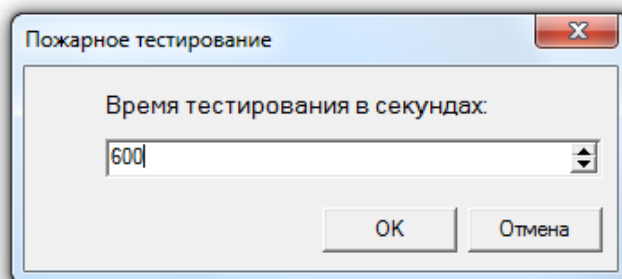

- **Выключение пожарного тестирования** – произойдёт выключение пожарного тестирования.



Если происходит управление разделом, то соответствующая команда будет послана на все зоны раздела, принадлежащие приборам «С2000-КДЛ», «С2000-КДЛ-2И».

8.3.4.6 Управление системой контроля доступа

С планов помещений возможно управление следующими объектами системы контроля доступа:

1. Точками доступа,
2. Считывателями.

8.3.4.6.1 Управление точками доступа

Для предоставления доступа через точку доступа требуется нажать правой кнопкой мыши на пиктограмме точки доступа для отображения контекстного меню.

В зависимости от:

- прав оператора, определённых уровнем доступа, назначенным персональному паролю для программ данного оператора,

- типа и режима работы точки доступа,

в контекстном меню будут отображены возможные действия, разрешённые данному оператору:

- Предоставление доступа в обоих направлениях (и на вход, и на выход):

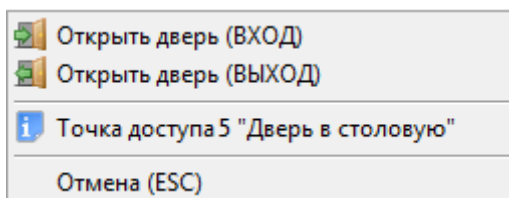

(Для двунаправленной точки доступа, имеющей режим «Вход\Выход».)

- Предоставление доступа на вход:

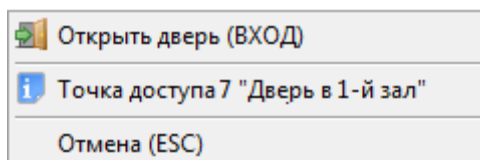

(Для двунаправленной точки доступа, имеющей режим «Вход/Выход», или однонаправленной точки доступа, имеющей режим «Вход».)

- Предоставление доступа на выход:

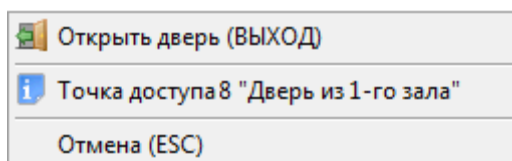

(Для двунаправленной точки доступа, имеющей режим «Вход/Выход», или однонаправленной точки доступа, имеющей режим «Выход».)

- Для точки доступа, имеющей режим «Проход»:

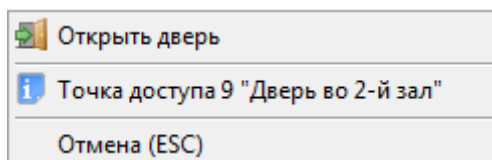



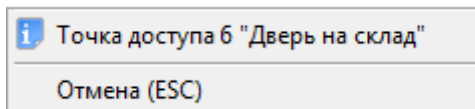

(Для однонаправленной точки доступа, имеющей режим «Проход».)

- Нет прав на предоставление доступа:



При нажатии левой или правой кнопкой мыши на соответствующий пункт контекстного меню, будут выполнены следующие действия:

-  Открыть дверь (ВХОД) – произойдёт предоставление доступа через точку доступа в направлении «Вход»,
-  Открыть дверь (ВЫХОД) – произойдёт предоставление доступа через точку доступа в направлении «Выход»,
-  Открыть дверь – произойдёт предоставление доступа через точку доступа,
-  – произойдёт отображение информационного окна с информацией о точке доступа.

В случае подачи оператором команды на предоставление доступа:

- В журнал событий будет добавлено событие «Команда открыть дверь (вход)», «Команда открыть дверь (выход)» или «Команда открыть дверь (проход)» с указанием ФИО текущего оператора Монитора системы,
- На прибор будет послана команда о предоставлении доступа. События «Доступ предоставлен» и «Проход» будут сгенерированы с ФИО текущего оператора Монитора системы.

Наличие либо отсутствие возможности подать команду на предоставление доступа зависит от прав оператора.

Получение информации о точке доступа доступно всегда.

8.3.4.6.2 Управление считывателями

Для управления:

- закрытием доступа через точку доступа в направлении, управляемом считывателем,
 - открытием свободного доступа через точку доступа в направлении, управляемом считывателем,
 - восстановлением доступа через точку доступа в направлении, управляемом считывателем (то есть переход в режим доступа по ключам/картам),
 - закрытием доступа через точку доступа по кнопке в направлении, управляемом считывателем,
 - восстановлением доступа через точку доступа по кнопке в направлении, управляемом считывателем,
- требуется нажать правой кнопкой мыши на пиктограмме считывателя для отображения контекстного меню.

В зависимости от прав оператора, определённых уровнем доступа, назначенным персональному паролю для программ данного оператора, в контекстном меню будут отображены возможные действия, разрешённые данному оператору:

- Управление режимом доступа через точку доступа в направлении, управляемом данным считывателем:

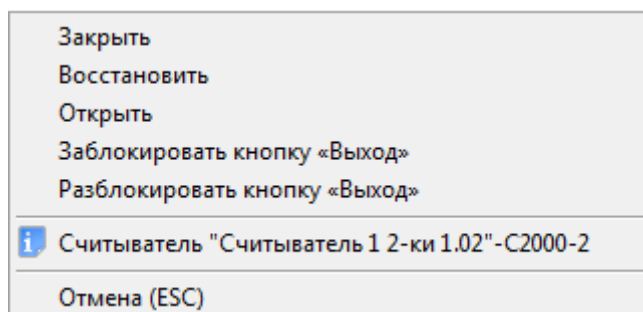

- Нет прав на управление режимом доступа через точку доступа в направлении, управляемом данным считывателем:

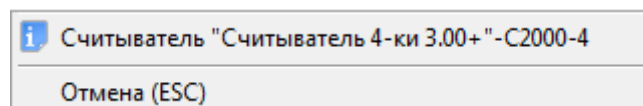

При нажатии левой или правой кнопкой мыши на соответствующий пункт контекстного меню, будут выполнены следующие действия:

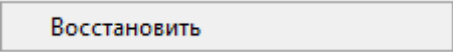
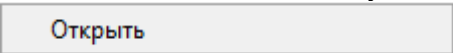
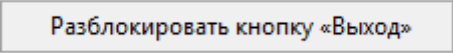
-  – будет произведено закрытие (блокирование) доступа через точку доступа в направлении, управляемом указанным считывателем.
(Для прибора С2000-2, работающего в режиме «Одна дверь на вход/выход», «Шлагбаум» или «Шлюз», происходит закрытие доступа с обоих считывателей.)
-  – будет произведено восстановление доступа по идентификаторам через точку доступа в направлении, управляемом указанным считывателем.
(Для прибора С2000-2, работающего в режиме «Одна дверь на вход/выход», «Шлагбаум» или «Шлюз», происходит восстановление доступа с обоих считывателей.)
-  – будет произведено открытие свободного доступа через точку доступа в направлении, управляемом указанным считывателем.
(Для прибора С2000-2, работающего в режиме «Одна дверь на вход/выход», «Шлагбаум» или «Шлюз», происходит открытие свободного доступа с обоих считывателей.)
-  – будет произведено закрытие (блокирование) доступа по кнопке через точку доступа в направлении, управляемом указанным считывателем.
-  – будет произведено восстановление доступа по кнопке через точку доступа в направлении, управляемом указанным считывателем.

В случае подачи оператором команды на изменение режима доступа:

- В журнал событий будет добавлено событие «Команда закрыть доступ», «Команда восстановить доступ» или «Команда открыть свободный доступ» с указанием ФИО текущего оператора Монитора системы,
- На прибор будет послана команда об изменении режима доступа.



При управлении доступом по кнопке событие о посылке команды не генерируется. Событие о закрытии/восстановлении доступа по кнопке штатно генерируется самим прибором.

Наличие либо отсутствие возможности подать команду на изменение режима доступа зависит от прав оператора.

Получение информации о считывателе доступно всегда.

8.3.4.7 Карточка сотрудника. Настройка отображения карточек сотрудников

В процессе функционирования системы в «Мониторе системы» в соответствии с настройками Базы данных по определённым событиям системы отображаются карточки сотрудников.

В соответствии с настройками Базы данных для рабочего места, карточка сотрудника:

- не отображается,
- отображается на время,
- отображается постоянно.

Для каждого считывателя системы в Базе данных индивидуально настраивается список событий, по которым отображается карточка сотрудника.

Приведём список событий, по которым возможно отображение карточки сотрудника:

- Доступ предоставлен,
- Доступ отклонён,
- Проход,
- Запрет доступа,
- Идентификатор хозоргана,

- Удалённый запрос на взятие,
- Удалённый запрос на снятие,
- Взятие раздела,
- Снятие раздела.

Внешний вид карточки сотрудника приведён на скриншоте:

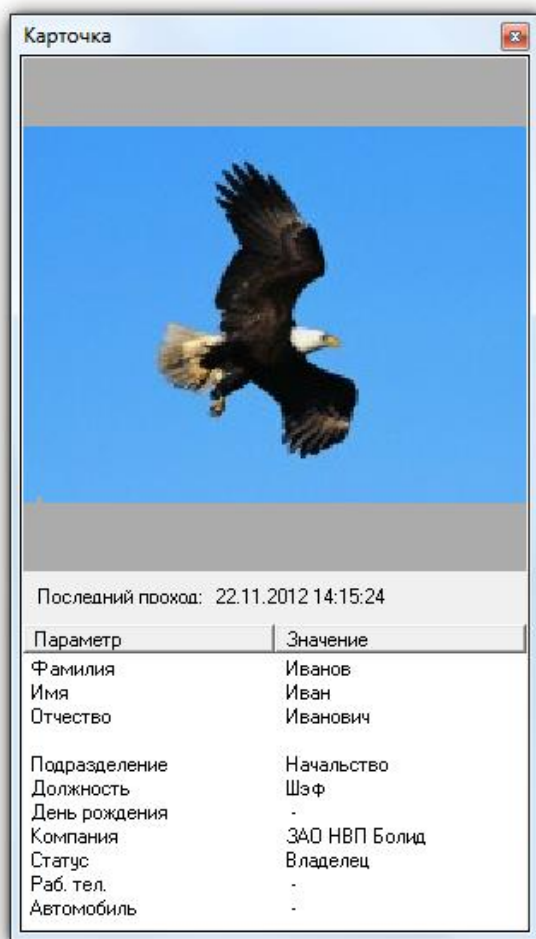

Как показано на скриншоте, в карточке сотрудника отображается следующая информация:

1. Фотография сотрудника,
2. Последний проход,
3. Фамилия,
4. Имя,
5. Отчество,
6. Подразделение,
7. Должность,
8. День рождения,
9. Компания,
10. Статус,
11. Рабочий телефон,
12. Информация об автомобиле.

Если у ключа/карточки сотрудника отмечено свойство «Стоп-лист», то соответствующая информация будет отображена внизу карточки сотрудника:

Последний проход: 22.11.2012 14:21:36

Параметр	Значение
Фамилия	Сидоров
Имя	Сидр
Отчество	Сидорович
Подразделение	Сотрудники
Должность	Охрана
День рождения	01.01.1970
Компания	ЗАО НВП Болид
Статус	Дежурный оператор
Раб. тел.	567
Автомобиль	нет

СТОП-ЛИСТ

Карточка сотрудника будет отображаться:

- В случае показа карточки сотрудника на время:
 - до истечения времени, указанного в Базе данных;
 - либо до показа карточки сотрудника, произведшего новое событие (по которому должна отображаться карточка сотрудника), до истечения времени показа карточки сотрудника, указанного в Базе данных.
- В случае показа карточки сотрудника постоянно:
 - постоянно, до показа карточки сотрудника, произведшего новое событие, по которому должна отображаться карточка сотрудника.

По умолчанию в Мониторе системы карточки сотрудников не отображаются.

Для настройки отображения карточек сотрудников в Мониторе системы необходимо нажать клавишу <F7> и в появившемся диалоговом окне «Контроль считывателей» отметить те считыватели, по событиям которых необходимо отображать карточки сотрудников:

Прибор	Тип	Двери
<input type="checkbox"/> Основной пульт	[1]С2000	
<input type="checkbox"/> Клавиатура 1.05	[10]С2000-К	
<input type="checkbox"/> КС 1.03	[5]С2000-КС	
<input checked="" type="checkbox"/> 2-ка 1.05+	[20]С2000-2	[9]Дверь во 2-й зал\ [9]Дверь во 2-й зал
<input checked="" type="checkbox"/> 2-ка 1.02	[12]С2000-2	[7]Дверь в 1-й зал\ [7]Дверь в 1-й зал
<input type="checkbox"/> 4-ка 2.00+ 1	[21]С2000-4	[5]Дверь в столовую
<input type="checkbox"/> 4-ка 2.00+ 2	[3]С2000-4	[5]Дверь в столовую
<input type="checkbox"/> 4-ка 1.10+ 1	[22]С2000-4	[6]Дверь на склад
<input type="checkbox"/> 4-ка 1.10+ 2	[4]С2000-4	[6]Дверь на склад
<input type="checkbox"/> Сигнал-20П 1.03	[2]Сигнал-20П	

Как показано на скриншоте, в диалоговом окне «Контроль считывателей» для каждого прибора отображается следующая информация:

1. Поле для каждого считывателя прибора, в котором отмечается, требуется ли по событиям с данного считывателя отображать карточки сотрудников,
2. Название прибора,
3. Индекс и тип прибора,
4. Точка (точки) доступа, которой (которыми) управляет прибор.

8.3.4.8 Управление камерами

С планов помещений возможно управление камерами.

Для управления камерой требуется нажать правой кнопкой мыши на пиктограмме камеры для отображения контекстного меню.

В зависимости от прав оператора, определённых уровнем доступа, назначенным персональному паролю для программ данного оператора, в контекстном меню будут отображены возможные действия, разрешённые данному оператору:

- Полное управление камерой (взятие камеры на охрану и снятие камеры с охраны, а также включение/выключение детектора движения и запуск/останов записи):

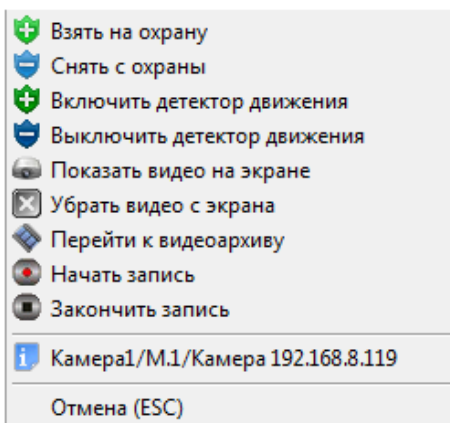

При нажатии левой или правой кнопкой мыши на соответствующий пункт контекстного меню будут выполнены следующие действия:

- Взять на охрану – произойдёт взятие камеры на охрану,
- Снять с охраны – произойдёт снятие камеры с охраны,
- Включить детектор движения – произойдёт включение детектора движения камеры,
- Выключить детектор движения – произойдёт выключение детектора движения камеры,
- Показать видео на экране – произойдёт показ видеоизображения с камеры на экране,
- Убрать видео с экрана – произойдёт скрытие видеоизображения с камеры,
- Перейти к видеоархиву – открытие окна с видеоархивом, в котором в список камер для просмотра записей, при наличии места в списке, будет добавлена данная камера (см. пункт 8.5.2),
- Начать запись – произойдёт включение записи видеоизображения с камеры,
- Закончить запись – произойдёт выключение записи видеоизображения с камеры,
- – произойдёт отображение информационного окна с информацией о камере.

Доступность пунктов меню для управления камерой зависит от прав оператора:

- Если у пароля оператора не отмечено свойство «Управление отдельными зонами», то управление камерой запрещено.
- Если свойство «Управление отдельными зонами» отмечено, то:
 - Если у оператора есть права на взятие на охрану раздела, в который входит камера, то разрешены следующие действия:
 - Взятие камеры на охрану,
 - Включение детектора движения,
 - Включение записи.
 - Если у оператора есть права на снятие с охраны раздела, в который входит камера, то разрешены следующие действия:
 - Снятие камеры с охраны,
 - Выключение детектора движения,
 - Выключение записи.
 - При наличии любых прав (на взятие либо на снятие) разрешены следующие действия:
 - Показ видео на экране,
 - Скрытие видео.
 - Если у раздела, в который входит камера, отмечено свойство «Особо охраняемый», а у пароля оператора не отмечено свойство «Управление особо охраняемыми разделами», то не разрешены следующие действия:
 - Снятие камеры с охраны,

2. Выключение детектора движения,
3. Выключение записи.

Получение информации о камере доступно всегда.

8.3.4.9 Отправка текстового сообщения на клавиатуру С2000-К

В Мониторе системы существует возможность отправки оператором текстового сообщения на клавиатуру «С2000-К». Для этого необходимо, чтобы пиктограмма прибора «С2000-К» либо пиктограмма считывателя прибора «С2000-К» была добавлена на план помещения.

Для отправки текстового сообщения на клавиатуру «С2000-К» требуется нажать правой кнопкой мыши на пиктограмме клавиатуры «С2000-К» на плане помещения и в контекстном меню выбрать пункт «Послать сообщение»:

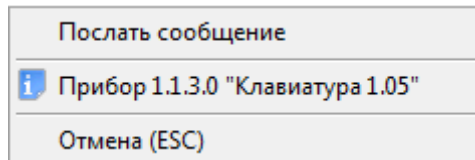

Либо нажать правой кнопкой мыши на пиктограмме считывателя прибора «С2000-К» на плане помещения и в контекстном меню выбрать пункт «Выслать сообщение»:

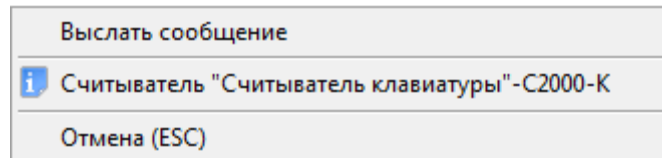

В этом случае отобразится окно, в котором необходимо набрать текстовое сообщение и нажать кнопку «ОК»:

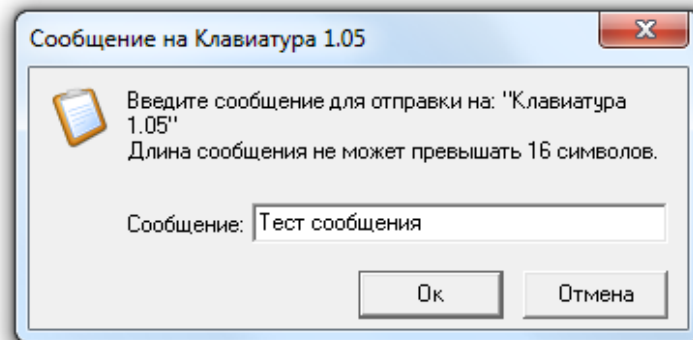

Следует учитывать, что длина сообщения не может содержать больше 16 символов, что связано с числом отображаемых символов на жидкокристаллическом индикаторе клавиатуры «С2000-К».

В случае если сообщение было отправлено, то оно будет отображаться на жидкокристаллическом индикаторе клавиатуры «С2000-К» в течение 30 секунд.

8.4 Страница «Обработка тревог»

Для переключения на страницу «Обработка тревог» необходимо нажать кнопку «Обработка тревог» или комбинацию клавиш <Alt+F1>.



На странице «Обработка тревог» доступны следующие функции:

- интерактивное отображение тревожных событий системы;
- интерактивное выполнение действий по тревожным событиям системы;
- указание выполненных действий, предпринятых мер и причин тревожного события;
- просмотр архива тревожных событий;
- интерактивное графическое отображение состояния объектов системы на планах помещений;
- интерактивное управление оператором:
 - зонами,
 - разделами,
 - камерами,
 - точками доступа,
 - считывателями,
 - пожаротушением,
- запуск сценариев управления оператором по «горячей клавише»;
- вызов окна видеоархива с привязанными к тревожному объекту камерами.

8.4.1 Интерфейс страницы «Обработка тревог»

Внешний вид страницы «Обработка тревог» приведён на скриншоте:

PM	Номер	Время	Событие	Описание	Раздел	Зона
BIL	543	22.11.2012 16:18:26	Задержка автоматического пуска	Режим АСПТ 3.00+	45	1/1/31/10
BIL	544	22.11.2012 16:18:40	ПУСК АСПТ	Режим АСПТ 3.00+	45	1/1/31/10
BIL	545	22.11.2012 16:18:46	Тушение	Режим АСПТ 3.00+	45	1/1/31/10
BIL	547	22.11.2012 16:19:14	Дверь взломана	1- вход Турникет 1	-	-
BIL	548	22.11.2012 16:20:16	Внимание! Опасность пожара	Дым 1 - 20П 1.03	8	1/1/11/3
BIL	549	22.11.2012 16:20:20	Пожар	Дым 1 - 20П 1.03	8	1/1/11/3

Интерфейс Монитора системы является изменяемым, на странице «Управление»:

1. Рекомендуется отображение вкладки «Журнал тревог» снизу страницы,
2. Также возможно отображение следующих вкладок, которые могут располагаться в произвольном порядке и на произвольном месте страницы:
 - Вкладка «Планы помещений»,
 - Панель «Обработка тревог».

Интерфейс, структура и доступные функции планов помещений, отображаемых на странице «Обработка тревог», полностью соответствуют интерфейсу, структуре и доступным функциям планов помещений, отображаемым на странице «Управление».

На вкладке «Журнал тревог» отображается одна из страниц:

- a. Страница «Текущие тревоги»,
- b. Страница «Обработанные тревоги»,
- c. Страница «Архивные тревоги»,

каждая из которых включает в себя:

- a. Журнал тревог,
- b. Свой набор доступных действий на панели «Обработка тревог».

Переключение между страницами вкладки «Журнал тревог» происходит по нажатию на название соответствующей страницы:

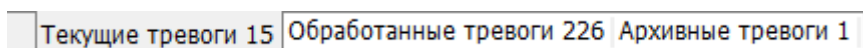

- **Текущие тревоги 15** – переключение на страницу «Текущие тревоги» (справа от названия страницы выводится число текущих тревог),
- **Обработанные тревоги 226** – переключение на страницу «Обработанные тревоги»,
- **Архивные тревоги 1** – переключение на страницу «Архивные тревоги».

8.4.2 Панель «Обработка тревог»

Внешний вид панели «Обработка тревог»:

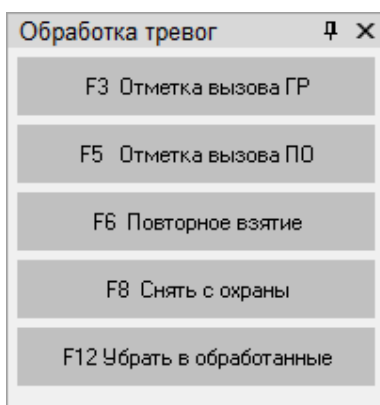

Доступные действия на вкладке «Обработка тревог» зависят от того, какая выбрана страница «Журнала тревог», а также какое тревожное событие выбрано в Журнале тревог:

- Страница «Текущие тревоги»:
 - Для тревожного события объекта охранной составляющей системы:

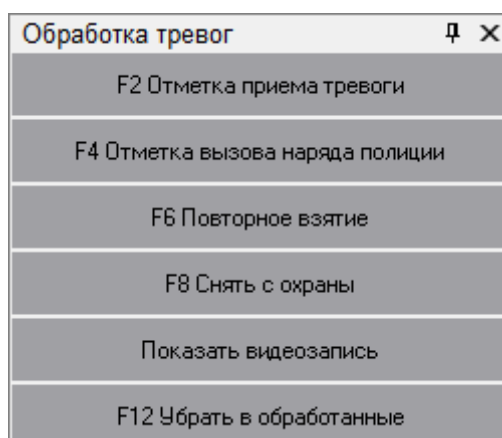

(см. пункт 8.4.3.1)

- Для тревожного события объекта пожарной составляющей системы:

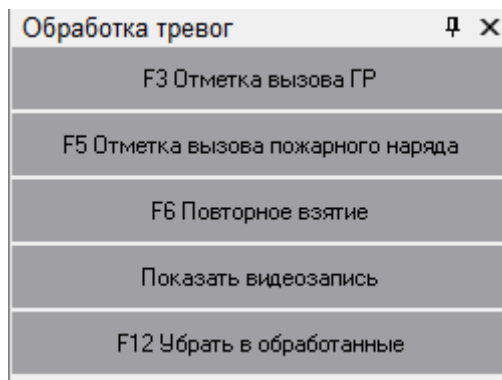

(см. пункт 8.4.3.2)

- Для тревожного события объекта системы контроля доступа и других тревог:

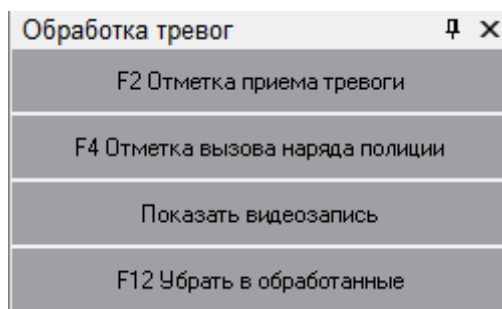

(см. пункт 8.4.3.3)

- Страница «Обработанные тревоги»:

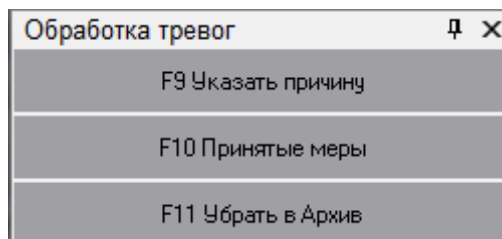

(см. пункт 8.4.4)

- Страница «Архивные тревоги»:

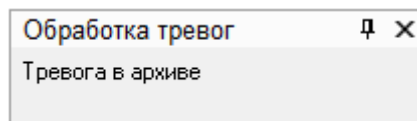

Если в системе используется несколько модулей «Монитор Орион Про», то для того, чтобы обработки тревог с одного монитора, отображались на другом, необходимо в АБД для данных рабочих мест включить перекрёстную трансляцию (см. п. 6.2.2.1 «Свойство рабочего места «Настройки». Определение принципов взаимодействия рабочих мест в сети»)

8.4.3 Страница «Текущие тревоги»

Когда в системе происходит тревожное событие, в случае, если в Базе данных для рабочего места, на котором запущен Монитор системы, отмечено свойство «Обработка тревог» (а также «Обрабатывать удалённые тревоги»), то происходит:

1. Переключение на страницу «Обработка тревог» на вкладку «Текущие тревоги»,
2. Трансляция речевого сообщения по тревожному событию (в случае если в Базе данных для рабочего места, на котором запущен Монитор системы, отмечено свойство «Речевое оповещение»,
3. Переключение на план помещения, на котором расположен объект, для которого произошло тревожное событие, и выделение данного объекта (объект начинает мигать),
4. Произошедшее тревожное событие добавляется в Журнал тревог и считается текущей тревогой.

Тревожное событие считается текущим, пока оно не перемещено в обработанные тревожные события.

В п. 8.7.2 приведена информация о том, какие события системы являются тревожными.

Журнал тревог на странице «Текущие тревоги» имеет следующую структуру:

Поле	Назначение
РМ	Название рабочего места, на котором произошло тревожное событие.
Номер	Порядковый номер тревожного события для рабочего места, на котором оно произошло.
Время	Дата и время, когда произошло тревожное событие.
Событие	Название тревожного события.
Раздел	В случае если тревожное событие произошло для: - зоны или камеры, входящей в раздел, то в данном поле указывается номер раздела, - точки доступа, то в данном поле указывается номер точки доступа,
Описание	Название объекта, для которого произошло тревожное событие.
Зона	В случае если тревожное событие произошло для: - зоны, то в данном поле указывается название зоны, - камеры, то в данном поле указывается название камеры, - прибора, то в данном поле указывается адрес прибора.
Действие 1	В данном поле указывается: Для пожарных тревог – «Отметка вызова группы разведки пожарной ситуации», Для охранных тревог – «Отметка высылки группы задержания».
Время 1	Время добавления отметки в поле «Действие 1».
Оператор 1	ФИО оператора Монитора системы, который произвёл добавление отметки в поле «Действие 1».
Действие 2	В данном поле указывается: Для пожарных тревог – «Отметка вызова пожарной охраны», Для охранных тревог – «Отметка вызова наряда полиции».
Время 2	Время добавления отметки в поле «Действие 2».
Оператор 2	ФИО оператора Монитора системы, который произвёл добавление отметки в поле «Действие 2».
Решение по охране	В случае если тревожное событие произошло для зоны, то если производилось взятие или снятие зоны на странице «Обработка тревог» с вкладки «Обработка тревог» или из контекстного меню, то в данном поле отображается произведённое действие: «Снятие», «Перевзятие».
Время решения	Время принятия решения по охране.
Оператор	ФИО оператора Монитора системы, который принял решение по охране.

Остальные поля («Причина», «Время указания причины», «Оператор», «Мера», «Время указания меры», «Оператор», «Отбой тревоги», «Время отбоя» и «Оператор») на вкладке «Текущие тревоги» не заполняются и, поэтому, не отображаются.

8.4.3.1 Обработка тревог охранной составляющей системы

Для охранных тревожных событий системы возможны следующие действия:

1. Отметка высылки группы задержания,
2. Отметка вызова наряда полиции,
3. Повторное взятие,
4. Снятие с охраны,
5. Перемещение тревожного события в «Обработанные тревоги».
6. Перемещение всех тревожных событий в «Обработанные тревоги».
7. Открытие видеoarхива с привязанными к объекту камерами.

8.4.3.1.1 Отметка высылки группы задержания

Для установки отметки высылки группы задержания, необходимо выбрать тревожное событие в Журнале тревог, нажав на строке с тревожным событием левой кнопкой мыши, а затем произвести одно из действий:

- Нажать клавишу <F2>,
- Нажать кнопку **F2 Отметка вызова ГЗ** на панели «Обработка тревог»,
- Нажать на строке с тревожным событием правой кнопкой мыши для вызова контекстного меню. В контекстном меню требуется выбрать пункт «Отметка высылки группы задержания»:

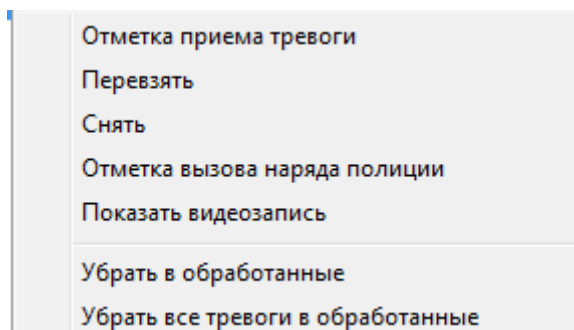

После выполнения данного действия в Журнале тревог в строке с тревожным событием в поле «Действие 1» будет занесено значение «Вызов ГЗ», в поле «Время 1» будут занесены дата и время внесения отметки о высылке группы задержания, а в поле «Оператор 1» будет занесено ФИО оператора, внёсшего отметку:

Действие 1	Время 1	Оператор 1
Вызов ГЗ	13.07.2009 13:50:42	Иванов И.И.

8.4.3.1.2 Отметка вызова наряда полиции

Для установки отметки вызова наряда полиции необходимо выбрать тревожное событие в Журнале тревог, нажав на строке с тревожным событием левой кнопкой мыши, а затем произвести одно из действий:

- Нажать клавишу <F4>,
- Нажать кнопку **F4 Отметка вызова наряда полиции** на панели «Обработка тревог»,
- Нажать на строке с тревожным событием правой кнопкой мыши для вызова контекстного меню. В контекстном меню требуется выбрать пункт «Отметка вызова наряда полиции»:

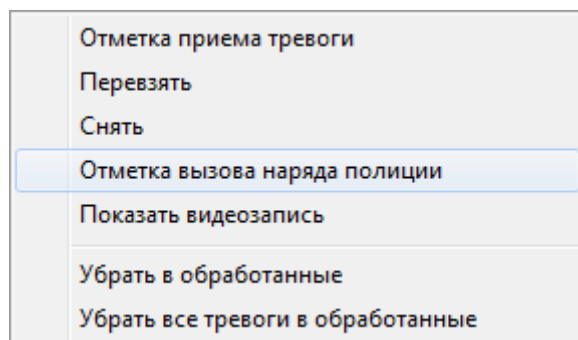

После выполнения данного действия в Журнале тревог в строке с тревожным событием в поле «Действие 2» будет занесено значение «Вызов наряда», в поле «Время 2» будут занесены дата и время внесения отметки о вызове наряда полиции, а в поле «Оператор 2» будет занесено ФИО оператора, внёсшего отметку:

Действие 2	Время 2	Оператор 2
Вызов наряда	05.02.2021 15:15:40	Иванов И.И.

8.4.3.1.3 Повторное взятие объекта на охрану

Повторное взятие объекта, для которого произошло тревожное событие, требует выбора тревожного события в Журнале тревог, с помощью нажатия на строке с тревожным событием левой кнопкой мыши, а затем выполнения одного из следующих действий:

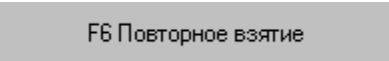
- Нажатия клавиши <F6>,
- Нажатия кнопки  на панели «Обработка тревог»,
- Нажатия на строке с тревожным событием правой кнопки мыши для вызова контекстного меню и выбора в контекстном меню пункта «Перевзять»:

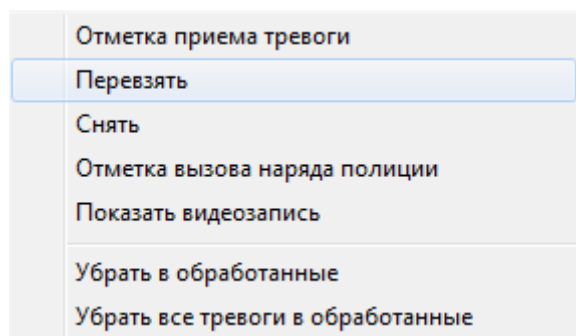

После выполнения данного действия в Журнале тревог в строке с тревожным событием в поле «Решение по охране» будет занесено значение «Перевзятие», в поле «Время решения» будут занесены дата и время подачи команды на взятие объекта на охрану, а в соответствующее поле «Оператор» будет занесено ФИО оператора, подавшего команду на взятие:

Решение по охране	Время решения	Оператор
Перевзятие	13.07.2009 13:49:52	Иванов И.И.

Будет произведена попытка взятия объекта на охрану.



Настоятельно не рекомендуется управлять взятием на охрану объектов, для которых произошло тревожное событие, с планов помещений, так как в этом случае поля «Решение по охране», «Время решения» и «Оператор» не будут заполняться. Рекомендуется производить взятие с помощью вышеописанных действий: горячих клавиш, кнопок действия и контекстного меню.

8.4.3.1.4 Снятие объекта с охраны

Снятие с охраны объекта, для которого произошло тревожное событие, требует выбора тревожного события в Журнале тревог с помощью нажатия на строке с тревожным событием левой кнопкой мыши, а затем выполнения одного из следующих действий:

- Нажатия клавиши <F8>,
- Нажатия кнопки  на панели «Обработка тревог»,
- Нажатия на строке с тревожным событием правой кнопки мыши для вызова контекстного меню и выбора в контекстном меню пункта «Снять»:

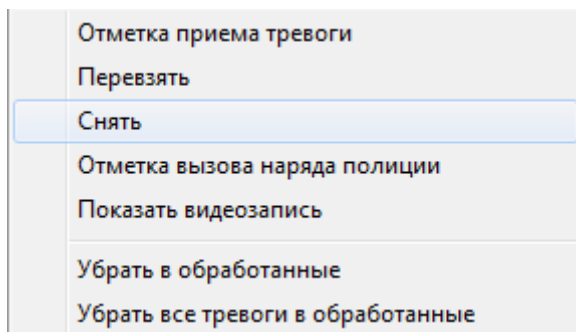

После выполнения данного действия в Журнале тревог в строке с тревожным событием в поле «Решение по охране» будет занесено значение «Снятие», в поле «Время решения» будут занесены дата и время подачи ко-

манды на снятие объекта с охраны, а в соответствующее поле «Оператор» будет занесено ФИО оператора, подавшего команду на снятие:

Решение по охране	Время решения	Оператор
Снятие	13.07.2009 16:37:10	Иванов И.И.

Будет произведено снятие объекта с охраны.



Настоятельно не рекомендуется управлять снятием с охраны объектов, для которых произошло тревожное событие, с планов помещений, так как в этом случае поля «Решение по охране», «Время решения» и «Оператор» не будут заполняться. Рекомендуется производить снятие с помощью вышеописанных действий: горячих клавиш, кнопок действия и контекстного меню.

8.4.3.1.5 Перемещение тревожного события в «Обработанные тревоги»

Чтобы переместить тревожное событие в «Обработанные тревоги», необходимо выбрать тревожное событие в Журнале тревог, нажав на строке с тревожным событием левой кнопкой мыши, а затем выполнить одно из следующих действий:

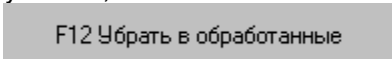
- Нажать клавишу <F12>,
- Нажать кнопку  на панели «Обработка тревог»,
- Нажать на строке с тревожным событием правой кнопкой мыши для вызова контекстного меню. В контекстном меню требуется выбрать пункт «Убрать в обработанные»:

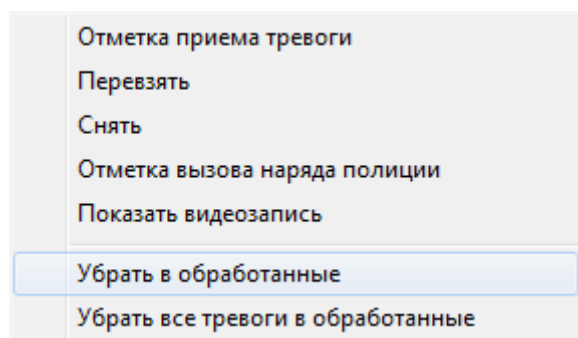

После выполнения данного действия тревожное событие будет перемещено на страницу «Обработанные тревоги», и в Журнале тревог в строке с тревожным событием в поле «Отбой тревоги» будет занесено значение «Отбой», в поле «Время отбоя тревоги» будут занесены дата и время перемещения тревожного события в «Обработанные тревоги», а в соответствующее поле «Оператор» будет занесено ФИО оператора, подавшего команду на перемещение тревожного события в «Обработанные тревоги»:

Отбой тревоги	Время отбоя	Оператор
Отбой	13.07.2009 14:53:24	Иванов И.И.



После перемещения тревожного события на страницу «Обработанные тревоги» уже невозможно будет производить вышеуказанные действия: отмечать высылку группы задержания и наряда полиции, производить повторное взятие и снятие с охраны.

8.4.3.1.6 Перемещение всех тревожных событий в «Обработанные тревоги»

Чтобы переместить все тревожные события в «Обработанные тревоги», необходимо выполнить следующие действия:

- В Журнале тревог нажать на любой строке с тревожным событием правой кнопкой мыши для вызова контекстного меню. В контекстном меню требуется выбрать пункт «Убрать все тревоги в обработанные»:

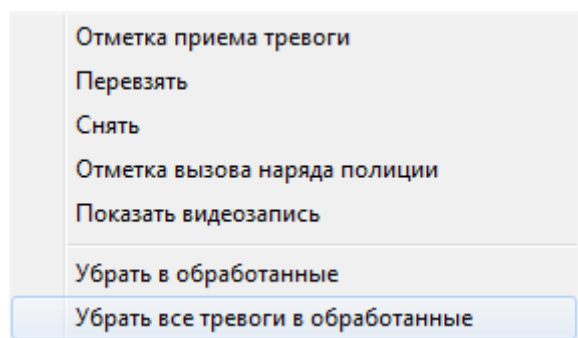

После выполнения данного действия все тревожные события будут перемещены со страницы «Текущие тревоги» на страницу «Обработанные тревоги», и в Журнале тревог для всех перемещённых тревожных событий в поле «Отбой тревоги» будет занесено значение «Отбой», в поле «Время отбоя тревоги» будут занесены дата и время перемещения тревожного события в «Обработанные тревоги», а в соответствующее поле «Оператор» будет занесено ФИО оператора, подавшего команду на перемещение тревожного события в «Обработанные тревоги»:

Отбой тревоги	Время отбоя	Оператор
Отбой	13.07.2009 14:53:24	Иванов И.И.



После перемещения тревожного события на страницу «Обработанные тревоги» уже невозможно будет производить вышеуказанные действия: отмечать высылку группы задержания и наряда полиции, производить повторное взятие и снятие с охраны.

8.4.3.1.7 Открытие видеоархива с привязанными к объекту камерами

Чтобы открыть видеоархив с привязанными к объекту камерами, необходимо выбрать тревожное событие в Журнале тревог, нажав на строке с тревожным событием левой кнопкой мыши, а затем выполнить следующие действия:

- Нажать на строке с тревожным событием правой кнопкой мыши для вызова контекстного меню. В контекстном меню требуется выбрать пункт «Показать видеозапись»:

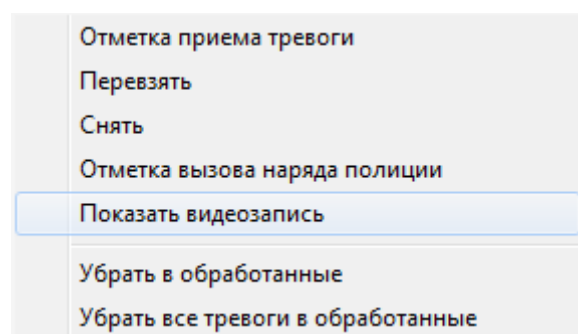

8.4.3.2 Обработка тревог пожарной составляющей системы

Для пожарных тревожных событий системы возможны следующие действия:

1. Отметка вызова группы разведки пожарной ситуации,
2. Отметка вызова пожарной охраны,

3. Повторное взятие,
4. Снятие с охраны,
5. Перемещение тревожного события в «Обработанные тревоги».
6. Перемещение всех тревожных событий в «Обработанные тревоги».
7. Открытие видеoarхива с привязанными к объекту камерами.

8.4.3.2.1 Отметка вызова группы разведки пожарной ситуации

Для установки отметки вызова группы разведки пожарной ситуации необходимо выбрать тревожное событие в Журнале тревог, нажав на строке с тревожным событием левой кнопкой мыши, а затем произвести одно из действий:

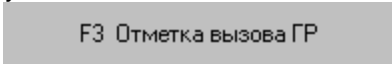
- Нажать клавишу <F3>,
- Нажать кнопку  на панели «Обработка тревог»,
- Нажать на строке с тревожным событием правой кнопкой мыши для вызова контекстного меню. В контекстном меню требуется выбрать пункт «Отметка начала оценки пожарной ситуации»:

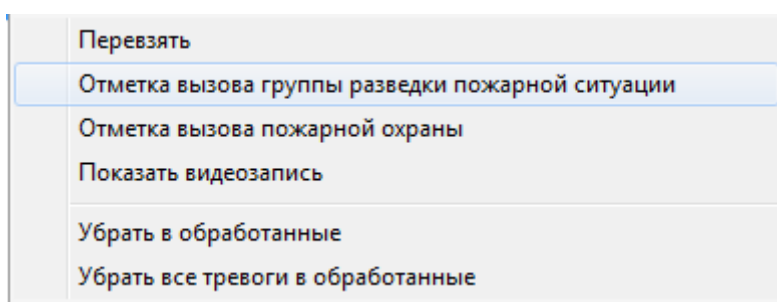

После выполнения данного действия в Журнале тревог в строке с тревожным событием в поле «Действие 1» будет занесено значение «Пожарная разведка», в поле «Время 1» будут занесены дата и время внесения отметки о вызове группы разведки пожарной ситуации, а в поле «Оператор 1» будет занесено ФИО оператора, внесшего отметку:

Действие 1	Время 1	Оператор 1
Пожарная разведка	13.07.2009 17:20:34	Иванов И.И.

8.4.3.2.2 Отметка вызова пожарной охраны

Для установки отметки вызова пожарной охраны необходимо выбрать тревожное событие в Журнале тревог, нажав на строке с тревожным событием левой кнопкой мыши, а затем произвести одно из действий:

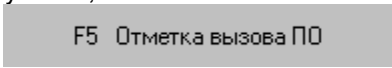
- Нажать клавишу <F5>,
- Нажать кнопку  на панели «Обработка тревог»,
- Нажать на строке с тревожным событием правой кнопкой мыши для вызова контекстного меню. В контекстном меню требуется выбрать пункт «Отметка вызова пожарной охраны»:

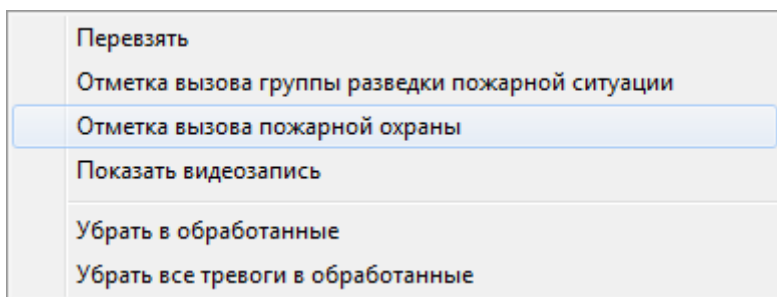

После выполнения данного действия в Журнале тревог в строке с тревожным событием в поле «Действие 2» будет занесено значение «Вызов ПО», в поле «Время 2» будут занесены дата и время внесения отметки о вызове пожарной охраны, а в поле «Оператор 2» будет занесено ФИО оператора, внесшего отметку:

Действие 2	Время 2	Оператор 2
Вызов ПО	13.07.2009 17:23:36	Иванов И.И.

Прочие действия, которые возможно совершать с пожарными тревожными событиями, производятся аналогично действиям, приведённым в пунктах 8.4.3.1.3- 8.4.3.1.7.

8.4.3.3 Обработка тревог системы контроля доступа и других тревог

Для тревожных событий системы контроля доступа и охранных тревожных событий системы возможны следующие действия:

1. Отметка высылки группы задержания,
2. Отметка вызова наряда полиции,
3. Перемещение тревожного события в «Обработанные тревоги».
4. Перемещение всех тревожных событий в «Обработанные тревоги».
5. Открытие видеoarхива с привязанными к объекту камерами.

Действия, которые возможно совершать с тревожными событиями системы контроля доступа, производятся аналогично действиям, приведённым в пунктах 8.4.3.1.1-8.4.3.1.2 и 8.4.3.1.5- 8.4.3.1.7.

8.4.4 Страница «Обработанные тревоги»

Когда тревожное событие перемещается в «Обработанные тревоги», происходит следующее:

1. Тревожное событие будет перемещено на страницу «Обработанные тревоги», и в Журнале тревог в строке с тревожным событием в поле «Отбой тревоги» будет занесено значение «Отбой», в поле «Время отбоя тревоги» будут занесены дата и время перемещения тревожного события в «Обработанные», а в соответствующее поле «Оператор» будет занесено ФИО оператора, подавшего команду на перемещение тревожного события в «Обработанные тревоги»:

Отбой тревоги	Время отбоя	Оператор
Отбой	13.07.2009 14:53:24	Иванов И.И.

2. Тревожное событие теперь считается обработанной тревогой.

Тревожное событие считается обработанным, пока оно не перемещено в архив тревожных событий.

Журнал событий на странице «Обработанные тревоги» имеет следующую структуру (поля, которые не заполнялись на странице «Текущие тревоги», отмечены жирным шрифтом):

Поле	Назначение
РМ	Название рабочего места, на котором произошло тревожное событие
Номер	Порядковый номер тревожного события для рабочего места, на котором оно произошло
Время	Дата и время, когда произошло тревожное событие
Событие	Название тревожного события
Раздел	В случае если тревожное событие произошло для: - зоны или камеры, входящей в раздел, то в данном поле указывается номер раздела, - точки доступа, то в данном поле указывается номер точки доступа
Описание	Название объекта, для которого произошло тревожное событие
Причина	В данном поле указывается причина возникновения тревожного события
Время указания причины	В данном поле указывается время указания причины возникновения тревожного события
Оператор	ФИО оператора Монитора системы, который произвёл указание причины возникновения тревожного события
Мера	В данном поле указывается мера, предпринятая по тревожному событию.
Время указания меры	В данном поле указывается время указания меры, предпринятой по тревожному событию
Оператор	ФИО оператора Монитора системы, который произвёл указание меры, предпринятой по тревожному событию
Зона	В случае если тревожное событие произошло для: - зоны, то в данном поле указывается название зоны, - камеры, то в данном поле указывается название камеры, - прибора, то в данном поле указывается адрес прибора
Действие 1	В данном поле указывается: Для пожарных тревог – «Отметка вызова группы разведки пожарной ситуации», Для охранных тревог – «Отметка высылки группы задержания»
Время 1	Время добавления отметки в поле «Действие 1»

Оператор 1	ФИО оператора Монитора системы, который произвёл добавление отметки в поле «Действие 1»
Действие 2	В данном поле указывается: Для пожарных тревог – «Отметка вызова пожарной охраны», Для охранных тревог – «Отметка вызова наряда полиции»
Время 2	Время добавления отметки в поле «Действие 2»
Оператор 2	ФИО оператора Монитора системы, который произвёл добавление отметки в поле «Действие 2»
Решение по охране	В случае если тревожное событие произошло для зоны, то если производилось взятие или снятие зоны на странице «Обработка тревог» с вкладки «Обработка тревог» или из контекстного меню, то в данном поле отображается произведённое действие: «Снятие», «Перевзятие»
Время решения	Время принятия решения по охране
Оператор	ФИО оператора Монитора системы, который принял решение по охране
Отбой тревоги	В данном поле указывается значение «Отбой»
Время отбоя тревоги	В данном поле указывается время отбоя тревоги, то есть перемещения тревоги из «Текущих тревог» в «Обработанные тревоги»
Оператор	ФИО оператора Монитора системы, который произвёл перемещение тревоги из «Текущих тревог» в «Обработанные тревоги»

Для обработанных тревожных событий системы возможны следующие действия:

1. Указание причины возникновения тревожного события,
2. Указание меры, предпринятой по тревожному событию,
3. Перемещение тревожного события в «Архивные тревоги»,
4. Перемещение всех тревожных событий в «Архивные тревоги».

8.4.4.1 Указание причины возникновения тревожного события

Для указания причины возникновения тревожного события необходимо выбрать тревожное событие в Журнале тревог, нажав на строке с тревожным событием левой кнопкой мыши, а затем произвести одно из действий:

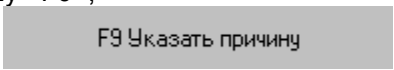
- Нажать клавишу <F9>,
- Нажать кнопку ,
- Нажать на строке с тревожным событием правой кнопкой мыши для вызова контекстного меню. В контекстном меню требуется выбрать пункт «Указать причину»:

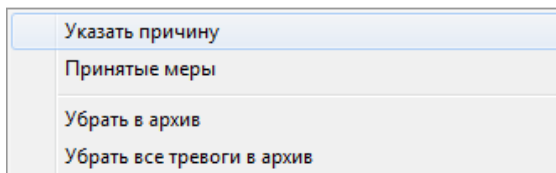

После выполнения любого из вышеприведённых действий отобразится диалоговое окно «Причина тревоги» для указания причины возникновения тревожного события:

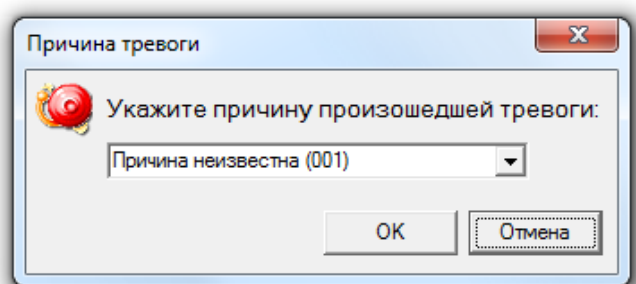

В данном диалоговом окне требуется выбрать причину из выпадающего списка:

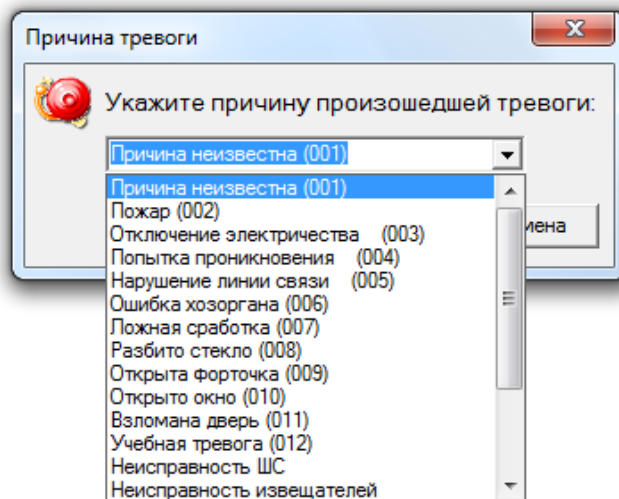

или ввести новую причину с клавиатуры:

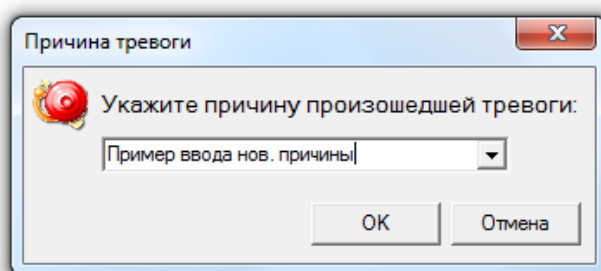

и нажать кнопку «ОК».

Максимальная длина описания причины возникновения тревожного события может составлять 25 символов.

В этом случае в Журнале тревог в строке с тревожным событием в поле «Причина» будет занесено выбранное (или введённое) значение, в поле «Время указания причины» будут занесены дата и время указания причины возникновения тревожного события, а в соответствующее поле «Оператор» будет занесено ФИО оператора, указавшего причину возникновения тревожного события:

Причина	Время указания причины	Оператор
Пример ввода новой прич.	14.07.2009 10:45:17	Иванов И.И.



Введённая новая причина становится доступной в списке стандартных причин возникновения тревожного события.



Все причины (стандартные и новые) хранятся в файле reasons.ls, который находится в папке «Data» в папке с установленным АРМ «Орион Про». Открыв данный файл текстовым редактором, можно отредактировать список причин.

8.4.4.2 Указание меры, предпринятой по тревожному событию

Для указания меры, предпринятой по тревожному событию, необходимо выбрать тревожное событие в Журнале тревог, нажав на строке с тревожным событием левой кнопкой мыши, а затем произвести одно из действий:

- Нажать клавишу <F10>,

- Нажать кнопку 
- Нажать на строке с тревожным событием правой кнопкой мыши для вызова контекстного меню. В контекстном меню требуется выбрать пункт «Принятые меры»:

Указать причину
Принятые меры
Убрать в архив
Убрать все тревоги в архив

После выполнения любого из вышеприведённых действий отобразится диалоговое окно «Принятые меры» для указания меры, предпринятой по тревожному событию:

В данном диалоговом окне требуется выбрать предпринятую меру из выпадающего списка:

или ввести новую предпринятую меру с клавиатуры:

и нажать кнопку «ОК».

Максимальная длина описания меры, предпринятой по тревожному событию, может составлять 25 символов.

В этом случае в Журнале тревог в строке с тревожным событием в поле «Мера» будет занесено выбранное (или введённое) значение, в поле «Время указания меры» будут занесены дата и время указания меры, предпринятой по тревожному событию, а в соответствующее поле «Оператор» будет занесено ФИО оператора, указавшего меру, предпринятую по тревожному событию:

Мера	Время указания меры	Оператор
Пример указания меры	14.07.2009 11:38:06	Иванов И.И.



Введённая новая мера становится доступной в списке стандартных мер, предпринятых по тревожным событиям.

Все меры хранятся в файле `mesures.ls`, который находится в папке «Data» в папке с установленным АРМ «Орион Про». Открыв данный файл текстовым редактором, можно отредактировать список мер.

8.4.4.3 Перемещение тревожного события в «Архивные тревоги»

Чтобы переместить тревожное событие в «Архивные тревоги», необходимо выбрать тревожное событие в Журнале тревог, нажав на строке с тревожным событием левой кнопкой мыши, а затем произвести одно из действий:

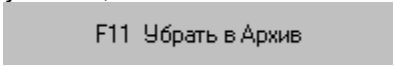
- Нажать клавишу <F11>,
- Нажать кнопку ,
- Нажать на строке с тревожным событием правой кнопкой мыши для вызова контекстного меню. В контекстном меню требуется выбрать пункт «Убрать в архив»:

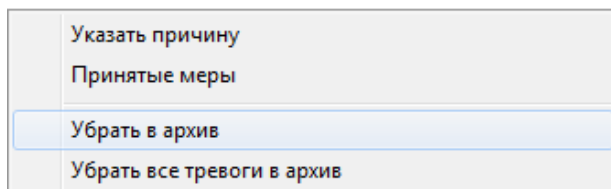

После выполнения любого из вышеприведённых действий тревожное событие будет перемещено в «Архивные тревоги».



После перемещения тревожного события на страницу «Архивные тревоги» уже невозможно будет произвести вышеуказанные действия: указать причину возникновения тревожного события и указать меру, предпринятую по тревожному событию.

8.4.4.4 Перемещение всех тревожных событий в «Архивные тревоги»

Чтобы убрать все тревожные события в «Архивные тревоги», необходимо выполнить следующие действия:

- В Журнале тревог нажать на любой строке с тревожным событием правой кнопкой мыши для вызова контекстного меню. В контекстном меню требуется выбрать пункт «Убрать все тревоги в архив»:

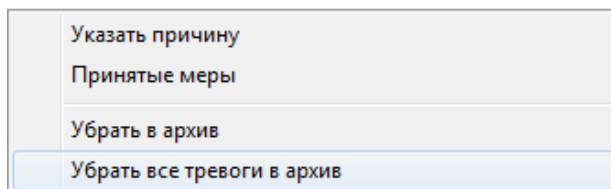

После выполнения требуемого действия все тревожные события будут перемещены со страницы «Обработанные тревоги» на страницу «Архивные тревоги».



После перемещения тревожного события на страницу «Архивные тревоги» уже невозможно будет произвести вышеуказанные действия: указать причину возникновения тревожного события и указать меру, предпринятую по тревожному событию.

8.4.5 Страница «Архивные тревоги»

Когда тревожное событие перемещается в «Архивные тревоги», происходит следующее:

1. Тревожное событие будет перемещено на страницу «Архивные тревоги».
2. Тревожное событие теперь считается архивной тревогой.

Журнал событий на вкладке «Архивные тревоги» имеет такую же структуру, как и на вкладке «Обработанные тревоги» (см. пункт 8.4.4).

Для архивных тревожных событий системы невозможны никакие действия, кроме просмотра.

8.5 Орион-Видео

Подробное описание установки и работы с видеосистемой приведено в файле документации «Руководство пользователя видеосистемы Орион Про». По работе с системой распознавания номеров - в файле документации «Орион Авто».

8.6 Модуль речевого оповещения

Модуль речевого оповещения (файл  SoundServer.exe в папке с установленным АРМ «Орион Про») автоматически запускается Оболочкой системы, если для текущего рабочего места в Базе данных отмечено свойство «Речевое оповещение».

В пункте 8.2.3 рассматривалось управление оповещением, а в данном пункте будет рассмотрена по большей части только настройка Модуля речевого оповещения.

8.6.1 Первый запуск Модуля речевого оповещения

При первом запуске Модуля речевого оповещения всплывёт окно настроек модуля.

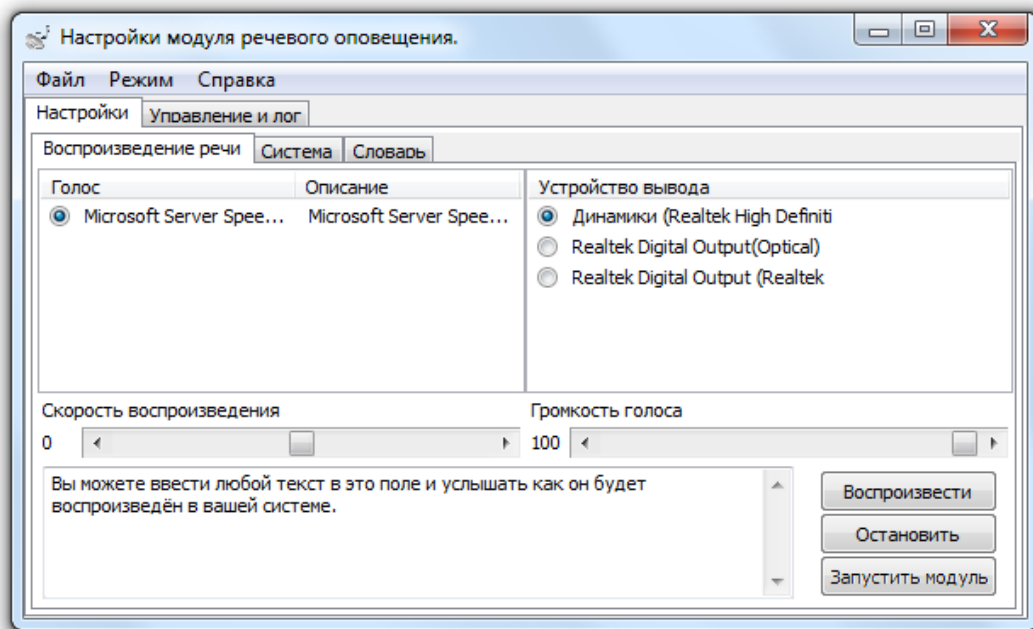

Необходимо проверить, что текст корректно воспроизводится (если не слышно звука, стоит удостовериться, что к компьютеру подключены колонки или наушники, и выбрать соответствующее устройство вывода в правой

Запустить модуль

части программы). После чего нужно нажать кнопку **Запустить модуль**. После этого система перейдёт в штатный режим работы и начнёт принимать события от системы.

При развёртывании системы на большое количество компьютеров с одинаковой конфигурацией можно настроить систему на одном рабочем месте и скопировать файл SoundConf.ini на остальные рабочие места. В случае успешного применения конфигурации модуль речевого оповещения запустится в штатном режиме. В случае возникновения ошибки (например, отсутствия заданного устройства вывода) всплывёт окно настроек, аналогичное окну при первом запуске.

8.6.2 Настройка модуля речевого оповещения

Для настройки модуля представлено 3 окна. Настройки голоса, системы и словаря.

8.6.2.1 Настройки голоса

На вкладке «Воспроизведение речи» настраиваются параметры звучания тревог.

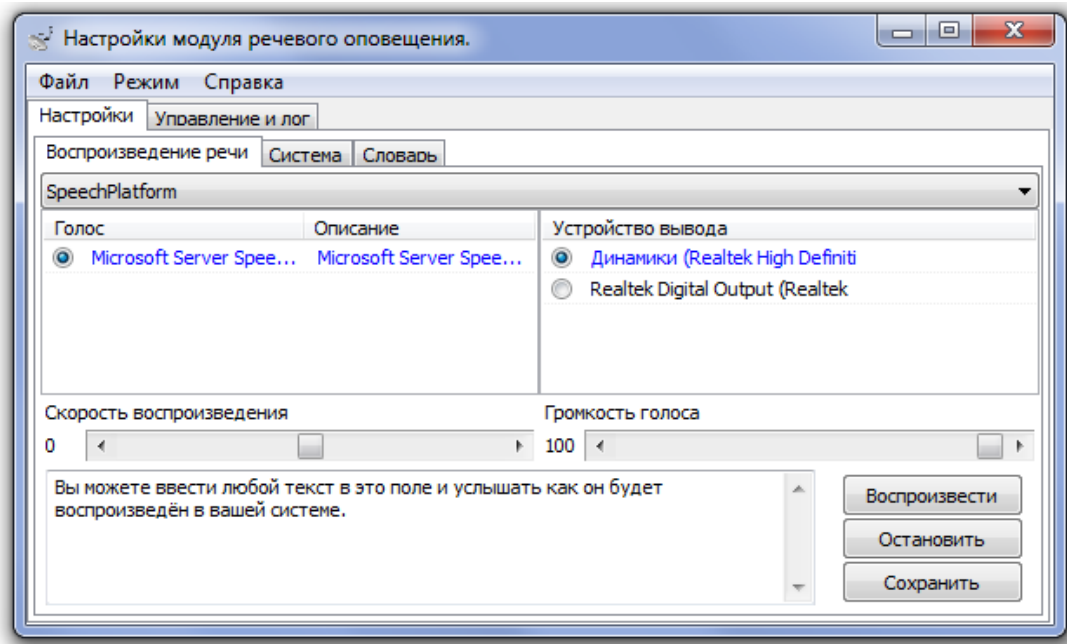

Можно выбрать:

- голос для оповещения (он должен соответствовать языку оповещений):
(Поддерживается технология SAPI5 для установки сторонних голосов для речевого оповещения)



SAPI5 голоса не входят в комплект поставки АРМ «Орион Про»

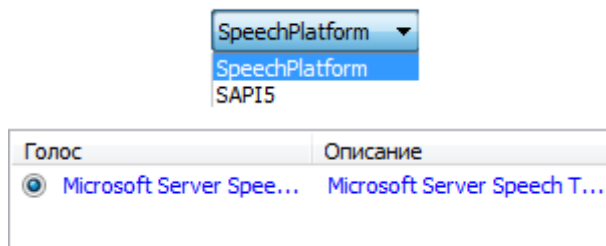

Голос	Описание
<input checked="" type="radio"/> Microsoft Anna	Microsoft Anna - Englis...

В случае отсутствия компонентов SAPI5 будет показано соответствующее сообщение.

- скорость речи:

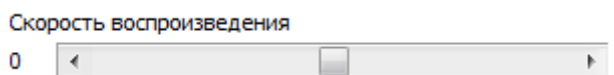

- громкость речи:



Все осуществляемые изменения можно сразу проверить, введя текст оповещения в поле в нижней части программы:

Вы можете ввести любой текст в это поле и услышать как он будет воспроизведён в вашей системе.

и нажав кнопку . При этом текст будет озвучен с выбранными настройками.

Настройки, используемые для озвучивания входящих событий, вступят в силу только после нажатия кнопки . Если уйти с вкладки и вернуться на неё – внесённые изменения будут отражены на вкладке, однако без нажатия кнопки «Сохранить» они будут действовать только на тестовое воспроизведение текста.

8.6.2.2 Системные параметры

На вкладке «Система» настраиваются дополнительные параметры системы.

Настройки Управление и лог

Воспроизведение речи Система Словарь

Сообщение при запуске модуля речевого оповещения.

Включить

Пауза между сообщениями (мс).
1000

Порт модуля речевого оповещения.
Модуль работает в системе Орион. Настройка порта осуществляется через АБД. Текущий порт: 8095

Максимальное количество сообщений в логге.
1000

Настройки данной вкладки вступят в силу после нажатия кнопки "сохранить". Если вы перейдёте на другую вкладку не сохранив изменения - все параметры сбросятся к текущему значению.

Можно включить сообщение при запуске модуля речевого оповещения, отметив соответствующий параметр:

Включить

и введя текст, который будет озвучен сразу после перехода модуля речевого оповещения в штатный режим работы:

Запущен модуль речевого оповещения

По умолчанию озвучиваемый текст отсутствует.

Пауза между сообщениями – это интервал между озвучиванием различных событий:

Пауза между сообщениями (мс).

1000

Паузы между повторениями одного сообщения по умолчанию соответствуют данному параметру, но могут быть переопределены вызывающей стороной.

Порт модуля речевого оповещения может быть отдельно настроен при автономной работе модуля речевого оповещения. В нашем случае такой вариант не рассматривается. В случае отсутствия связи с Центральным Сервером системы параметр будет доступен для редактирования, но если на момент перезапуска связь с Центральным Сервером системы будет установлена, то параметр будет запрошен из Базы данных.

Порт модуля речевого оповещения.

Модуль работает в системе Орион. Настройка порта осуществляется через АБД. Текущий порт: 8095

Максимальное количество сообщений в логе – количество выводимых на вкладке «Управление и лог» последних оповещений.

Максимальное количество сообщений в логе.

1000

Не влияет на функционирование сервера. Не рекомендуются значения больше 5000.

Сохранение параметров данной вкладки (при помощи кнопки **Сохранить**) записывает параметры в конфигурацию, однако применены они будут только после перезапуска модуля речевого оповещения. Кнопка **Сбросить**

выставляет во всех полях данной вкладки текущую конфигурацию.

Если уйти с вкладки в процессе редактирования параметров – все значения будут сброшены в значения по умолчанию.

8.6.2.3 Настройка воспроизведения сокращений

На вкладке «Словарь» настраиваются правила речевого воспроизведения сокращений в тексте события.

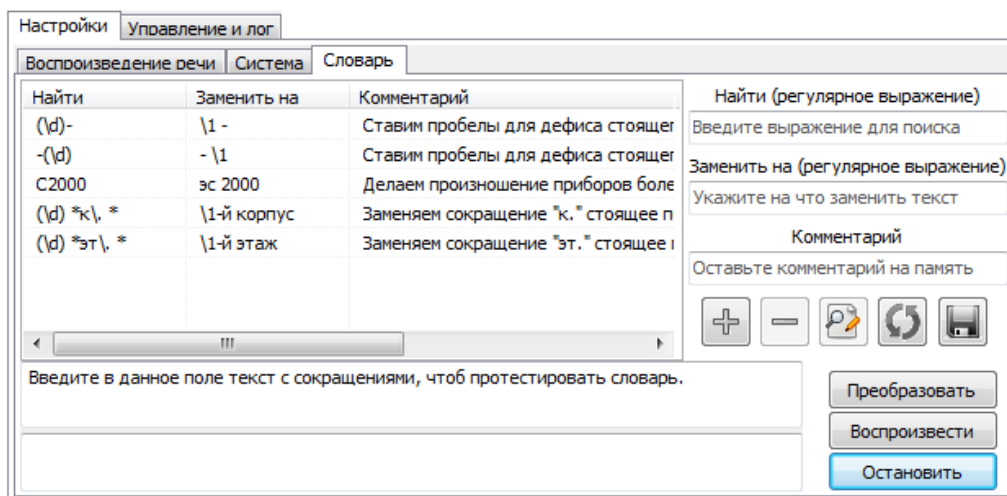

Настройка правил сокращений производится стандартным способом. Прочитать информацию о правилах (называемых регулярными выражениями) можно, например, по ссылке:

https://ru.wikipedia.org/w/index.php?title=%D0%A0%D0%B5%D0%B3%D1%83%D0%BB%D1%8F%D1%80%D0%BD%D1%8B%D0%B5_%D0%B2%D1%8B%D1%80%D0%B0%D0%B6%D0%B5%D0%BD%D0%B8%D1%8F.

Настройку правил замещения сокращений полноценным описанием рассмотрим на примере:

как получить из "8.14эт. квартира 1117" - "8-й корпус 14-й этаж квартира 1117"?

Для описанного примера "8.14эт. квартира 1117" правило строится таким образом:

Определяются две группы цифр, разделённые точкой. Цифра в регулярных выражениях обозначается "\d". Поскольку нам нужна группа цифр в количестве более одной – применяем модификатор "+" (модификатор означает один и более символов) – получаем "\d+". Поскольку эту группу нам необходимо вставить в заменяемую строку – заключаем выражение в скобки "(\d+)". Это выражение найдёт любую последовательную группу цифр. В нашем примере нам нужны две такие группы разделённые точкой без пробелов. Соответственно получаем "(\d+)\.(\d+)". Символ "." обозначает обыкновенную точку. Просто точка в выражениях perl является модификато-

ром, поэтому её необходимо экранировать обратной косой чертой. Так необходимо поступать со всеми зарезервированными символами регулярных выражений.

На данный момент написанное выражение найдёт две группы цифр, разделённые точкой. В нашем примере будет найден фрагмент "8.14". Также будут найдены и фрагменты "34.6", "3.3", "987654321.123456789", и любые другие, аналогичные этим. Для замены нам необходимо ещё выбрать фрагмент "эт.". В регулярном выражении он так и будет выглядеть, только точку необходимо экранировать. Получаем "(d+)\.(d+)эт\."

Это выражение найдёт фрагмент до пробела пред квартирой. Теперь следует произвести замену.

К выражениям, заключённым в скобки, можно обращаться в строке подстановки с помощью \n где n это номер скобки начиная с единицы. Надо к первой группе цифр дописать "-й корпус", ко второй "-й этаж" и поставить между ними пробел. В строке подстановки спецсимволом является только обратная косая черта (хотя и её не всегда необходимо экранировать), поэтому ничего не придётся экранировать. Выполняем подстановку "**\1-й корпус \2-й этаж**". Соответственно вместо \1 подставится группа цифр до точки, вместо \2 группа цифр после точки. В конце не ставится пробел, так как в строке поиска мы не захватывали пробел после "эт.", и он останется из исходной строки.

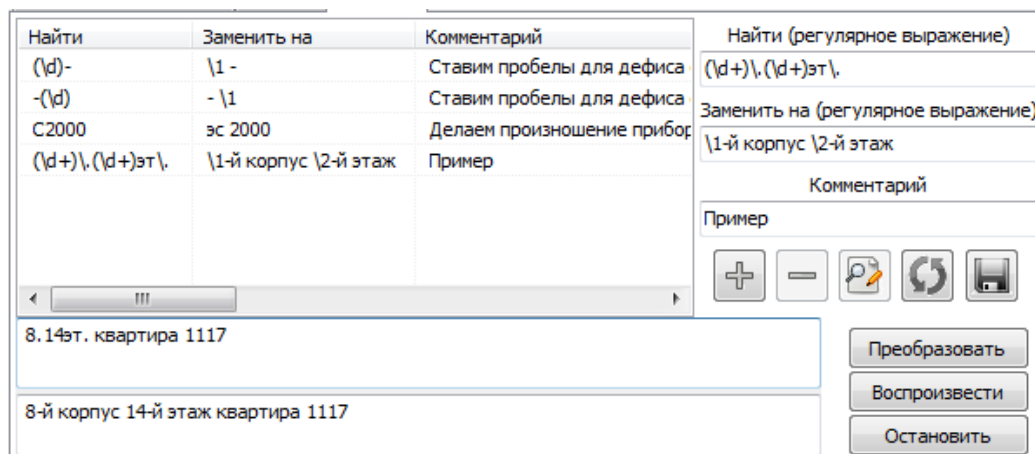



Найти (регулярное выражение)
 В поле вводится выражение, которое требуется изменить.

Заменить на (регулярное выражение)
 В поле вводится выражение, которое будет подставлено.

Комментарий
 В поле вводится комментарий для удобства редактирования правил.

При помощи кнопки  правило, описанное в вышеприведённых полях, добавляется в список правил.

При помощи кнопки  удаляется правило, выбранное в списке правил.

При помощи кнопки  производится принятие изменений при редактировании уже имеющегося правила из списка правил.

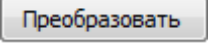
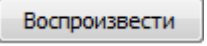
Ниже списка правил находятся два поля. В верхнее поле можно ввести какое-либо сообщение для проверки преобразования сообщения на основе имеющегося списка правил. При нажатии на кнопку  в нижнем поле будет отображено преобразованное сообщение. При помощи кнопки  можно прослушать преобразованное сообщение.

При помощи кнопки  производится загрузка правил, используемых Модулем речевого оповещения на текущем рабочем месте (файл soundserver.red в папке с установленным АРМ «Орион Про»).

При помощи кнопки  производится сохранение изменений списка правил для речевого оповещения на текущем рабочем месте.

8.6.3 Управление и лог

В самом Модуле речевого оповещения также присутствует возможность управления на вкладке «Управление и лог».

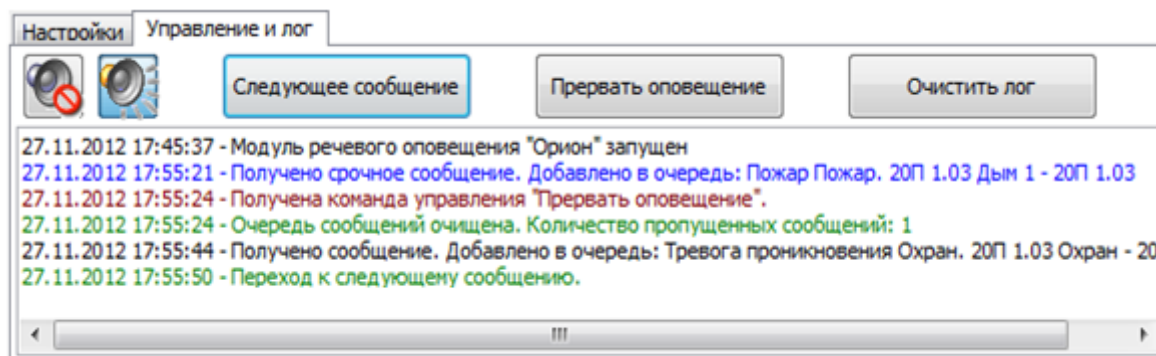

Для отключения текущего звукового сообщения необходимо нажать кнопку

Следующее сообщение

Для отключения всех звуковых сообщений необходимо нажать кнопку

Прервать оповещение

Для отключения Модуля речевого оповещения (включения режима «Без звука») необходимо нажать кнопку



Для включения Модуля речевого оповещения (выключения режима «Без звука») необходимо нажать кнопку



Также на странице «Управление и лог» отображается лог всех событий Модуля речевого оповещения:

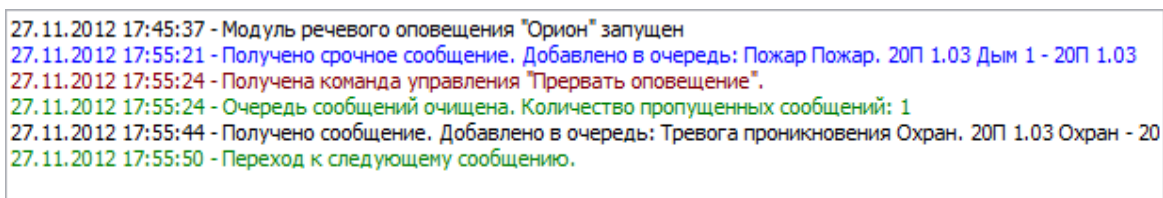

При помощи кнопки

Очистить лог

лог можно очистить.

8.7 Приложения

8.7.1 Настройка пользовательских фильтров по событиям

Как уже сообщалось, в Мониторе системы допускается использование 2-х видов пользовательских фильтров для Журнала событий:

Тип	Описание
Включающий	В Журнале событий отображаются только события, перечисленные в фильтре
Исключающий	В Журнале событий не отображаются события, перечисленные в фильтре

При помощи выпадающего списка контекстного меню Журнала событий можно выбрать требуемый фильтр:

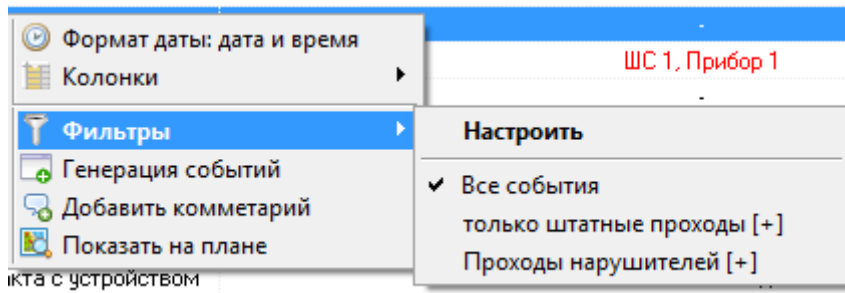

В списке присутствует фильтр по умолчанию «Все события», а также добавленные пользователем фильтры. В скобках после названия пользовательского фильтра отображается его тип: «Включающий» [+], либо «Исключающий» [-]:

При помощи пункта контекстного меню Журнала событий «Фильтры» / «Настроить» вызывается диалоговое окно «Фильтры», в котором производится настройка пользовательских фильтров по событиям:

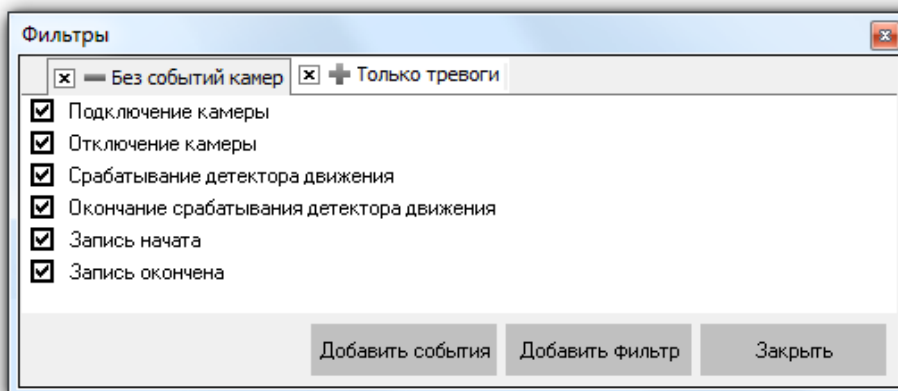

При помощи панели с названиями пользовательских фильтров производится переключение между фильтрами.

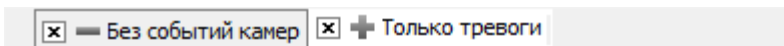

При помощи контекстного меню панели с названиями фильтров:

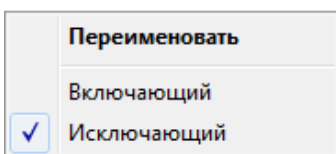

возможны следующие действия:

- переименование выбранного фильтра,
- изменение его типа.

При помощи кнопки **Добавить фильтр** производится добавление нового пользовательского фильтра.

А при помощи кнопки **[-]** рядом с названием фильтра можно удалить пользовательский фильтр.

В центральной части окна «Фильтры» отображается список событий выбранного фильтра.

- Подключение камеры
- Отключение камеры
- Срабатывание детектора движения
- Окончание срабатывания детектора движения
- Запись начата
- Запись окончена

Слева от каждого события стоит отметка о том, используется ли данное событие в фильтре () , или нет () .

При помощи кнопки **Добавить события** можно вывести панель со списком всех событий АРМ «Орион Про», не добавленных в выбранный фильтр.

Можно добавить какое-либо событие из указанного списка в фильтр, просто перетащив его из списка всех событий в список событий фильтра.

Возможно выделение и перетаскивание сразу нескольких событий. Для этого используются стандартные комбинации клавиш Windows:

- <Ctrl> + <A> – выделение всего списка событий.
- <Ctrl> + нажатие мышкой на события – добавление события в список выделенных.
- <Shift> + нажатие мышкой на события – выделение диапазона событий.

При помощи контекстного меню списка событий выбранного фильтра:

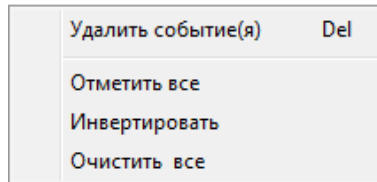

возможны следующие действия:

- удаление выбранного события или событий,
- установка отметок для всех событий,
- инвертирование всех отметок,
- снятие отметки для всех событий.

8.7.2 События системы

В приведённой ниже таблице будут перечислены все события системы.

Для каждого события будет приведена следующая информация:

- Event (номер события).
- Название события.

(Название события будет отображено тем цветом, которым данное событие отображается в Журнале событий.)

- Является ли событие тревожным.

(Тревожное событие помимо Журнала событий, также добавляется в Журнал тревог.)

Event	Событие	Тревожное
1	Восстановление сети	
2	Авария сети	
3	Тревога проникновения	<input checked="" type="checkbox"/>

5	Реакция оператора	
17	Неудачное взятие	
19	Тест извещателя	
20	Пожарное тестирование	
21	Выключение пожарного тестирования	
23	Задержка взятия	
24	Взятие зоны охраны	
25	Доступ закрыт	
26	Доступ отклонён	
27	Дверь взломана	T
28	Доступ предоставлен	
29	Запрет доступа	
30	Восстановление доступа	
31	Восстановление целостности двери	
32	Проход	
33	Дверь заблокирована	T
34	Идентификатор хозоргана	
35	Восстановление технологического ШС	
36	Нарушение технологического ШС	
37	Пожар	T
38	Нарушение 2 технологического ШС	
39	Оборудование в норме	
40	Пожар 2	T
41	Неисправность оборудования	
42	Нестандартное оборудование	
44	Внимание! Опасность пожара	T
45	Обрыв шлейфа	T
47	Восстановление ДПЛС	
58	Тихая тревога	T
67	Изменение даты	
69	Журнал заполнен	
70	Журнал переполнен	
71	Понижение уровня	
72	Уровень в норме	
73	Изменение времени	
74	Повышение уровня	
75	Аварийное повышение уровня	
76	Повышение температуры	

77	Аварийное понижение уровня	
78	Температура в норме	
82	Неисправность термометра	
83	Восстановление термометра	
84	Локальное программирование	
90	Неисправность телефонной линии	
91	Восстановление телефонной линии	
94	Нагрев калорифера	
95	Угроза охлаждения	
96	Угроза замерзания	
97	Перегрев обратной воды	
98	Загрязнение воздушного фильтра	
99	Отказ вентилятора	
100	Лето-День	
101	Лето-Ночь	
102	Зима-День	
103	Зима-Ночь	
109	Снятие ШС	
110	Сброс тревоги	
117	Восстановление снятой зоны	
118	Тревога входной зоны	
119	Нарушение снятой зоны	
121	Обрыв цепи выхода (реле)	
122	Короткое замыкание цепи выхода (реле)	
123	Восстановление цепи выхода (реле)	
126	Отключение выхода (реле)	
127	Подключение выхода (реле)	
128	Изменение состояния выхода (включение/выключение реле)	
130	Включение насоса	
131	Выключение насоса	
135	Ошибка при автоматическом тестировании	
136	Восстановление напряжения питания	
137	Срабатывание цепи пуска	T
138	Отказ цепи пуска	T
139	Неудачный пуск ПТ	T
140	Ручной тест	
141	Задержка автоматического пуска	T
142	Автоматика выключена	
143	Сброс ПУСКА АСПТ	

144	Тушение	T
145	Аварийный ПУСК	T
146	ПУСК АСПТ	T
147	Блокировка пуска	
148	Автоматика включена	
149	Взлом корпуса	T
150	ПУСК РО (речевого оповещения)	
151	Сброс пуска РО (речевого оповещения)	
152	Восстановление корпуса	
153	ИУ в рабочем состоянии	
154	ИУ в исходном состоянии	
158	Восстановление внутренней зоны	
159	Задержка пуска речевого оповещения	
165	Ошибка параметров ШС	
172	Включение принтера	
173	Выключение принтера	
187	ШС отключён	
188	ШС подключён	
189	Потеря связи по ветви ДПЛС1	
190	Потеря связи по ветви ДПЛС2	
191	Восстановление связи по ветви ДПЛС1	
192	Отключение выходного напряжения	
193	Подключение выходного напряжения	
194	Перегрузка источника питания	
195	Перегрузка источника устранена	
196	Неисправность ЗУ	
197	Восстановление ЗУ	
198	Неисправность источника питания	
199	Восстановление источника питания	
200	Восстановление батареи	
201	Восстановление связи по ветви ДПЛС2	
202	Неисправность батареи	
203	Сброс сторожевого таймера	
204	Требуется обслуживание	
205	Ошибка теста АКБ	
206	Понижение температуры	
211	Разряд батареи	
212	Разряд резервной батареи	
213	Восстановление резервной батареи	

214	Короткое замыкание	T
215	Короткое замыкание ДПЛС	
216	Сработка датчика	
217	Отключение ветви интерфейса RS-485	
218	Восстановление ветви интерфейса RS-485	
219	Доступ открыт	
220	Срабатывание СДУ	
221	Отказ СДУ	
222	Авария ДПЛС	
223	Отметка наряда	
224	Некорректный ответ устройства в ДПЛС	
225	Неустойчивый ответ устройства в ДПЛС	
238	Смена дежурства	
239	Останов Оперативной задачи	
240	Запуск Оперативной задачи	
241	Взятие раздела	
242	Снятие раздела	
243	Удалённый запрос на взятие	
244	Удалённый запрос на снятие	
245	Удалённый запрос доступа	
246	Неверный пароль	
247	Неверный раздел	
248	Превышение полномочий	
249	Программирование (произошло изменение параметров конфигурации)	
250	Потерян контакт с устройством	T
251	Восстановлен контакт с прибором	
253	Включение пульта С2000	
254	Отметка даты	
255	Отметка времени	
265	Два пожара	T
270	Доступ предоставлен (по кнопке)	
271	Проход (по кнопке)	
272	Запрет доступа (по кнопке)	
273	Доступ закрыт (по кнопке)	
274	Доступ восстановлен (по кнопке)	
280	Взятие группы разделов	
281	Снятие группы разделов	
310	Закрытие ядра	
311	ВКЛЮЧИТЬ	

312	ВЫКЛЮЧИТЬ	
313	ВКЛЮЧИТЬ НА ВРЕМЯ	
314	ВЫКЛЮЧИТЬ НА ВРЕМЯ	
315	Мигать из состояния ВЫКЛЮЧЕНО	
316	Мигать из состояния ВКЛЮЧЕНО	
317	Мигать из состояния ВЫКЛЮЧЕНО НА ВРЕМЯ	
318	Мигать из состояния ВКЛЮЧЕНО НА ВРЕМЯ	
319	ЛАМПА	
320	ПЦН	
321	АСПТ	
322	СИРЕНА	
323	Пожарный ПЦН	
324	ВЫХОД НЕИСПРАВНОСТИ	
325	Пожарная ЛАМПА	
326	Старая тактика ПЦН	
327	Включить на время перед взятием	
328	Выключить на время перед взятием	
329	Включить на время при взятии	
330	Выключить на время при взятии	
331	Включить на время при снятии	
332	Выключить на время при снятии	
333	Включить на время при невзятии	
334	Выключить на время при невзятии	
335	Включить на время при нарушении технологического ШС	
336	Выключить на время при нарушении технологического ШС	
337	Включить при СНЯТИИ	
338	Выключить при СНЯТИИ	
339	Включить при ВЗЯТИИ	
340	Выключить при ВЗЯТИИ	
341	Включить при нарушении технологического ШС	
342	Выключить при нарушении технологического ШС	
343	АСПТ-1	
344	АСПТ-А	
345	АСПТ-А1	
360	Запуск сценария управления	
370	Команда удалённого управления	
380	Передано сообщение	
390	Запрос вкл. автоматики	
391	Запрос выкл. автоматики	
392	Запрос на пуск	

393	Запрос на сброс пожаротушения	
401	Включение реле	
402	Выключение реле	
403-439	Мигание реле	
525	Принудительный Доступ	
527	Ключ заблокирован централизованно	
528	Ключ разблокирован централизованно	
600	Метка контроля канала	
601	Потерян канал	
602	Канал восстановлен	
997	Отметка контроля канала	
999	Отредактирован протокол	
1034	Пароль отклонён	
1035	Смена дежурства	
1036	Запуск хранителя экрана	
1101	Закрытие Монитора	
1102	Закрытие Оболочки	
1103	Запуск пожаротушения	
1133	Проход первого	
1136	Уход последнего	
1200	Подключение камеры	
1201	Отключение камеры	
1202	Тревога от детектора движения	
1203	Конец тревоги	
1204	Взятие на охрану	
1205	Снятие с охраны	
1206	Запись начата	
1207	Запись окончена	
1208	Видеосистема остановлена	
1209	Видеосистема запущена	
1211	Удалённый запрос на взятие	
1212	Удалённый запрос на снятие	
1213	Запрос начать запись	
1214	Запрос закончить запись	
1215	Включение детектора движения	
1216	Выключение детектора движения	
1218	Запрос на включение детектора движения	
1219	Запрос на выключение детектора движения	
1220	Поворот камеры	
1224	Срабатывание детектора движения	

1225	Окончание срабатывания детектора движения	
1230	Показ камеры на экране	
1231	Выключение показа камеры на экране	
1400	Приказ на перегрузку БД	
1401	Приказ на перегрузку БД	
1402	Обновление информации из БД	
1403	Обновление информации из БД	
1450	Деморежим ОЗ	
1451	Резервный ключ 1000	
1452	Окончание действия резервного ключа	
1453	Резервный ключ 1000 Сервер	
1454	Окончание действия резервного ключа Сервера	
1531	Команда открыть дверь (вход)	
1532	Команда открыть дверь (выход)	
1533	Команда открыть дверь (проход)	
1541	Команда закрыть доступ	
1542	Команда восстановить доступ	
1543	Команда открыть свободный доступ	
1544	Команда восстановить доступ	
1604	Подключение к резервному серверу	
1605	Подключение к основному серверу	
1650	Пользовательское событие	
1651	Событие от сторонней системы	
1652	Подключение к серверу	
1653	Разрыв соединения с сервером	
3000	Найдена ключница	
3001	Потеряна связь с ключницей	T
3002	Пропало питание ключницы	
3003	Возобновилось питание ключницы	
3004	Аккумулятор ключницы разряжен	
3005	Вынули свой пенал по карте	
3006	Вставили свой пенал по карте	
3007	Вставили пенал без карты	
3008	Вынули пенал без карты	T
3009	Вставили чужой пенал	T
3010	Вынули чужой пенал	
3011	Вынут не принятый к охране пенал	
3012	Сработал режим Отторжение	
3013	Сервер ключниц - соединение разорвано	



















































3014	Сервер ключниц остановлен	
3015	Доступ к пеналу предоставлен	
3016	Сервер ключниц - соединение установлено	
4000	Запуск ядра опроса	
4001	Начало перезагрузки БД в ядре	
4002	Перезагрузка БД в ядре завершена	
4003	Завершение работы ядра	

8.7.3 Цветовая кодировка состояний объектов системы





















































Объект	Состояние	Цвет отображения на плане помещения
Шлейф сигнализации	Тушение	
	Аварийный пуск	
	Пуск АСПТ	
	Неудачный пуск ПТ	
	Задержка автоматического пуска	
	Блокировка пуска	
	Сброс ПУСКА АСПТ	
	Пожар	
	Внимание! Опасность пожара	
	Пуск РО	
	Тихая тревога	
	Задержка пуска РО	
	Тревога проникновения	
	Тревога входной зоны	
	Тревога взлома корпуса	
	Сброс пуска РО	
	Пожар 2	
	Нет контакта	
	ШС отключён	
	Отключение выходного напряжения источника питания	
	Перегрузка источника питания	
	Короткое замыкание ДПЛС	
	Авария ДПЛС	
	Потеря связи по ветви ДПЛС1	
	Потеря связи по ветви ДПЛС2	
	Некорректный ответ устройства в ДПЛС	
	Неустойчивый ответ устройства в ДПЛС	
	Ошибка параметров ШС	
	Ошибка теста АКБ	
	Разряд резервной батареи	
	Разряд батареи	
	Неисправность оборудования	
	Обрыв шлейфа	
Короткое замыкание		
Неудачное взятие		

	Нарушение снятой зоны	
	Идёт снятие	
	Снят	
	Норма снятой зоны	
	Неисправность батареи	
	Неисправность ЗУ	
	Авария сети 220В	
	Задержка взятия	
	Идёт взятие	
	Взят	
	Сброс тревоги	
	Неисправность источника питания	
	Автоматика выключена	
	Включение насоса	
	Выключение насоса	
	Автоматика включена	
	Нарушение технологического ШС	
	Нарушение 2 технологического ШС	
	Норма технологического ШС	
	Оборудование в норме	
	Аварийное повышение уровня	
	Аварийное понижение уровня	
	Повышение уровня	
	Понижение уровня	
	Уровень в норме	
	Неисправность термометра	
	Повышение температуры	
	Понижение температуры	
	Температура в норме	
	Норма корпуса	
	Норма внутренней зоны	
	Подключение выходного напряжения источника питания	
	Перегрузка источника питания устранена	
	Норма ДПЛС	
	Норма батареи	
	Норма резервной батареи	
	Норма ЗУ	
	Норма сети 220В	
	Норма источника питания	
	Норма связи по ветви ДПЛС1	
	Норма связи по ветви ДПЛС2	
	Норма контакта	
	ШС подключён	
Релейный выход	Тревога взлома корпуса	
	Нет контакта	
	Короткое замыкание ДПЛС	
	Авария ДПЛС	
	Отключение выхода	
	Обрыв цепи	
	Короткое замыкание цепи	
	Неисправность оборудования	

	Потеря связи по ветви ДПЛС1	
	Потеря связи по ветви ДПЛС2	
	Некорректный ответ устройства в ДПЛС	
	Неустойчивый ответ устройства в ДПЛС	
	РЕЛЕ включено	
	РЕЛЕ выключено	
	РЕЛЕ МИГАЕТ	
	Норма цепи	
	ИУ в рабочем состоянии	
	ИУ в исходном состоянии	
	Подключение выхода	
	Норма контакта	
	Норма корпуса	
	Норма ДПЛС	
	Норма связи по ветви ДПЛС1	
	Норма связи по ветви ДПЛС2	
Камера	Тревога от детектора движения	
	Камера отключена	
	Камера снята с охраны	
	Камера на охране	
	Срабатывание детектора движения	
	Детектор движения выключен	
	Детектор движения включён	
	Запись закончена	
	Запись начата	
	Камера включена	
Раздел	Тушение	
	Аварийный пуск	
	Пуск АСПТ	
	Неудачный пуск ПТ	
	Задержка автоматического пуска	
	Блокировка пусПУка	
	Сброс ПУСКА АСПТ	
	Два пожара	
	Пожар 2	
	Пожар	
	Внимание! Опасность пожара	
	Пуск РО	
	Тихая тревога	
	Задержка пуска РО	
	Тревога проникновения	
	Тревога входной зоны	
	Тревога взлома корпуса	
	Сброс пуска РО	
	Нет контакта	
	Отключён	
	Отключение выходного напряжения источника питания	
	Перегрузка источника питания	
	Короткое замыкание ДПЛС	
	Авария ДПЛС	
	Потеря связи по ветви ДПЛС1	

Потеря связи по ветви ДПЛС2	
Некорректный ответ устройства в ДПЛС	
Неустойчивый ответ устройства в ДПЛС	
Ошибка параметров	
Неисправность оборудования	
Обрыв шлейфа	
Короткое замыкание	
Неудачное взятие	
Нарушение снятой зоны	
Идёт снятие	
Снят	
Норма снятой зоны	
Неисправность батареи	
Разряд батареи	
Разряд резервной батареи	
Ошибка теста АКБ	
Неисправность ЗУ	
Авария сети 220В	
Задержка взятия	
Идёт взятие	
Взят	
Срабатывание детектора движения	
Детектор движения выключен	
Детектор движения включён	
Сброс тревоги	
Неисправность источника питания	
Автоматика выключена	
Включение насоса	
Выключение насоса	
Автоматика включена	
ИУ в рабочем состоянии	
ИУ в исходном состоянии	
Нарушение 2 технологического	
Нарушение технологического	
Норма технологического	
Отключение выхода	
Обрыв цепи нагрузки выхода	
Короткое замыкание нагрузки выхода	
Оборудование в норме	
Аварийное повышение уровня	
Аварийное понижение уровня	
Повышение уровня	
Понижение уровня	
Уровень в норме	
Неисправность термометра	
Повышение температуры	
Понижение температуры	
Температура в норме	
РЕЛЕ включено	
РЕЛЕ МИГАЕТ	
РЕЛЕ выключено	
Запись закончена	

	Запись начата	■
	Норма цепи нагрузки	■
	Норма корпуса	■
	Норма внутренней зоны	■
	Подключение выходного напряжения источника питания	■
	Перегрузка источника устранена	■
	Норма ДПЛС	■
	Норма батареи	■
	Норма резервной батареи	■
	Норма ЗУ	■
	Норма сети 220В	■
	Норма источника питания	■
	Норма связи по ветви ДПЛС1	■
	Норма связи по ветви ДПЛС2	■
	Подключён	■
	Подключение выхода	■
	Норма контакта	■
Группа разделов	Тушение	■
	Аварийный пуск	■
	Пуск АСПТ	■
	Неудачный пуск ПТ	■
	Задержка автоматического пуска	■
	Блокировка пуска	■
	Сброс ПУСКА АСПТ	■
	Два пожара	■
	Пожар 2	■
	Пожар	■
	Внимание! Опасность пожара	■
	Пуск РО	■
	Тихая тревога	■
	Задержка пуска РО	■
	Тревога проникновения	■
	Тревога входной зоны	■
	Тревога взлома корпуса	■
	Сброс пуска РО	■
	Нет контакта	■
	Отключён	■
	Отключение выходного напряжения источника питания	■
	Перегрузка источника питания	■
	Короткое замыкание ДПЛС	■
	Авария ДПЛС	■
	Потеря связи по ветви ДПЛС1	■
	Потеря связи по ветви ДПЛС2	■
	Некорректный ответ устройства в ДПЛС	■
	Неустойчивый ответ устройства в ДПЛС	■
	Ошибка параметров	■
	Неисправность оборудования	■
	Обрыв шлейфа	■
	Короткое замыкание	■
	Неудачное взятие	■
Нарушение снятой зоны	■	
Идёт снятие	■	

Снят	
Норма снятой зоны	
Неисправность батареи	
Разряд батареи	
Разряд резервной батареи	
Ошибка теста АКБ	
Неисправность ЗУ	
Авария сети 220В	
Задержка взятия	
Идёт взятие	
Взят	
Срабатывание детектора движения	
Детектор движения выключен	
Детектор движения включён	
Сброс тревоги	
Неисправность источника питания	
Автоматика выключена	
Включение насоса	
Выключение насоса	
Автоматика включена	
Нарушение 2 технологического	
Нарушение технологического	
Норма технологического	
Отключение выхода	
Обрыв цепи нагрузки выхода	
Короткое замыкание нагрузки выхода	
Оборудование в норме	
Аварийное повышение уровня	
Аварийное понижение уровня	
Повышение уровня	
Понижение уровня	
Уровень в норме	
Неисправность термометра	
Повышение температуры	
Понижение температуры	
Температура в норме	
РЕЛЕ включено	
РЕЛЕ МИГАЕТ	
РЕЛЕ выключено	
Запись закончена	
Запись начата	
Норма цепи нагрузки	
Норма корпуса	
Норма внутренней зоны	
Подключение выходного напряжения источника питания	
Перегрузка источника устранена	
Норма ДПЛС	
Норма батареи	
Норма резервной батареи	
Норма ЗУ	
Норма сети 220В	
Норма источника питания	

	Норма связи по ветви ДПЛС1	
	Норма связи по ветви ДПЛС2	
	Подключён	
	Подключение выхода	
	Норма контакта	
Точка доступа	Нет контакта	
	Дверь взломана	
	Дверь заблокирована	
	Доступ закрыт	
	Свободный доступ открыт	
	Доступ предоставлен	
	Запрет доступа	
	Доступ отклонён	
	Проход	
	Норма двери	
	Доступ восстановлен	
	Норма контакта	
	Считыватель	Нет контакта
Доступ закрыт		
Доступ открыт		
Доступ восстановлен		
Норма контакта		
Прибор	Тревога взлома	
	Нет контакта	
	КЗ ДПЛС	
	Авария ДПЛС	
	Потеря связи по ветви ДПЛС1	
	Потеря связи по ветви ДПЛС2	
	Неисправность источника питания	
	Авария сети 220В	
	Неисправность батареи	
	Норма корпуса	
	Норма источника питания	
	Норма сети 220В	
	Норма батареи	
	Норма контакта	
	Норма ДПЛС	
	Норма связи по ветви ДПЛС1	
Норма связи по ветви ДПЛС2		

8.7.4 Приоритеты состояний зон (разделов, групп разделов)

8.7.4.1 Состояния шлейфов сигнализации в порядке убывания приоритета

Тушение,
 Аварийный пуск,
 Пуск АСПТ,
 Неудачный пуск ПТ,
 Задержка автоматического пуска,

Блокировка пуска,
Сброс ПУСКА АСПТ,
Пожар 2,
Пожар,
Внимание! Опасность пожара,
Пуск РО,
Тихая тревога,
Задержка пуска РО,
Тревога проникновения,
Тревога входной зоны,
Тревога взлома корпуса,
Сброс пуска РО,
Нет контакта,
ШС отключён,
Отключение выходного напряжения источника питания,
Перегрузка источника питания,
Короткое замыкание ДПЛС,
Авария ДПЛС,
Потеря связи по ветви ДПЛС1,
Потеря связи по ветви ДПЛС2,
Некорректный ответ устройства в ДПЛС,
Неустойчивый ответ устройства в ДПЛС,
Ошибка параметров ШС,
Ошибка теста АКБ,
Разряд резервной батареи,
Разряд батареи,
Неисправность оборудования,
Обрыв шлейфа,
Короткое замыкание,
Неудачное взятие,
Нарушение снятой зоны,
Идёт снятие,
Снят,
Норма снятой зоны,
Неисправность батареи,
Неисправность ЗУ,
Авария сети 220В,
Задержка взятия,
Идёт взятие,
Взят,
Сброс тревоги,
Неисправность источника питания,
Автоматика выключена,
Включение насоса,

Выключение насоса,
Автоматика включена,
Нарушение технологического ШС,
Нарушение 2 технологического ШС,
Норма технологического ШС,
Оборудование в норме,
Аварийное повышение уровня,
Аварийное понижение уровня,
Повышение уровня,
Понижение уровня,
Уровень в норме,
Неисправность термометра,
Повышение температуры,
Понижение температуры,
Температура в норме,
Норма корпуса,
Норма внутренней зоны,
Подключение выходного напряжения источника питания,
Перегрузка источника питания устранена,
Норма ДПЛС,
Норма батареи,
Норма резервной батареи,
Норма ЗУ,
Норма сети 220В,
Норма источника питания,
Норма связи по ветви ДПЛС1,
Норма связи по ветви ДПЛС2,
Норма контакта,
ШС подключён.

8.7.4.2 Состояния релейных выходов в порядке убывания приоритета

Нет контакта,
Тревога взлома корпуса,
Некорректный ответ устройства в ДПЛС,
Неустойчивый ответ устройства в ДПЛС,
Отказ ИУ,
Ошибка ИУ,
Зона отключена,
Отключение выхода,
Обрыв цепи,
Нестандартное оборудование,
Ошибка параметров зоны,
Неисправность источника питания,
Короткое замыкание ДПЛС,
Авария ДПЛС,

Короткое замыкание цепи,
 Неисправность оборудования,
 Потеря связи по ветви ДПЛС1,
 Потеря связи по ветви ДПЛС2,
 Норма источника питания,
 ИУ в рабочем состоянии,
 РЕЛЕ включено,
 РЕЛЕ выключено,
 РЕЛЕ МИГАЕТ,
 Норма цепи,
 ИУ в исходном состоянии,
 Оборудование в норме,
 Подключение выхода,
 Норма контакта,
 Норма корпуса,
 Норма ДПЛС,
 Норма связи по ветви ДПЛС1,
 Норма связи по ветви ДПЛС2.
 Зона подключена,
 Неопределенное.

8.7.4.3 Состояния камер в порядке убывания приоритета

Неопределённое,
 Тревога от детектора движения (*Тревога проникновения*),
 Камера отключена (*ШС отключён*),
 Камера снята с охраны (*Снят*),
 Камера на охране (*Взят*),
 Срабатывание детектора движения,
 Детектор движения выключен,
 Детектор движения включён,
 Запись закончена,
 Запись начата,
 Камера включена (*ШС подключён*).

8.7.4.4 Состояния разделов и групп разделов в порядке убывания приоритета

Тушение,	ШС
Аварийный пуск,	ШС
Пуск АСПТ,	ШС
Неудачный пуск ПТ,	ШС
Задержка автоматического пуска,	ШС
Блокировка пуска,	ШС
Сброс ПУСКА АСПТ,	ШС
Два пожара,	-
Пожар 2	ШС
Пожар,	ШС

Внимание! Опасность пожара,	ШС
Пуск РО,	ШС
Тихая тревога,	ШС
Задержка пуска РО,	ШС
Тревога проникновения,	ШС, Камера
Тревога входной зоны,	ШС
Тревога взлома корпуса,	ШС, Реле, Прибор
Сброс пуска РО	ШС
Нет контакта,	ШС, Реле, Камера, Прибор
Отключён,	ШС, Камера
Отключение выходного напряжения источника питания,	ШС
Перегрузка источника питания,	ШС
Короткое замыкание ДПЛС,	ШС, Реле, Прибор
Авария ДПЛС,	ШС, Реле, Прибор
Потеря связи по ветви ДПЛС1	ШС, Реле, Прибор
Потеря связи по ветви ДПЛС2	ШС, Реле, Прибор
Некорректный ответ устройства в ДПЛС,	ШС, Реле
Неустойчивый ответ устройства в ДПЛС,	ШС, Реле
Ошибка параметров,	ШС, Реле
Неисправность оборудования,	ШС, Реле
Обрыв шлейфа,	ШС
Короткое замыкание,	ШС
Неудачное взятие,	ШС
Нарушение снятой зоны,	ШС
Идёт снятие,	ШС
Снят,	ШС, Камера
Норма снятой зоны,	ШС
Неисправность батареи,	ШС, Прибор
Разряд батареи,	ШС
Разряд резервной батареи,	ШС
Ошибка теста АКБ,	ШС
Неисправность ЗУ,	ШС
Авария сети 220В,	ШС, Прибор
Задержка взятия,	ШС
Идёт взятие,	ШС
Взят,	ШС, Камера
Срабатывание детектора движения,	Камера
Детектор движения выключен,	Камера
Детектор движения включён,	Камера
Сброс тревоги,	ШС
Неисправность источника питания,	ШС, Прибор
Автоматика выключена,	ШС
Включение насоса,	ШС
Выключение насоса,	ШС

Автоматика включена,	ШС
Нарушение 2 технологического,	ШС
Нарушение технологического,	ШС
Норма технологического,	ШС
Отключение выхода,	Реле
Обрыв цепи нагрузки выхода,	Реле
Короткое замыкание нагрузки выхода,	Реле
Оборудование в норме,	ШС, Реле
Аварийное повышение уровня,	ШС
Аварийное понижение уровня,	ШС
Повышение уровня,	ШС
Понижение уровня,	ШС
Уровень в норме,	ШС
Неисправность термометра,	ШС
Повышение температуры,	ШС
Понижение температуры,	ШС
Температура в норме,	ШС
РЕЛЕ включено,	Реле
РЕЛЕ МИГАЕТ,	Реле
РЕЛЕ выключено,	Реле
ИУ в рабочем состоянии,	Реле
ИУ в исходном состоянии,	Реле
Запись закончена,	Камера
Запись начата,	Камера
Норма цепи нагрузки,	Реле
Норма корпуса,	ШС, Реле, Прибор
Норма внутренней зоны,	ШС
Подключение выходного напряжения источника питания,	ШС
Перегрузка источника устранена,	ШС
Норма ДПЛС,	ШС, Реле, Прибор
Норма батареи,	ШС, Прибор
Норма резервной батареи,	ШС
Норма ЗУ,	ШС
Норма сети 220В,	ШС, Прибор
Норма источника питания,	ШС, Прибор
Норма связи по ветви ДПЛС1,	ШС, Реле
Норма связи по ветви ДПЛС2,	ШС, Реле
Подключён,	ШС, Камера
Подключение выхода,	Реле
Норма контакта,	ШС, Реле, Камера, Прибор
Нет зон в разделе.	-

8.7.4.5 Состояния приборов в порядке убывания приоритета

Тревога взлома,
Нет контакта,

КЗ ДПЛС,
 Авария ДПЛС,
 Потеря связи по ветви ДПЛС1,
 Потеря связи по ветви ДПЛС2,
 Неисправность источника питания,
 Авария сети 220В,
 Неисправность батареи,
 Норма корпуса,
 Норма источника питания,
 Норма сети 220В,
 Норма батареи,
 Норма контакта,
 Норма ДПЛС,
 Норма связи по ветви ДПЛС1,
 Норма связи по ветви ДПЛС2.

8.7.5 Команды для шлейфов сигнализации

Рассмотрим, какие команды разрешены для различных типов шлейфов сигнализации (*):

Тип шлейфа сигнализации	Команды						
	Взятие	Снятие	Сброс тревоги	Включение автоматики	Выключение автоматики	Пуск пожаротушения	Сброс пуска пожаротушения
Охранный	✓	✓	✓	✗	✗	✗	✗
Входной	✓	✓	✓	✗	✗	✗	✗
Тревожная кнопка	✓	✗	✓	✗	✗	✗	✗
Пожарный	✓	✓	✓	✗	✗	✗	✗
Ручной пуск	✓	✓	✓	✗	✗	✗	✗
Адресно-аналоговый дымовой	✓	✓	✓	✗	✗	✗	✗
Адресно-аналоговый тепловой	✓	✓	✓	✗	✗	✗	✗
Влажностный	✓	✓	✗	✗	✗	✗	✗
Пожарный адресно-пороговый	✓	✓	✓	✗	✗	✗	✗
Контроль ШС	✓	✓	✗	✗	✗	✗	✗
Ручной пуск (Рупор)	✓	✓	✗	✗	✗	✗	✗
Ручной пуск (АСПТ)	✓	✓	✗	✗	✗	✗	✗
Ручной пуск (Поток)	✓	✓	✗	✗	✗	✗	✗
СДУ	✓	✓	✗	✗	✗	✗	✗
Режим автоматического запуска	✗	✗	✗	✓	✓	✗	✗
Режим прибора	✗	✗	✗	✗	✗	✓	✓
Дистанционный пуск	✓	✓	✗	✗	✗	✓	✓
Дистанционный пуск Поток	✗	✗	✗	✗	✗	✓	✓
Программируемый	✓	✓	✗	✗	✗	✗	✗

технологический							
-----------------	--	--	--	--	--	--	--

(*) Для остальных типов шлейфов сигнализации никакие команды не посылаются.

8.7.6 Список поддерживаемых периметровых извещателей

«СТ-Периметр»

Анчар-40, Тантал-200, Тантал-600, Антирис 24-40, Антирис 24-80, Антирис 5.8-20, Антирис 5.8-40, Виброн.

ЗАО «ЮМИРС»

КСО Мурена, Виброкабель. КСО Мурена, Частотный детектор, КСО Мурена, Сейсмокабель.

ООО «Охранная техника»

Зебра-60, Зебра-30, Зебра-100, Фортеза-50, Зебра-60(24), Зебра-30(24), Зебра-100(24), Фортеза-100, Фортеза-200, Фортеза-500, Прожектор (Фосфор), Зебра-84(24), Формат 50, Формат 100.

8.7.7 События биометрических контроллеров

Событие	Контролер	Описание
Проход	C2000-BIOAccess-F22 C2000-BIOAccess-SB101TC C2000-BIOAccess-SF6P	Формируется если после наступления события «Доступ предоставлен» приходит событие «Дверь открыта» (или после того как были разомкнут сенсор двери)
Дверь открыта	C2000-BIOAccess-F22 C2000-BIOAccess-SB101TC C2000-BIOAccess-SF6P	Формируется на основании журнала операций прибора и состояния сенсора двери. Событие формируется после наступления события «Доступ предоставлен».
Дверь закрыта	C2000-BIOAccess-F22 C2000-BIOAccess-SB101TC C2000-BIOAccess-SF6P	Формируется на основании журнала операций прибора и состояния сенсора двери.
Дверь взломана	C2000-BIOAccess-F22 C2000-BIOAccess-SB101TC C2000-BIOAccess-SF6P	Формируется на основании журнала операций прибора и состояния сенсора двери.
Дверь заблокирована	C2000-BIOAccess-F22 C2000-BIOAccess-SB101TC C2000-BIOAccess-SF6P	Формируется на основании журнала операций прибора и состояния сенсора двери. Событие формируется если после наступления события «Дверь открыта» не наступило событие «Дверь закрыта».

9 Учёт рабочего времени

Сетевой клиент «Учёт рабочего времени» предназначен для организации учёта рабочего времени сотрудников охраняемого объекта, анализа и контроля соблюдения трудовой дисциплины на данном объекте.

9.1 Как начать работу с программой

Работа всей системы начинается с запуска Центрального Сервера Орион Про, а работа на каждом рабочем месте начинается с запуска Оболочки системы.

Запуск программного модуля «Учёт рабочего времени» (файл  NWTimePro.exe в папке с установленным АРМ «Орион Про») производится из Оболочки системы. Запустите Оболочку и кликните левой кнопкой мыши на соответствующей иконке:

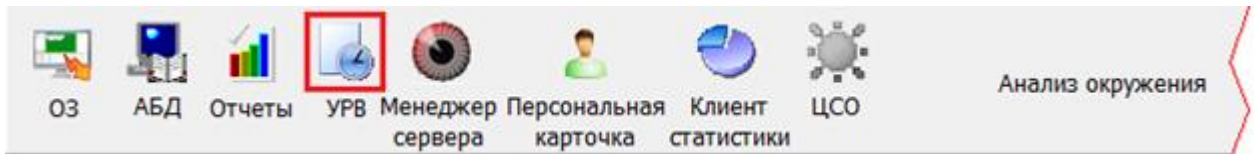

9.1.1 Соединение с сервером

Для того чтобы установить соединение с Центральным Сервером системы необходимо задать параметры соединения (см. пункт 9.3.1).

Если в параметрах соединения задано «Соединение с сервером при запуске программы», то программа соединится с Центральным Сервером системы автоматически при запуске.

Если же в параметрах соединения не задано «Соединение с сервером при запуске программы», то для того, чтобы программа соединилась с Центральным Сервером системы, необходимо выбрать в меню «Сервер» пункт «Установить соединение»:

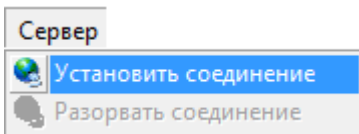

Если соединение прошло успешно, слева в окне программы появится панель, позволяющая задать параметры генерации отчётов. Если соединения с Центральным Сервером системы не произошло, программа выведет предупреждение о невозможности соединения. Для того чтобы разорвать соединение с Центральным Сервером системы, необходимо в меню «Сервер» выбрать пункт «Разорвать соединение»:

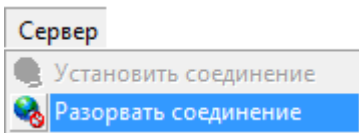

9.1.2 Авторизация пользователей

После соединения с Центральным Сервером системы программа «Учёт рабочего времени» производит авторизацию прав пользователя. Появляется окно для ввода персонального пароля сотрудника:

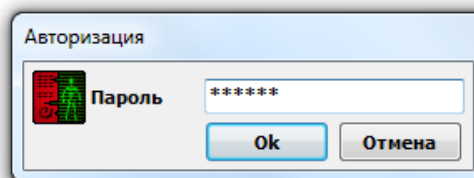

Если пароль введён корректно, то программа продолжит своё выполнение. В противном случае соединение будет прервано. При вводе пароля программа анализирует полномочия сотрудника:

- Если введённый сотрудником пароль для программ предполагает работу с учётом рабочего времени (для пароля сотрудника, для свойства «Учёт рабочего времени» установлено свойство «Вкл.»), тогда сотруднику будет предоставлена возможность генерировать отчёты по всем сотрудникам компании (к которой он относится) и вводить для них причины отсутствия.

- Если введённый сотрудником пароль для программ не обладает такими полномочиями, тогда сотрудник сможет просматривать отчёты только по себе, а по другим сотрудникам не сможет. Также в таком случае доступ к настройке параметров и экспорту отчётов будет ограничен. Редактирование причин отсутствия заблокировано.

9.1.3 Протокол работы

В процессе работы сетевого клиента «Учёт рабочего времени» в нижней части окна программы будет отображаться окно протокола работы:

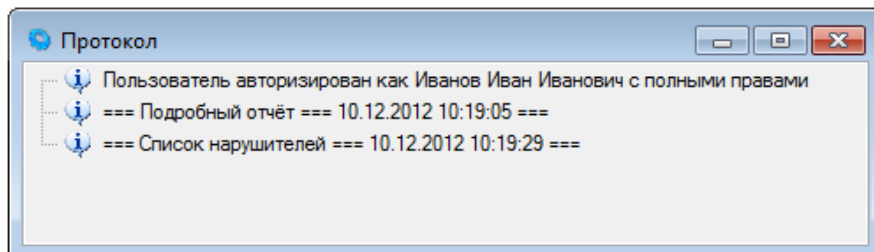

Окно протокола работы предназначено для вывода в него сообщений, комментирующих работу программы. Количество выводимых сообщений регулируется на вкладке «Интерфейс» диалога параметров.

Для того чтобы очистить протокол работы, щёлкните на окне протокола правой кнопкой мыши. В появившемся контекстном меню выберите пункт «Очистить»:

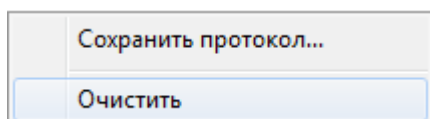

Для того чтобы сохранить протокол работы в текстовый файл, щёлкните на окне протокола правой кнопкой мыши. В появившемся контекстном меню выберите пункт «Сохранить протокол»:

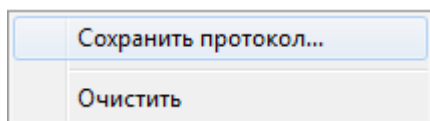

и в появившемся стандартном диалоге Windows укажите имя файла для сохранения.

9.2 Общие определения

Запланированное рабочее время – продолжительность рабочего дня (время окончания дня минус время начала дня минус продолжительность обеда). То есть, это длина временного промежутка рабочего дня минус время обеда и других перерывов.

Пример:

Имеем график работы – с 9.00 до 18.00, с обедом с 12.00 до 13.00.

Начало	Окончание
9:00	12:00
13:00	18:00

Запланированное рабочее время = время окончания дня (18.00) - время начала дня (9.00) - минус продолжительность обеда (13.00 - 12.00 = 1.00) = 8.00

Переработка – время нахождения на работе сверх запланированного рабочего времени (утренняя переработка плюс вечерняя переработка)

Утренняя переработка – время нахождения на работе до времени начала рабочего дня, определённого по графику (время прихода на работу, определённое по графику, минус фактическое время прихода на работу).

Вечерняя переработка – время нахождения на работе после времени окончания рабочего дня, определённого по графику (время фактического ухода с работы минус время ухода с работы, определённое по графику).

Пример:

Допустим, сотрудник пришёл на работу в 8.53, а ушёл с работы в 18.17.

Утренняя переработка = время прихода на работу определённое по графику (9.00) - фактическое время прихода на работу (8.53) = 0.07

Вечерняя переработка = время фактического ухода с работы (18.17) - время ухода с работы определённое по графику (18.00) = 0.17

Переработка = утренняя переработка (0.07) + вечерняя переработка (0.17) = 0.24

Отработанное время – продолжительность нахождения сотрудника на работе в течение дня (время ухода с работы 1 - время прихода на работу 1 + время ухода с работы 2 - время прихода на работу 2 + ...).

Другими словами, отработанное время - это сумма всех временных интервалов, в течение которых сотрудник присутствовал на работе.

Пример:

Допустим, сотрудник пришёл на работу в 8.53, ушёл на обед в 12.02, пришёл с обеда в 12.49 и ушёл с работы в 18.17.

Отработанное время = 1-й интервал + 2-й интервал = (время ухода с работы 1 (12.00) - время прихода на работу 1 (9.00)) + (время ухода с работы 2 (18.00) - время прихода на работу 2 (13.00)) = (12.00 - 9.00) + (18.00 - 13.00) = 3.00 + 5.00 = 8.00

На выводимое в отчёте отработанное время влияют следующие параметры, которые изменяют алгоритм подсчёта отработанного времени:

- параметр «Включать переработки в отработанное время»,
- параметр «Не учитывать разрывы графика как рабочее время»,
- метод обработки прогулов,
- метод обработки причин отсутствия

(см. пункты 9.3.1.1, 9.3.1.2. и 9.3.1.3)

Опоздание – приход после установленного времени начала рабочего дня (время фактического прихода на работу минус время прихода на работу, определённое по графику).

Пример:

Допустим, сотрудник пришёл на работу в 9.08.

Опоздание = время фактического прихода на работу (9.08) - время прихода на работу, определённое по графику (9.00) = 0.08

Ранний уход – время ухода с работы ранее времени, определённого по графику (время ухода, определённое по графику, минус время фактического ухода).

Пример:

Допустим, сотрудник ушёл с работы в 17.37.

Ранний уход = время ухода, определённое по графику (18.00) - время фактического ухода (17.37) = 0.23

Опоздание в течение дня – приход на работу после установленного времени окончания обеда или какого-либо другого перерыва (время фактического прихода в течение дня минус время, определённое по графику в течение дня).

Пример:

Допустим, сотрудник пришёл на работу после перерыва в 13.11.

Опоздание в течение дня = время фактического прихода в течение дня (13.11) - время, определённое по графику в течение дня (13.00) = 0.11

Ранний уход в течение дня – уход с работы ранее установленного времени начала обеда или какого-либо другого перерыва (время, определённое по графику, минус время фактического ухода в течение дня).

Пример:

Допустим, сотрудник ушёл с работы до перерыва в 11.55.

Ранний уход в течение дня = время, определённое по графику (12.00) - время фактического ухода в течение дня (11.55) = 0.05

Прогул – сумма всех нарушений запланированного рабочего графика (опоздание, плюс ранний уход в течение дня, плюс опоздание в течение дня, плюс ранний уход; либо при отсутствии на работе весь день – Запланированное рабочее время).

Пример:

Допустим, сотрудник пришёл на работу в 9.15, ушёл на обед в 11.47, пришёл с обеда в 13.11 и ушёл с работы в 17.51.

Прогул = опоздание (0.15) + ранний уход в течение дня (0.13) + опоздание в течение дня (0.11) + ранний уход (0.09) = 0.48.

Пример 2:

Допустим, сотрудник отсутствовал на работе весь день.

Прогул = Запланированное рабочее время (8.00) = 8.00

Так как параметр «Включать переработки в отработанное время», параметр «Не учитывать разрывы графика как рабочее время», метод обработки прогулов и метод обработки причин отсутствия (см. пункты 9.3.1.1, 9.3.1.2. и 9.3.1.3) влияют на опоздание, ранний уход в течение дня, опоздание в течение дня и ранний уход, то данные параметры оказывают влияние и на прогул.

Если сотрудник отсутствовал на работе весь день, то на прогул влияет метод обработки причин отсутствия.

Фактическая переработка.

Фактическая переработка/недоработка вычисляется по формуле: Фактическая переработка/недоработка = отработанное время + переработки-прогулы

9.3 Диалог «Параметры»

Диалог «Параметры» служит для задания различных параметров работы программы. Чтобы открыть этот диалог, необходимо в меню «Файл» выбрать пункт «Параметры»:

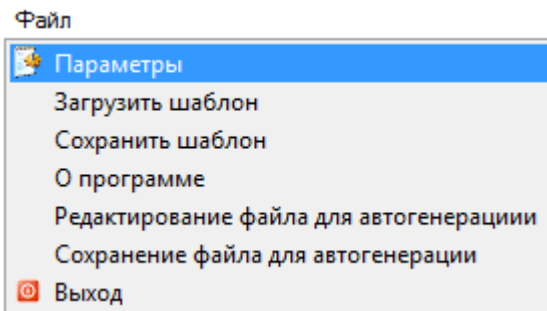

Отобразится окно «Параметры»:

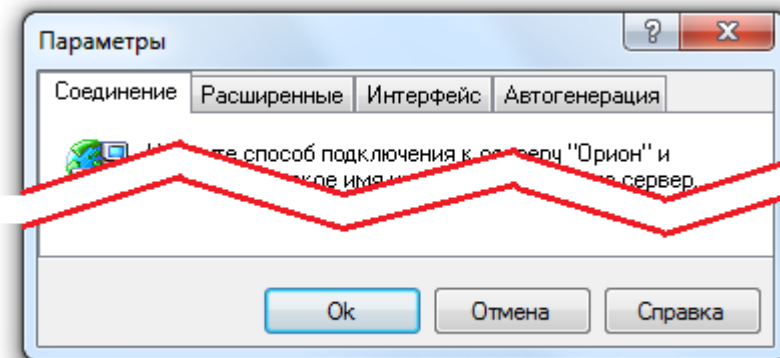

В верхней части окна расположены визуальные элементы для переключения между вкладками диалога «Параметры»:

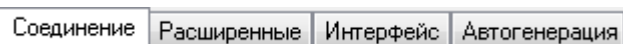

- Вкладка «Соединение» служит для задания параметров соединения с Центральным Сервером Системы.
- Вкладка «Расширенные» служит для задания параметров, которые влияют на работу программы.
- Вкладка «Интерфейс» служит для задания параметров, которые влияют на интерфейс программы.
- Вкладка «Автогенерация» служит для задания параметров, которые влияют на автоматическую генерацию отчётов.

9.3.1 Вкладка «Соединение»

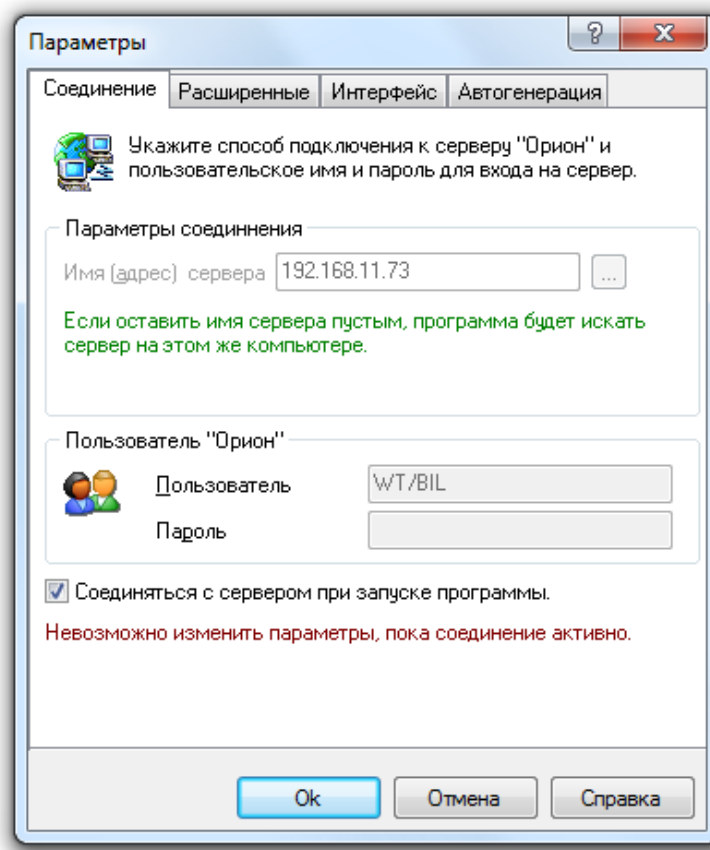

На этой вкладке Вы можете указать, на каком рабочем месте находится Центральный Сервер системы, с которым необходимо взаимодействовать программе.

Для того чтобы указать имя сервера, Вам необходимо ввести его вручную в поле «Имя (адрес) сервера» или нажать на кнопку «...» для интерактивного выбора сервера локальной сети. В этом поле можно указать:

- нормально читаемое сетевое имя компьютера (например, OrionServ),
- либо непосредственно IP-адрес компьютера (например, 192.168.10.50),
- либо оставить это поле пустым (программа будет искать Центральный Сервер системы на том же компьютере, где запущена она сама).

Поле «Пользователь» заполняется автоматически и недоступно для редактирования. В нём отображается автоматически сгенерированное имя, по которому программу идентифицирует Центральный Сервер системы.

Поле «Пароль» не используется.

Для того чтобы автоматически соединиться с «Центральным Сервером системы», поставьте галочку в поле «Соединяться с сервером при запуске программы».



Если вы открыли этот диалог, когда соединение с «Центральным Сервером системы» установлено, невозможно изменить параметры соединения, о чём сообщает надпись внизу закладки:

Невозможно изменить параметры, пока соединение активно.

6.17.4 Вкладка «Расширенные»

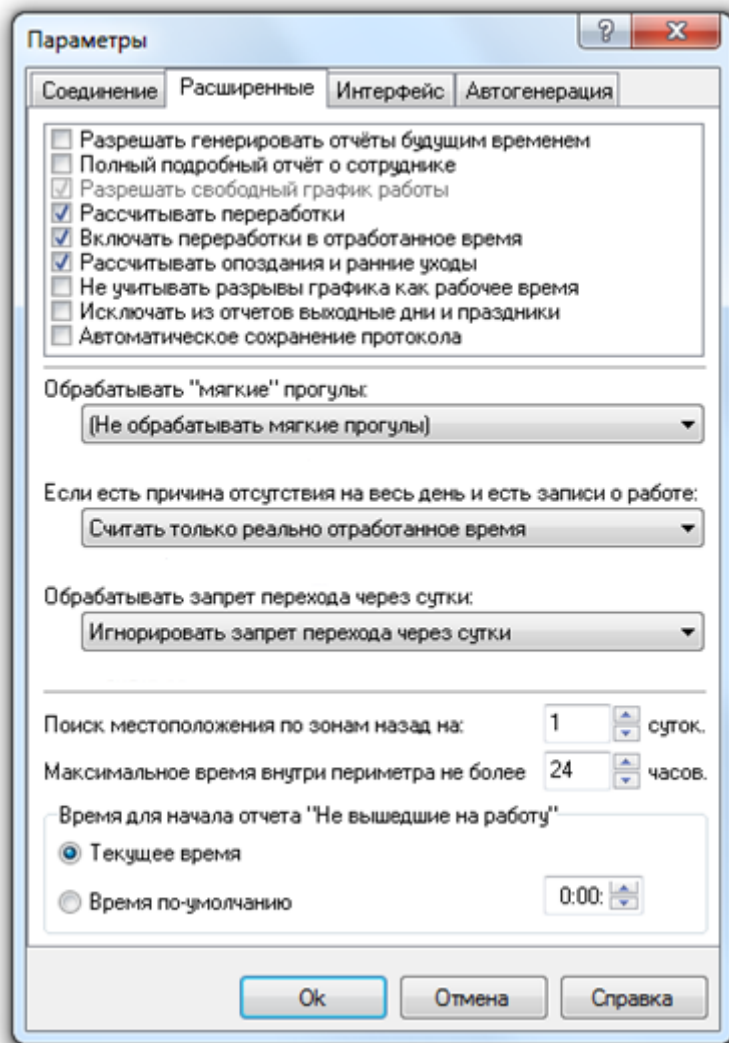

На этой вкладке можно задать параметры, влияющие на генерацию отчетов.

9.3.1.1 Параметры, влияющие на генерацию отчётов

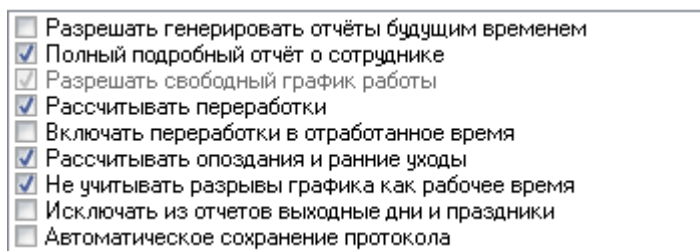

Если необходимо разрешить генерировать отчеты в будущем времени, установите галочку в поле «**Разрешать генерировать отчёты будущим временем**». Установка этого параметра может повлиять на расчёт времени, отработанного сотрудниками. Если отчёт будет сгенерирован за дату, в которой не произошло ни одного события, то всем сотрудникам будет начислен прогул, если этот день входит в их рабочее расписание.

Параметр «**Полный подробный отчёт о сотруднике**» контролирует генерацию одноимённого отчёта «О сотруднике (подробно)». Если этот параметр включён, тогда в отчёт выводятся все события, связанные с сотрудником, которые зарегистрированы в системе. Если параметр отключён, тогда в отчёт выводятся только записи о первом входе и последнем выходе в течение одного дня (Настоятельно рекомендуется всегда устанавливать отметку на данном параметре).

Параметр «**Разрешать свободный график работы**» позволяет управлять ходом расчёта рабочего времени для сотрудников со свободным графиком работы. Если этот параметр включён, тогда при расчёте рабочего времени, если у сотрудника есть какие-то нарушения в трудовой дисциплине, они не учитываются и считается только отработанное им время. Если параметр выключен, тогда рабочее время рассчитывается как всем.



В настоящее время параметр «Разрешать свободный график работы» включён всегда. Управление разрешением или запрещением свободного графика для сотрудника производится при помощи свойства «Свободный график» индивидуально для каждого сотрудника.

Параметр «**Рассчитывать переработки**» позволяет указать программе, что необходимо рассчитывать переработки сотрудников и выводить их в отчёт.

Параметр «**Включать переработки в отработанное время**» позволяет указать программе, что переработанное время необходимо включать во время, отработанное сотрудником. Если этот флажок снят, то переработанное время не будет учитываться в отработанном сотрудником времени.



Если параметр «Рассчитывать переработки» не отмечен, то параметр «Включать переработки в отработанное время» не анализируется.

Параметр «**Рассчитывать опоздания и ранние уходы**» позволяет указать программе, что необходимо рассчитывать опоздания и ранние уходы сотрудников и выводить их в отчёт.



Для некоторых отчётов опоздания и/или ранние уходы рассчитываются всегда.

Параметр «**Не учитывать разрывы графика как рабочее время**» позволяет указать, что разрывы в рабочем графике не должны учитываться как рабочее время. Т.е. если есть рабочий график с перерывом на обед с 12 до 13 часов, и сотрудник в это время не выходит за пределы периметра, то это время не будет учитываться как рабочее. Если этот параметр не включён, тогда перерывы на обед будут считаться рабочим временем и, соответственно, программа рассчитает, что сотрудник отработал на 1 час больше.

Параметр «**Исключать из отчётов выходные дни и праздники**» позволяет исключить из отчётов выходные дни и праздники для удобства анализа отчётов.

Параметр «**Автоматическое сохранение протокола**» позволяет указать программе, что необходимо автоматически сохранять протокол.

При автоматическом сохранении протокол записывается в файл protocol.txt в папке с установленным АРМ «Орион Про».

9.3.1.2 Методы обработки прогулов

(Не обрабатывать мягкие прогулы) Применять метод "От начала до конца" (не рекомендуется) Применять метод "Перекура" Применять метод "Наложений"
--

Параметр «Обрабатывать "мягкие" прогулы» позволяет не считать прогулы в течение рабочего дня прогулами.

Для точного контроля за ходом расчёта необходимо выбрать один из методов обработки прогулов:

Метод	Действия программы при генерации отчётов
(Не обрабатывать мягкие прогулы)	Программа рассчитывает рабочее время по сумме отработанных в течение дня временных интервалов. Промежутки между интервалами суммируются в колонке «Прогулял» генерируемого отчёта.
Применять метод «От начала до конца» (не рекомендуется)	Программа выбирает данные об отработанных за день периодах и формирует из них один период (включая обеденный перерыв!). Начало этого периода времени равно первой минуте первого входа в охраняемый периметр, а окончание – последней минуте последнего входа. Промежутки между отработанными интервалами предварительно суммируются и выводятся в колонку «Мягкие прогулы» генерируемого отчёта.
Применять метод «Перекуров»	Программа при обработке отработанных за день временных интервалов оперирует понятием времени «Перекура».

	<p>Если промежуток между отработанными интервалами не превышает установленного времени «Перекура», тогда программа считает, что прогула не было, и объединяет два интервала в один. Промежуток между интервалами суммируется в колонке «Мягкие прогулы» генерируемого отчёта.</p> <p>Если промежуток между отработанными интервалами превышает установленное время «Перекура», то промежуток между отработанными интервалами суммируется в колонке «Прогулял» генерируемого отчета.</p>
Применять метод «Наложений»	<p>При использовании метода «Наложений» программа при обработке отработанных за день периодов проверяет, входит ли промежуток между соседними отработанными интервалами целиком в запланированные рабочие часы:</p> <p>Если да – интервалы объединяются в один и промежуток между ними суммируется в колонке «Мягкие прогулы» генерируемого отчёта.</p> <p>Если нет – интервалы не объединяются и промежуток между ними суммируется в колонке «Прогулял» генерируемого отчёта.</p>

Если параметр «Обрабатывать "мягкие" прогулы» активен, то в отчётах «Отработанное время» и «О сотруднике» выводится дополнительная колонка «Мягкие прогулы».

Пример.

Пусть у сотрудника установлен график работы с 9:00 до 18:00, обед с 13:00 до 14:00. Рассмотрим проходы данного сотрудника за один рабочий день:

Сотрудник	Дата и Время ▲	Направление	Дверь	Расчет ведется	Зона доступа
Петров Петр Петрович	10.01.2007 8:49:41	Вход	Входной турникет	Да	1
Петров Петр Петрович	10.01.2007 12:05:54	Вход	Дверь в столовую\курилку	Нет	2
Петров Петр Петрович	10.01.2007 12:09:57	Выход	Дверь в столовую\курилку	Да	1
Петров Петр Петрович	10.01.2007 13:07:05	Вход	Дверь в столовую\курилку	Нет	2
Петров Петр Петрович	10.01.2007 13:40:21	Выход	Дверь в столовую\курилку	Да	1

Как видно из отчёта, данный сотрудник выходил в рабочее время за пределы рабочей зоны с 12:05 до 12:09 (4 минуты).

Рассмотрим отработанное время сотрудником при использовании разных методов обработки прогулов:

Не обрабатывать мягкие прогулы:

Сотрудник ▲	Дата	Отработал	Прогулял
Петров Петр Петрович	10.01.2007	7:56	0:04

Применять метод «От начала до конца» (не рекомендуется):

Сотрудник ▲	Дата	Отработал	Прогулял	Мягких прогулов
Петров Петр Петрович	10.01.2007	9:00	0:00	0:04

Применять метод «Перекуров»:

"Перекур" минут

Сотрудник	Дата	Отработал	Прогулял	Мягких прогулов
Петров Петр Петрович	10.01.2007	8:00	0:00	0:04

"Перекур" минут

Сотрудник	Дата	Отработал	Прогулял	Мягких прогулов
Петров Петр Петрович	10.01.2007	7:56	0:04	0:00

Применять метод «Наложений»:

Сотрудник ▲	Дата	Отработал	Прогулял	Мягких прогулов
Петров Петр Петрович	10.01.2007	8:00	0:00	0:04

9.3.1.3 Методы обработки причин отсутствия

Программа позволяет обрабатывать ситуацию, когда у сотрудника на весь день есть **уважительная** причина отсутствия и при этом в протоколе работы присутствуют записи о проходах, двумя следующими методами:

<input type="checkbox"/> Считать как полный рабочий день
<input type="checkbox"/> Считать только реально отработанное время

Считать как полный рабочий день. В этом случае программа рассчитывает время, которое сотрудник должен отработать в этот день, и выводит это значение в отчёт.

Считать только реально отработанное время. Программа при расчёте подсчитывает, сколько сотрудник реально отработал за день, и выводит это значение в отчёт. Указание причин отсутствия описано в пункте 9.4.2.4.

9.3.1.4 Методы обработки запрета перехода через сутки

Параметр **«Обрабатывать запрет перехода через сутки»** позволяет указать программе, как вести расчёт сотрудников, которым запрещено работать сутками, но такие записи всё равно присутствуют. Можно указать программе один из методов обработки данной ситуации:

- Игнорировать запрет перехода через сутки
- Ограничить день началом и концом рабочего дня по графику
- Ограничить по первый и последний проход
- Ограничить по первый и последний проход в плановое время
- Ограничить начало рабочего дня графиком работы

Методы обработки запрета перехода через сутки рассмотрим на примере. Если сотрудник работает фиксированным графиком – с 9:00 до 18:00 (обед с 13:00 до 14:00), то ему ДОЛЖЕН быть выставлен параметр **«Запрет прохода через сутки»**. В этом случае при отсутствии события **«ВЫХОД»** возможны 4 метода расчёта отработанного времени.

Пусть у сотрудника имеются следующие события за один рабочий день:

Сотрудник	Дата и Время	Направление	Дверь	Расчет ведется	Зона доступа
Михайлов Михаил Михайлович	08.01.2007 8:55:50	Вход	Входной турникет	Да	1

Игнорировать запрет перехода через сутки – будет проигнорирован запрет перехода через сутки.

Сотрудник	Дата	Отработал	Прогулял	Утр. переработка	Веч. переработка
Михайлов Михаил Михайлович	08.01.2007	8:00	0:00	0:05	5:59

Ограничить день началом и концом рабочего дня по графику (ограничение происходит только по конец рабочего графика!) – считается полностью отработанное время, заданное графиком работы, включая утренние переработки (вечерние переработки рассчитываться не будут, так как рабочий день ограничится концом рабочего графика).

Сотрудник	Дата	Отработал	Прогулял	Утр. переработка	Веч. переработка
Михайлов Михаил Михайлович	08.01.2007	8:00	0:00	0:05	0:00

Ограничить по первый и последний проход – в протоколе ищется первый и последний проход сотрудника и вычисляется время. Так, при входе в 8.55 утра и БЕЗ события **«ВЫХОД»** считается отработанное время – 0. Прогул 8:00 часов.

Сотрудник	Дата	Отработал	Прогулял	Утр. переработка	Веч. переработка
Михайлов Михаил Михайлович	08.01.2007	0:00	8:00	0:00	0:00

Ограничить по первый и последний проход в плановое время – то же, что и в пункте 3, только проходы ищутся в запланированное время.

Сотрудник	Дата	Отработал	Прогулял	Утр. переработка	Веч. переработка
Михайлов Михаил Михайлович	08.01.2007	0:00	8:00	0:00	0:00

Ограничить началом рабочего дня графиком работы – считается полностью отработанное время, заданное графиком работы, включая вечерние переработки (утренние переработки рассчитываться не будут, так как рабочий день ограничится началом рабочего графика).

9.3.1.5 Дополнительные параметры, влияющие на генерацию отчётов

Поиск местоположения по зонам назад на: суток.

Максимальное время внутри периметра не более часов.

Время для начала отчета "Не вышедшие на работу"

Текущее время

Время по-умолчанию

Параметр **«Поиск местоположения по зонам назад на ... суток»** позволяет указать, сколько суток перед началом рассчитываемого отчёта надо проанализировать, для того чтобы определить, в какой зоне находится обрабатываемый сотрудник.

Можно задать значение от 1 до 5-ти суток. Если при расчёте местоположения выяснится, что сотрудник находился на предприятии больше суток, в окно протокола будет выведено предупреждение.

Параметр **«Максимальное время внутри периметра не более ... часов»** позволяет указать максимальное число часов, которое сотрудник может находиться внутри периметра (другими словами, на работе).

Можно задать значение от 1 до 72 часов.

Этот параметр введён для того чтобы сотрудники не прыгали через турникеты, выходили в окна и т.д.. Т.е. покидали объект без отметки **«ВЫХОД»** в протоколе. Так, если превышено максимально допустимое количество часов нахождения на объекте и сотрудник не в зоне доступа **«Внешний мир»**, тогда об этом указывается в протоколе и сотрудник автоматически перемещается в зону **«Внешний мир»**. Также этот параметр нужен, если у сотрудника **«РАЗРЕШЕН ПЕРЕХОД ЧЕРЕЗ СУТКИ»**, что характерно для людей, работающих со сменными графиками.

Рассмотрим примеры:

1. Сотрудник имеет сменный график работы, разрешён проход через сутки, максимальное время нахождения внутри периметра 72 часа.

Сотрудник имеет вход – 8:00 и не имеет выхода ни в этот день, ни в последующий. Но имеет вход через день в 12:00. Максимальное время нахождения внутри периметра не истекло, и обнуляться не будет.

Сотрудник продолжает находиться внутри периметра. По истечению максимального времени нахождения внутри периметра:

- *сотрудник будет перемещён в зону доступа «Внешний мир»,*
- *УРВ посчитает отработанное время за 72 часа, с момента первого прохода (то есть будет произведена генерация отчёта из расчёта того, что сотрудник вошел на предприятие в 8:00 одного дня, и вышел с предприятия в 8:00 через три дня).*

Если до истечения максимального времени нахождения внутри периметра, у сотрудника не было события «Выход», то все события «Вход» за этот период учитываться не будут. Следующее присутствие сотрудника внутри периметра будет считаться с первого по истечении максимального времени нахождения внутри периметра события «Вход».

2. Сотрудник имеет фиксированный график работы – с 9:00 до 18:00 (обед с 13:00 до 14:00), Запрещён переход через сутки.

Сломан считыватель на «Выход» и сотрудник несколько раз входил и выходил за сутки. У него несколько событий «Вход» и ни одного «Выход».

Первый вход в 8:50.

Максимальное время нахождения внутри периметра 24 часа.

Отработанное время посчитается в зависимости от выбранного метода расчета запрета перехода через сутки.

Максимальное время нахождения на объекте не будет превышено, так как раньше будет отработан метод обработки запрета перехода через сутки.

Максимальное время нахождения внутри периметра 10 часов.

Программа посчитает, что сотрудник находился на работе с 8:50 до 18:50, так как превышено максимальное время нахождения на объекте.

В 18:50 сотрудник будет перемещён в зону доступа «Внешний мир».

Параметр **«Время для начала отчета "Не вышедшие на работу"»** влияет только на отчёт **«Не вышедшие на работу»**, для которого либо используется фиксированное время (указанное в параметре), либо используется текущее время (то есть время генерации отчёта).

9.3.2 Вкладка «Интерфейс»

Параметры

Соединение | Расширенные | **Интерфейс** | Автогенерация

Полные имя и отчество в списке сотрудников.

Таб.№	Фамилия
<input type="checkbox"/> 909	Абалихин Е. А.
<input type="checkbox"/> 472	Абрамов А. Е.
<input type="checkbox"/> 4005	Абрамов С. М.

Предупреждать при неверных датах для формы Т-12.

Автоматически убирать панель параметров отчета после его генерации.

Показывать статус сотрудника.

Сообщения, выводимые программой в протокол работы:

Все сообщения

Интервалы опозданий

от 0 минут до 0 минут

от 0 минут до 0 минут

от 0 минут до 0 минут

Ok Отмена

На этой вкладке можно задать параметры, влияющие на интерфейс программы.

Если установить галочку в поле «**Полные имя и отчество в списке**», то в списке сотрудников на панели параметров отчёта будут отображаться полное имя и отчество, как показано на скриншоте:

Таб.№	Фамилия
<input type="checkbox"/> 1	Иванов Иван Иван...
<input type="checkbox"/> 6	Николаев Николай...
<input type="checkbox"/> 2	Петров Петр Петро...

иначе будут отображаться фамилия и инициалы:

Таб.№	Фамилия
<input type="checkbox"/> 1	Иванов И.И.
<input type="checkbox"/> 6	Николаев Н.Н.
<input type="checkbox"/> 2	Петров П.П.

Параметр «**Предупреждать при неверных датах формы Т-12**» контролирует генерацию отчёта «Стандартный табель». Обычно этот отчёт показывает время, отработанное сотрудниками за месяц, и отчёт генерируется с 1 по последнее число месяца. Если этот флажок не установлен, то программа генерирует отчёт с любыми начальными и конечными датами. Если этот флажок установлен, и даты начала и конца отчёта не равны датам начала и конца месяца, тогда для продолжения работы будет выведено предупреждение:

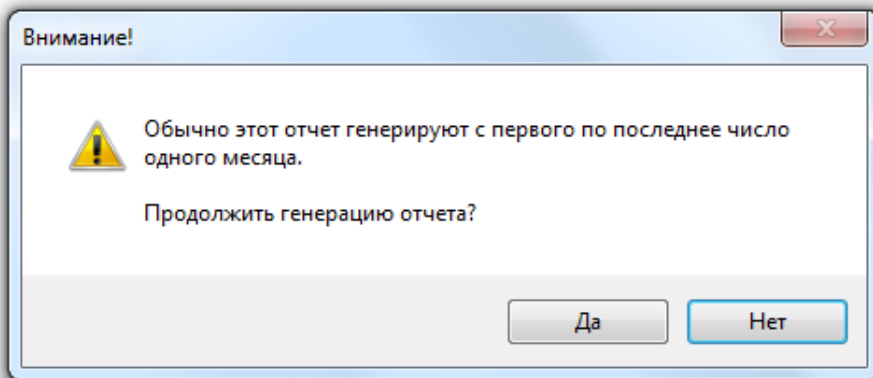

Данный параметр не влияет на отчёты «Униф. форма Т-12» и «Униф. форма Т-13». Данные отчёты генерируются строго за месяц. Если даты начала и конца данных отчётов не равны датам начала и конца месяца, тогда будет выведено соответствующее сообщение.

Параметр «**Показывать статус сотрудника**» позволяет показывать в списке сотрудников служебный статус сотрудника на предприятии (в текущей версии АРМ «Орион Про» данная возможность заблокирована).

Параметр «**Сообщения, выводимые программой в протокол работы**» контролирует уровень выводимых в протокол сообщений:

- Значение «**Только ошибки**» позволяет выводить в протокол только ошибки обработки.
- Значение «**Ошибки и предупреждения**» добавляет в протокол предупреждающие сообщения.
- Значение «**Все сообщения**» добавляет в протокол все сообщения обработки. Выбор этого значения способен сильно замедлить обработку из-за большого количества выводимых в протокол сообщений.

Параметр «**Интервалы опозданий**» позволяет назначить от одного до трех интервалов которые будут отображены в отчёте «Количество опозданий» в виде отдельных столбцов (см. пункт 9.4.1.17).

9.3.3 Вкладка «Автогенерация»

Вкладка «Автогенерация» служит для задания параметров, которые влияют на автоматическую генерацию отчётов.

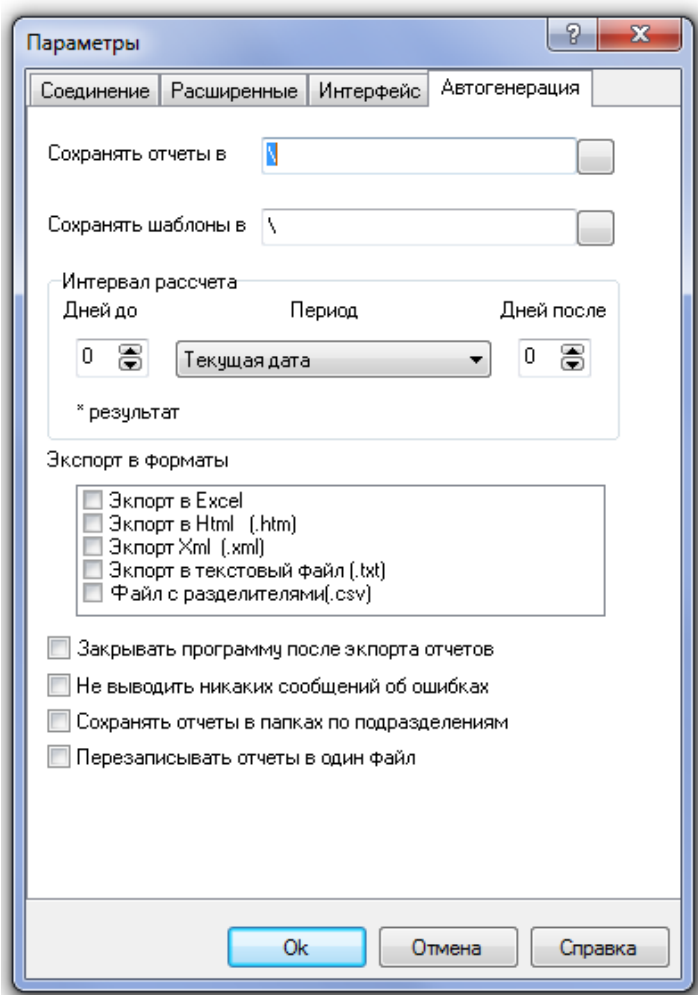

На данной вкладке указывается:

- Папка, где будут сохраняться результаты вычислений (отчёты).
- Папка, где будут сохраняться шаблоны настройки отчётов (файлы *.ini, в которых прописаны настройки автогенерации).
- Интервал дат, за который будет производиться расчёт.

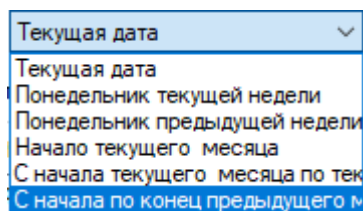

На скриншоте видно, что существует несколько возможностей задания интервала дат:

- Текущая дата и количество дней до и после неё,
 - Понедельник текущей недели и количество дней до и после него.
 - Понедельник предыдущей недели и количество дней до и после него.
 - Начало текущего месяца и количество дней до и после него.
 - С начала месяца по текущий день - генерирует отчет с начала текущего месяца по текущий день. Можно запускать каждый день на выполнение и день будет устанавливаться текущим.
 - С начала и по конец прошлого месяца - генерирует отчет с начала и по конец прошлого месяца с учетом количества дней в месяце
- Типы документов, в которые будет производиться экспорт отчёта;

- Закрывать или нет программу после экспорта отчетов;
- Выводить или нет сообщения об ошибках при генерации отчета;
- Сохранять отчеты в папках по подразделениям или в общей папке;
- Перезаписывать или нет отчеты в один файл.



Выбранная папка для шаблонов запоминается программой.

Все остальные параметры используются при сохранении шаблона, а при закрытии программы не сохраняются

9.4 Генерация отчёта

Для того чтобы сгенерировать отчёт, необходимо на вкладке «Сотрудники» в, по которым генерируется отчёт. На вкладке «Отчёт» установить период генерации отчёта, выбрать тип отчёта, при необходимости установить дополнительные параметры («Переработка», «Опоздание», «Перекур», «Допуск на приход»). Затем нажать кнопку «Сформировать».

Стоит учитывать, что отчёты «Стандартный табель», «Стандартный табель (с причинами отсутствия)», «Список нарушителей», «Список опоздавших», «Список рано ушедших», «Отчёт о сотруднике», «Отчёт о сотруднике (итоговый)», «Упрощённый отчёт», «Отчёт о нарушениях», «Отработанное время», «Не вышедшие на работу», «Униф. форма Т-12» и «Униф. форма Т-13» генерируются по единому алгоритму и различаются только выводимыми в отчёт полями.

Соответственно на данные отчёты влияют следующие параметры:

- Параметр «Включать переработки в отработанное время» (при включённом параметре «Рассчитывать переработки»);
- Параметр «Не учитывать разрывы графика как рабочее время»;
- Метод обработки «мягких» прогулов;
- Метод обработки причин отсутствия;
- Метод обработки запрета перехода через сутки;
- Параметр «Поиск местоположения по зонам назад на...»;
- Параметр «Максимальное время внутри периметра не более»;
- Параметр «Переработка» (при включённых параметрах «Рассчитывать переработки» и «Включать переработки в отработанное время»);
- Параметр «Опоздание»;
- Параметр «Перекур» (при выбранном методе обработки «мягких» прогулов «Применять метод "Перекура"»).

В отчёте «О сотруднике (подробно)» отображаются все проходы сотрудников за указанный период. На данный отчёт влияет параметр «Полный подробный отчёт о сотруднике».

В отчёте «Причины отсутствия» отображаются все уважительные причины отсутствия сотрудников за указанный период. На данный отчёт параметры не влияют.

9.4.1 Вкладка «Отчёт»

Данная вкладка позволяет указать:

- Дату начала и дату конца отчёта;
- Тип отчёта;
- Дополнительные параметры отчёта.

Внешний вид вкладки «Отчёт» приведён на скриншоте:

Отчет **Сотрудники**

Тип: Стандартный табель

С: 25 ноября 2015 г.

По: 25 ноября 2015 г.

Переработка: 0 минут

Опоздание: 0 минут

Ранний уход: 0 минут

Приход с обеда: 0 минут

Уход на обед: 0 минут

В поле «С» требуется указать, с какой даты будет генерироваться отчёт.

В поле «По» требуется указать, по какую дату будет генерироваться отчёт.

Для данных полей нажатием на кнопку  справа от даты вызывается диалоговое окно для ввода даты:

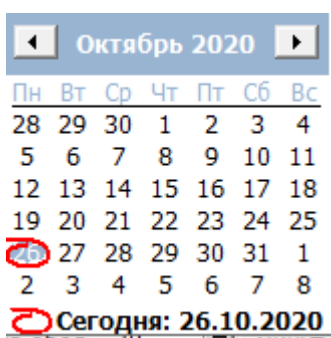

С помощью кнопок ◀ и ▶ можно перемещаться по месяцам.

При нажатии на значение месяца становится доступным выбор месяца:

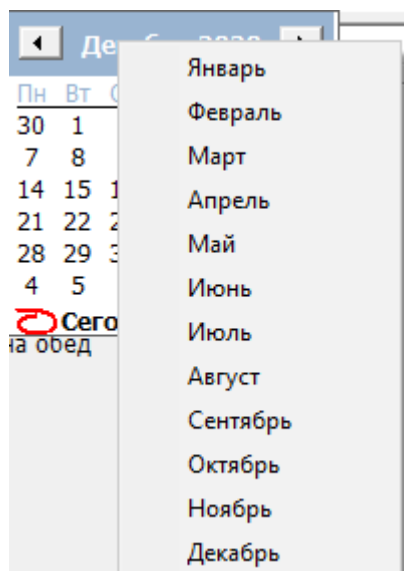

При дальнейшем нажатии на значение года становится доступным выбор года:

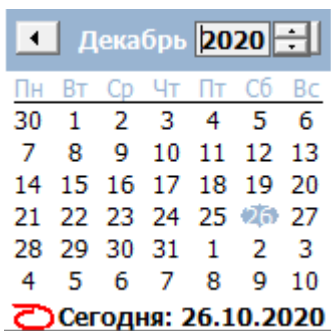

В поле «**Переработка**» можно задать количество минут, пребывание в течение которых на предприятии не считается переработкой (применяется только для расчёта «Вечерней переработки»).

Приведём пример, сотрудник работает до 18:00. В определённый день он вышел в 18:09:

Переработка минут (или менее)

Сотрудник	Дата	Веч. переработка
Петров П.П.	11.01.2007	0:09

Переработка минут (или более)

Сотрудник	Дата	Веч. переработка
Петров П.П.	11.01.2007	0:00

В поле «**Опоздание**» можно задать количество минут, в течение которых сотрудник может опоздать на рабочее место, и это не будет считаться опозданием (применяется только для расчёта «Опоздания»; на «Опоздание в течение дня» данный параметр не влияет).

Приведём пример, сотрудник работает с 9:00. В определённый день он вошёл в 9:07:

Опоздание минут (или менее)

Сотрудник	Дата	Отработал	Опоздал
Петров П.П.	11.01.2007	7:53	0:07

Опоздание минут (или более)

Сотрудник	Дата	Отработал	Опоздал
Петров П.П.	11.01.2007	8:00	0:00

В поле «**Ранний уход**» можно задать длину интервала (в минутах) до конца рабочего дня, в течение которого сотрудник может покинуть территорию рабочей зоны, и это не будет считаться ранним уходом.

В поле «**Уход на обед**» можно задать количество минут до начала обеда, в течение которого сотрудник может покинуть территорию рабочей зоны, и это не будет считаться прогулом.

В поле «**Приход с обеда**» можно задать количество минут после окончания обеда, в течение которого сотрудник может опоздать на рабочее место, и это не будет считаться прогулом.

В поле «Тип» можно задать тип генерируемого отчёта:

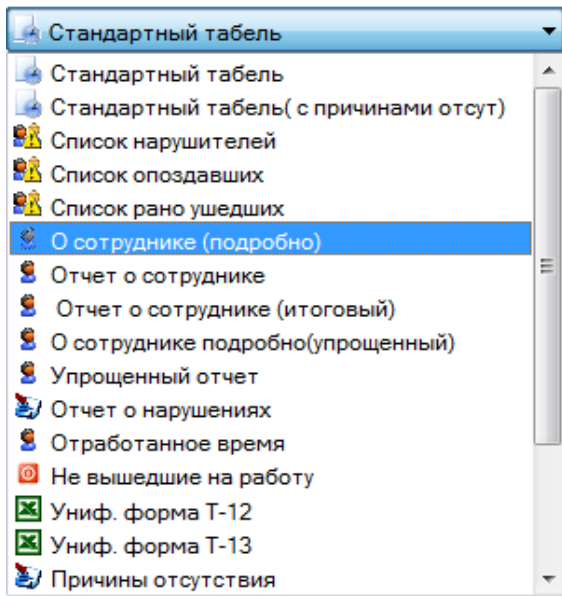

Как видно на скриншоте, можно сгенерировать отчёт следующего типа:

- «Стандартный табель»;
- «Стандартный табель (с причинами отсутствия)»;
- «Список нарушителей»;
- «Список опоздавших»;
- «Список рано ушедших»;
- «О сотруднике (подробно)»;
- «Отчёт о сотруднике»;
- «Отчёт о сотруднике (итоговый)»;
- «О сотруднике (подр. общий)»;
- «Упрощённый отчёт»;
- «Упрощённый отчёт с комнатами»;
- «Отчёт о нарушениях»;
- «Отработанное время»;
- «Не вышедшие на работу»;
- «Не вышедшие на работу (ни в одной зоне)»;
- «Униф. форма Т-12»;
- «Униф. форма Т-13»;
- «Список причин отсутствия»;
- «Количество опозданий».

9.4.1.1 Отчёт «Стандартный табель»

Стандартный табель

Стандартная форма: с 08.01.2007 по 14.01.2007

Сотрудник: (-- Все сотрудники --)

Сотрудник	Должности	Таб. №	Подразделение	Фирма	08	09	10	11
Иванов И.И.	Начальник	1	Начальство	ООО Алмаз	8:00	8:00	8:00	7:50
Михайлов М.М.	Менеджер	5	Служащий	ООО Алмаз	8:00	8:00	7:50	8:00
Николаев Н.Н.	Менеджер	6	Служащий	ООО Алмаз	0:15	0:00	0:00	0:00
Петров П.П.	Менеджер	2	Служащий	ООО Алмаз	8:00	8:00	7:56	7:40
Сидорова С.С.	Уборщик	3	Уборщик	ООО Алмаз	0:45	0:42	0:41	0:45
Степанов С.С.	Охранник	4	Охрана	ООО Алмаз	6:50	8:34	5:00	0:00

Данный отчёт выводит данные о времени, отработанном сотрудниками предприятия в виде типовой формы. Для каждого сотрудника выводится значение отработанного им в указанный день времени.

Данный отчёт рекомендуется генерировать за один месяц целиком.

В данном отчёте отображаются следующие поля:

Поле	Отображается в случае:
Сотрудник	Всегда
Должность	Всегда
Таб. №	Всегда
Подразделение	Всегда
Фирма	Всегда
Первый день временного интервала	Всегда
...	...
Последний день временного интервала	Всегда
Сумма	Всегда

В момент генерации любого отчёта данные о всех сотрудниках представлены единым блоком. Для удобства просмотра существует возможность отфильтровать отчёт по указанному сотруднику. Для этого достаточно выбрать фамилию нужного сотрудника в списке «Сотрудник» вверху окна отчёта. В этом случае справа от отчёта будет показано дерево зон доступа, по которому должен работать сотрудник:

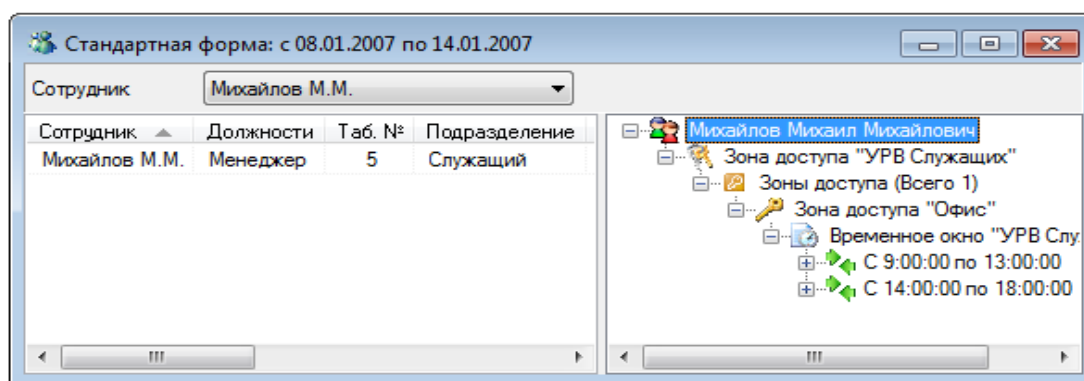

9.4.1.2 Отчёт «Стандартный табель (с причинами отсутствия)»

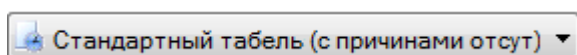

Данный отчёт выводит данные о времени, отработанном сотрудниками предприятия, в виде типовой формы. Для каждого сотрудника выводится значение отработанного им в указанный день времени.

Данный отчёт рекомендуется генерировать за один месяц целиком.

В данном отчёте отображаются следующие поля:

Поле	Отображается в случае:
Сотрудник	Всегда
Должность	Всегда
Таб. №	Всегда
Подразделение	Всегда
Фирма	Всегда
Первый день временного интервала	Всегда
...	...
Последний день временного интервала	Всегда
Сумма	Всегда



Отличие данного отчёта «Стандартный табель (с причинами отсутствия)» от отчёта «Стандартный табель» в том, что если сотрудник отсутствовал весь день и у него есть причина отсутствия, не учитываемая при расчётах, то в ячейку соответствующего дня вместо значения «0:00» будет подставлен текст причины отсутствия (см. пункт 9.4.2.4).

Рассмотрим влияние трёх видов причин отсутствия.

1. Если для сотрудника добавлена причина отсутствия, но она не считается уважительной:

Считать уважительной причиной
 Но не учитывать при расчёте

, то в отчёте для данного сотрудника в ячейку соответствующего дня будет подставлена причина отсутствия красного цвета:

7:53	8:00	0:00
8:00	Командировка	0:00
0:00	0:00	0:00

2. Если для сотрудника добавлена причина отсутствия, и она считается уважительной:

Считать уважительной причиной
 Но не учитывать при расчёте

то в отчёте для данного сотрудника в ячейку соответствующего дня будет подставлено отработанное время в соответствии с графиком работы:

- [Стандартный табель с причинами отсутствия: с 01.10.2019 по 10.10.2019]

Фирма	(--Все фирмы--)	Подразделение	(-- Все отделы --)	Сотрудник	(-- Все сотрудники --)										
Подраз...	Сотрудник	Долж...	Таб. №	вт.01	ср.02	чт.03	пт.04	сб.05	вс.06	пн.07	вт.08	ср.09	чт.10	Сумма	
Работн...	00ЕС949185В7F7F6Е024...	Декан	500548	с 14-18	0:00	0:00	0:00	отпуск	отпуск	отпуск	отпуск	отпуск	отпуск	0:00	

В отчёте будет указана уважительная причина зелёного цвета.

3. Если для сотрудника добавлена причина отсутствия, которая считается уважительной, но не учитывается при расчётах:

Считать уважительной причиной
 Но не учитывать при расчёте

то в отчёте для данного сотрудника в ячейку соответствующего дня будет подставлена причина отсутствия синего цвета:

7:53	8:00	0:00
8:00	Командировка	0:00
0:00	0:00	0:00

9.4.1.3 Отчёт «Список нарушителей»

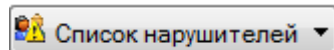

Данный отчёт позволяет сгенерировать список сотрудников предприятия, которые имеют нарушения трудовой дисциплины: опоздания, ранние уходы и прогулы.

Нарушения выводятся по каждому дню индивидуально.

В данном отчёте отображаются следующие поля:

Поле	Отображается в случае:
Сотрудник	Всегда
Должность	Всегда
Таб. №	Всегда
Подразделение	Всегда

Фирма	Всегда
Дата	Всегда
Опоздал	Всегда
Ранних уходов	Всегда
Прогулял	Всегда

9.4.1.4 Отчёт «Список опоздавших»

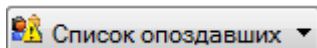

Данный отчёт позволяет сгенерировать список сотрудников предприятия, опоздавших на работу.

Опоздания выводятся по каждому дню индивидуально.

В данном отчёте отображаются следующие поля:

Поле	Отображается в случае:
Сотрудник	Всегда
Должность	Всегда
Таб. №	Всегда
Подразделение	Всегда
Фирма	Всегда
Дата	Всегда
Опоздал	Всегда

9.4.1.5 Отчёт «Список рано ушедших»

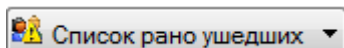

Данный отчёт позволяет сгенерировать список сотрудников предприятия, которые ушли с работы раньше положенного времени.

Ранние уходы выводятся по каждому дню индивидуально.

В данном отчёте отображаются следующие поля:

Поле	Отображается в случае:
Сотрудник	Всегда
Должность	Всегда
Таб. №	Всегда
Подразделение	Всегда
Фирма	Всегда
Дата	Всегда
Ранних уходов	Всегда

9.4.1.6 Отчёт «О сотруднике (подробно)»

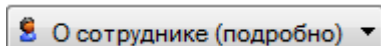

В отчёте «О сотруднике (подробно)» отображаются все проходы сотрудников за указанный период на уровне событий, зарегистрированных в АРМ «Орион Про».

В данном отчёте отображаются следующие поля:

Поле	Отображается в случае:
Сотрудник	Всегда
Должность	Всегда
Таб. №	Всегда
Подразделение	Всегда
Фирма	Всегда
Дата и Время	Всегда

Направление	Всегда
Дверь	Всегда
Комментарий	Всегда
Расчёт ведётся	Всегда
Зона доступа	Всегда

Данный отчёт является очень важным для анализа всех других отчётов.

Следует обратить внимание на следующие поля:



«Зона доступа» — номер зоны доступа, в которую произведён проход;

«Расчёт ведётся» — является ли зона доступа рабочей зоной доступа (то есть присутствие в зоне доступа считается присутствием на работе или нет).

Рассмотрим пример для сотрудника, для которого учёт рабочего времени ведётся только по одной зоне доступа – «1».

Пусть у сотрудника имеются следующие события за один рабочий день:

Сотрудник ▲	Дата и Время	Направление	Дверь	Расчет ведётся	Зона доступа
Иванов И.И.	08.01.2007 8:45:44	Вход	Входной турникет	Да	1
Иванов И.И.	08.01.2007 18:14:17	Выход	Входной турникет	Нет	0

Соответственно программа «Учёт рабочего времени» при генерации других типов отчётов будет считать для сотрудника, что он был на работе с 8:45 до 18:14.

Пусть у сотрудника имеются следующие события за другой рабочий день:

Сотрудник ▲	Дата и Время	Направление	Дверь	Расчет ведётся	Зона доступа
Иванов И.И.	09.01.2007 8:45:43	Вход	Входной турникет	Да	1
Иванов И.И.	09.01.2007 13:10:52	Вход	Дверь в столовую/курилку	Нет	2
Иванов И.И.	09.01.2007 13:33:08	Выход	Дверь в столовую/курилку	Да	1
Иванов И.И.	09.01.2007 18:14:20	Выход	Входной турникет	Нет	0

Обратите внимание, что сотрудник в 13:10 прошёл в нерабочую зону доступа, а в 13:33 вернулся в рабочую зону доступа.

Соответственно программа «Учёт рабочего времени» при генерации других типов отчётов будет считать для сотрудника, что он был на работе с 8:45 до 13:10 и с 13:33 до 18:14.

9.4.1.7 Отчёт «Отчёт о сотруднике»

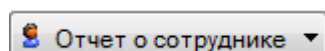

Данный отчёт выводит рассчитанные по указанным сотрудникам величины отработанного времени, опозданий, переработок, прогулов и ранних уходов по каждому дню указанного временного интервала.

В данном отчёте отображаются следующие поля:

Поле	Отображается в случае:
Сотрудник	Всегда
Должность	Всегда
Таб. №	Всегда
Подразделение	Всегда
Фирма	Всегда
Дата	Всегда
Прогулял	Всегда
Мягких прогулов	При выборе одного из методов обработки «мягких» прогулов
Утренняя переработка	При включённом параметре <input checked="" type="checkbox"/> Рассчитывать переработки
Опоздал	При включённом параметре <input checked="" type="checkbox"/> Рассчитывать опоздания и ранние уходы
Ранних уходов в течение дня	При включённом параметре <input checked="" type="checkbox"/> Рассчитывать опоздания и ранние уходы
Опозданий в течение дня	При включённом параметре <input checked="" type="checkbox"/> Рассчитывать опоздания и ранние уходы

Ранних уходов	При включённом параметре <input checked="" type="checkbox"/> Рассчитывать опоздания и ранние уходы
Вечерняя переработка	При включённом параметре <input checked="" type="checkbox"/> Рассчитывать переработки
Работа в выходные	При включённом параметре <input checked="" type="checkbox"/> Рассчитывать переработки
Все переработки	При включённом параметре <input checked="" type="checkbox"/> Рассчитывать переработки
Причины не выхода	Всегда
Комм. причины отсутствия	Всегда
Начало дня	Всегда
Конец дня	Всегда
Находился в здании	Всегда
Опозданий в теч. дня	При включённом параметре <input checked="" type="checkbox"/> Рассчитывать опоздания и ранние уходы
Фактическая переработка/недоработка	Всегда

В момент генерации отчёта данные обо всех сотрудниках представлены единым блоком. Для удобства просмотра существует возможность отфильтровать отчёт по указанному сотруднику. Для этого достаточно выбрать фамилию нужного сотрудника в списке «Сотрудник» вверху окна отчёта. В этом случае справа от отчёта будет показано дерево зон доступа, по которому должен работать сотрудник.

9.4.1.8 Отчёт «Отчёт о сотруднике (итоговый)»

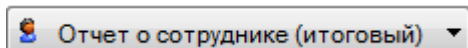

Данный отчёт выводит рассчитанные по указанным сотрудникам величины отработанного времени, опозданий, переработок, прогулов и ранних уходов по каждому дню указанного временного интервала. А также для каждого сотрудника выводится итоговый расчёт за все дни.

Отличие данного отчёта «Отчёт о сотруднике (итоговый)» от отчёта «Отчет о сотруднике (итоговый)» в том, что для каждого сотрудника выводится итоговый расчёт за все дни указанного временного интервала.

В данном отчёте отображаются следующие поля:

Поле	Отображается в случае:
Сотрудник	Всегда
Должность	Всегда
Таб. №	Всегда
Подразделение	Всегда
Фирма	Всегда
Дата	Всегда
Прогулял	Всегда
Мягких прогулов	При выборе одного из методов обработки «мягких» прогулов
Утренняя переработка	При включённом параметре <input checked="" type="checkbox"/> Рассчитывать переработки
Опоздал	При включённом параметре <input checked="" type="checkbox"/> Рассчитывать опоздания и ранние уходы
Ранних уходов в течение дня	При включённом параметре <input checked="" type="checkbox"/> Рассчитывать опоздания и ранние уходы
Опозданий в теч. дня	При включённом параметре <input checked="" type="checkbox"/> Рассчитывать опоздания и ранние уходы
Ранних уходов	При включённом параметре <input checked="" type="checkbox"/> Рассчитывать опоздания и ранние уходы
Вечерняя переработка	При включённом параметре <input checked="" type="checkbox"/> Рассчитывать переработки
Работа в выходные	При включённом параметре <input checked="" type="checkbox"/> Рассчитывать переработки
Все переработки	При включённом параметре <input checked="" type="checkbox"/> Рассчитывать переработки
Причины не выхода	Всегда
Комм. причины отсутствия	Всегда
Начало дня	Всегда
Конец дня	Всегда
Находился в здании	Всегда
Работа в выходной день	Всегда
Фактическая переработка/недоработка	Всегда

9.4.1.9 Отчёт «О сотруднике (подр. общий)»

 О сотруднике подробно(упрощенный) ▾

В отчёте «О сотруднике (упрощённый)» отображаются первый и последний проходы сотрудников по каждому дню указанного периода на уровне событий, зарегистрированных в АРМ «Орион Про».

В данном отчёте отображаются следующие поля:

Поле	Отображается в случае:
Сотрудник	Всегда
Должность	Всегда
Таб. №	Всегда
Подразделение	Всегда
Фирма	Всегда
Дата и Время 1	Всегда
Направление 1	Всегда
Дверь 1	Всегда
Расчёт ведётся 1	Всегда
Зона доступа 1	Всегда
Дата и Время 2	Всегда
Направление 2	Всегда
Дверь 2	Всегда
Расчёт ведётся 2	Всегда
Зона доступа 2	Всегда

9.4.1.10 Отчёт «Упрощённый отчёт»

 Упрощенный отчет ▾

Данный отчёт выводит рассчитанные по выбранным сотрудникам величины отработанного времени по каждому дню указанного временного интервала.

В данном отчёте отображаются следующие поля:

Поле	Отображается в случае:
Сотрудник	Всегда
Должность	Всегда
Таб. №	Всегда
Подразделение	Всегда
Фирма	Всегда
Дата	Всегда
Причины не выхода	Всегда
Начало дня	Всегда
Конец дня	Всегда
Находился в здании	Всегда
Комм. причины отсутствия	Всегда

9.4.1.11 Отчёт «Отчёт о нарушениях»

 Отчет о нарушениях ▾

Данный отчёт выводит рассчитанные по указанным сотрудникам величины нарушений: опозданий, прогулов и ранних уходов по каждому дню указанного временного интервала.

В данном отчёте отображаются следующие поля:

Поле	Отображается в случае:
Сотрудник	Всегда
Должность	Всегда
Таб. №	Всегда
Подразделение	Всегда
Фирма	Всегда
Дата	Всегда
Опоздал	Всегда

Время ухода на обед	Всегда
Ранних уходов в теч. дня	Всегда
Время прихода с обеда	Всегда
Опозданий в теч. дня	Всегда
Ранних уходов	Всегда
Прогулял	Всегда
Причины не выхода	Всегда
Начало дня	Всегда
Конец дня	Всегда
Комм. причины отсутствия	Всегда

9.4.1.12 Отчёт «Отработанное время»

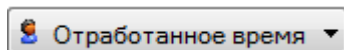

Данный отчёт выводит рассчитанные по указанным сотрудникам величины отработанного времени, опозданий, переработок, прогулов и ранних уходов.

Отличие данного отчёта от отчёта «Отчёт о сотруднике» только в том, что в данном отчёте все величины суммируются для всех дней временного интервала, а в отчёте «Отчёт о сотруднике» выводятся по каждому дню индивидуально.

В данном отчёте отображаются следующие поля:

Поле	Отображается в случае:
Сотрудник	Всегда
Должность	Всегда
Таб. №	Всегда
Подразделение	Всегда
Фирма	Всегда
Находился в здании	Всегда
Прогулял	Всегда
Утренняя переработка	При включённом параметре <input checked="" type="checkbox"/> Рассчитывать переработки
Опоздал	При включённом параметре <input checked="" type="checkbox"/> Рассчитывать опоздания и ранние уходы
Ранних уходов в теч. дня	При включённом параметре <input checked="" type="checkbox"/> Рассчитывать опоздания и ранние уходы
Опозданий в теч. дня	При включённом параметре <input checked="" type="checkbox"/> Рассчитывать опоздания и ранние уходы
Ранних уходов	При включённом параметре <input checked="" type="checkbox"/> Рассчитывать опоздания и ранние уходы
Вечерняя переработка	При включённом параметре <input checked="" type="checkbox"/> Рассчитывать переработки
Начало дня	Всегда
Конец дня	Всегда
Вечерняя переработка	Всегда
Работа в выходные дни	Всегда
Работа в праздничные дни	Всегда
Все переработки	При включённом параметре <input checked="" type="checkbox"/> Рассчитывать опоздания и ранние уходы
Фактическая переработка	Всегда

9.4.1.13 Отчёт «Не вышедшие на работу»

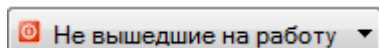

В отчёте «Не вышедшие на работу» отображаются сотрудники, отсутствующие на работе в указанное время за указанный период.

В данном отчёте отображаются следующие поля:

Поле	Отображается в случае:
Сотрудник	Всегда
Таб. №	Всегда
Должность	Всегда
Подразделение	Всегда
Фирма	Всегда
Дата	Всегда
Причины не выхода	Всегда

Начало дня	Всегда
Конец дня	Всегда
Комм. причины отсутствия	Всегда

В поле «Причины не выхода» могут указываться следующие причины:

- **«Пришёл в...»** – сотрудник в указанное для отчёта время отсутствовал на работе, но вышел на работу позднее, во время, выведенное в данном поле (в том числе под данный случай попадает ситуация, когда сотрудник был ранее на работе, но ушёл, а позднее вернулся; это можно отследить при помощи поля «Начало дня»).
- **«Вышел в...»** – сотрудник был ранее на работе, но уже ушёл (и больше не возвращался).
- **«Прогул»** – сотрудник отсутствовал на работе весь день без уважительной причины.

В данном отчёте прогул указывается в том числе и тогда, когда у сотрудника указана причина отсутствия, но она не считается уважительной.

В этом случае в полях «Начало дня» и «Конец дня» выводится не соответствующая информация, а время работы сотрудника в соответствии с графиком работы!

9.4.1.14 Отчёт «Не вышедшие на работу (ни в одной зоне)»

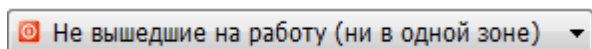

В отчёте «Не вышедшие на работу (ни в одной зоне)» отображаются сотрудники, отсутствующие в какой-либо зоне объекта в указанное время за указанный период.

В данном отчёте отображаются следующие поля:

Поле	Отображается в случае:
Сотрудник	Всегда
Таб. №	Всегда
Должность	Всегда
Подразделение	Всегда
Фирма	Всегда
Дата	Всегда
Причины не выхода	Всегда
Начало дня	Всегда
Конец дня	Всегда
Комм. причины отсутствия	Всегда

В поле «Причины не выхода» могут указываться следующие причины:

- **«Пришёл в...»** – сотрудник в указанное для отчёта время отсутствовал на работе, но вышел на работу позднее, во время, выведенное в данном поле (в том числе под данный случай попадает ситуация, когда сотрудник был ранее на работе, но ушёл, а позднее вернулся; это можно отследить при помощи поля «Начало дня»).
- **«Вышел в...»** – сотрудник был ранее на работе, но уже ушёл (и больше не возвращался).
- **«Прогул»** – сотрудник отсутствовал на работе весь день без уважительной причины.

В данном отчёте прогул указывается в том числе и тогда, когда у сотрудника указана причина отсутствия, но она не считается уважительной.

В этом случае в полях «Начало дня» и «Конец дня» выводится не соответствующая информация, а время работы сотрудника в соответствии с графиком работы!

9.4.1.15 Отчёт «Униф. форма Т-12»

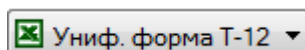

При генерации данного отчёта заполняется стандартная форма Т-12.

Данный отчёт не отображается в Учёте рабочего времени, а сразу открывается в Microsoft Excel. Поэтому для формирования этого отчёта необходимо, чтобы Microsoft Excel был установлен на компьютере.

Структуру формы Т-12 можно увидеть, открыв файл forma_t12_names.xls в папке с установленным АРМ «Орион Про».

Учёт рабочего времени заполняет только 2-ю страницу формы Т-12.

В настоящее время поддерживается экспорт отчёта в Microsoft Excel 2003 или более ранней версии.

9.4.1.16 Отчёт «Униф. форма Т-13»

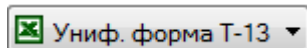

При генерации данного отчёта заполняется стандартная форма Т-13.

Данный отчёт не отображается в Учёте рабочего времени, а сразу открывается в Microsoft Excel. Поэтому для формирования этого отчёта необходимо, чтобы Microsoft Excel был установлен на компьютере.

Структуру формы Т-13 можно увидеть, открыв файл forma_t13_names.xls в папке с установленным АРМ «Орион Про».

Учёт рабочего времени заполняет только 1-ю страницу формы Т-13.

В настоящее время поддерживается экспорт отчёта в Microsoft Excel 2003 или более ранней версии.

9.4.1.17 Отчёт «Количество опозданий»

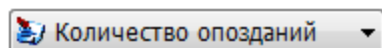

Данный отчет выводит количество опозданий сотрудников в тех или иных интервалах, а так же общее количество опозданий за отмеченный период времени.

В данном отчёте отображаются следующие поля:

Поле	Отображается в случае:
Сотрудник	Всегда
Должность	Всегда
Таб. №	Всегда
Подразделение	Всегда
Фирма	Всегда
Первый временной интервал	Всегда
Второй временной интервал	Если задан интервал опоздания (см. пункт 9.3.1.1)
Третий временной интервал	Если задан интервал опоздания (см. пункт 9.3.1.1)
Итого	Всегда

9.4.1.18 Отчёт «Список причин отсутствия»

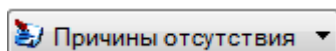

Данный отчёт выводит уважительные причины отсутствия для указанных сотрудников за указанный временной интервал.

В данном отчёте отображаются следующие поля:

Поле	Отображается в случае:
Сотрудник	Всегда
Должность	Всегда
Таб. №	Всегда
Подразделение	Всегда
Фирма	Всегда
Причины не выхода	Всегда
Уважит. причина	Всегда
Не учитывать	Всегда
Оператор	Всегда
Даты причины	Всегда
Кол. дней	Всегда
Время причины	Всегда
Кол. часов	Всегда
Комм. причины отсутствия	Всегда

9.4.1.19 Отчёт «Упрощённый отчёт с комнатами»

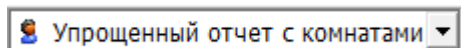

Данный отчёт выводит рассчитанные по выбранным сотрудникам величины отработанного времени по каждому дню указанного временного интервала.

В данном отчёте отображаются следующие поля:

Поле	Отображается в случае:
Сотрудник	Всегда
Должность	Всегда
Таб. №	Всегда
Подразделение	Всегда
Фирма	Всегда
Находился в здании	Всегда
Прогулял	Всегда
Утренняя переработка	При включённом параметре <input checked="" type="checkbox"/> Рассчитывать переработки
Опоздал	При включённом параметре <input checked="" type="checkbox"/> Рассчитывать опоздания и ранние уходы
Ранних уходов в теч. дня	При включённом параметре <input checked="" type="checkbox"/> Рассчитывать опоздания и ранние уходы
Опозданий в теч. дня	При включённом параметре <input checked="" type="checkbox"/> Рассчитывать опоздания и ранние уходы
Ранних уходов	При включённом параметре <input checked="" type="checkbox"/> Рассчитывать опоздания и ранние уходы
Вечерняя переработка	При включённом параметре <input checked="" type="checkbox"/> Рассчитывать переработки
Начало дня	Всегда
Конец дня	Всегда
Рабочий телефон	Всегда
Домашний телефон	Всегда
Номер комнаты	Всегда

9.4.2 Вкладка «Сотрудники»

Данная вкладка позволяет указать список сотрудников, по которым будет генерироваться отчёт. Внешний вид вкладки «Сотрудники» приведён на скриншоте:

The screenshot shows a software interface with two tabs: 'Отчет' (Report) and 'Сотрудники' (Employees). The 'Сотрудники' tab is active. It contains the following elements:

- Two dropdown menus for 'Фирма' (Company) and 'Отдел' (Department), both set to '--- Все ---'.
- A section titled 'Сотрудники (6 человек)' containing a table with columns 'Таб.№' and 'Фамилия'. Six employees are listed, each with a checked checkbox:

Таб.№	Фамилия
<input checked="" type="checkbox"/>	Горбунков Семен Семенович
<input checked="" type="checkbox"/>	Гумилев Николай Степанович
<input checked="" type="checkbox"/> 1	Иванов Иван Иванович
<input checked="" type="checkbox"/>	Раскольников Родион Романов...
<input checked="" type="checkbox"/>	Степанов Степан Степанович
<input checked="" type="checkbox"/>	Стечкин Игорь Яковлевич
- Three buttons: 'Сохранить' (Save), 'Загрузить' (Load), and 'Отменить' (Cancel).
- A search field labeled 'Поиск по' with a dropdown arrow and an empty input box below it.
- A large 'Сформировать' (Form) button at the bottom.

Выпадающий список «**Фирма**» позволяет указать, по сотрудникам какой фирмы будут генерироваться отчёты. Можно указать какую-либо конкретную фирму либо выбрать всех сотрудников, выбрав верхний элемент списка « --- Все фирмы --- ».

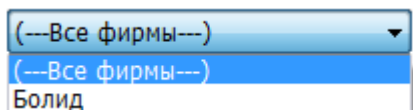

Выпадающий список «**Отдел**» позволяет указать, по сотрудникам какого отдела будут генерироваться отчёты. Можно указать какой-либо конкретный отдел либо выбрать всех сотрудников, выбрав верхний элемент списка « --- Все отделы --- ».

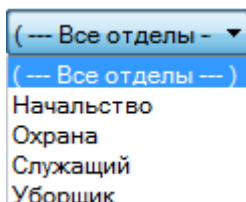

После того как указан необходимый отдел, внизу в списке «**Сотрудники**» отобразится список сотрудников выбранного отдела. В этом списке можно отметить галочкой тех сотрудников, по которым необходимо сгенерировать отчёт.

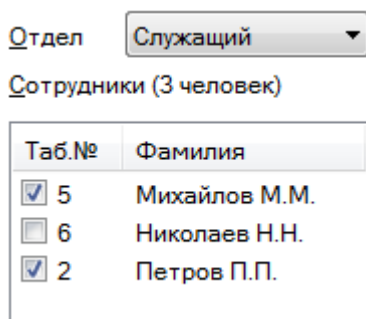

Для облегчения работы со списком сотрудников есть три кнопки:

	Выбрать всех сотрудников
	Снять выделение со всех сотрудников
	Инвертировать выделение

9.4.2.1 Быстрый поиск сотрудников

В списке сотрудников существует возможность быстрого поиска сотрудников по их фамилиям или табельным номерам.

Для этого требуется выбрать тип поиска в соответствующем выпадающем списке «**Поиск по**»:

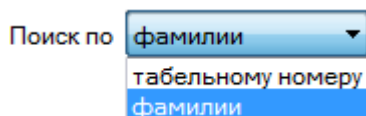

А затем необходимо ввести в соответствующее поле начальные буквы фамилии сотрудника или первые цифры табельного номера сотрудника (в зависимости от выбранного типа поиска). По мере набора фамилии или табельного номера курсор будет автоматически перемещаться к первому в списке сотруднику, у которого первые буквы в фамилии или первые цифры в табельном номере совпадают с набранными. Неправильно набранные символы можно удалять, нажимая клавишу <BackSpace>.

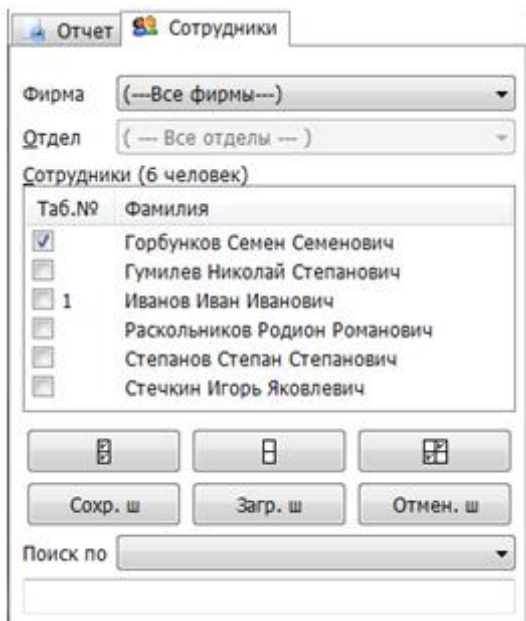

9.4.2.2 Шаблоны

Для удобства работы со списком сотрудников в программном модуле «Учёт рабочего времени» введены шаблоны.

Шаблон – сохранённое в памяти Учёта рабочего времени выделение сотрудников.

Например, можно отметить некоторых сотрудников в списке сотрудников:

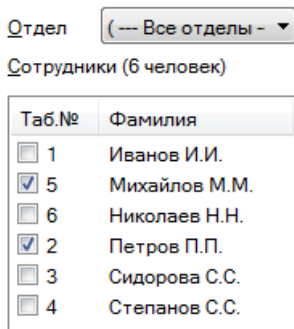

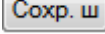

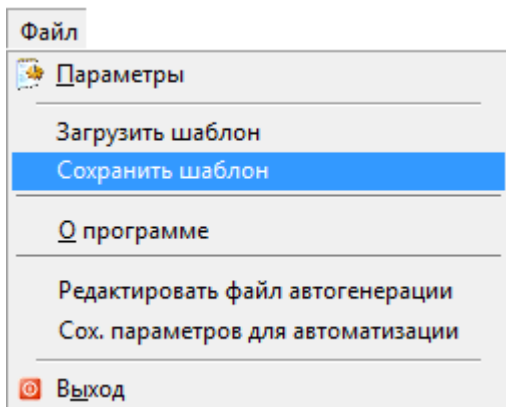
Данное выделение сотрудников можно сохранить в шаблоне, нажав кнопку  или выбрав пункт меню «Файл» / «Сохранить шаблон»:

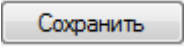

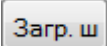
В появившемся стандартном диалоговом окне Windows необходимо ввести путь и имя файла для сохраняемого шаблона, и нажать кнопку .

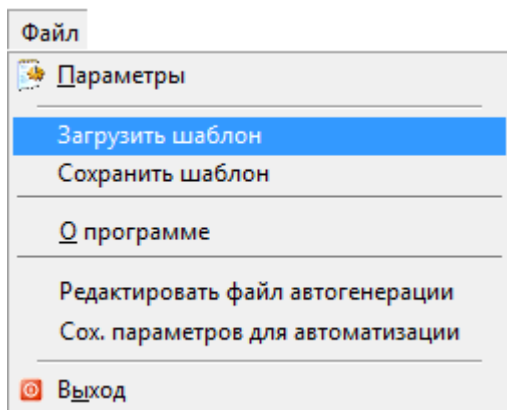
В последующем можно загрузить шаблон выделения сотрудников, нажав кнопку  или выбрав пункт меню «Файл» / «Загрузить шаблон»:



В появившемся стандартном диалоговом окне Windows необходимо ввести путь и имя файла для загружаемого шаблона и нажать кнопку .

В списке сотрудников выделяются те сотрудники, которые выделены в загруженном шаблоне.

Загруженный шаблон сохраняется в памяти, и при изменении выбора подразделения для списка сотрудников в списке сотрудников выделяются те сотрудники, которые выделены в шаблоне.

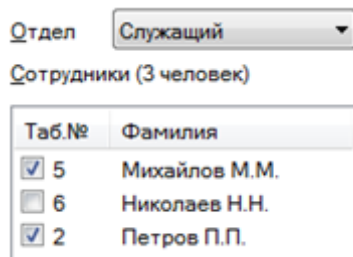

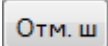
Чтобы отменить применение шаблона (при изменении выбора подразделения для списка сотрудников), необходимо нажать на кнопку .

Шаблон будет выгружен из памяти и при необходимости его нужно будет снова загрузить.

9.4.2.3 Информация о сотруднике

Диалог «Информация о сотруднике» служит для показа зон доступа, присутствие в которых считается присутствием на работе, и другой дополнительной информации.

Для вызова этого диалога необходимо выполнить щелчок правой кнопкой мыши на интересующем сотруднике в списке сотрудников и в появившемся контекстном меню выбрать пункт «Информация о сотруднике»:

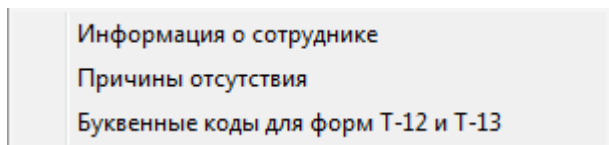

Отобразится информационное окно «Данные о сотруднике»:

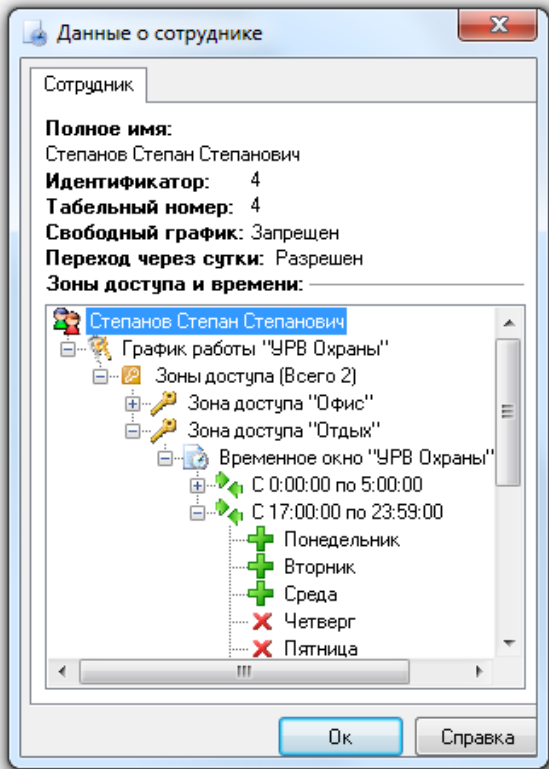

В окне отображается следующая информация о сотруднике:

- Полное ФИО сотрудника,
- ID сотрудника в Базе данных,
- Табельный номер сотрудника,
- Разрешён ли сотруднику свободный график посещения,
- Разрешён ли сотруднику переход через сутки,
- График работы, представленный в виде иерархического дерева зон доступа с отображением окон времени.

9.4.2.4 Расширенный учёт причин отсутствия

Для того чтобы получить доступ к причинам отсутствия на работе конкретного сотрудника, необходимо поставить галочку рядом с табельным номером сотрудника, выполнить щелчок правой кнопкой мыши по требуемому сотруднику в списке сотрудников и в появившемся контекстном меню выбрать пункт «Причины отсутствия»:

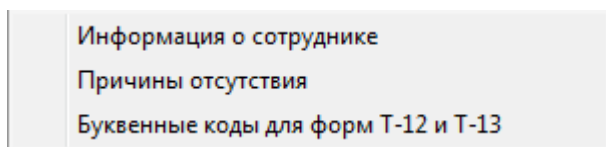

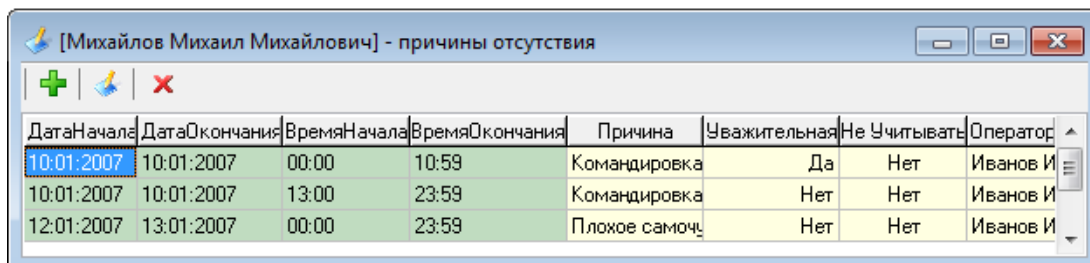

После этого программа отобразит окно со списком причин отсутствия выбранного сотрудника:



Для работы со списком причин отсутствия предназначены кнопки на панели инструментов сверху окна:

Кнопка	Действие
	Вызывает диалог «Причина отсутствия» для описания новой причины отсутствия

	Вызывает диалог «Причина отсутствия» для редактирования выбранной причины отсутствия
	Удаляет выбранную причину отсутствия

Работа с причинами отсутствия различается в зависимости от того, какие права имеются у пользователя:

- Если пользователь не обладает привилегией «Учёт рабочего времени», он может только добавлять и редактировать свои причины отсутствия, и не может сделать их уважительными. Удалять причины отсутствия он не может. В поле «Оператор» заносится фамилия и инициалы пользователя.
- Если пользователь обладает привилегией «Учёт рабочего времени», то пользователь обладает полными правами по редактированию причин отсутствия для всех сотрудников компании. В поле «Оператор» заносится фамилия и инициалы пользователя.

При нажатии на кнопку  или  вызывается диалог «Причина отсутствия»:

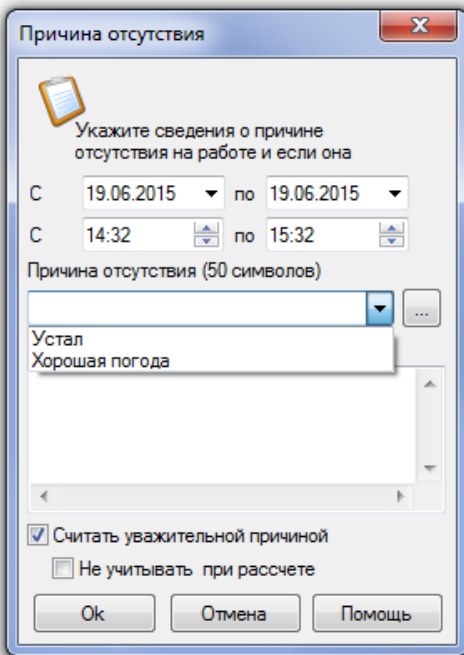

В данном окне можно ввести новую причину отсутствия сотрудника на рабочем месте или изменить уже имеющуюся причину отсутствия.

При нажатии на кнопку  открывается диалог «Список причин отсутствия». С помощью данного диалога можно создать или отредактировать список наиболее часто используемых причин отсутствия. В дальнейшем причину отсутствия можно выбрать в перечне, содержащемся в выпадающем окне.

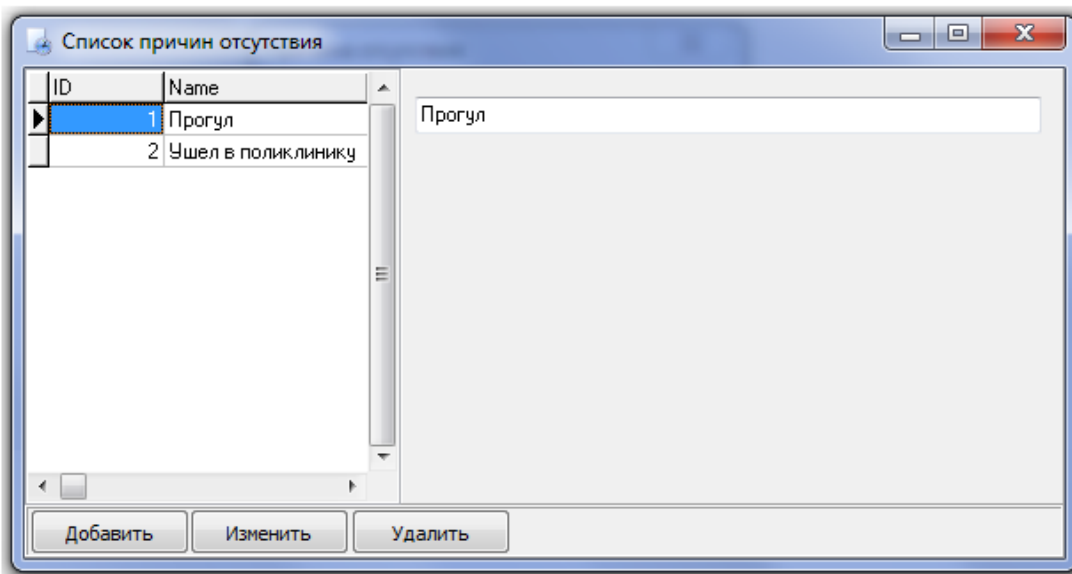

ID	Name
1	Прогул
2	Ушел в поликлинику

Укажите диапазон дат и времени, в котором действительна эта уважительная причина. Программа позволяет вводить причины отсутствия на несколько дней или только на один день.

Когда вводится причина отсутствия на несколько дней, ввод времени не доступен. В этом случае при расчёте времени, отработанного сотрудником, если существует прогулянный день и на этот день есть **уважительная** причина отсутствия, программа вычислит, какова продолжительность рабочего дня в этот день, и подставит эту величину в отчёт.

Если вводится причина отсутствия на один день, тогда Вы можете указать точный временной интервал, который будет считаться уважительным для отсутствия на работе. При расчёте программа добавит этот интервал к существующим в этот рабочий день.

Введите краткое описание причины отсутствия в поле «**Причина отсутствия**». В это поле можно ввести не более 50 символов текста. Текст, введённый в это поле, будет отображаться в отчёте «О сотруднике» в поле «Причина». Введённый в поле «**Комментарий**» текст (до 255 символов) нигде не отображается и служит информацией для контролирующих работников.

Параметр «**Считать уважительной причиной**» позволяет Вам указать программе, что указанный для сотрудника интервал отсутствия на работе является уважительным и его следует обрабатывать при генерации отчёта.

Параметр «**Но не учитывать при расчёте**» позволяет Вам задавать такие причины, когда сотрудника не было на рабочем месте, но это не считается прогулом (например, сотрудник был в отпуске).

Для сохранения причины отсутствия нажмите кнопку «**Ок**». Если Вы передумали вводить (либо редактировать) причину отсутствия, тогда нажмите кнопку «**Отмена**».

Рассмотрим пример расчёта рабочего времени сотрудника (работающего по стандартному 8-ми часовому графику и не вышедшего в определённый день на работу) в зависимости от причины отсутствия.

- *Причина отсутствия введена, но не является уважительной:*

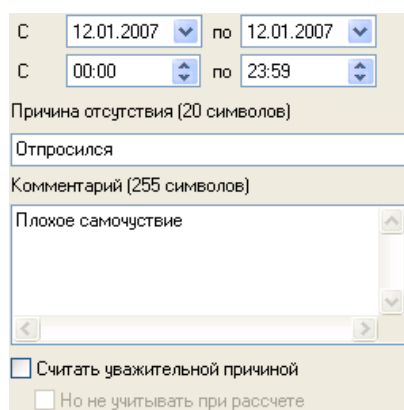

Сотрудник	Дата	Отработал	Прогулял	Причины не выхода
Михайлов М.М.	12.01.2007	0:00	8:00	Отпросился

То есть в данном случае сотруднику будет рассчитываться рабочее время так же, как если бы причины отсутствия не было, и будет выставлен прогул – 8 часов.

Такая причина отсутствия выводится в отчётах красным цветом.

- *Причина отсутствия введена и отмечена как уважительная:*

С 12.01.2007 по 12.01.2007
С 00:00 по 23:59
Причина отсутствия (20 символов)
Командировка
Комментарий (255 символов)
Поездка в филиал компании
 Считать уважительной причиной
 Но не учитывать при расчете

Сотрудник	Дата	Отработал	Прогулял	Причины не выхода
Михайлов М.М.	12.01.2007	8:00	0:00	Командировка

То есть в данном случае сотруднику будет выставлено отработанное время – 8 часов.

Такая причина отсутствия выводится в отчётах зелёным цветом.

- Причина отсутствия введена, отмечена как уважительная, но также выставлена отметка о том, что данную причину отсутствия не нужно учитывать при расчётах:

С 12.01.2007 по 12.01.2007
С 00:00 по 23:59
Причина отсутствия (20 символов)
Отпуск
Комментарий (255 символов)
 Считать уважительной причиной
 Но не учитывать при расчете

Сотрудник	Дата	Отработал	Прогулял	Причины не выхода
Михайлов М.М.	12.01.2007	0:00	0:00	Отпуск

То есть в данном случае сотруднику не будет выставлено отработанное время, а также не будет выставлен и прогул.

Такая причина отсутствия выводится в отчётах синим цветом.

В отчёте «Не вышедшие на работу» есть отступление от описанной логики. В указанном отчёте в случае, если причина отсутствия присутствует, но не является уважительной, в соответствующее поле пишется слово «Прогул», как и в случае отсутствия на работе вообще без причины отсутствия.

9.4.2.5 Буквенные коды для форм Т-12 и Т-13

Для того чтобы добавить буквенные коды в формы Т-12 и Т-13, необходимо выполнить щелчок правой кнопкой мыши на требуемом сотруднике в списке сотрудников и в появившемся контекстном меню выбрать пункт «Буквенные коды для форм Т-12 и Т-13»:

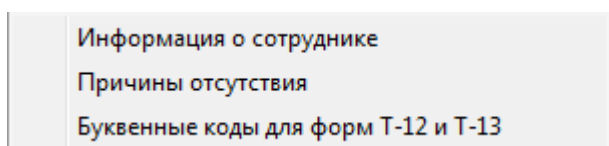

В открывшемся окне выполняется заполнение ячеек символами.

Коды для формы Т12

2014 Апрель **14.05.2015** Июнь 2016

Понедельник	Вторник	Среда	Четверг	Пятница	Суббота	Воскресенье
				1:	2:	3:
4:	5:	6:	7:	8:	9:	10:
11:	12:	13:	14:С	15:	16:	17:
18:	19:	20:	21:	22:	23:	24:
25:	26:	27:	28:	29:	30:	31:

С 14.05.2015 по 14.05.2015

Заполнить буквенным символом Я Заполнить

Следует выбрать нужный месяц и год:

2014 Апрель **14.05.2015** Июнь 2016

Далее следует выделить необходимый день и нажать левую кнопку мыши. В появившемся окне выбрать необходимый буквенный символ.

Понедельник	Вторник
4:	5:
11:	12:Я
18:	12:Я
25:	12:Н
	12:РП
	12:С
	12:ВМ
	12:К
	12:ПК
	12:ПМ
	12:ОТ
	12:ОД
	12:У
С 14.05.2015	12:УВ
	12:УД
Заполнить буквен-	12:Р
	12:ОЖ
	12:ДО
	12:ОЗ
	12:ДБ
	12:Б
	12:Т
	12:ЛЧ
	12:ПВ
	12:Г
	12:ПР
	12:НС
	12:В
	12:ОВ
	12:НВ
	12:ЗБ
	12:НН

Если требуется заполнить сразу несколько ячеек, то необходимо выбрать требуемый временной период, выбрать буквенный символ и нажать кнопку **Заполнить**.

С 14.05.2015 по 14.05.2015
Заполнить буквенным символом Я

9.5 Экспорт отчётов

Сгенерированный отчёт может быть экспортирован в следующие форматы:

- Microsoft Excel;
- Текстовый файл;
- Файл с разделителями;
- XML;
- HTML.



Экспорт отчётов «Униф. форма Т-12» и «Униф. форма Т-13» невозможен, так как эти отчёты не отображаются в Учёте рабочего времени, а сразу открываются в Microsoft Excel.

Для экспорта отчётов, а также информации из Базы данных, в 1С версии 8.x используется не программный модуль «Учёт рабочего времени», а специальная компонента, которая поставляется отдельно.

9.5.1 Экспорт отчёта в Microsoft Excel

Для экспорта в формат Microsoft Excel необходимо, чтобы данная программа была установлена на компьютере.

В настоящее время поддерживается экспорт отчёта в Microsoft Excel 2003 или более ранней версии.

Для того чтобы экспортировать отчёт в формат Microsoft Excel, сгенерируйте отчёт и выберите в меню «Экспорт» пункт «Экспорт в Microsoft Excel»:

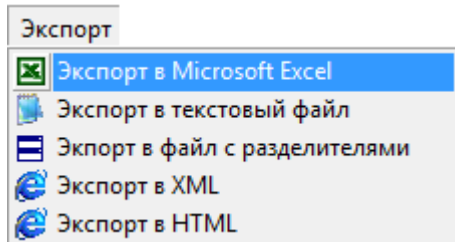

Отобразится окно для настройки экспорта отчёта. Требуется отметить необходимые колонки и нажать кнопку (см. пункт 9.5.6). После этого будет запущен Microsoft Excel, куда будет экспортирован текущий отчёт:

	A	B	C	D	E	F	G
1	Подробный отчёт: с 08.01.2007 по 08.01.2007						
2							
3	ООО Алмаз						
4							
5	Сотрудник	Должность	Таб. №	Подразде	Фирма	Дата и время	Направле
6	Иванов И.И.	Начальни	1	Начальств	ООО Алм	08.01.2007 8:45	Вход
7	Иванов И.И.	Начальни	1	Начальств	ООО Алм	08.01.2007 18:14	Выход
8	Михайлов М.М.	Менедже	5	Служащи	ООО Алм	08.01.2007 8:55	Вход
9	Николаев Н.Н.	Менедже	6	Служащи	ООО Алм	08.01.2007 5:00	Вход

Если в выбранном отчёте установлена фильтрация по отдельному сотруднику, то будут экспортированы данные только по нему. Для экспорта данных по всем сотрудникам выберите в списке «Сотрудник» сверху отчёта позицию «Все сотрудники».

В отличие от остальных видов экспорта, экспорт в Microsoft Excel не сохраняет файл автоматически.

9.5.2 Экспорт отчёта в текстовый файл

Для того чтобы экспортировать отчёт в текстовый файл (*.txt), сгенерируйте отчёт и выберите в меню «Экспорт» команду «Экспорт в текстовый файл»:

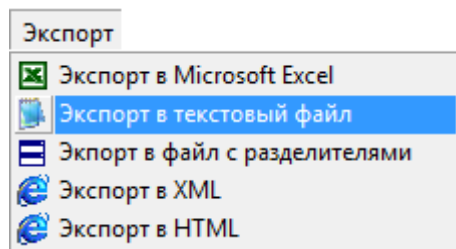

Отобразится окно для настройки экспорта отчёта. Требуется отметить необходимые колонки и нажать кнопку (см. пункт 9.5.6), после чего в стандартном диалоговом окне Windows требуется указать путь и имя для файла отчёта и нажать кнопку .

В созданном файле формата *.txt в третьей строке будут записаны заголовки столбцов экспортируемого отчёта. В четвертой и последующих строках будут записаны строки экспортируемого отчёта. Каждое значение ограничивается кавычками, значения разделяются запятыми:

```

report — Блокнот
Файл Правка Формат Вид Справка
"Подробный отчёт: с 08.01.2007 по 08.01.2007"
ООО Алмаз
"Сотрудник", "должность", "Таб. №", "Подразделение", "Фирма", "Дата и
"Иванов И.И.", "Начальник", "1", "Начальство", "ООО Алмаз", "08.01.20
"Иванов И.И.", "Начальник", "1", "Начальство", "ООО Алмаз", "08.01.20
"Михайлов М.М.", "Менеджер", "5", "Служащий", "ООО Алмаз", "08.01.200
"Николаев Н.Н.", "Менеджер", "6", "Служащий", "ООО Алмаз", "08.01.200
"Николаев Н.Н.", "Менеджер", "6", "Служащий", "ООО Алмаз", "08.01.200
"Николаев Н.Н.", "Менеджер", "6", "Служащий", "ООО Алмаз", "08.01.200
"Николаев Н.Н.", "Менеджер", "6", "Служащий", "ООО Алмаз", "08.01.200

```

Если в выбранном отчёте установлена фильтрация по отдельному сотруднику, то будут экспортированы данные только по нему. Для экспорта данных по всем сотрудникам выберите в списке «Сотрудник» сверху отчёта позицию «Все сотрудники».

9.5.3 Экспорт отчёта в файл с разделителями

Для того чтобы экспортировать отчёт в файл с разделителями (*.csv), сгенерируйте отчёт и выберите в меню «Экспорт» команду «Экспорт в файл с разделителями»:

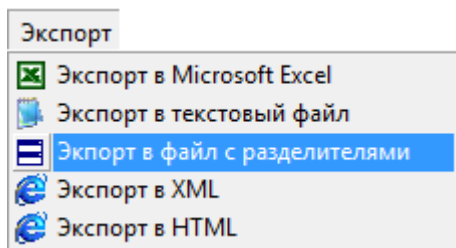

Отобразится окно для настройки экспорта отчёта. Требуется отметить необходимые колонки и нажать кнопку (см. пункт 9.5.6), после чего в стандартном диалоговом окне Windows требуется указать путь и имя для файла отчёта и нажать кнопку .

В созданном файле формата *.csv в третьей строке будут записаны заголовки столбцов экспортируемого отчёта. В четвертой и последующих строках будут записаны строки экспортируемого отчёта. Каждое значение ограничивается кавычками, значения разделяются точками с запятой:

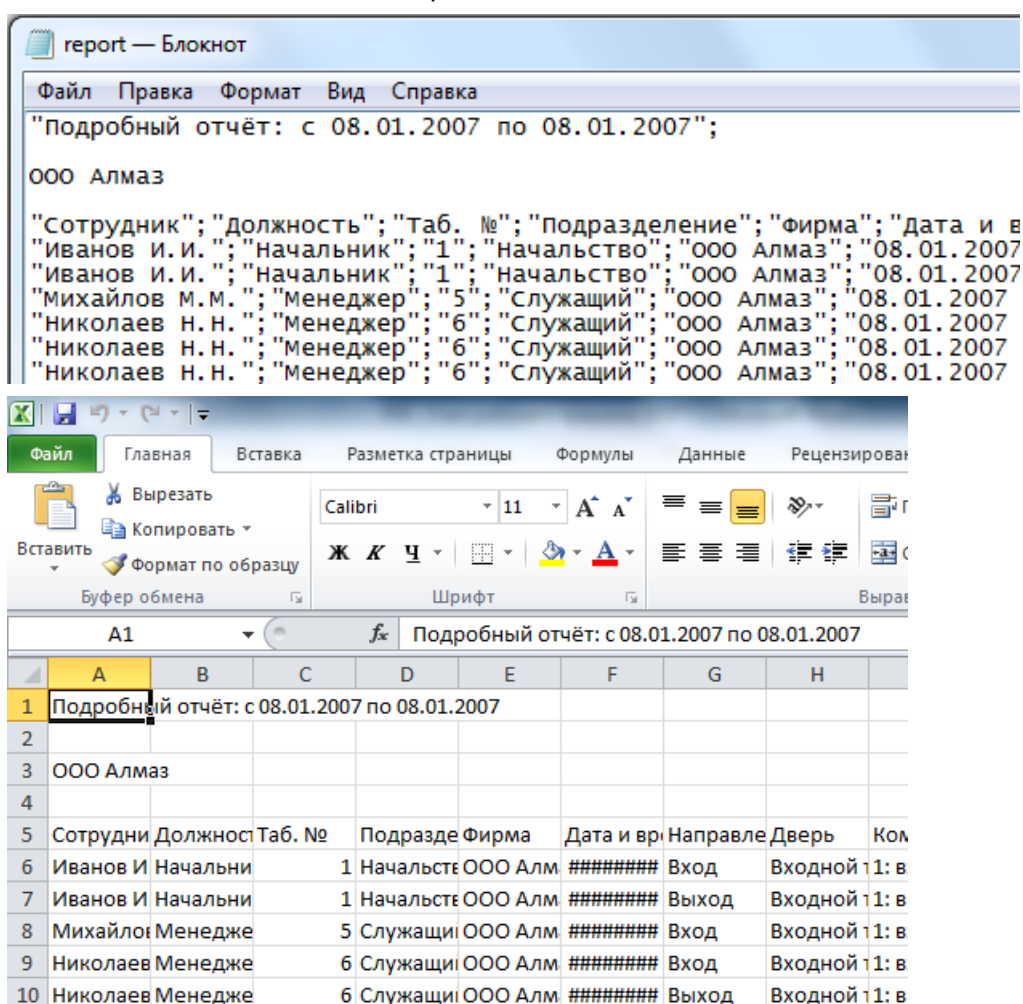
The image shows two screenshots. The top one is a Notepad window titled 'report — Блокнот' with a menu bar (Файл, Правка, Формат, Вид, Справка). The text content is: "Подробный отчёт: с 08.01.2007 по 08.01.2007"; ООО Алмаз "Сотрудник"; "Должность"; "Таб. №"; "Подразделение"; "Фирма"; "Дата и время"; "Иванов И. И."; "Начальник"; "1"; "Начальство"; "ООО Алмаз"; "08.01.2007"; "Иванов И. И."; "Начальник"; "1"; "Начальство"; "ООО Алмаз"; "08.01.2007"; "Михайлов М. М."; "Менеджер"; "5"; "Служащий"; "ООО Алмаз"; "08.01.2007"; "Николаев Н. Н."; "Менеджер"; "6"; "Служащий"; "ООО Алмаз"; "08.01.2007"; "Николаев Н. Н."; "Менеджер"; "6"; "Служащий"; "ООО Алмаз"; "08.01.2007"; "Николаев Н. Н."; "Менеджер"; "6"; "Служащий"; "ООО Алмаз"; "08.01.2007". The bottom screenshot is an Excel spreadsheet with the same data. The formula bar shows 'Подробный отчёт: с 08.01.2007 по 08.01.2007'. The spreadsheet has columns A through H and rows 1 through 10. Row 1 contains the header: "Подробный отчёт: с 08.01.2007 по 08.01.2007". Row 2 is empty. Row 3 contains 'ООО Алмаз'. Row 4 is empty. Row 5 contains the column headers: 'Сотрудник', 'Должность', 'Таб. №', 'Подразделение', 'Фирма', 'Дата и время', 'Направление', 'Дверь', 'Ком'. Rows 6-10 contain data for employees: Иванов И. И., Михайлов М. М., Николаев Н. Н., and Николаев Н. Н. with their respective details.

Если в выбранном отчёте установлена фильтрация по отдельному сотруднику, то будут экспортированы данные только по нему. Для экспорта данных по всем сотрудникам выберите в списке «Сотрудник» сверху отчёта позицию «Все сотрудники».

9.5.4 Экспорт отчёта в XML

Для того чтобы экспортировать отчёт в XML-файл (*.xml), сгенерируйте отчёт и выберите в меню «Экспорт» команду «Экспорт в XML»:

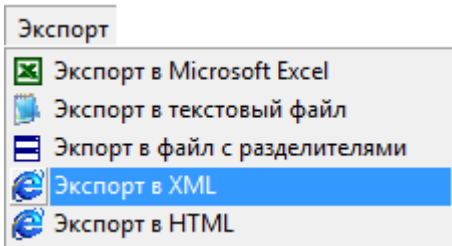

Отобразится окно для настройки экспорта отчёта. Требуется отметить необходимые колонки и нажать кнопку (см. пункт 9.5.6), после чего в стандартном диалоговом окне Windows требуется указать путь и имя для файла отчёта и нажать кнопку .

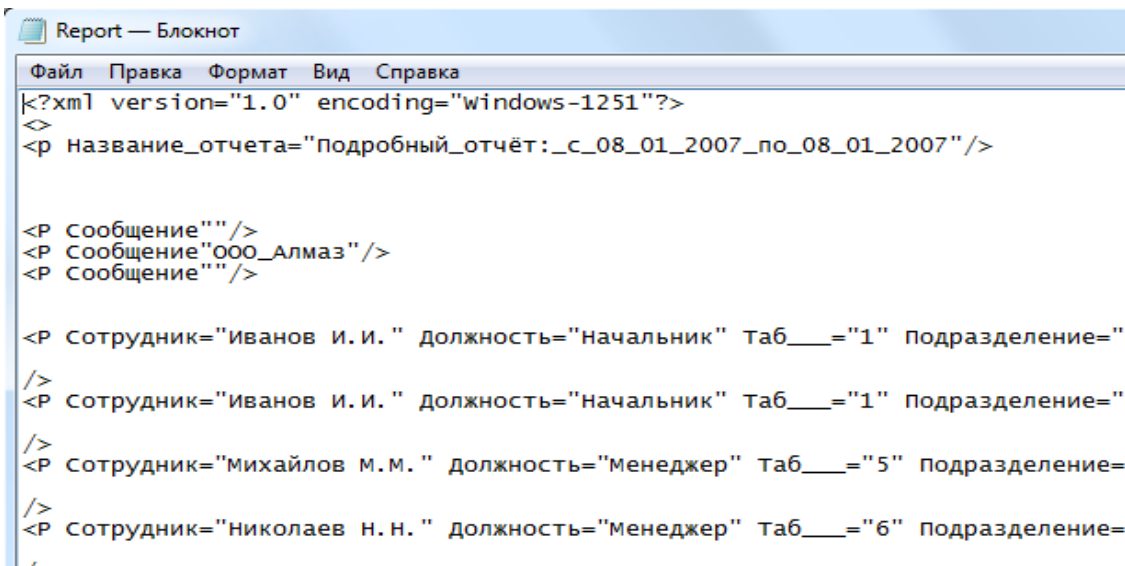

Если в выбранном отчёте установлена фильтрация по отдельному сотруднику, то будут экспортированы данные только по нему. Для экспорта данных по всем сотрудникам выберите в списке «Сотрудник» сверху отчёта позицию «Все сотрудники».

9.5.5 Экспорт отчёта в HTML

Для того чтобы экспортировать отчёт в HTML-файл (*.htm), сгенерируйте отчёт и выберите в меню «Экспорт» команду «Экспорт в HTML»:

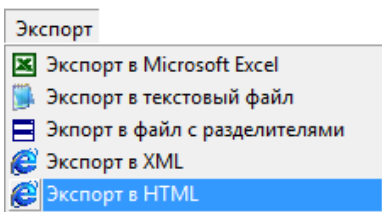

Отобразится окно для настройки экспорта отчёта. Требуется отметить необходимые колонки и нажать кнопку (см. пункт 9.5.6), после чего в стандартном диалоговом окне Windows требуется указать путь и имя для файла отчёта и нажать кнопку .

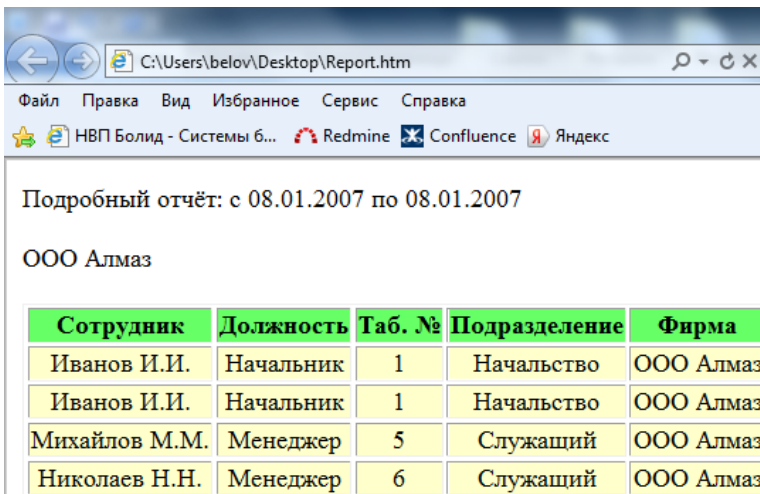

Сотрудник	Должность	Таб. №	Подразделение	Фирма
Иванов И.И.	Начальник	1	Начальство	ООО Алмаз
Иванов И.И.	Начальник	1	Начальство	ООО Алмаз
Михайлов М.М.	Менеджер	5	Служащий	ООО Алмаз
Николаев Н.Н.	Менеджер	6	Служащий	ООО Алмаз

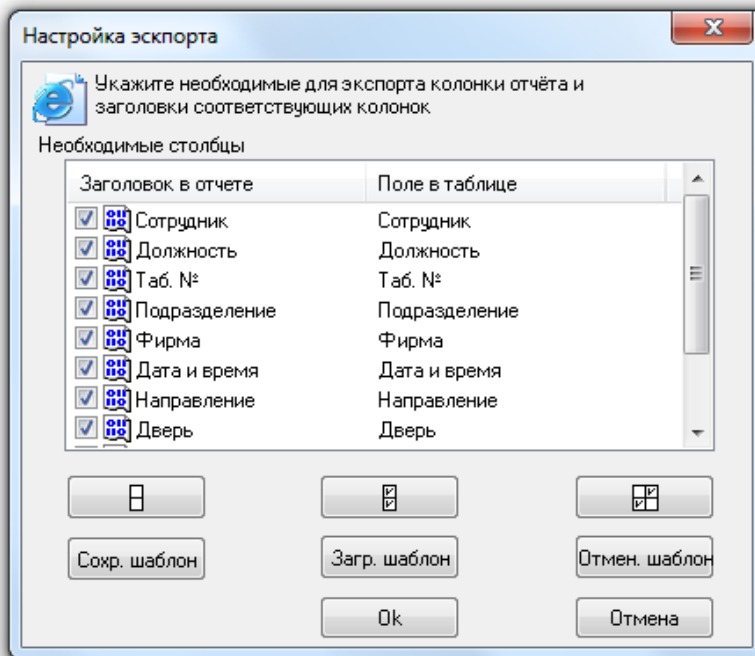

Если в выбранном отчёте установлена фильтрация по отдельному сотруднику, то будут экспортированы данные только по нему. Для экспорта данных по всем сотрудникам выберите в списке «Сотрудник» сверху отчёта позицию «Все сотрудники».

9.5.6 Диалог настройки выгрузки отчёта

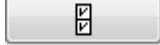

Диалог настройки экспорта предоставляет возможность выбрать необходимые столбцы отчёта, которые требуется экспортировать в отчёт. Также можно изменить заголовки столбцов, которые будут экспортированы.

Для того чтобы включить столбец в отчёт, нужно поставить галочку рядом с названием столбца, который требуется экспортировать. Также можно воспользоваться кнопками:

	Выбрать все столбцы.
	Снять выделение со всех столбцов.
	Инвертировать выделение.

Для того чтобы изменить заголовок столбца, выберите его в списке и нажмите на клавиатуре клавишу <F2>. Для завершения редактирования нажмите на клавиатуре клавишу <Enter>. Для отмены редактирования нажмите на клавиатуре клавишу <Esc>.

Для того чтобы в будущем заново не выбирать требуемые столбцы экспортируемого отчёта и не менять их названия, можно сохранить список столбцов с введёнными изменениями в файле и впоследствии их загрузить. Для этого воспользуйтесь кнопками:

<input type="button" value="Сохранить шаблон"/>	<p>Сохранить список столбцов в файле.</p> <p>При нажатии на данную кнопку отобразится стандартное диалоговое окно Windows, в котором требуется указать путь и имя для файла со списком столбцов и нажать кнопку <input type="button" value="Сохранить"/>.</p>
<input type="button" value="Загрузить шаблон"/>	<p>Загрузить список столбцов из файла.</p> <p>При нажатии на данную кнопку отобразится стандартное диалоговое окно Windows, в котором требуется указать путь и имя файла со списком столбцов и нажать кнопку <input type="button" value="Открыть"/>.</p> <p><i>Если для отчёта указать файл, в котором сохранён список столбцов другого типа отчёта, то загрузка произведена не будет.</i></p>
<input type="button" value="Отменить шаблон"/>	<p>Снять выделение со всех столбцов и вернуть их названиям значения по умолчанию.</p>

Для того чтобы начать экспорт файла, нажмите на кнопку .

Чтобы отказаться от экспорта отчёта, нажмите на кнопку .

9.6 Работа с окнами программы

Для удобства работы с окнами отчётов существует меню «Окно»:

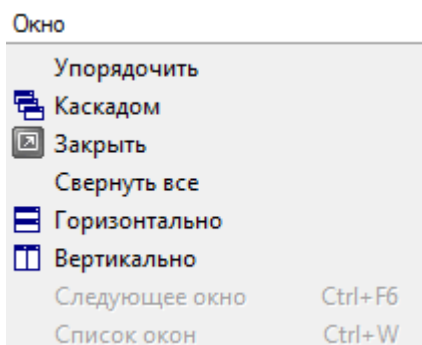

- Команда «Упорядочить» упорядочивает все минимизированные окна отчётов.
- Команда «Каскадом» упорядочивает окна отчётов каскадом.
- Команда «Закрывать» закрывает окно текущего отчёта.
- Команда «Свернуть все» минимизирует все окна отчётов.
- Команда «Горизонтально» упорядочивает окна горизонтальной плиткой.
- Команда «Вертикально» упорядочивает окна вертикальной плиткой.
- Команда «Следующее окно» переходит к следующему окну.
- Команда «Список окон» выводит окно «Список окон» для работы с окнами отчётов.

Окно «Список окон» предназначено для работы со списком окон:

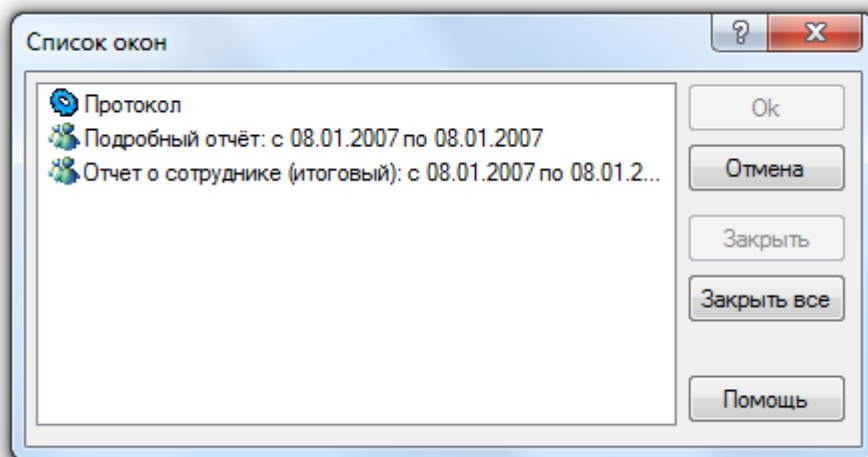

- Кнопка «**Заккрыть**» закрывает окно выбранного отчёта.
- Кнопка «**Заккрыть все**» закрывает все окна.
- Нажатие на кнопку «**Ок**» активизирует окно выбранного отчёта.

9.7 Автогенерация отчётов

Существует возможность настройки автоматической генерации отчётов по расписанию при помощи планировщика Windows. Для этого требуется в модуле «Учёт рабочего времени» выбрать из списка «Тип» отчёт для автоматической генерации, в списке выбора сотрудников отметить тех сотрудников, для которых будет формироваться отчёт. Затем в окне параметров модуля на вкладке «Расширенные» задать параметры для генерации отчёта:

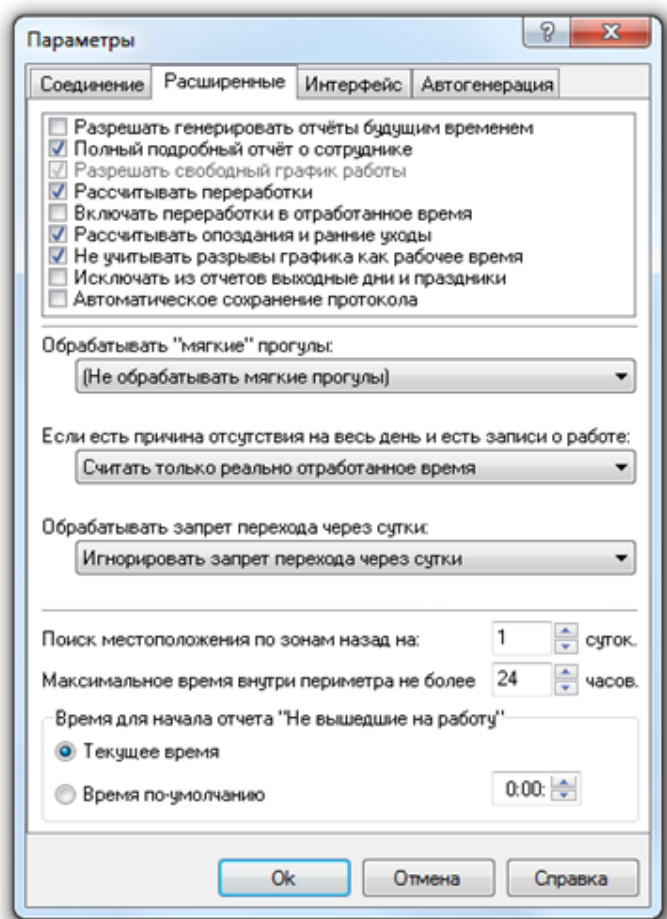

После чего в этом же окне на закладке «Автогенерация» задать параметры для автоматической генерации отчёта:

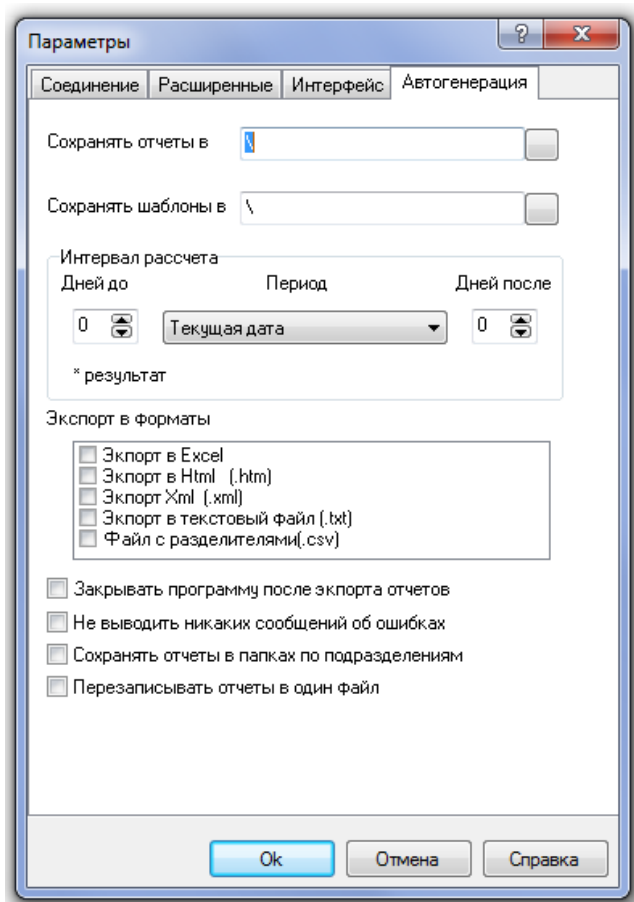

В окне параметров модуля на вкладке «Соединение» обязательно поставить галку «Соединиться с сервером при запуске программы».

После соединения с сервером необходимо выбрать тип отчёта:

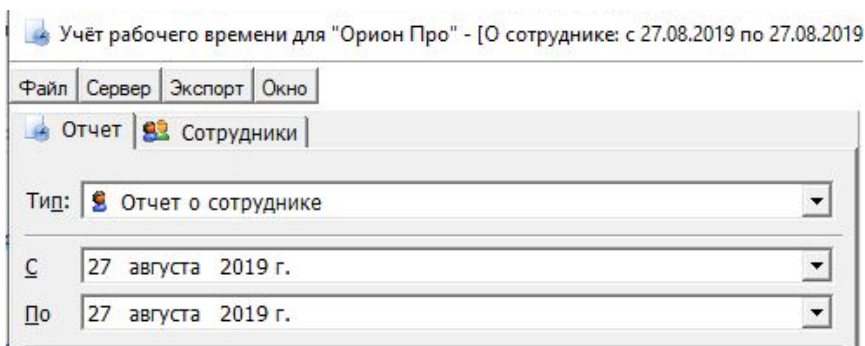

Затем переключитесь на вкладку «Сотрудники» и выберите необходимого сотрудника:

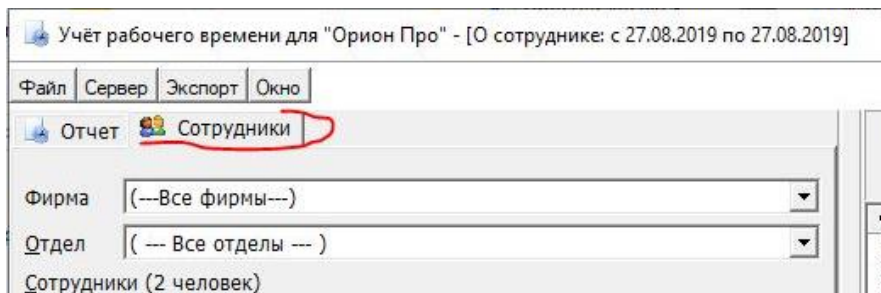

После генерации отчета выберите пункт меню «Экспорт» -> и тип файла, в который необходимо экспортировать отчёт:

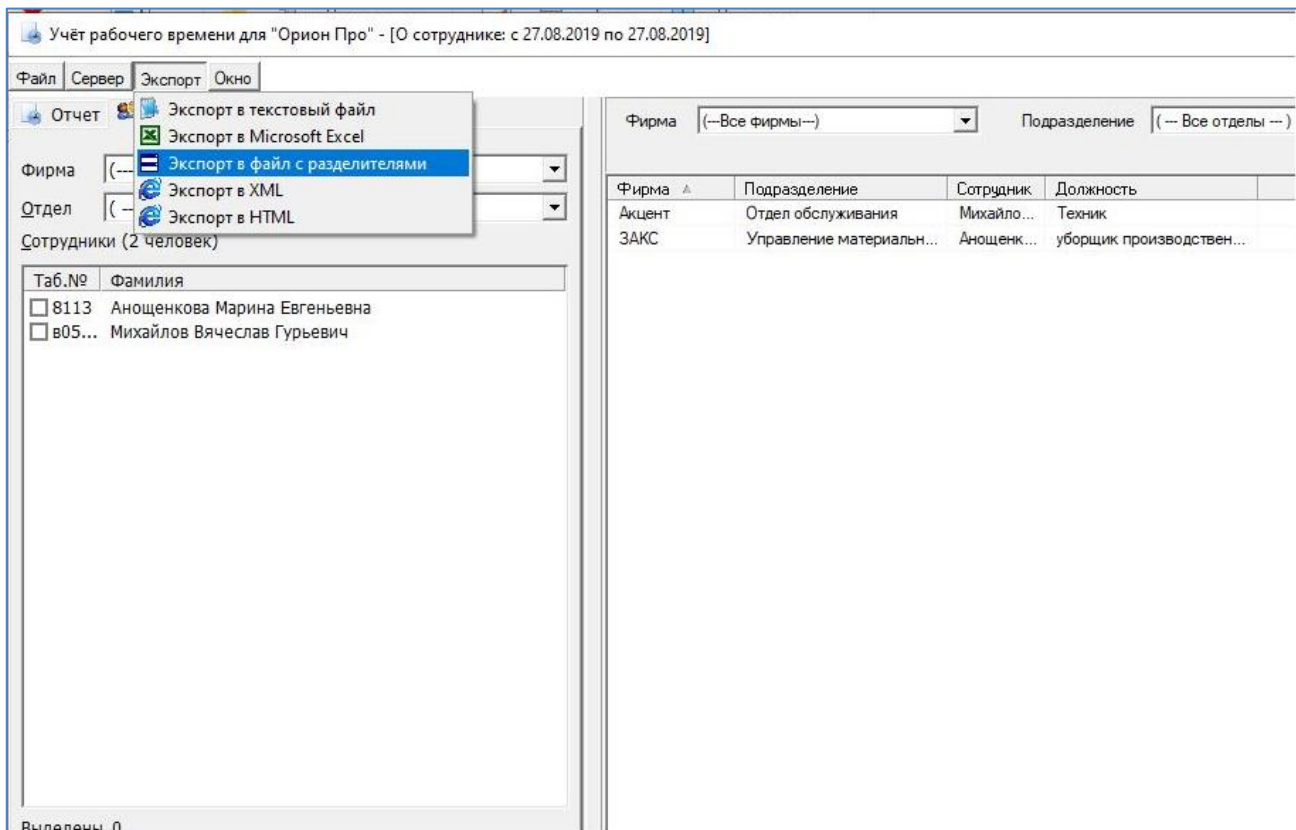

В появившемся окне выберите поля, необходимые для экспорта и нажмите кнопку «ОК»:

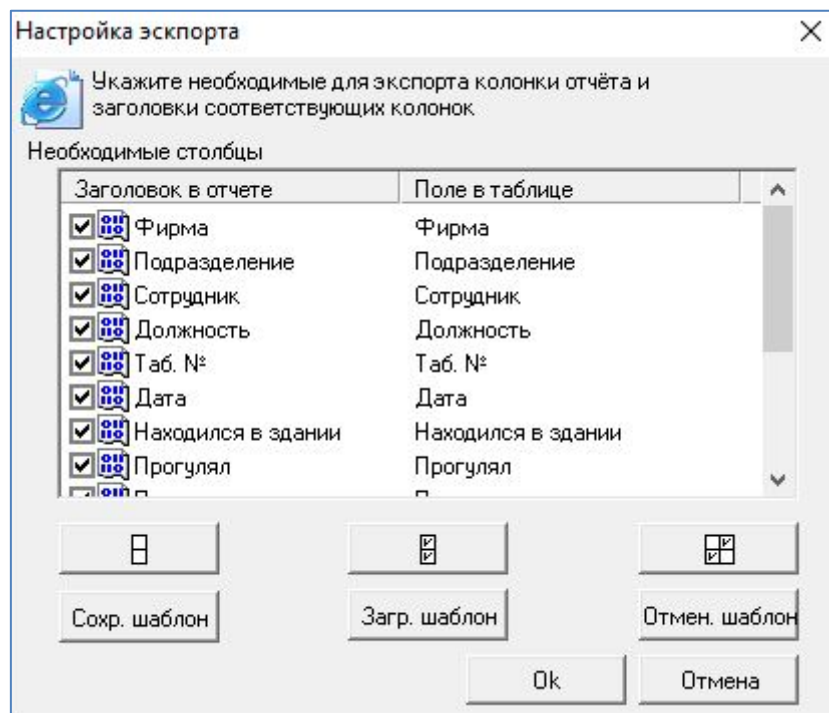

В главном меню выбрать пункт «Сохранить шаблон для автоматизации». Все вышеперечисленные параметры сохраняются в файл.

На каждый тип отчёта должен быть сформирован отдельный файл.

Далее в «Планировщике заданий» Windows выбрать пункт «Создать задачу»:

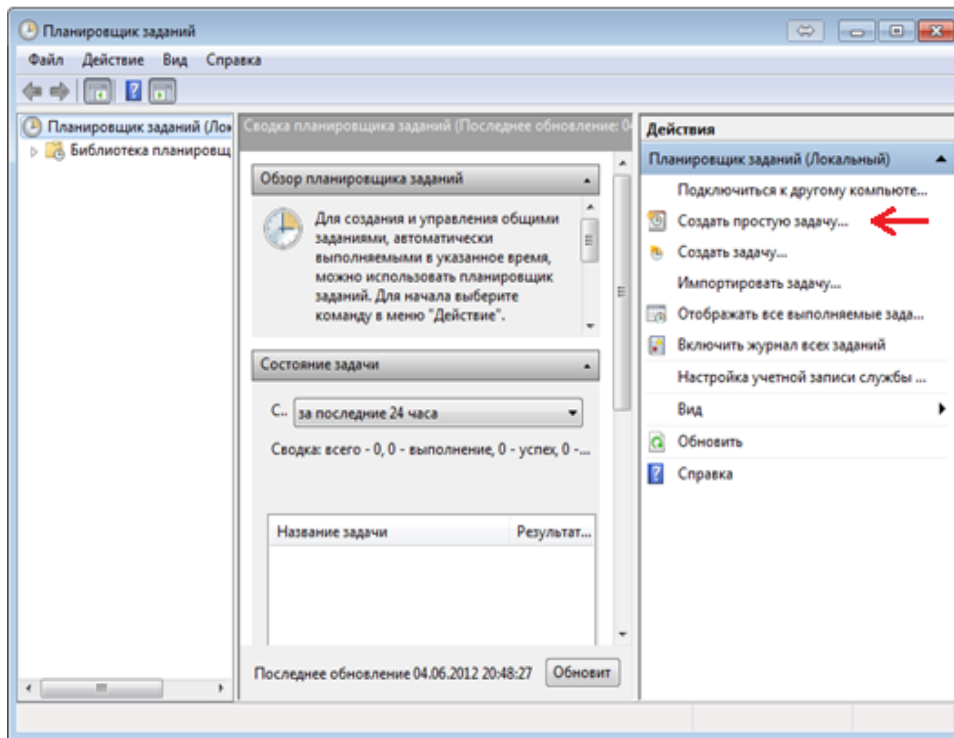

В появившемся окне на вкладке «Общие» ввести название программы, Например, «Учёт рабочего времени».

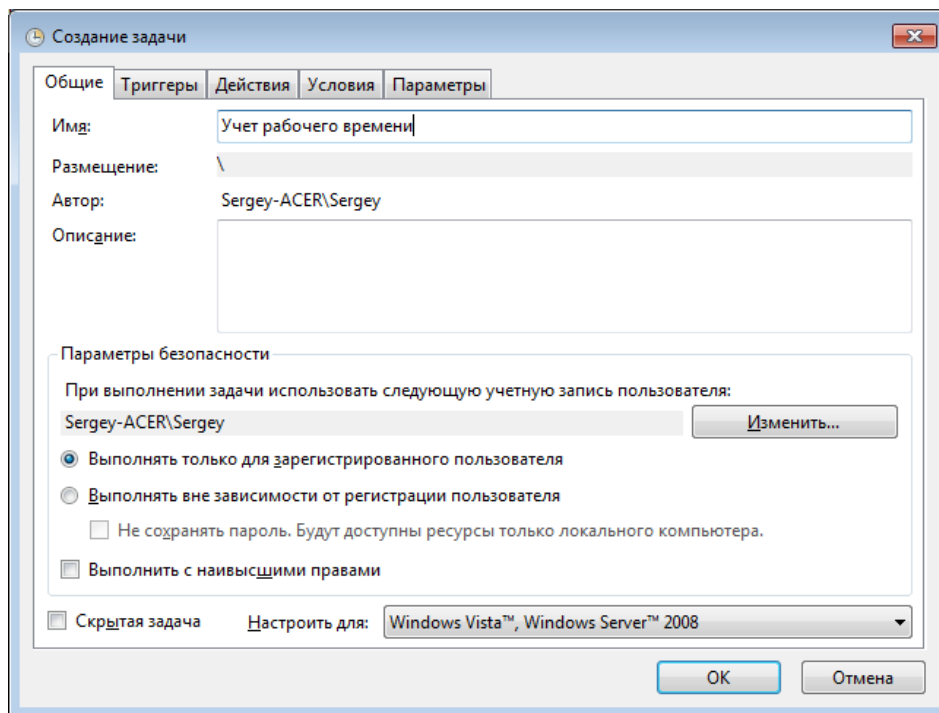

На вкладке «Триггеры» нажать кнопку «Создать»:

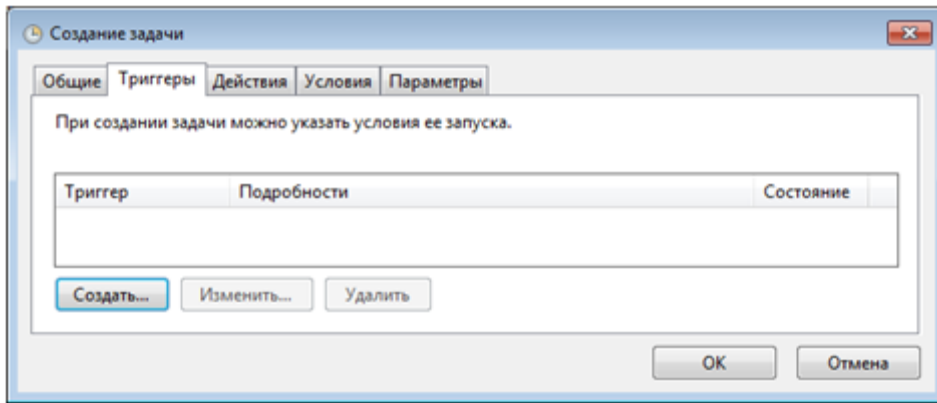

В появившемся окне задать параметры для генерации отчёта по расписанию: периодичность, время и дату генерации. Например, начиная с 12.07.2012 ежедневно в 17:21:00. Для сохранения настроек нажать кнопку «Ок»:

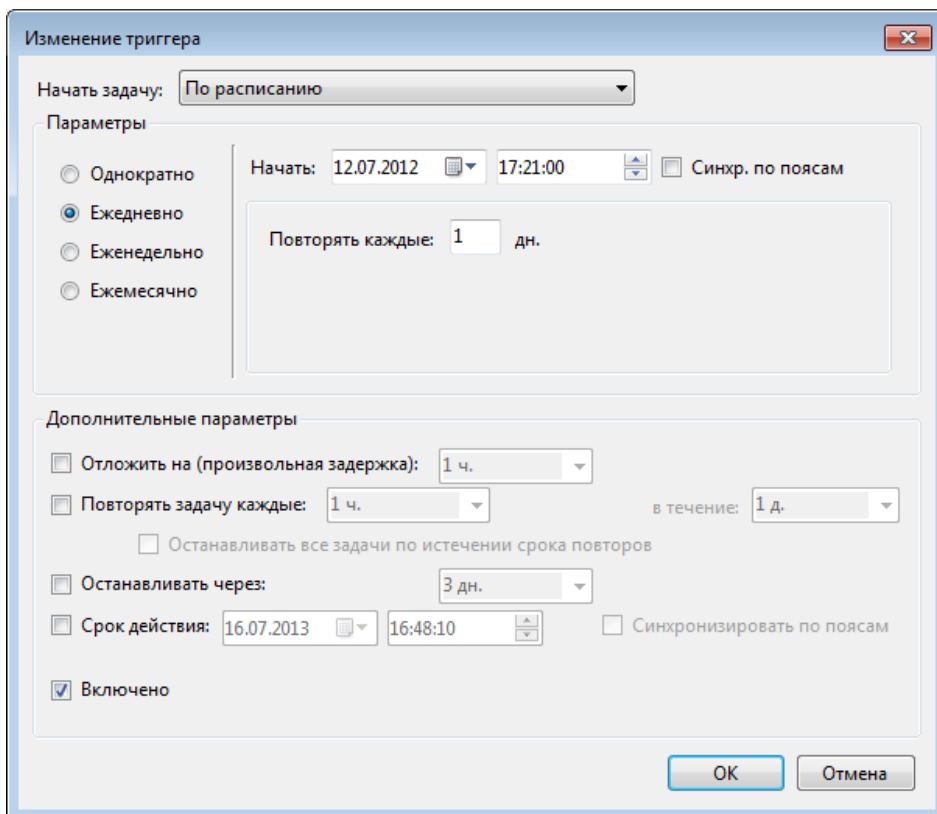

На вкладке «Действия» нажать кнопку «Создать»:

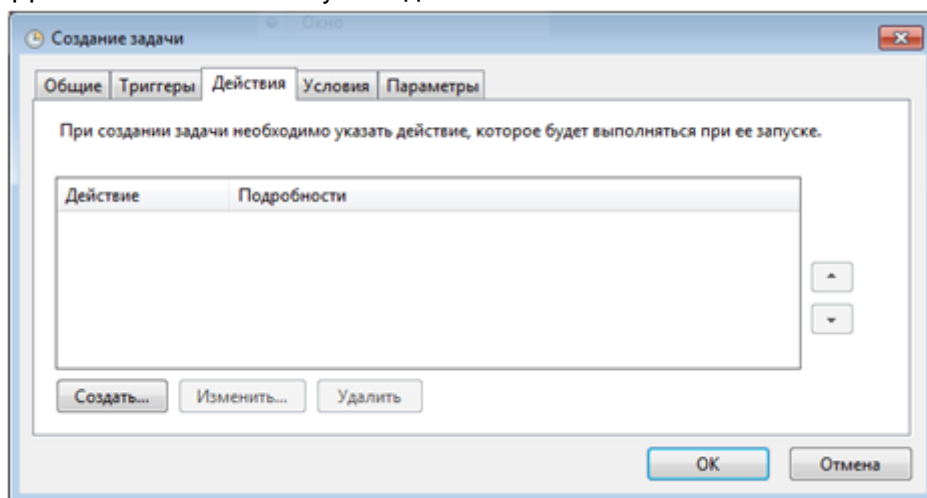

В появившемся окне задать путь к программе «Учёт рабочего времени» (в строке «Программа или сценарий») и файл с настройками отчёта (в поле «Добавить аргументы»). Для сохранения настроек нажать кнопку «Ок»:

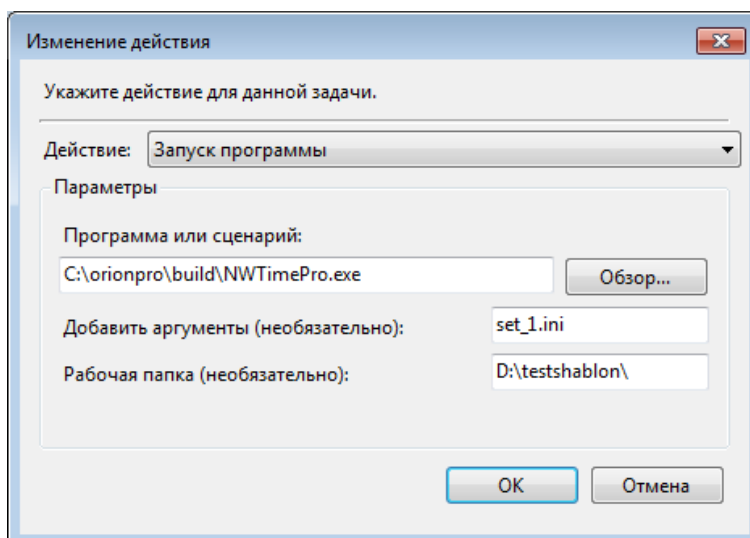

Проверить, что в результате проведённых действий в «Библиотеке планировщика» появилась задача «Учёт рабочего времени»:

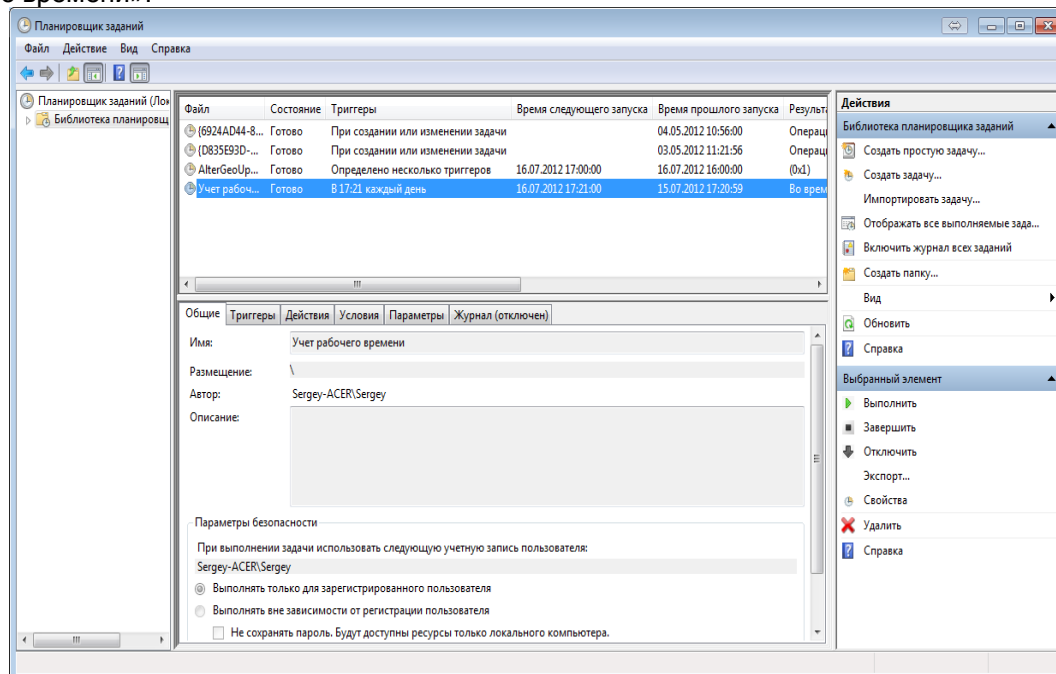

На каждый тип отчёта должна быть сформирована отдельная задача.

10 Находящиеся на объекте

Сетевой клиент «Находящиеся на объекте» предназначен для определения местоположения сотрудников и расстановки их по зонам доступа.

Также сетевой клиент «Находящиеся на объекте» позволяет генерировать отчёт «Оставшиеся на работе».

10.1 Запуск сетевого клиента «Находящиеся на объекте»

Сетевой клиент «Находящиеся на объекте» запускается автоматически при старте «Оболочки системы», соединяется с Центральным Сервером и сворачивается в Область уведомлений (System Tray) (значок .

При отсутствии связи с Центральным Сервером системы сетевой клиент «Находящиеся на объекте» находится в режиме ожидания, а после установления связи производит соединение.

Для корректной работы АРМ «Орион Про» (в том числе для корректной работы правила antipassback) требуется, чтобы сетевой клиент «Находящиеся на объекте» на рабочих местах, где запускается Ядро опроса, был всегда запущен (так как после загрузки базы данных в «Ядре опроса» производится запрос «Находящимся на объекте» для расстановки сотрудников по зонам доступа).

Для генерации отчёта «Оставшиеся на объекте» можно запустить сетевой модуль без запуска оболочки системы. Для этого в меню «Пуск» Windows выберите ярлык «Находящиеся на объекте» в папке АРМ «Орион Про».

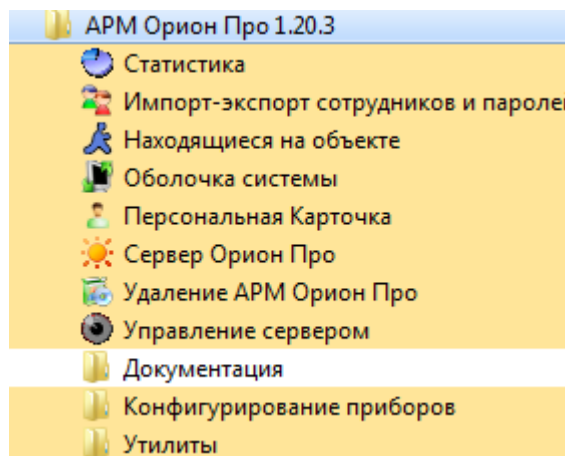

Для отображения окна сетевого клиента «Находящиеся на объекте» требуется кликнуть левой кнопкой мыши на значке сетевого клиента «Находящиеся на объекте» в Области уведомлений (System Tray) – .

Для сворачивания окна сетевого клиента в System Tray требуется вновь кликнуть левой кнопкой мыши на значке сетевого клиента в System Tray.

10.2 Интерфейс и функционал сетевого клиента «Находящиеся на объекте»

Сетевой клиент «Находящиеся на объекте» является функционально усечённой версией модуля «Учёт рабочего времени».

Интерфейс и функциональные возможности сетевого клиента «Находящиеся на объекте» почти идентичны интерфейсу и функциональным возможностям модуля «Учёт рабочего времени», за исключением следующих особенностей:

- доступен только один тип отчёта – «Оставшиеся на работе»;
- не требуется авторизация для работы сетевого клиента;
- заблокирована возможность получения информации о сотруднике;
- заблокирована возможность работы с причинами отсутствия на работе.

В настройках программного модуля «Находящиеся на объекте» на вкладке «Расширенные» анализируется только один параметр «Поиск местоположения по зонам назад на... суток»:

Поиск местоположения по зонам назад на:  суток.

Данный параметр позволяет указать программе, сколько суток перед началом рассчитываемого пользователем (или по запросу от Ядра опроса) отчёта надо проанализировать, для того чтобы определить, в какой зоне находится обрабатываемый сотрудник. Можно задать значение от 1 до 5 суток.

Вкладка «Отчёт»:

Доступен только один отчёт – «Оставшиеся на работе».

Добавлен параметр «Время».

Существует два варианта генерации отчёта:

– отчёт генерируется на текущую дату и время;

– отчёт генерируется на дату, указанную в параметре «По», и время, указанное в параметре «Время».

 В параметре «С» строго рекомендуется указывать дату, совпадающую с датой, указанной в параметре «По».

Отчет можно сгенерировать по сотрудникам, посетителям или всем:

10.3 Отчёт «Оставшиеся на работе»

Сотрудник	Таб. №	Подразделение	Фирма	Дата	Послед...	Номер зоны
Иванов	1	Начальство	ООО Алмаз	12.01.2007	8:49:42	1
Петров	2	Служащий	ООО Алмаз	12.01.2007	13:58:04	1
Степанов	4	Охрана	ООО Алмаз	12.01.2007	17:00:54	1

Отчёт выводит список сотрудников оставшихся на работе:

- На текущие дату и время, если заданы текущие время и дата генерации отчёта;
- На произвольные дату и время.

В данном отчёте отображаются следующие поля:

Поле	Назначение
Сотрудник	ФИО сотрудника
Должность	Всегда
Таб. №	Табельный номер сотрудника
Подразделение	Подразделение сотрудника
Фирма	Компания сотрудника
Дата	Дата последнего входа сотрудника
Последний вход	Время последнего входа сотрудника
Номер зоны доступа	Номер зоны доступа, в которую был произведён проход сотрудником

В момент генерации отчёта данные о всех сотрудниках представлены единым блоком. Для удобства просмотра существует возможность отфильтровать отчёт по указанному сотруднику. Для этого достаточно выбрать фамилию нужного сотрудника в списке «Сотрудник» вверху окна отчёта:

Сотрудник	Таб. №	Подразделение	Фирма	Дата	Послед...	Номер зоны
Иванов	1	Начальство	ООО Алмаз	12.01.2007	8:49:42	1

Либо отфильтровать отчёт по зоне доступа. Для этого достаточно выбрать нужную зону в списке «Зона» вверху окна отчёта:

Оставшиеся на работе: с 12.01.2007 по 12.01.2007

Сотрудник: (--- Все сотрудники ---) Зона: 1 (Офис) :3

Сотрудник	Таб. №	Подразделение	Фирма	Дата	Послед...	Номер зоны
Иванов	1	Начальство	ООО Алмаз	12.01.2007	8:49:42	1
Петров	2	Служащий	ООО Алмаз	12.01.2007	13:58:04	1
Степанов	4	Охрана	ООО Алмаз	12.01.2007	17:00:54	1

Находящиеся на Объекте

Файл Сервер Экспорт Окно

Отчет Сотрудники

Тип: Оставшиеся на работ

С: 31 мая 2016 г.

До: 31 мая 2016 г.

Типы: Сотрудники

Время: 15:06:00

2

На заданную дату и время

На текущую время и дату

Оставшиеся на работе: с 30.05.2016 по 02.06.2016

Фирма: (--- Все фирмы ---) Подразделение: (--- Все отделы ---) Сотрудник: (--- Все сотрудники ---)

Фирма	Подразделение	Сотрудник	Должность	Таб. №	Дата	Послед...	Номер з
ИЭПС	Администрация	Денэм О..	Заместитель генеральн...	0002	31.05.2016	15:06:11	1
ИЭПС	Конструкторский отдел	Капальди П..	Конструктор	0001	31.05.2016	15:06:06	1
ИЭПС	Отдел разработки	Уильямс Р..	Разработчик	0003	31.05.2016	15:06:34	1
ИЭПС	Сектор поддержки	Иванов И.И.	Инженер	0009	31.05.2016	15:06:46	1

3

Протокол

- ⚠ Экклстоун Питер превысил(а) максимально допустимое количество часов нахождения на объекте
- ⚠ Разрешённый максимум 24 превышен в Расчёт прекращён.
- ⏴ === Оставшиеся на работе === 02.06.2016 10:39:51 ===
- ⏴ === Оставшиеся на работе === 02.06.2016 10:40:04 ===
- ⏴ === Оставшиеся на работе === 02.06.2016 10:40:11 ===
- ⏴ === Оставшиеся на работе === 02.06.2016 10:40:17 ===

4

РЕЖИМ: Полный СЕРВЕР: 192.168.11.97 (CSO 1.20.156)

Справа от выбранной зоны доступа отображается количество находящихся в ней сотрудников:

Зона: 2 (Отдых) :0

11 Генератор отчётов

Сетевой клиент «Генератор отчётов» предназначен для генерации отчётов:

- по различным событиям объектов системы;
- по конфигурации системы.



Помимо стандартных отчётов, Генератор отчётов поддерживает создание пользовательских отчётов, а также модификацию стандартных.

Работа всей системы начинается с запуска Центрального Сервера системы, а работа на каждом рабочем месте начинается с запуска Оболочки системы.

Запуск программного модуля «Генератор отчётов» (файл  Reporter.exe в папке с установленным АРМ «Орион Про»), производится из Оболочки системы. Запустите Оболочку системы, и, если с данного рабочего места разрешён запуск Генератора отчётов, кликните левой кнопкой мыши на соответствующей иконке панели Оболочки системы:

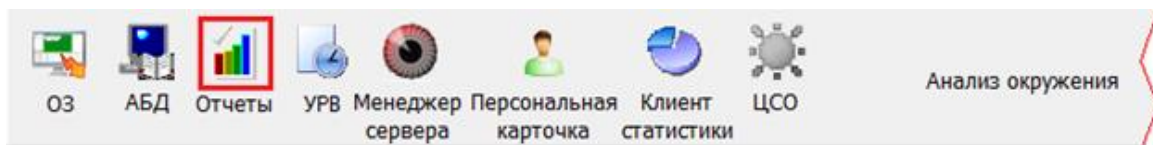

В случае если с Центральным Сервером системы отсутствует связь, то отобразится соответствующее сообщение.

В случае если запуск Генератора отчётов производится не из Оболочки системы, а из папки с установленным АРМ «Орион Про», то:

1. Если не запущена Оболочка системы, выведется соответствующее сообщение.
2. Если Генератор отчётов уже запущен, выведется соответствующее сообщение.

В обоих этих случаях запуск Генератора отчётов не произойдёт.

В случае если запуск произведён корректно, и с Центральным Сервером системы есть связь, то отобразится окно ввода пароля для доступа к Генератору отчётов:

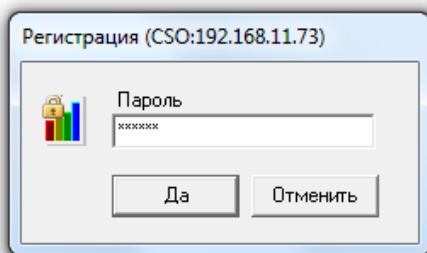

Необходимо ввести пароль для программ, который имеет полномочия на работу с Генератором отчётов.

11.1 Интерфейс Генератора отчётов

Внешний вид программного модуля «Генератор отчётов» приведён на скриншоте:

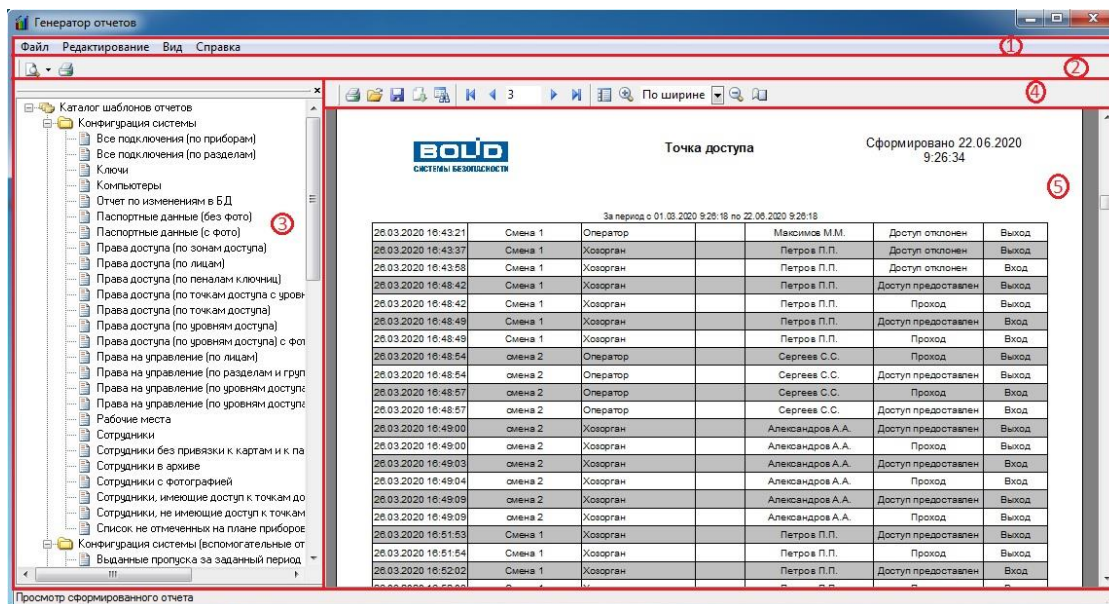

Красным цветом выделены области программы:

1. Меню программы.

Файл Редактирование Вид Справка

Меню программного модуля «Генератор отчётов» (см. пункт 11.1.1).

2. Панель формирования и редактирования отчётов.

В данной области находятся кнопки для генерации и печати отчётов.

3. Список отчётов.

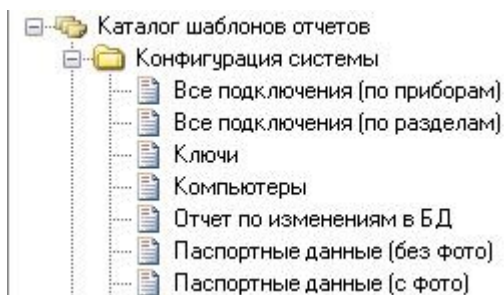

В данной области отображается список отчётов (см. пункт 11.1.4).

4. Панель действий над сгенерированным отчётом.



В данной области находятся кнопки для печати, сохранения и загрузки отчётов, а также для управления отображением отчёта и перемещением по отчёту (см. пункт 11.1.3).

5. Область отображения сгенерированного отчёта.





11.1.1 Меню Генератора отчётов

Меню программного модуля «Генератор отчётов» состоит из:

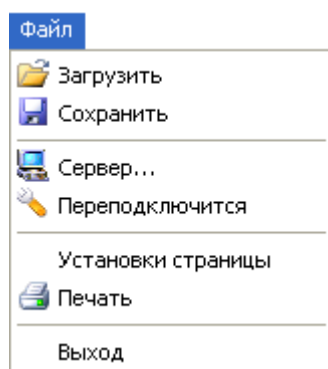
1. Меню «Файл»;
2. Меню «Редактирование»;
3. Меню «Вид»;
4. Меню «Справка»;

11.1.1.1 Меню «Файл»

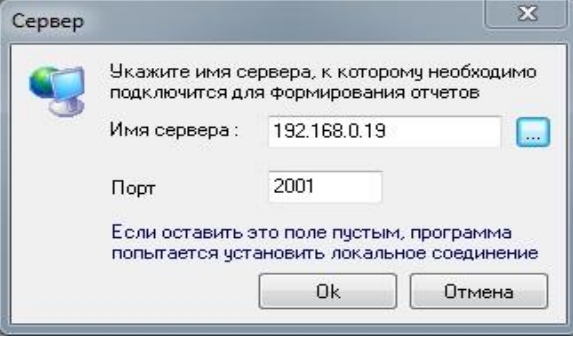

Пункт меню	Действие
 Загрузить	<p>При помощи пункта меню «Загрузить» производится загрузка сохранённого ранее отчёта из файла для его просмотра, печати или экспорта.</p> <p>При выборе данного пункта меню отобразится стандартное диалоговое окно Windows, в котором необходимо указать путь и имя файла с сохранённым отчётом и нажать кнопку «Открыть».</p>
 Сохранить	<p>При помощи пункта меню «Сохранить» производится сохранение в файл сгенерированного отчёта.</p> <p>При выборе данного пункта меню отобразится стандартное диалоговое окно Windows, в котором необходимо указать путь и имя файла для сохранения отчёта и нажать кнопку «Сохранить».</p>
 Сервер...	<p>При помощи пункта меню «Сервер...» производится установка в Генераторе отчётов IP-адреса рабочего места, на котором установлен Центральный Сервер системы.</p> <p>При выборе данного пункта меню отобразится диалоговое окно «Сервер», в котором необходимо указать IP-адрес рабочего места, на котором установлен Центральный Сервер системы, и нажать кнопку «Ок».</p> <div data-bbox="395 1081 970 1417" style="border: 1px solid gray; padding: 5px; margin: 10px 0;">  </div> <p>В поле «Имя сервера» можно ввести сетевое имя рабочего места, либо его IP-адрес. Также можно оставить данное поле пустым (что означает локальное подключение).</p> <p>Имя/IP-адрес рабочего места можно ввести вручную, либо нажав кнопку  и выбрав рабочее место в диалоговом окне:</p>

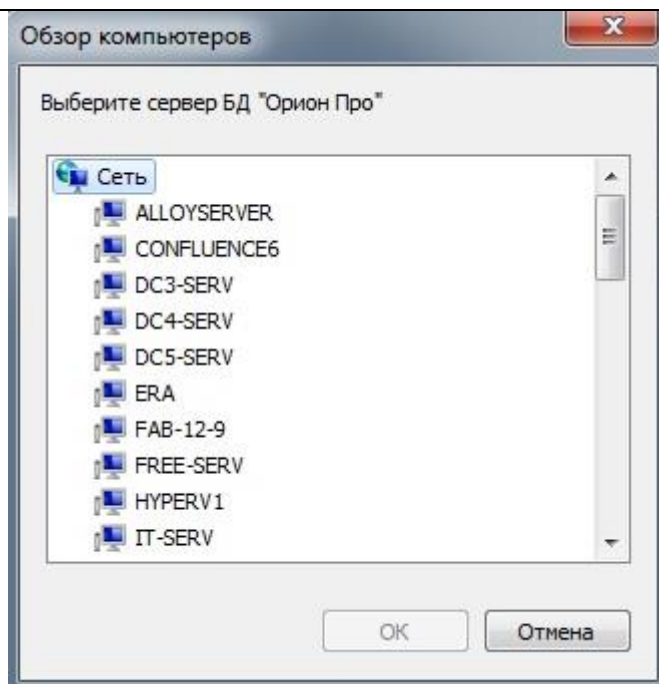

В случае если в поле «Имя сервера» было изменено значение, то при нажатии на кнопку «Ок» будет произведена попытка подключения к Центральному Серверу системы с последующим запросом пароля для доступа к Генератору отчётов.

 Переподключится

При помощи пункта меню «Переподключиться» производится подключение к Центральному Серверу системы в случае:
 разрыва связи с Центральным Сервером системы,
 неудачного подключения (если неправильно задано имя/IP-адрес рабочего места с установленным Центральным Сервером системы, или если Центральный Сервер системы не был запущен).

При выборе данного пункта меню будет произведена попытка подключения к Центральному Серверу системы с последующим запросом пароля для доступа к Генератору отчётов.

Данный пункт меню недоступен, если связь с Центральным Сервером системы уже установлена.

Установки страницы

При помощи пункта меню «Установки страницы» производится настройка параметров отображения и печати сгенерированного отчёта.

При выборе данного пункта меню будет выведено стандартное окно Windows для установки параметров страницы:

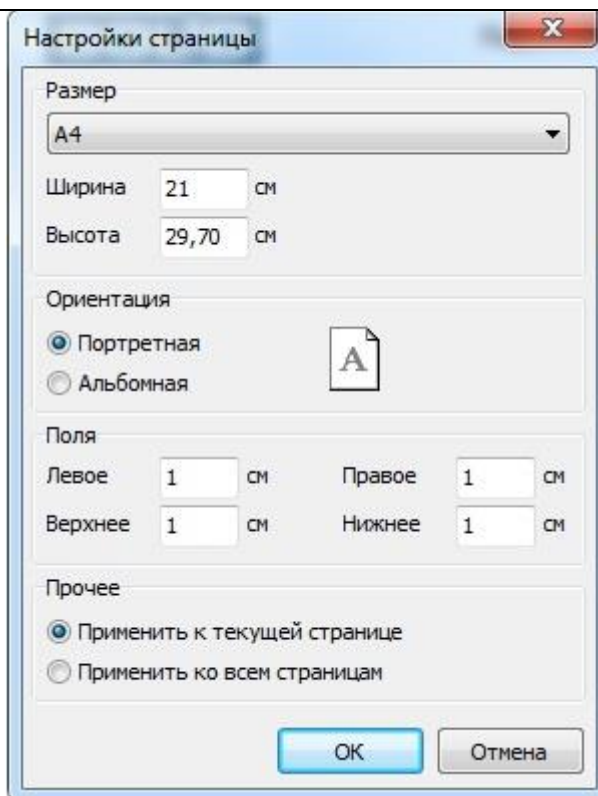

При необходимости требуется поменять параметры страницы и нажать кнопку «Ок».

При помощи пункта меню «Печать» производится печать сгенерированного отчёта.

При выборе данного пункта меню будет выведено стандартное окно Windows:

 Печать

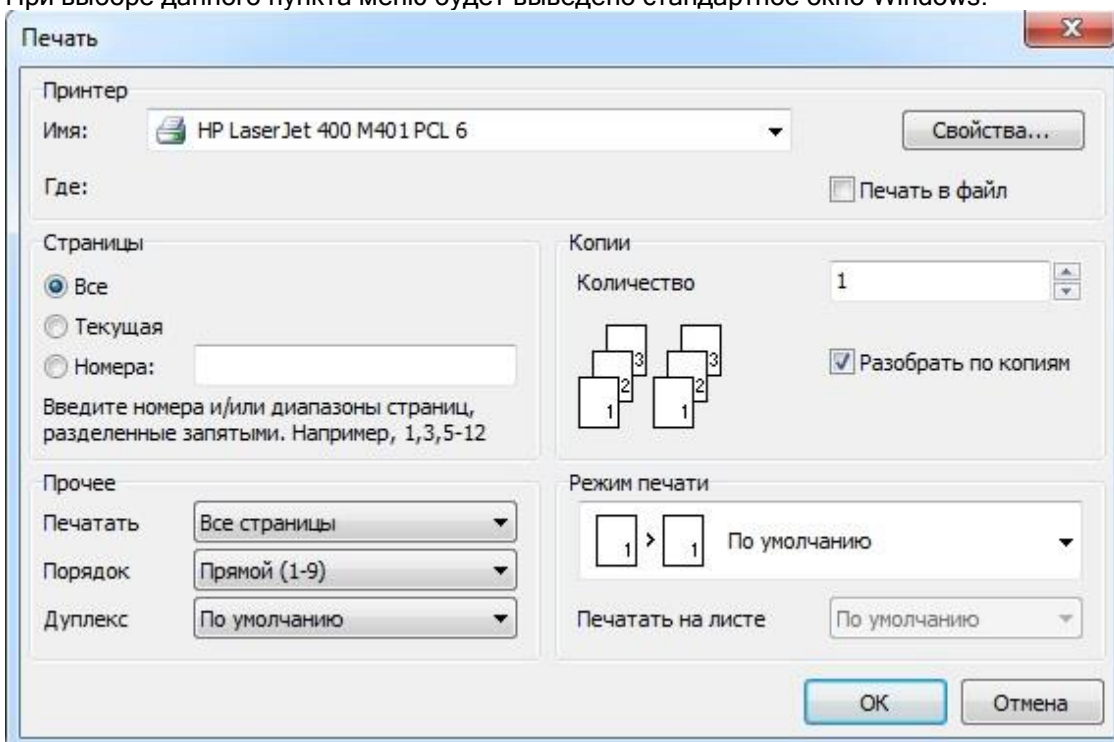

В данном окне требуется поменять (при необходимости) параметры печати и нажать кнопку «Ок» для печати отчёта на принтере.





Выход

При помощи пункта меню «Выход» производится закрытие программного модуля «Генератор отчётов».

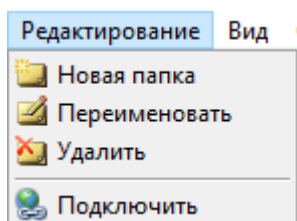
При выборе данного пункта меню Генератор отчётов будет закрыт.

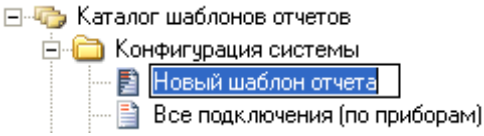
11.1.1.2 Меню «Редактирование»

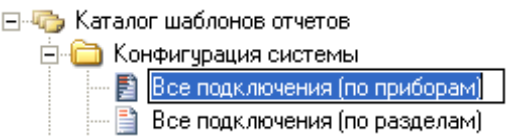

Пункт меню	Действие
 Новый отчет	<p>При помощи пункта меню «Новый отчет» производится создание нового отчёта.</p> <p>При выборе данного пункта меню в список отчётов будет добавлен новый отчет и отобразится окно редактора отчётов Fast Report, в котором необходимо описать структуру нового отчёта.</p> <p>(См. пункт 11.3)</p> <p>Отчёт будет добавлен в выбранную в списке отчётов папку.</p> <p>После закрытия окна редактора отчётов необходимо ввести имя для созданного отчёта и нажать на клавиатуре клавишу <Enter>:</p>  <p><i>Данный пункт меню недоступен, если в списке отчётов выбран корневой узел «Каталог шаблонов отчётов».</i></p> <p><i>Данный пункт меню недоступен, если при запуске Генератора отчётов был введён пароль сотрудника, не имеющего статус «Владелец» или «Администратор».</i></p>
 Переименовать	<p>При помощи пункта меню «Переименовать» производится переименование отчёта или папки.</p> <p>При выборе данного пункта меню станет доступным для редактирования имя выбранного в списке отчётов отчёта или папки:</p>  <p>Необходимо ввести изменения в имя выбранного в списке отчётов отчёта или папки и нажать на клавиатуре клавишу <Enter>.</p> <p><i>Данный пункт меню недоступен, если в списке отчётов выбран корневой узел «Каталог шаблонов отчётов».</i></p> <p><i>Данный пункт меню недоступен, если при запуске Генератора отчётов был введён пароль сотрудника, не имеющего статус «Владелец» или «Администратор».</i></p>
 Удалить	<p>При помощи пункта меню «Удалить» производится удаление папки.</p> <p>При выборе данного пункта меню:</p> <ul style="list-style-type: none"> – Если выбранная в списке отчётов папка пуста, то она будет удалена. – Если выбранная в списке отчётов папка содержит отчёты, то отобразится запрос на удаление выбранной в списке отчётов папки:

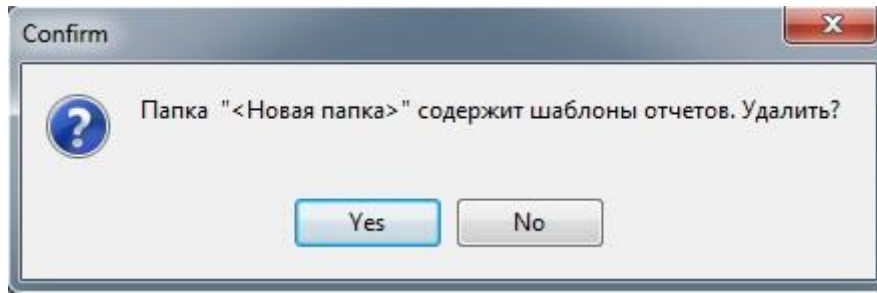

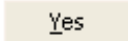
Если папку необходимо удалить, то требуется подтвердить удаление, нажав кнопку .

В этом случае будут удалены и отчёты, содержащиеся в папке.

Данный пункт меню недоступен, если в списке отчётов не выбрана какая-либо папка.

Данный пункт меню недоступен, если при запуске Генератора отчётов был введён пароль сотрудника, не имеющего статус «Владелец» или «Администратор».

 Подключить

При помощи пункта меню «Подключить» производится добавление отчётов в список отчётов.

Все отчёты хранятся в папке с установленным АРМ «Орион Про» в подпапке «Reports». Когда создаётся новый отчёт, в указанную папку добавляется новый файл (*.fr3).



В этом случае может возникнуть необходимость перенести новые отчёты на другие рабочие места и добавить их в список отчётов Генераторов отчётов. Для этого и используется пункт меню «Подключить».

При выборе данного пункта меню все отчёты, содержащиеся в папке «Reports», но не добавленные в список отчётов, будут добавлены в список отчётов в папку «Новые шаблоны отчётов. Подключены ХХ.УУ.ЗЗЗЗ АА:ВВ:СС» (где ХХ.УУ.ЗЗЗЗ АА:ВВ:СС – дата и время подключения отчётов).

При запуске Генератора отчётов автоматически выполняются действия, аналогичные выбору пункта меню «Подключить».

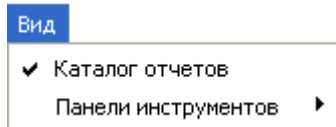
11.1.1.3 Меню «Вид»



Пункт меню	Действие
Каталог отчетов	<p>При помощи пункта меню «Каталог отчётов» производится управление отображением списка отчётов:</p> <ul style="list-style-type: none"> – <input checked="" type="checkbox"/> Каталог отчетов – список отчётов отображается, – <input type="checkbox"/> Каталог отчетов – список отчётов не отображается.
Панели инструментов	<p>При помощи пункта меню «Панели инструментов» производится управление отображением панелей с кнопками действия:</p>  <p>При помощи пункта меню «Формирование отчётов» производится управление отображением кнопок действия панели «Панель формирования и редактирования отчётов», для формирования и печати отчётов ():</p> <ul style="list-style-type: none"> – <input checked="" type="checkbox"/> Формирование отчетов – кнопки отображаются, – <input type="checkbox"/> Формирование отчетов – кнопки не отображаются.

11.1.1.4 Меню «Справка»



Пункт меню	Действие
О программе...	<p>При помощи пункта меню «О программе...» производится вызов диалогового окна «О программе».</p> <p>В данном окне отображается:</p> <ul style="list-style-type: none"> – Версия, выпуск и постройка «Генератора отчётов»; – Версия и выпуск АРМ «Орион Про»; – Информация о ЗАО НВП «Болид».

11.1.2 Панель формирования отчётов



Кнопка	Действие
	<p>При помощи кнопки производится генерирование отчёта.</p> <p>При нажатии на данную кнопку будет выведено окно для выбора параметров генерации отчёта, выбранного в списке отчётов. В окне выбора параметров отчета требуется указать необходимые параметры и нажать на кнопку Формировать для генерации отчёта.</p> <p>Сгенерированный отчёт будет отображён в области отображения сгенерированного отчёта.</p> <p>При помощи кнопки можно вывести список последних 7 сгенерированных отчётов:</p> <div style="border: 1px solid gray; padding: 5px; margin: 10px 0;"> <ol style="list-style-type: none"> 1. Проезды автомобиля 2. Нарушение прохода 3. Отчет по изменениям в БД 4. Компьютеры 5. Все подключения (по разделам) 6. Точка доступа (с фильтром по уровню доступа ключа) 7. Статистика </div> <p>При выборе какого-либо отчёта в списке последних сгенерированных отчётов также будет выведено окно для выбора параметров генерации этого отчёта. В окне выбора параметров отчёта требуется указать необходимые параметры и нажать на кнопку Формировать для генерации отчёта. Сгенерированный отчёт будет отображён в области отображения сгенерированного отчёта.</p> <p><i>Кнопки и недоступны, если в списке отчётов не выбран какой-либо отчёт.</i></p>
	<p>При помощи кнопки производится генерирование и печать отчёта.</p> <p>При нажатии на данную кнопку будет выведено окно для выбора параметров генерации отчёта, выбранного в списке отчётов.</p>

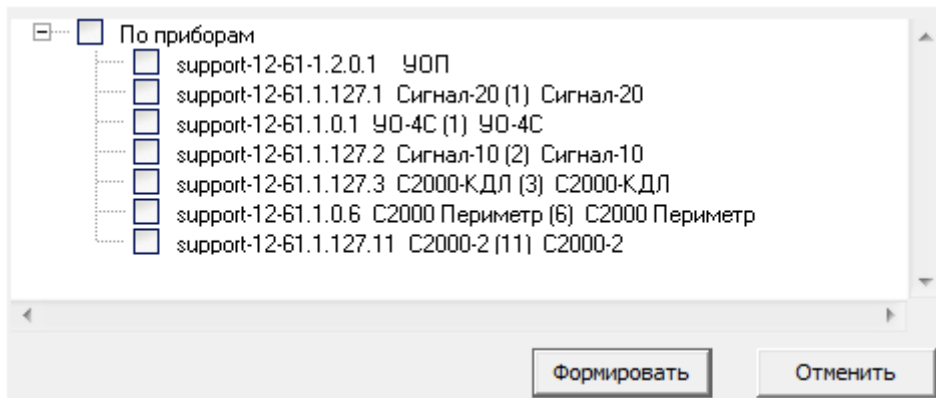











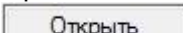

В окне выбора параметров отчёта требуется указать необходимые параметры и нажать на кнопку «Формировать» для генерации отчёта.

Сгенерированный отчёт будет отображён в области отображения сгенерированного отчёта, а также сразу будет выведено стандартное окно Windows.

Кнопка  недоступна, если в списке отчётов не выбран какой-либо отчёт.

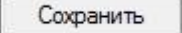
11.1.3 Панель действий над сгенерированным отчётом



Кнопка	Действие
	При помощи кнопки  производится печать сгенерированного отчёта.
	<p>При помощи кнопки  производится загрузка сохранённого ранее отчёта из файла для его просмотра, печати или экспорта.</p> <p>При нажатии на данную кнопку отобразится стандартное диалоговое окно Windows, в котором необходимо указать путь и имя файла с сохранённым отчётом, и нажать кнопку .</p> <p>Действия, выполняемые при помощи кнопки , аналогичны действиям, выполняемым при выборе пункта меню «Файл»/« Загрузить».</p>
	<p>При помощи кнопки  производится сохранение в файл сгенерированного отчёта.</p> <p>При нажатии на данную кнопку отобразится стандартное диалоговое окно Windows, в котором необходимо указать путь и имя файла для сохранения отчёта и нажать кнопку .</p> <p>Действия, выполняемые при помощи кнопки , аналогичны действиям, выполняемым при выборе пункта меню «Файл»/« Сохранить».</p>
	<p>При помощи кнопки  производится экспорт отчёта в файл.</p> <p>При нажатии на данную кнопку отобразится выпадающий список с доступными форматами для экспорта отчёта:</p>

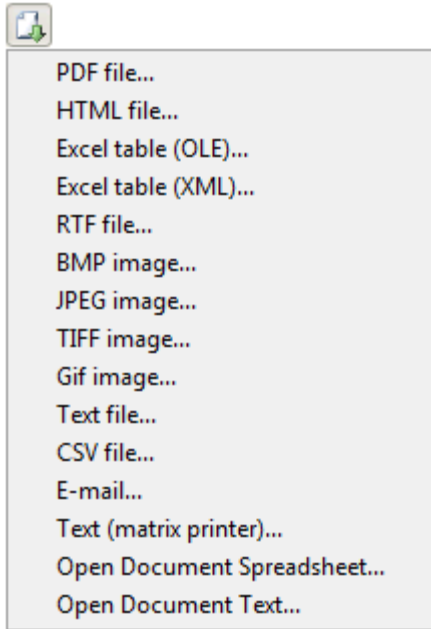

Для экспорта отчёта необходимо:

- Выбрать формат, нажав на соответствующий пункт в списке.
- В появившемся диалоговом окне выставить требуемые параметры экспорта и нажать кнопку «Ок».
- В отобразившемся затем стандартном диалоговом окне Windows необходимо указать путь и имя файла для сохранения отчёта, и нажать кнопку «Сохранить».

После выполнения указанных действий будет произведён экспорт отчёта в выбранный формат. ^(*)^(**)

^(*) Будет создан один или несколько файлов выбранного формата, в зависимости от типа и указанных при экспорте параметров.

Разбиение отчёта на несколько файлов возможно при экспорте в формат рисунка и регулируется параметром Раздельные файлы. Для остальных форматов экспорт производится в один файл.

^(**) При экспорте в формат, не являющийся рисунком, можно указать при помощи соответствующего параметра, что созданный файл необходимо открыть в программе, назначенной в Windows для работы с данным типом файлов.

Далее будут приведены параметры для всех типов поддерживаемых форматов для экспорта.

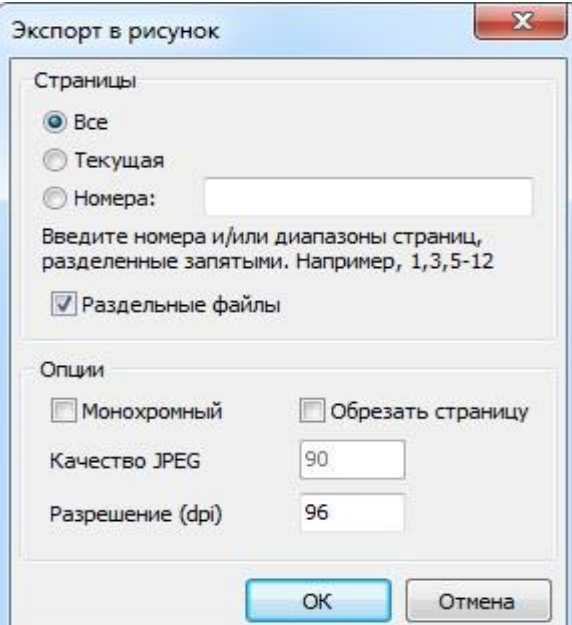
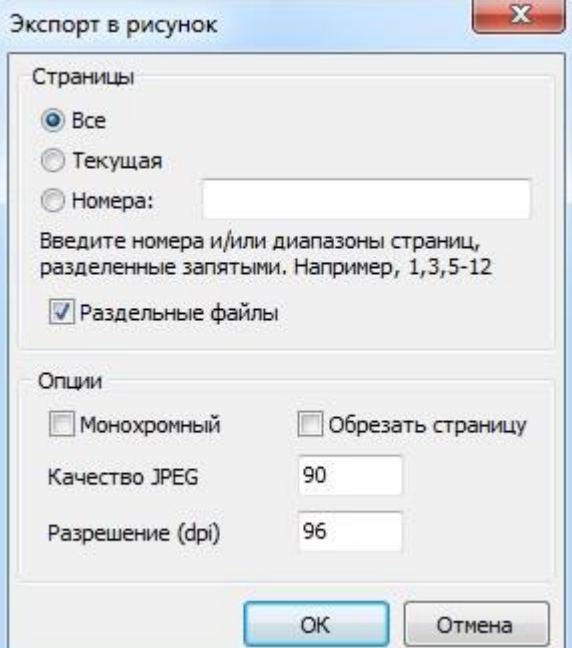
	<p>Рисунок BMP... Рисунок TIFF... Рисунок Gif...</p>	 <p>Экспорт в рисунок</p> <p>Страницы</p> <p><input checked="" type="radio"/> Все</p> <p><input type="radio"/> Текущая</p> <p><input type="radio"/> Номера: <input type="text"/></p> <p>Введите номера и/или диапазоны страниц, разделенные запятыми. Например, 1,3,5-12</p> <p><input checked="" type="checkbox"/> Раздельные файлы</p> <p>Опции</p> <p><input type="checkbox"/> Монохромный <input type="checkbox"/> Обрезать страницу</p> <p>Качество JPEG <input type="text" value="90"/></p> <p>Разрешение (dpi) <input type="text" value="96"/></p> <p><input type="button" value="OK"/> <input type="button" value="Отмена"/></p>
	<p>Рисунок JPEG...</p>	 <p>Экспорт в рисунок</p> <p>Страницы</p> <p><input checked="" type="radio"/> Все</p> <p><input type="radio"/> Текущая</p> <p><input type="radio"/> Номера: <input type="text"/></p> <p>Введите номера и/или диапазоны страниц, разделенные запятыми. Например, 1,3,5-12</p> <p><input checked="" type="checkbox"/> Раздельные файлы</p> <p>Опции</p> <p><input type="checkbox"/> Монохромный <input type="checkbox"/> Обрезать страницу</p> <p>Качество JPEG <input type="text" value="90"/></p> <p>Разрешение (dpi) <input type="text" value="96"/></p> <p><input type="button" value="OK"/> <input type="button" value="Отмена"/></p>

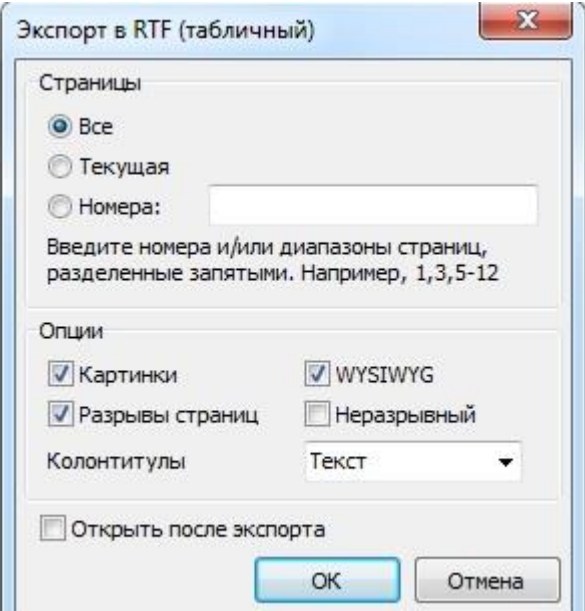
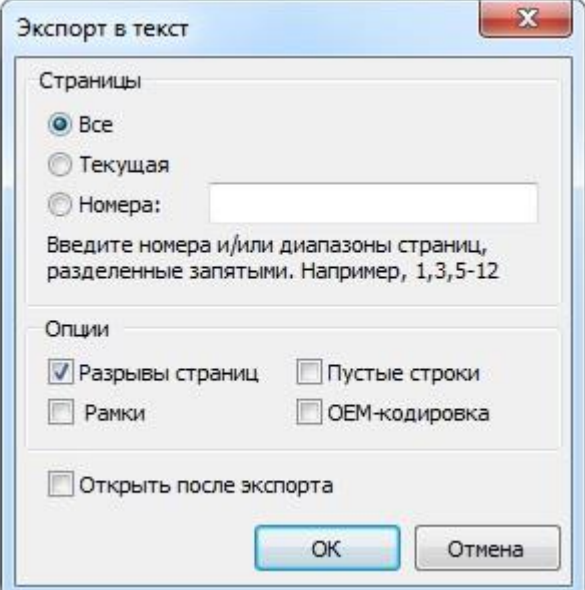
	<p>Документ Word (табличный)...</p> <p>Документ Excel (XML)...</p> <p>Open Document Таблица...</p> <p>Open Document Текст...</p>	 <p>Экспорт в RTF (табличный)</p> <p>Страницы</p> <p><input checked="" type="radio"/> Все</p> <p><input type="radio"/> Текущая</p> <p><input type="radio"/> Номера: <input type="text"/></p> <p>Введите номера и/или диапазоны страниц, разделенные запятыми. Например, 1,3,5-12</p> <p>Опции</p> <p><input checked="" type="checkbox"/> Картинки <input checked="" type="checkbox"/> WYSIWYG</p> <p><input checked="" type="checkbox"/> Разрывы страниц <input type="checkbox"/> Неразрывный</p> <p>Колонтитулы <input type="text" value="Текст"/></p> <p><input type="checkbox"/> Открыть после экспорта</p> <p>OK Отмена</p>
	<p>Текстовый файл...</p>	 <p>Экспорт в текст</p> <p>Страницы</p> <p><input checked="" type="radio"/> Все</p> <p><input type="radio"/> Текущая</p> <p><input type="radio"/> Номера: <input type="text"/></p> <p>Введите номера и/или диапазоны страниц, разделенные запятыми. Например, 1,3,5-12</p> <p>Опции</p> <p><input checked="" type="checkbox"/> Разрывы страниц <input type="checkbox"/> Пустые строки</p> <p><input type="checkbox"/> Рамки <input type="checkbox"/> OEM-кодировка</p> <p><input type="checkbox"/> Открыть после экспорта</p> <p>OK Отмена</p>

Документ HTML (табличный)...

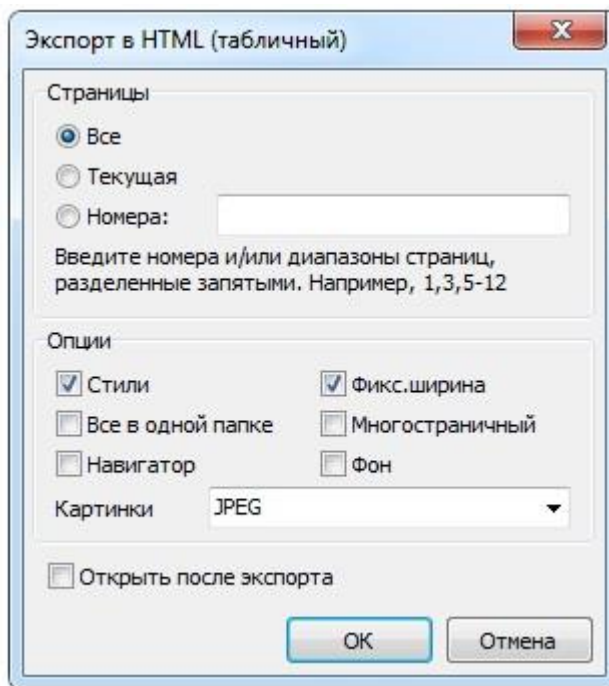

Документ Excel (OLE)...

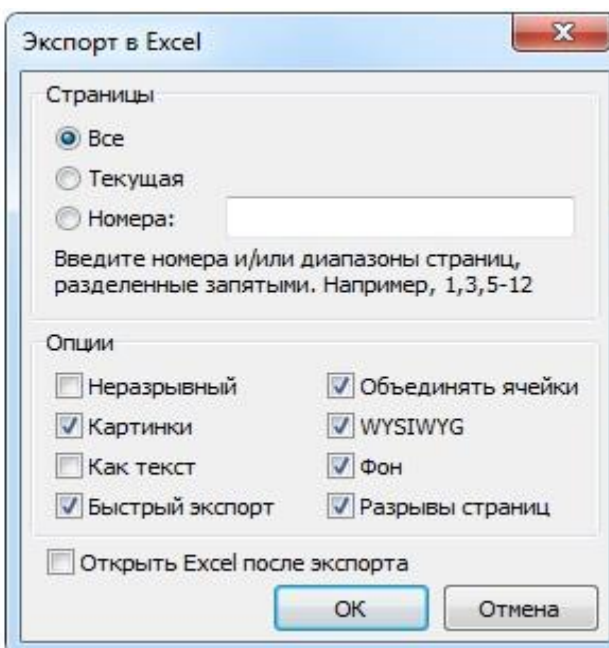

Документ
PDF...

Экспорт в PDF

Экспорт | Информация | Защита | Просмотр

Страницы

Все

Текущая

Номера:

Введите номера и/или диапазоны страниц, разделенные запятыми. Например, 1,3,5-12

Опции

Компрессия Высокое разрешение

Встроить шрифты Оглавление

Фон

Открыть после экспорта

OK Отмена

Экспорт в PDF

Экспорт | Информация | Защита | Просмотр

Информация о документе

Заголовок

Автор

Тема

Слова

Создатель

Программа

OK Отмена

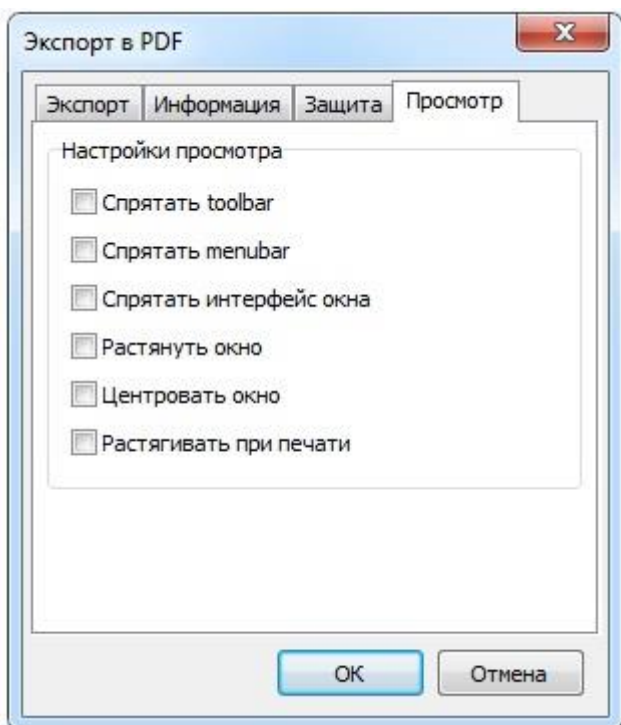
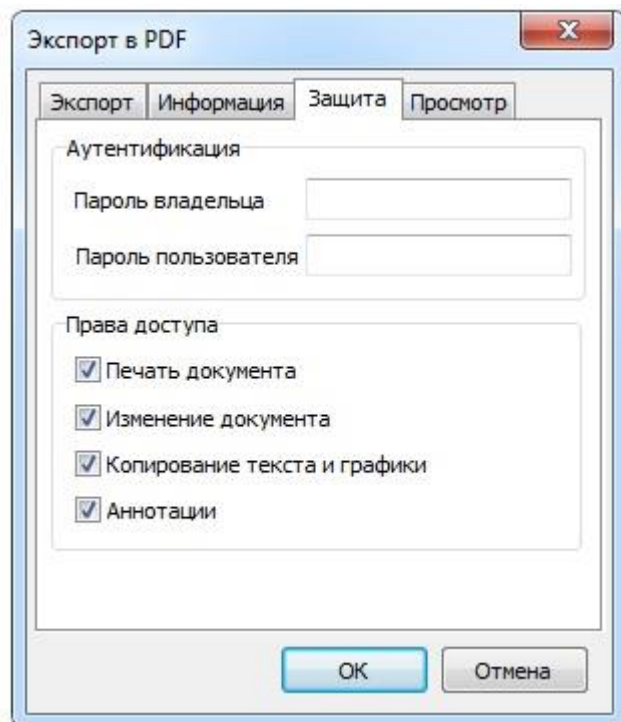

CSV файл...

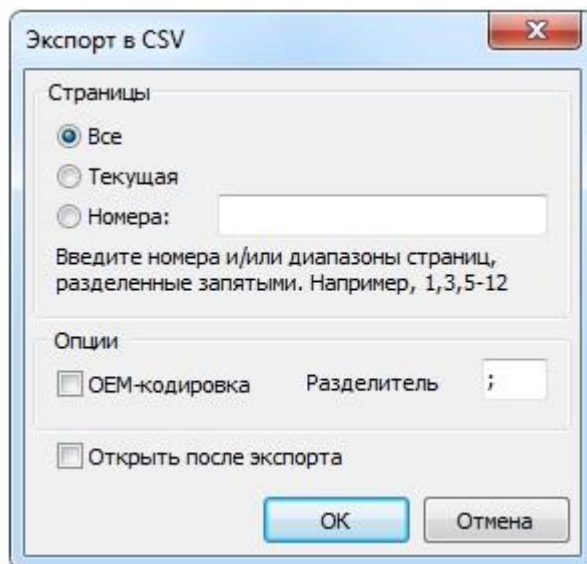

E-mail...

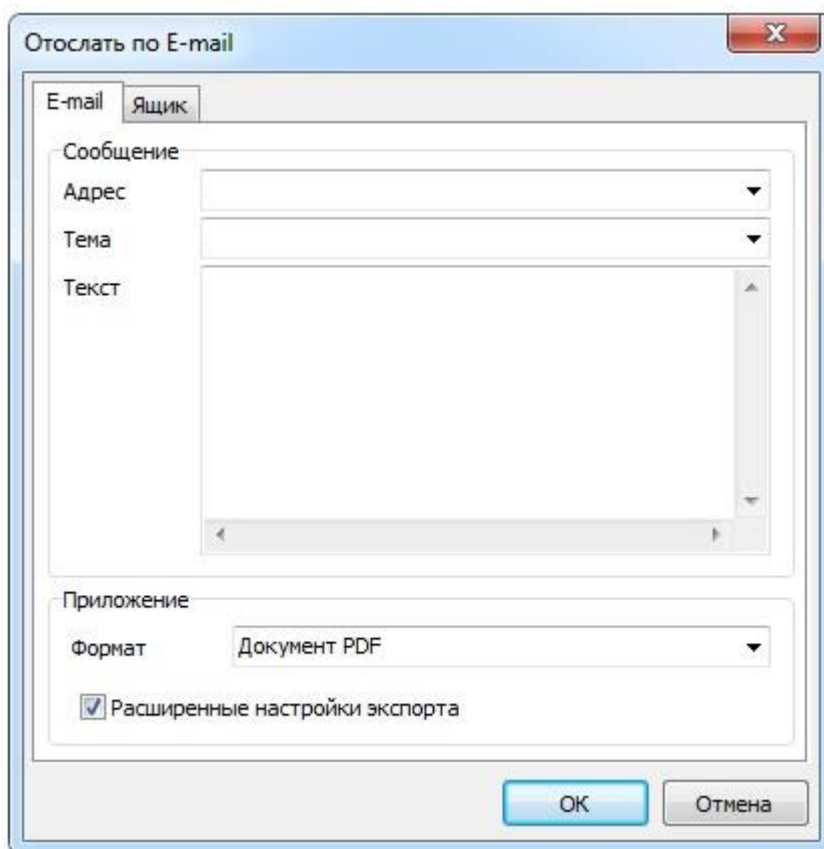

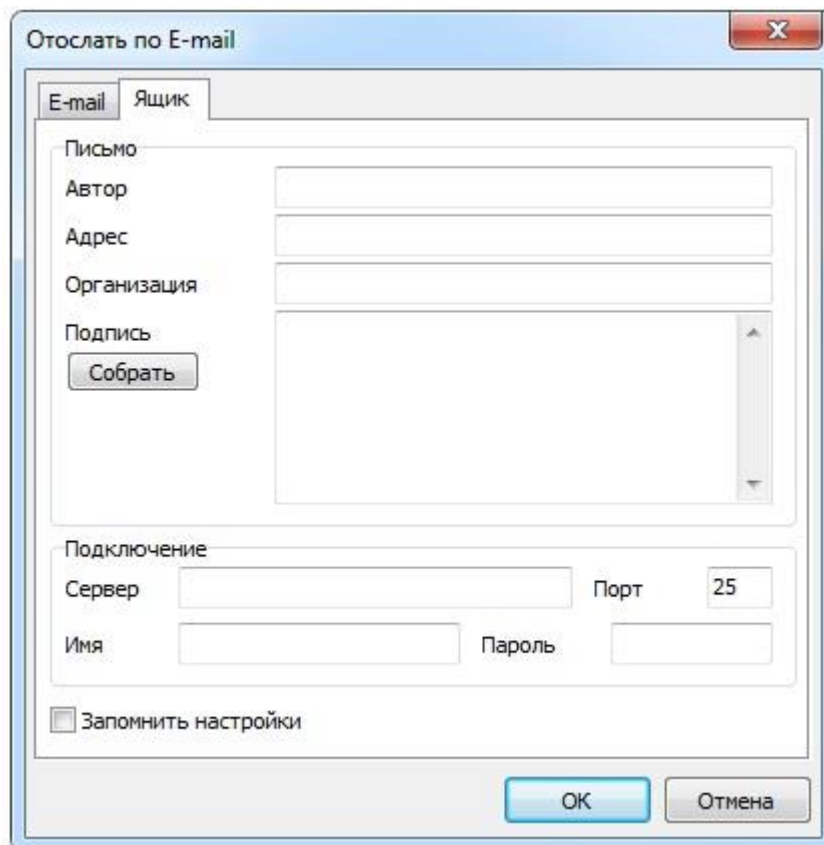

Как показано на скриншоте, при выборе в списке доступных форматов пункта «E-mail...» производится экспорт в формат, выбранный в параметре **Формат** **Документ Word (табличный)**, а затем сформированный отчёт посылается по электронной почте.

При помощи кнопки  производится поиск в тексте сгенерированного отчёта.

При нажатии на данную кнопку отобразится диалоговое окно «Искать текст», в котором необходимо указать параметры поиска и нажать кнопку «Ок»:

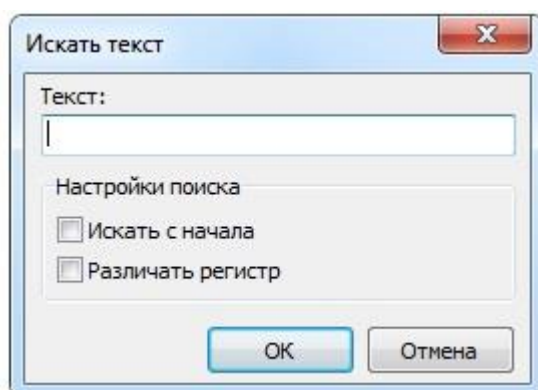

Будет произведён поиск введённого текста в сгенерированном отчёте. При его нахождении будет произведено перемещение к найденному тексту, который будет выделен чёрным цветом.



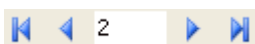















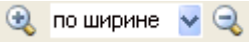

При помощи кнопок  производится перемещение по сгенерированному отчёту.



При нажатии на кнопку  будет произведено перемещение на первую страницу отчёта.

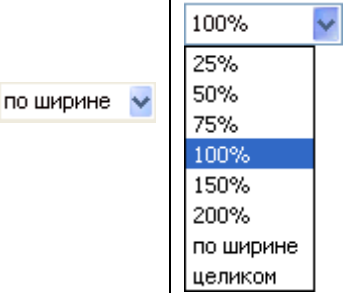
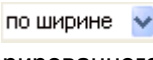

При нажатии на кнопку  будет произведено перемещение на предыдущую страницу отчёта.

		дущую страницу отчёта.
		В поле  отображается номер текущей страницы отчёта. Для быстрого перемещения на требуемую страницу необходимо в описываемом поле ввести номер требуемой страницы и нажать на клавиатуре клавишу <Enter>.
		При нажатии на кнопку  будет произведено перемещение на следующую страницу отчёта.
		При нажатии на кнопку  будет произведено перемещение на последнюю страницу отчёта.
		<p>При помощи кнопки  производится управление отображением миниатюр страниц сгенерированного отчёта.</p> <p>Если кнопка :</p> <ul style="list-style-type: none"> - Нажата () , то миниатюры страниц отображаются; - Не нажата () , то миниатюры страниц не отображаются. <p>Если выбрано отображение миниатюр страниц сгенерированного отчёта, то область отображения сгенерированного отчёта разделяется на две части. В правой части отображается сгенерированный отчёт, а в левой (более узкой) части отображаются миниатюры страниц отчёта.</p>
		При помощи кнопок  по ширине   производится изменение масштаба отображения сгенерированного отчёта.
		При нажатии на кнопку  будет произведено увеличение масштаба отображения сгенерированного отчёта.
		В выпадающем списке  можно выбрать необходимый масштаб отображения сгенерированного отчёта:
		При нажатии на кнопку  будет произведено уменьшение масштаба отображения сгенерированного отчёта.
		<p>При помощи кнопки  производится настройка параметров отображения и печати сгенерированного отчёта.</p> <p>При нажатии на данную кнопку будет выведено стандартное окно Windows для установки параметров страницы:</p>

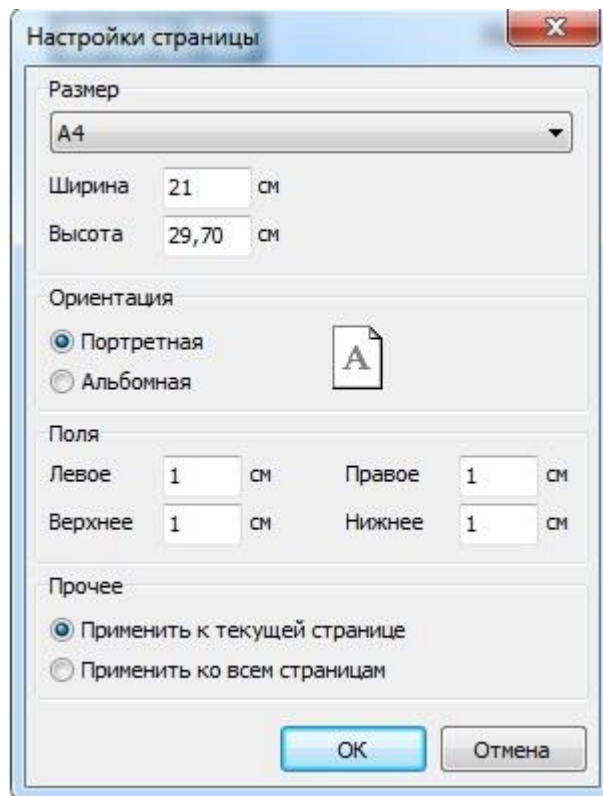

При необходимости требуется поменять параметры страницы и нажать кнопку «Ок».

Действия, выполняемые при помощи кнопки , аналогичны действиям, выполняемым при выборе пункта меню «Файл»/«Установки страницы».

11.1.4 Список отчётов

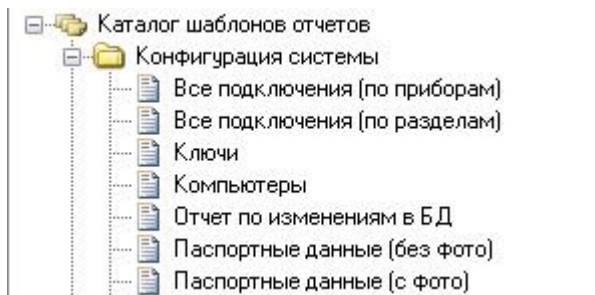

В списке отчётов отображаются доступные для генерации отчёты.

В области отображения списка отчётов доступны следующие действия:

- Вызов контекстного меню для редактирования списка отчётов (см. пункт 11.1.4.1);
- Перемещение отчётов из одной папки в другую;
- Генерация отчёта при помощи двойного клика на нём левой кнопкой мыши (см. пункт 11.2.1) либо при помощи контекстного меню.

Рассмотрим структуру списка отчётов. Главный узел списка отчётов – «Каталог шаблонов отчётов». Данный узел нельзя удалить или переименовать.

К узлу «Каталог шаблонов отчётов» привязаны папки. Каждая папка может содержать отчёты.

Отчёт можно переместить из одной папки в другую. Для этого необходимо выбрать отчёт в списке отчётов, нажать на нём левой кнопкой мыши и, не отпуская кнопку, перетащить отчёт в требуемую папку.

Перемещение отчётов невозможно, если при запуске Генератора отчётов был введён пароль сотрудника, не имеющего статус «Владелец» или «Администратор».





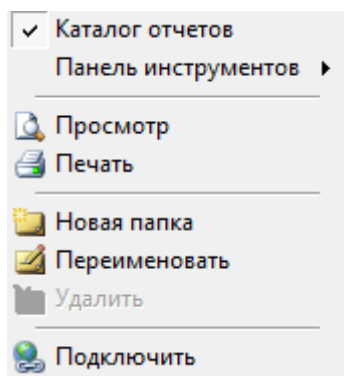



11.1.4.1 Контекстное меню списка отчётов

При нажатии на списке отчётов правой кнопкой мыши отображается контекстное меню, пункты которого дублируют кнопки панели формирования отчёта (а также некоторые пункты меню «Файл», «Редактирование» и «Вид»):



Приведём краткое описание пунктов контекстного меню:

Пункт меню	Действие
<input checked="" type="checkbox"/> Каталог отчетов	Управление отображением списка отчётов. <i>Действия, выполняемые при помощи пункта контекстного меню <input checked="" type="checkbox"/> Каталог отчетов, аналогичны действиям, выполняемым при выборе пункта меню «Вид» / «Каталог отчётов».</i>
Панель инструментов ▶	<input checked="" type="checkbox"/> Формирование отчетов Управление отображением кнопок действия панели «Панель формирования и редактирования отчётов», для формирования и печати отчётов (). <i>Действия, выполняемые при помощи пункта контекстного меню <input checked="" type="checkbox"/> Формирование отчетов, аналогичны действиям, выполняемым при выборе пункта меню «Вид» / «Панели инструментов» / «Формирование отчётов».</i>
Просмотр	Генерирование отчёта. Действия, выполняемые при помощи пункта контекстного меню Просмотр, аналогичны действиям, выполняемым при нажатии на кнопку на панели формирования отчётов. <i>Пункт контекстного меню Просмотр недоступен, если в списке отчётов не выбран какой-либо отчёт.</i>
Печать	Генерирование и печать отчёта. Действия, выполняемые при помощи пункта контекстного меню Печать, аналогичны действиям, выполняемым при выборе пункта меню «Файл» / « Печать», а также при нажатии на кнопку на панели формирования отчётов. <i>Пункт контекстного меню Печать недоступен, если в списке отчётов не выбран какой-либо отчёт.</i>
Новая папка	Создание новой папки в списке отчётов. <i>Пункт контекстного меню Новая папка недоступен, если при запуске Генератора отчётов был введён пароль сотрудника, не имеющего статус «Владелец» или «Администратор».</i>

 Переименовать	<p>Переименование отчёта или папки.</p> <p>Пункт контекстного меню  Переименовать <i>недоступен, если в списке отчётов выбран корневой узел «Каталог отчётов шаблонов».</i></p> <p>Пункт контекстного меню  Переименовать <i>недоступен, если при запуске Генератора отчётов был введён пароль сотрудника, не имеющего статус «Владелец» или «Администратор».</i></p>
 Удалить	<p>Удаление папки.</p> <p>Пункт контекстного меню  Удалить <i>недоступен, если в списке отчётов не выбрана какая-либо папка.</i></p> <p>Пункт контекстного меню  Удалить <i>недоступен, если при запуске Генератора отчётов был введён пароль сотрудника, не имеющего статус «Владелец» или «Администратор».</i></p>
 Подключить	<p>Добавление отчётов в список отчётов.</p> <p>При запуске Генератора отчетов автоматически выполняются действия, аналогичные выбору пункта контекстного меню  Подключить <i>или пункта меню «Редактирование» / « Подключить».</i></p>

11.1.5 Область отображения сгенерированного отчёта



№ п/п	Сотрудник	график работы
1	Александров Александр Александрович	смена 2
2	Иванов Иван Иванович	Запрет
3	Максимов Максим Максимович	смена 1
4	Петров Петр Петрович	смена 1
5	Сергеев Сергей Сергеевич	смена 2

В данной области отображается сгенерированный отчёт.



Отображение миниатюр страниц регулируется при помощи кнопки  на панели действий над сгенерированным отчётом.

В области отображения списка отчётов доступны следующие действия:







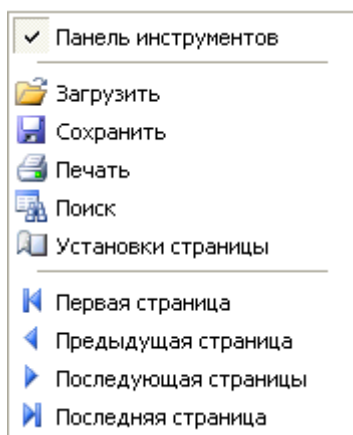

- Перемещение по сгенерированному отчёту:
 - При помощи колёсика мыши;
 - При помощи нажатия на миниатюры страниц;
 - При помощи полос прокрутки;
 - При помощи перемещения мыши (при нажатой и удерживаемой левой кнопке мыши).
- Вызов контекстного меню для операций над сгенерированным отчётом (см. пункт 11.1.5.1).

11.1.5.1 Контекстное меню области отображения сгенерированного отчёта

При нажатии на область отображения сгенерированного отчёта правой кнопкой мыши отображается контекстное меню, пункты которого дублируют часть кнопок панели действий над сгенерированным отчётом (а также меню «Файл» и «Вид»):



Приведём краткое описание пунктов контекстного меню:

Пункт меню	Действие
 Панель инструментов	Управление отображением панели «Панель действий над сгенерированным отчётом». Действия, выполняемые при помощи пункта контекстного меню  Панель инструментов, аналогичны действиям, выполняемым при выборе пункта меню «Вид» / «Панели инструментов» / «Предварительный просмотр».
 Загрузить	Загрузка сохранённого ранее отчёта из файла для его просмотра, печати или экспорта. Действия, выполняемые при помощи пункта контекстного меню  Загрузить, аналогичны действиям, выполняемым при выборе пункта меню «Файл» / «  Загрузить», а также при нажатии на кнопку  на панели действий над сгенерированным отчётом.
 Сохранить	Сохранение в файл сгенерированного отчёта. Действия, выполняемые при помощи пункта контекстного меню  Сохранить, аналогичны действиям, выполняемым при выборе пункта меню «Файл» / «  Сохра-

	нить», а также при нажатии на кнопку  на панели действий над сгенерированным отчётом.
 Печать	Печать сгенерированного отчёта. Действия, выполняемые при помощи пункта контекстного меню  Печать, аналогичны действиям, выполняемым при нажатии на кнопку  на панели действий над сгенерированным отчётом.
 Поиск	Поиск в тексте сгенерированного отчёта. Действия, выполняемые при помощи пункта контекстного меню  Поиск, аналогичны действиям, выполняемым при нажатии на кнопку  на панели действий над сгенерированным отчётом.
 Установки страницы	Настройка параметров отображения и печати сгенерированного отчёта. Действия, выполняемые при помощи пункта контекстного меню  Установки страницы, аналогичны действиям, выполняемым при выборе пункта меню «Файл» / «Установки страницы», а также при нажатии на кнопку  на панели действий над сгенерированным отчётом.
 Первая страница	Перемещение на первую страницу отчёта. Действия, выполняемые при помощи пункта контекстного меню  Первая страница, аналогичны действиям, выполняемым при нажатии на кнопку  на панели действий над сгенерированным отчётом.
 Предыдущая страница	Перемещение на предыдущую страницу отчёта. Действия, выполняемые при помощи пункта контекстного меню  Предыдущая страница, аналогичны действиям, выполняемым при нажатии на кнопку  на панели действий над сгенерированным отчётом.
 Последующая страницы	Перемещение на следующую страницу отчёта. Действия, выполняемые при помощи пункта контекстного меню  Последующая страницы, аналогичны действиям, выполняемым при нажатии на кнопку  на панели действий над сгенерированным отчётом.
 Последняя страница	Перемещение на последнюю страницу отчёта. Действия, выполняемые при помощи пункта контекстного меню  Последняя страница, аналогичны действиям, выполняемым при нажатии на кнопку  на панели действий над сгенерированным отчётом.

11.2 Типы отчётов

Состав списка отчётов и структуру отчётов можно изменить.

В настоящее время в Генераторе отчётов доступны следующие стандартные отчёты:

Конфигурация системы	
Все подключения (по приборам)	<p>В отчёте выводится информация о каждой зоне, выбранных приборов:</p> <ul style="list-style-type: none"> • Номер шлейфа; • Номер и название раздела, в который входит зона; • Название зоны; • Тип зоны. <p>Все зоны в отчёте группируются по приборам.</p>
Все подключения	В отчёте выводится информация о каждой зоне разделов, выбранных приборов:

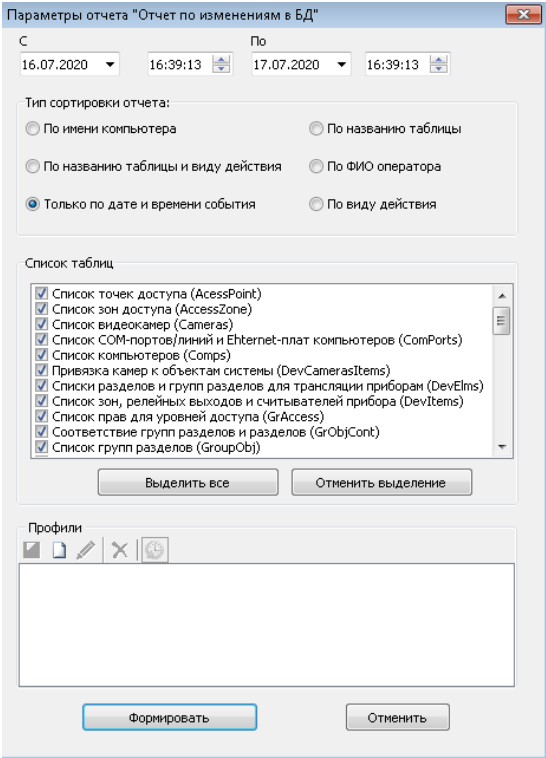
(по разделам)	<ul style="list-style-type: none"> • Адрес зоны; • Наименование зоны; • Тип зоны. <p>Все зоны в отчёте группируются по разделам.</p>
Ключи	<p>В отчёте выводится информация о каждом ключе TouchMemory и каждой Proximity-карте сотрудников:</p> <ul style="list-style-type: none"> • Табельный номер сотрудника, которому принадлежит ключ/карта; • ФИО сотрудника, которому принадлежит ключ/карта; • Тип и код ключа/карты; • Уровень доступа ключа/карты; • Срок действия ключа/карты; • Тип ключа/карты; • Тип и код дополнительного пароля; • Информация о блокировке ключа/карты; • Информация о занесении ключа/карты в стоп-лист.
Компьютеры	<p>В отчёте выводится информация о запускаемых на рабочих местах программных модулях АРМ «Орион Про» и о взаимодействии рабочих мест:</p> <ul style="list-style-type: none"> • Имя компьютера; • IP адрес; • Список модулей которые разрешено запускать на данном компьютере; • Перечень компьютеров на которые передаются данные; • Перечень компьютеров с которых получают данные
Отчет по изменениям в БД	<p>В отчёте выводится информация об изменениях, вносимых в базу данных с того или иного рабочего места тем или иным сотрудником в указанный интервал дат. Фильтры сортировки данных:</p>  <p>По имени компьютера;</p> <p>По названию таблицы и виду действия;</p> <p>Только по дате и времени события;</p> <p>По названию таблицы;</p> <p>По ФИО оператора;</p> <p>По виду действия.</p> <p>Перед формированием отчёта можно выбирать интересующую таблицу.</p>

<p>Паспортные данные (без фото)</p>	<p>В отчёте выводится информация о паспортных данных и месте работы выбранных сотрудников:</p> <ul style="list-style-type: none"> • Табельный номер; • Фамилия; • Имя; • Отчество; • Паспорт серия; • Паспорт номер; • Кем выдан; • Дата выдачи; • Прописка; • Место рождения; • Дата рождения; • Название компании; • Название подразделения в организации; • Должность.
<p>Паспортные данные (с фото)</p>	<p>В отчёте выводится информация о паспортных данных и месте работы выбранных сотрудников, а также фотография каждого сотрудника:</p> <ul style="list-style-type: none"> • Порядковый номер; • Фотография сотрудника; • Табельный номер; • Фамилия; • Имя; • Отчество; • Паспорт серия; • Паспорт номер; • Кем выдан; • Дата выдачи; • Прописка; • Место рождения; • Дата рождения; • Название компании; • Название подразделения в компании; • Должность.
<p>Права доступа (по зонам доступа)</p>	<p>В отчёте для выбранных сотрудников отображается список точек доступа, через которые разрешён доступ и соответствующие ключи:</p> <ul style="list-style-type: none"> • Индекс зоны доступа; • Наименование зоны доступа; • Описание зоны доступа; • Табельный номер сотрудника; • ФИО сотрудника; • Ключ; • Временное окно.
<p>Права доступа (по лицам)</p>	<p>В отчёте для каждого ключа TouchMemory и каждой Proximity-карты выбранных сотрудников отображается список точек доступа, через которые разрешён доступ.</p> <p>Для каждого сотрудника указывается:</p> <ul style="list-style-type: none"> • Фотография; • ФИО сотрудника; • Табельный номер; • Название компании; • Название подразделения в компании; • Рабочий телефон; • Домашний телефон; • Список ключей/карт, принадлежащих сотруднику и имеющих права на проход через точки доступа.

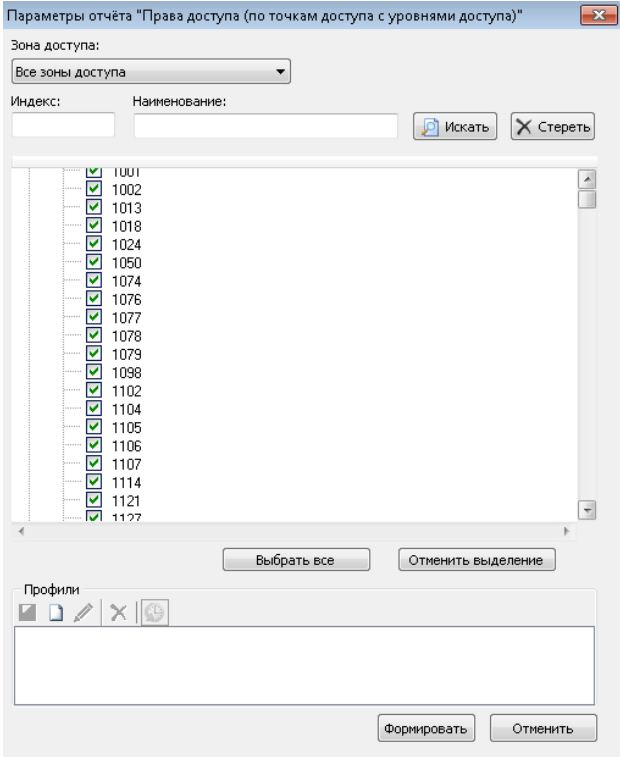
	<p>Для каждого ключа/карты указывается:</p> <ul style="list-style-type: none"> • Тип и код; • Срок действия; • Список точек доступа, через которые разрешён доступ. <p>Для каждой точки доступа указывается:</p> <ul style="list-style-type: none"> • Индекс; • Наименование; • Режим; • Окно времени на вход; • Окно времени на выход.
<p>Права доступа (по пеналам ключницы)</p>	<p>Отчет позволяет по выбранному пеналу (пеналам) ключницы отобразить список уровней доступа, в которые был добавлен этот пенал, а также список всех сотрудников этих уровней доступа.</p> <p>Для каждого выбранного пенала указывается:</p> <ul style="list-style-type: none"> • Название уровня доступа; • Список сотрудников, которым разрешён доступ к пеналу.
<p>Права доступа (по точкам доступа с уровнями доступа)</p>	<p>Данный отчёт отличается от отчёта "Права доступа (по точкам доступа)" тем, что в форме настройки параметров отчёта для каждой точки доступа можно посмотреть список уровней доступа, включающих эту точку.</p> <p>Форма настройки параметров отчёта "Права доступа (по точкам доступа)"</p>  <p>Форма настройки параметров отчёта "Права доступа (по точкам доступа с уровнями доступа)"</p>

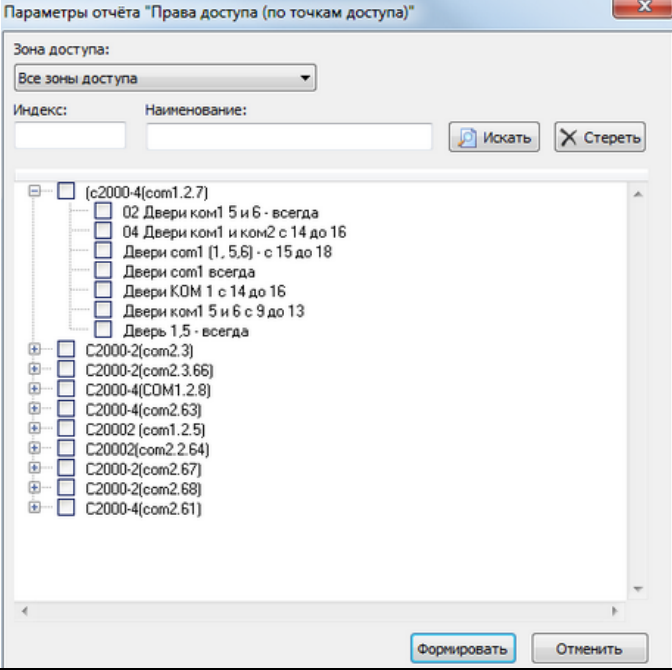
	 <p>Параметры отчёта "Права доступа (по точкам доступа)"</p> <p>Зона доступа: <input type="text" value="Все зоны доступа"/></p> <p>Индекс: <input type="text"/> Наименование: <input type="text"/> <input type="button" value="Искать"/> <input type="button" value="Стереть"/></p> <ul style="list-style-type: none"> <input type="checkbox"/> (с2000-4(сom1.2.7) <ul style="list-style-type: none"> <input type="checkbox"/> 02 Двери ком1 5 и 6 - всегда <input type="checkbox"/> 04 Двери ком1 и ком2 с 14 до 16 <input type="checkbox"/> Двери com1 (1, 5,6) - с 15 до 18 <input type="checkbox"/> Двери com1 всегда <input type="checkbox"/> Двери КОМ 1 с 14 до 16 <input type="checkbox"/> Двери ком1 5 и 6 с 9 до 13 <input type="checkbox"/> Дверь 1.5 - всегда <input type="checkbox"/> C2000-2(сom2.3) <input type="checkbox"/> C2000-2(сom2.3.66) <input type="checkbox"/> C2000-4(CDM1.2.8) <input type="checkbox"/> C2000-4(сom2.63) <input type="checkbox"/> C20002 (сom1.2.5) <input type="checkbox"/> C20002(сom2.2.64) <input type="checkbox"/> C2000-2(сom2.67) <input type="checkbox"/> C2000-2(сom2.68) <input type="checkbox"/> C2000-4(сom2.61) <p><input type="button" value="Формировать"/> <input type="button" value="Отменить"/></p>
Права доступа (по точкам доступа)	<p>В отчёте для каждой точки доступа отображается список ключей TouchMemory и Proximity-карт, которым разрешён доступ через точку доступа.</p> <p>Для каждой точки доступа указывается:</p> <ul style="list-style-type: none"> • Индекс двери; • Наименование; • Режим работы; • Зона доступа на вход; • Зона доступа на выход; • Список сотрудников, которым разрешён доступ через точку доступа. <p>Для каждого сотрудника указывается:</p> <ul style="list-style-type: none"> • Табельный номер; • ФИО; • Компания; • Подразделение; • Список ключей TouchMemory и Proximity-карт, с правами доступа через точку доступа. <p>Для каждого ключа/карты указывается:</p> <ul style="list-style-type: none"> • Тип и код; • Срок действия.
Права доступа (по уровням доступа)	<p>В отчёте для каждого уровня доступа выводится список точек доступа (через которые разрешает доступ уровень доступа) и список сотрудников (имеющих ключи/карты с данным уровнем доступа).</p> <p>Для каждого уровня доступа указывается:</p> <ul style="list-style-type: none"> • Название; • Список точек доступа (через которые разрешает доступ уровень доступа); • Список сотрудников (имеющих ключи/карты с данным уровнем доступа). <p>Для каждой точки доступа указывается:</p> <ul style="list-style-type: none"> • Номер и название; • Режим; • Окно времени на вход; • Окно времени на выход.

	<p>Для каждого сотрудника указывается:</p> <ul style="list-style-type: none"> • ФИО; • Подразделение; • Компания.
Права доступа (по уровням доступа) с фотографиями	<p>Данный отчёт полностью идентичен отчёту «Права доступа (по уровням доступа)», за исключением того, что для каждого сотрудника также выводится его фотография</p>
Права на управление (по лицам)	<p>В отчёте для каждого PIN-кода, каждого ключа TouchMemory и каждой Proximity-карты выбранных сотрудников отображается список разделов и групп разделов, которыми разрешено управление.</p> <p>Для каждого сотрудника указывается:</p> <ul style="list-style-type: none"> • Фотография; • ФИО; • Табельный номер; • Дата рождения; • Рабочий телефон; • Домашний телефон; • Адрес; • Список пин-кодов/ключей/карт, принадлежащих сотруднику и имеющих права на управление разделами и/или группами доступа. <p>Для каждого пин-кода/ключа/карты указывается:</p> <ul style="list-style-type: none"> • Тип и код; <p><i>(Для пин-кода код не выводится!)</i></p> <ul style="list-style-type: none"> • Срок действия; • Список групп разделов и разделов, которыми разрешено управление. <p>Для каждой группы разделов и/или для каждого раздела указывается:</p> <ul style="list-style-type: none"> • Рабочее место и номер (индекс); • Наименование группы разделов/раздела; • Режим; • Окно времени на взятие; • Окно времени на снятие; • Окно времени на просмотр; • Окно времени на включение автоматики; • Окно времени на выключение автоматики; • Окно времени на пуск пожаротушения; • Окно времени на отмену пуска пожаротушения.
Права на управление (по разделам и группам разделов)	<p>В отчёте для каждой группы разделов и каждого раздела выводится список пин-кодов, ключей TouchMemory и Proximity-карт, которым разрешено управление группой разделов или разделом.</p> <p>Для каждой группы разделов или для каждого раздела указывается:</p> <ul style="list-style-type: none"> • Рабочее место и номер (индекс); • Название; • Список сотрудников имеющих права на управление группой разделов или разделом. <p>Для каждого сотрудника указывается:</p> <ul style="list-style-type: none"> • Табельный номер; • ФИО; • Список пин-кодов, ключей TouchMemory и Proximity-карт, с правами на управление группой разделов или разделом. <p>Для каждого пин-кода/ключа/карты указывается:</p> <ul style="list-style-type: none"> • Тип и код;

	<p><i>(Для пин-кода код не выводится!)</i></p> <ul style="list-style-type: none"> • Срок действия.
Права на управление (по уровням доступа)	<p>В отчёте для каждого уровня доступа отображается список групп разделов и разделов (которыми разрешает управление уровень доступа) и список сотрудников (имеющих пин-коды/ключи/карты с данным уровнем доступа).</p> <p>Для каждого уровня доступа указывается:</p> <ul style="list-style-type: none"> • Название уровня доступа; • Список групп разделов (которыми разрешает управление уровень доступа); • Список разделов (которыми разрешает управление уровень доступа); • Список сотрудников (имеющих пин-коды/ключи/карты с данным уровнем доступа). <p>Для каждой группы разделов и для каждого раздела указывается:</p> <ul style="list-style-type: none"> • Рабочее место, номер и название; • Список разрешённых действий; • Окно времени на взятие; • Окно времени на снятие; • Окно времени на включение автоматики; • Окно времени на выключение автоматики; • Окно времени на пуск пожаротушения; • Окно времени на отмену пуска пожаротушения. <p>Для каждого сотрудника указывается:</p> <ul style="list-style-type: none"> • ФИО; • Подразделение; • Компания.
Права на управление (по уровням доступа) с фотографиями	<p>Данный отчёт полностью идентичен отчёту «Права на управление (по уровням доступа)», за исключением того, что для каждого сотрудника также выводится его фотография.</p>
Рабочие места	<p>В отчёте выводится информация о планах помещений и добавленных на них разделах выбранного рабочего места.</p>
Сотрудники	<p>В отчёте выводится информация о сотрудниках:</p> <ul style="list-style-type: none"> • Табельный номер; • ФИО; • Состояние (Активный, Архивный, В черном списке, Уволенный); • Должность; • Подразделение; • Компания; • Дата рождения; • Адрес; • Рабочий телефон; • Домашний телефон.
Сотрудники без привязки к картам и к паролям	<p>Отчет предназначен для вывода списка всех сотрудников, не имеющих привязки к картам и не имеющих пароли.</p> <p>В отчёте выводится информация о сотрудниках:</p> <ul style="list-style-type: none"> • Фотография; • ID; • ФИО; • Адрес; • Компания; • Подразделение; • Должность; • Телефон; • Рабочий телефон.

Сотрудники в архиве	<p>Цель данного отчёта – получение информации о сотрудниках в архиве:</p> <ul style="list-style-type: none"> • Табельный номер; • ФИО; • Компания; • Подразделение; • Статус; • Тип документа; • Серия документа; • Номер документа; • ИНН; • Дата и время помещения в архив
Сотрудники с фотографией	<p>В отчёте выводится информация о сотрудниках:</p> <ul style="list-style-type: none"> • Фото; • Табельный номер; • ФИО; • Компания; • Подразделение; • Телефон рабочий; • Телефон домашний; • Должность; • Дата рождения; • Адрес; • Автомобили.
Сотрудники, имеющие доступ к точкам доступа	<p>В отчёте выводится информация о сотрудниках, имеющих доступ к заданным в форме настройке параметров отчёта точкам доступа.</p> <p>В отчёте выводится следующая информация:</p> <ul style="list-style-type: none"> • Название точки доступа; • Режим прохода; • ФИО сотрудника; • Компания; • Подразделение; • Должность.
Сотрудники, не имеющие доступ к точкам доступа	<p>В отчёте выводится информация о сотрудниках, не имеющих доступ к заданным в форме настройке параметров отчёта точкам доступа.</p> <p>В отчёте выводится следующая информация:</p> <ul style="list-style-type: none"> • Название точки доступа; • Режим прохода; • ФИО сотрудника; • Компания; • Подразделение; • Должность.
Список не отмеченных на плане приборов	<p>В отчёте выводится информация о приборах, которые не были размещены на планах помещений.</p> <p>В отчёте выводится следующая информация:</p> <ul style="list-style-type: none"> • Имя компьютера; • Номер порта; • Адрес и название прибора.
Конфигурация системы (вспомогательные отчёты)	
Выданные пропуска за заданный период	<p>В отчёте выводится информация о выданных за указанный период времени пропусках и их владельцах:</p> <ul style="list-style-type: none"> • Дата/время выдачи • Тип и номер ключа доступа;

	<ul style="list-style-type: none"> • Кому выдан (ФИО); • Название организации.
Графики работы сотрудников	<p>Цель данного отчета - получение информации о графике работы сотрудников:</p> <ul style="list-style-type: none"> • Сотрудник (ФИО); • График работы.
Заблокированные пропуска за заданный период	<p>В отчёте выводится информация о заблокированных пропусках за указанный период времени пропусках и их владельцах:</p> <ul style="list-style-type: none"> • Дата/время; • Кому выдан; • Компания; • Подразделение.
Интервалы окон времени	<p>В отчёте выводится информация о существующих в базе данных окнах времени:</p> <ul style="list-style-type: none"> • Название окна времени; • Описание окна времени; • Тип окна времени; • Начало интервала; • Конец интервала.
Привязка групп разделов и разделов к считывателям	<p>В отчёте выводится информация о привязке групп разделов и разделов к считывателям приборов</p> <p>Для групп разделов:</p> <ul style="list-style-type: none"> • Индекс группы разделов; • Название раздела. <p>Для разделов:</p> <ul style="list-style-type: none"> • Индекс раздела; • Название раздела.
Привязка сценариев к объектам системы	<p>Цель данного отчёта – получение информации о привязке сценариев управления к объектам системы.</p> <p>В отчёте выводятся следующие параметры сценария:</p> <ul style="list-style-type: none"> • Название сценария; • Компьютер; • Тип объекта; • Информация об объекте; • Событие; • Тип подобъекта; • Информация об подобъекте.
Проверка корректности настроек дверей	<p>Цель данного отчёта – получение информации о корректности настроек точек доступа.</p> <p>Для каждой точки доступа отображается информация о проверке:</p> <ul style="list-style-type: none"> • Режим; • Зон доступа; • Релейных выходов; • Привязки к считывателям. <p>Для каждой точки доступа отображается итог проверки: точка доступа настроена корректно или имеется ошибка в настройке.</p>
Точки доступа по зонам	<p>Цель данного отчёта – получение информации о том, какие точки доступа пускают в выбранные зоны доступа.</p> <p>Для каждой зоны доступа отображается:</p> <ul style="list-style-type: none"> • Название; • Список точек доступа, которые пускают в данную зону доступа. <p>Для каждой точки доступа отображается:</p>

	<ul style="list-style-type: none"> • Номер; • Название; • Режим доступа в направлении прохода в данную зону доступа: «Вход» или «Выход».
Уровни доступа по точкам доступа	В отчёте выводятся названия уровней доступа, в которые входит выбранная при формировании отчёта точка доступа.
Отчёты по посетителям	
Карточка посетителя	<p>Цель данного отчета - получение сведений о посетителях.</p> <p>В документе представлена основная информация о посетителе и принимающей стороне:</p> <ul style="list-style-type: none"> • Фамилия; • Имя; • Отчество; • Статус посетителя; • Рабочий телефон посетителя; • Домашний телефон посетителя; • Компания, в которой работает посетитель; • Подразделение, в котором работает посетитель; • Должность посетителя; • Адрес компании к которой принадлежит посетитель; • Дата рождения посетителя; • Фото посетителя; • Пол посетителя; • Серия документа посетителя; • Номер документа посетителя; • Кем выдан документ посетителя; • Дата выдачи документа посетителя; • Дата посещения; • Цель посещения; • ФИО принимающего; • Принимающая компания; • Подразделение принимающей компании; • Комната, в которую осуществляется визит; • Телефон принимающей компании; • Номер автомобиля посетителя; • Марка автомобиля посетителя; • Цвет автомобиля посетителя; • Оставить на ночь.
Маршруты движения посетителей	<p>Цель данного отчета - получение сведений о перемещениях посетителей.</p> <p>В документе представлена следующая информация о посетителе:</p> <ul style="list-style-type: none"> • Фото посетителя; • ФИО; • Отчество; • Компания; • Подразделение, в котором работает посетитель; • Тип документа посетителя; • Серия документа посетителя; • Номер документа посетителя; <p>В документе представлена информация о перемещениях посетителя из одной зоны доступа в другие:</p> <ul style="list-style-type: none"> • Дата/Время; • Событие прохода; • Наименование точки доступа; • Зона доступа;

	<ul style="list-style-type: none"> • Шаблон посетителя; • Пояснение.
Не сданные карты посетители	<p>В отчёте выводится информация о посетителях, не сдавших карту после выхода с охраняемой территории.</p> <p>Отображаются следующие поля:</p> <ul style="list-style-type: none"> • Серия и номер документа посетителя; • ФИО посетителя; • ФИО принимающего; • Принимающая компания; • Принимающее подразделение; • Дата визита; • Дата окончания визита; • Цель визита; • Правило управления доступом; • Шаблон посетителя. <p>При формировании отчёта возможно использовать фильтр по принимающей компании и принимающему подразделению.</p>
Реестр посещений	<p>В отчёте отображается информация о посетителях, визит который заведён в АБД между выбранными датами. Предполагаемая дата входа и выхода должна попадать в выбранный в отчете интервал даты и времени, иначе проход посетителя не будет отображен.</p> <p>Для каждого посетителя отображается:</p> <ul style="list-style-type: none"> • ФИО; • Компания; • Дата/время начала посещения; • Дата/время окончания посещения; • Цель посещения; • Номер карты доступа; • ФИО принимающего сотрудника; • Телефон принимающего сотрудника; • Подразделение инициатор; • Тип документа; • Серия; • Номер; • Кем выдан; • Код документа; • Фото документа.
События	
Журнал работы с модулями ПО	<p>В отчёте отображается информация о доступе к программным модулям АРМ «Орион Про» за указанный период.</p> <p>Для каждого события отображается:</p> <ul style="list-style-type: none"> • Дата и время, когда произошло событие; • Программный модуль, к которому производилась попытка доступа; • Название события; • Название и IP-адрес рабочего места; • ФИО сотрудника; <p><i>(Для события отклонения доступа из-за отсутствия пароля в БД ФИО не выводится.)</i></p> <ul style="list-style-type: none"> • Результат попытки доступа.
Количество событий (тип - Тревога)	В отчёте выводится информация о количестве тревожных событий в системе.
Отчёт по Входам	<p>В отчёте выводится информация о сотрудникам:</p> <ul style="list-style-type: none"> • Фотография;

	<ul style="list-style-type: none"> • ФИО; • Табельный номер; • Дата рождения; • Компания; • Подразделение; • Должность; • Состояние (Активный, Архивный, В черном списке, Уволенный); • Дата прохода; • Число проходов за определенную дату. <p>По умолчанию выбирается текущая дата и вчерашний день.</p>
Отчёт по Выходам	Аналогичен отчёту по количеству входов, только в итоговой форме выводится количество выходов
Отчёт по изменениям параметров зон периметральных извещателей	<p>Отчёт предназначен для вывода информации об изменениях параметров, которые выполнялись из «Монитора Орион Про».</p> <p>В отчёте выводится следующая информация:</p> <ul style="list-style-type: none"> • Дата/время события; • Наименование события; • Описание события; • Раздел; • Зона доступа; • Адрес прибора; • ФИО оператора; • Рабочее место.
Отчёт по проходам	<p>Отчет предназначен для вывода всех проходов, совершенных сотрудниками за выбранный период времени.</p> <p>Для каждого посещения отображается:</p> <ul style="list-style-type: none"> • ФИО сотрудника; • Компания; • Подразделение; • Дата и время; • Событие; • Зона доступа; • Дверь; • Код ключа.
Проезды автомобилей	<p>В отчёте отображается информация о нахождении автомобилей на территории охраняемого объекта:</p> <ul style="list-style-type: none"> • Дата и время проезда автомобиля; • Название события; • Название объекта, к которому относится событие, либо вспомогательная информация; • Модель автомобиля; • Цвет кузова; • Номер автомобиля; • Наименование точки проезда.
Произошедшие события (название разделов)	Аналогичен отчёту «Прошедшие события», только в данном отчёте дополнительно выводятся названия разделов.
Прошедшие события	<p>В отчёте отображается информация о событиях системы за указанный период.</p> <p>Для каждого события отображается:</p> <ul style="list-style-type: none"> • Дата и время, когда произошло событие; • Название события; • Название объекта, к которому относится событие, либо вспомогательная информация; • Комментарий к событию;

	<ul style="list-style-type: none"> • Номер раздела или группы разделов (если произошедшее событие относилось к разделу или группе разделов); • Номер зоны доступа (для событий доступа, в случае привязки события к зоне доступа); • Адрес объекта (если произошедшее событие относилось к прибору, зоне, считывателю или релейному выходу (для двери отображается адрес релейного выхода, управляющего дверью в данном направлении)); • ФИО сотрудника (если событие произошло вследствие действий, какого-либо сотрудника); • Рабочее место, на котором произошло событие. <p>Вид отображения адреса: <i>НомерСОМПорта/АдресПульты/АдресПрибора/АдресОбъекта</i> (При работе приборов, подключённых к какому-либо СОМ-порту, по протоколу «Орион» – <i>АдресПульты</i> равен 0; Для пульта С2000 (С2000М) – <i>АдресПрибора</i> равен 0; Для приборов – <i>АдресОбъекта</i> равен 0).</p>
Смена дежурства	<p>В отчёте отображается информация о произошедших тревожных событиях системы за указанный период.</p> <p>Для каждого тревожного события отображается:</p> <ul style="list-style-type: none"> • Дата и время, когда произошло событие; • Название события; • Адрес зоны (если произошедшее событие относилось к прибору, зоне, считывателю или релейному выходу); • Номер и название раздела или группы разделов (если произошедшее событие относилось к разделу или группе разделов), • Номер зоны доступа и название точки доступа (если произошедшее событие относилось к точке доступа); • Рабочее место, на котором произошло событие; • Список предпринятых по тревожному событию действий. <p>Для каждого действия по тревожному событию отображается:</p> <ul style="list-style-type: none"> • Дата и время; • Название.
Смена дежурства с извещением о смене оператора	<p>Данный отчёт полностью идентичен отчёту «Смена дежурства», за исключением того, что события разбиты по группам в соответствии с дежурствами операторов. Над каждой группой присутствует название в виде извещения о смене оператора</p>
Статистические данные	
Статистика	<p>Цель данного отчёта – получение информации о собранной статистике каких-либо зон отдельно взятого раздела за указанный период.</p> <p>Для каждой зоны отображается:</p> <ul style="list-style-type: none"> • Дата и время, когда был запрошен АЦП; • Значение АЦП.
Точки доступа и маршруты движения	
Время пребывания в зонах	<p>В отчёте выводится время пребывания в выбранной зоне сотрудников и/или посетителей за каждый день выбранного интервала времени.</p> <p>Если выход не был совершён из зоны, то учитывается только время входа с пометкой "Нет выхода" и нет данных по времени пребывания.</p> <p>Если указан период в несколько дней, то информация по каждому дню будет выводиться отдельной строкой для каждого человека.</p>

	<p>Отчёт можно сформировать по сотрудникам и/или посетителям.</p> <p>В отчёте выводится следующая информация:</p> <ul style="list-style-type: none"> • ФИО Сотрудника/Посетителя; • Табельный номер; • Дата рождения»; • Компания; • Подразделение; • Должность; • Состояние (Активный, Архивный, В черном списке, Уволенный); • Дата прохода; • Первый проход; • Последний проход; • Время пребывания.
<p>Карты, не используемые в СКУД</p>	<p>В отчёте выводится информация о картах, которые в течение заданного времени не использовались для проходов.</p> <p>В отчёте указывается следующая информация о карте и сотруднике которому она принадлежит:</p> <ul style="list-style-type: none"> • ФИО сотрудника; • Компания; • Подразделение; • Должность; • Ключ/Карта (Тип и номер идентификатора) • Дата последнего прохода;
<p>Количество проходов через дверь</p>	<p>Цель данного отчета - получение сведений о количестве проходов сотрудника или посетителя через определенные двери.</p> <p>В документе представлена следующая информация о сотруднике или посетителе:</p> <ul style="list-style-type: none"> • Фото посетителя; • ФИО; • Дата рождения; • Домашний телефон; • Рабочий телефон; • Табельный номер; • Компания; • Подразделение; • Должность. <p>В документе представлены следующие сведения о дверях:</p> <ul style="list-style-type: none"> • Наименование точки доступа; • Количество проходов.
<p>Маршруты движения</p>	<p>Цель данного отчёта – получение полной информации о перемещениях сотрудников или посетителей за указанный период.</p> <p>В отчёте отображается список сотрудников, у которых за указанный период присутствуют следующие события:</p> <ul style="list-style-type: none"> • Идентификация хозоргана; • Доступ отклонён; • Запрет доступа; • Доступ предоставлен; • Проход. <p>Для каждого сотрудника отображается:</p> <ul style="list-style-type: none"> • Фото; • ФИО;

	<ul style="list-style-type: none"> • Табельный номер; • Дата рождения; • Рабочий телефон; • Домашний телефон; • Адрес; • Компания; • Подразделение; • Должность; • Состояние (Активный, Архивный, В черном списке, Уволенный); • Список событий сотрудника за указанный период. <p>Для каждого события отображается:</p> <ul style="list-style-type: none"> • Дата и время, когда произошло событие; • Название события; • Номер ключа; • Название точки доступа; • Название зоны доступа; • Комментарий, который включает в себя: <ul style="list-style-type: none"> ○ Номер точки доступа; ○ Направление; ○ Название точки доступа; ○ Название считывателя.
<p>Маршруты движения за выбранный период (только первый и последний вход и выход)</p>	<p>Цель данного отчёта - получение информации о первом входе и последнем выходе за отдельно взятый день в выбранном периоде времени.</p> <p>Важно! Если выбраны не все двери, то вход будет учитываться проходом ТОЛЬКО через указанные двери. Выход же может быть определен двумя способами:</p> <p>1) Если совершен проход через одну из указанных дверей с режимом прохода «выход»</p> <p>2) Если совершен проход через одну из не выбранных дверей с режимом прохода «вход».</p> <p>В выгрузке отчёта отображается следующая информация о сотруднике (за выбранный период по каждому дню отдельно):</p> <ul style="list-style-type: none"> • Компания; • Подразделение; • Должность; • ФИО; • Пол; • Первый вход; • Последний уход.
<p>Маршруты движения за выбранный период времени</p>	<p>Данный отчёт аналогичен отчёту «Маршруты движения», за тем исключением, что в текущем отчёте не выводится информация по ключам.</p>
<p>Маршруты движения по коду ключа</p>	<p>Цель данного отчёта - получения информации о перемещениях сотрудников или посетителей, по определенному ключу.</p> <p>В выгрузке отчёта отображается список сотрудников, для каждого сотрудника отображается:</p> <ul style="list-style-type: none"> • ФИО; • Адрес; • Дата рождения; • Домашний телефон; • Рабочий телефон; • Табельный номер; • Компания; • Подразделение; • Должность; • Состояние (активный или архивный) <p>Для каждого события отображается:</p>

	<ul style="list-style-type: none"> • Дата и время, когда произошло событие; • Название события; • Название точки доступа; • Ключ, по которому инициировано событие; • Зона доступа, в которую предоставлялся доступ/осуществлялся проход; • Пояснение по событию.
Маршруты движения по указанному интервалу времени	Данный отчёт аналогичен отчёту «Маршруты движения», за тем исключением, что в текущем отчёте не выводится информация по ключам.
Нарушение прохода	<p>Цель данного отчёта – получение информации о событиях выхода сотрудников, для которых в указанный день не было зафиксировано входа.</p> <p>В отчёте отображается список сотрудников, у которых за указанный период присутствуют указанные выше события.</p> <p>Для каждого сотрудника отображается:</p> <ul style="list-style-type: none"> • Фото; • ФИО; • Табельный номер; • Дата рождения; • Рабочий телефон; • Компания; • Подразделение; • Должность. • Соответствующие события сотрудника. <p>Для каждого события отображается:</p> <ul style="list-style-type: none"> • Дата; • Название события.
Не посещающие объект	<p>Цель данного отчёта - формирование списка ключей, по которым не производится проход на объект. В выгрузке отчёта отображается:</p> <ul style="list-style-type: none"> • Фамилия; • Имя; • Отчество; • Компания; • Подразделение; • Должность; • Ключ/Карта (Тип и номер идентификатора); • Дата последнего прохода.
Не посещающие объект (с фото)	Аналогичен отчёту «Не посещающие объект», но в итоговом отчёте для каждого человека также отображается фотография.
Непредоставление или отклонение доступа	<p>Цель данного отчёта – получение информации о запретах и отклонениях доступа за указанный период.</p> <p>В отчёте отображается список следующих событий:</p> <ul style="list-style-type: none"> • Доступ отклонён; • Запрет доступа. <p>Для каждого события отображается:</p> <ul style="list-style-type: none"> • Дата и время, когда произошло событие; • Название события; • Название точки доступа; • Адрес и название считывателя; • ФИО сотрудника; • Компания; • Подразделение.

Оставшиеся на объекте	<p>Цель данного отчёта - формирование списка сотрудников, не покинувших объект после завершения рабочего дня:</p> <ul style="list-style-type: none"> • Фамилия; • Имя; • Отчество; • Компания; • Подразделение; • Должность • Номер зоны; • Дата входа.
Проходы нарушителей	<p>Цель данного отчёта – получение информации о попытках прохода сотрудников, находящихся в черном списке</p> <p>В отчёте отображаются параметры нарушителя:</p> <ul style="list-style-type: none"> • Фото посетителя; • Фамилия; • Имя; • Отчество; • Табельный номер; • Рабочий телефон; • Домашний телефон; • Адрес; • Причина нахождения в чёрном списке. <p>В документе представлена информация о перемещениях сотрудника или посетителя из одной зоны доступа в другие:</p> <ul style="list-style-type: none"> • Дата/Время; • Событие прохода; • Наименование точки доступа; • Зона доступа; • Пояснение.
Точка доступа	<p>Цель данного отчёта – получение полной информации о событиях выбранной точки доступа за указанный период.</p> <p>В отчёте отображается список следующих событий:</p> <ul style="list-style-type: none"> • Доступ закрыт; • Доступ открыт; • Восстановление доступа; • Дверь взломана; • Дверь заблокирована; • Восстановление целостности двери; • Идентификация хозоргана; • Доступ отклонён; • Запрет доступа; • Доступ предоставлен; • Проход. <p>Для каждого события отображается:</p> <ul style="list-style-type: none"> • Дата и время, когда произошло событие; • Компания; • Подразделение сотрудника; • Должность сотрудника; • Табельный номер сотрудника; • ФИО сотрудника; • Название события; • Направление.

Точка доступа (с проходами по кнопке)

Аналогичен отчету «Точка доступа», за исключением того, что в списке событий добавлены события «По кнопке».

Точка доступа (с фильтром по подразделениям)

Данный отчет полностью идентичен отчету «Точка доступа», за исключением того, что при генерации отчёта доступны фильтры по компаниям и подразделениям:

Параметры отчёта "Точка доступа (с фильтром по подразделению)"

С
16.04.2019 16:30:12
По
17.04.2019 16:30:12

Точка доступа: Дверь 1, Дверь 2, Дверь 3, Дверь 4

Компания: Демокомпания 1, Демокомпания 2

События: Доступ закрыт, Доступ отклонен, Дверь взломана, Доступ предоставлен, Запрет доступа, Восстановление доступа, Дверь закрыта, Проход, Дверь заблокирована, Идентификатор хозоргана, Доступ открыт

Подразделение: Демоподразделение 1, Демоподразделение 2

Формировать Отменить

Точка доступа (с фильтром по уровню доступа)

Данный отчет полностью идентичен отчету «Точка доступа», за исключением того, что при генерации отчёта доступен фильтр по уровню доступа, но отсутствует фильтр по подразделениям:

Параметры отчёта "Точка доступа (с фильтром по уровню доступа ключа)"

С
16.04.2019 16:47:44
По
17.04.2019 16:47:44

Точка доступа: Дверь 1, Дверь 2, Дверь 3, Дверь 4

Компания: Демокомпания 1, Демокомпания 2

События: Восстановление доступа, Дверь взломана, Дверь заблокирована, Дверь закрыта, Доступ закрыт, Доступ отклонен, Доступ открыт, Доступ предоставлен, Запрет доступа, Идентификатор хозоргана, Проход

Уровень доступа: Демоуровень 1, Демоуровень 2

Формировать Отменить

11.2.1 Пример генерации отчёта «Сотрудники»

В связи с тем, что состав списка отчётов, а также структура самих отчётов может изменяться в соответствии с пожеланиями пользователей, в настоящем руководстве не будет приведено описание генерации всех типов отчётов.

Все отчёты имеют интуитивно понятную структуру, и наложение фильтров для генерации отчётов не представляет собой никакого труда. Приведём примеры фильтров для отчётов:

- Права на управление (по разделам и группам разделов):

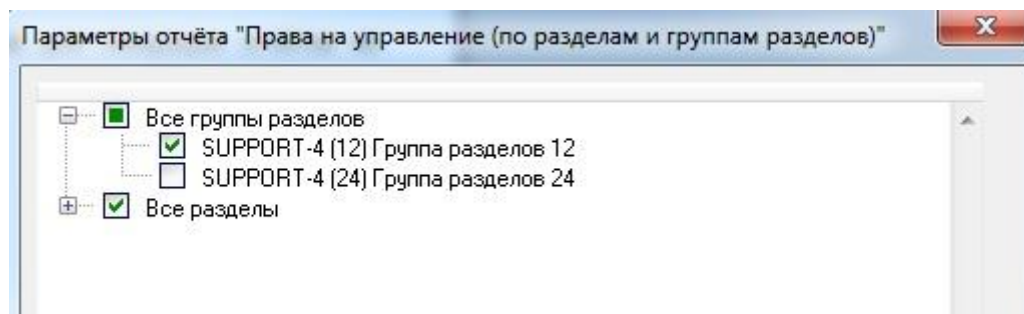

- Прошедшие события:

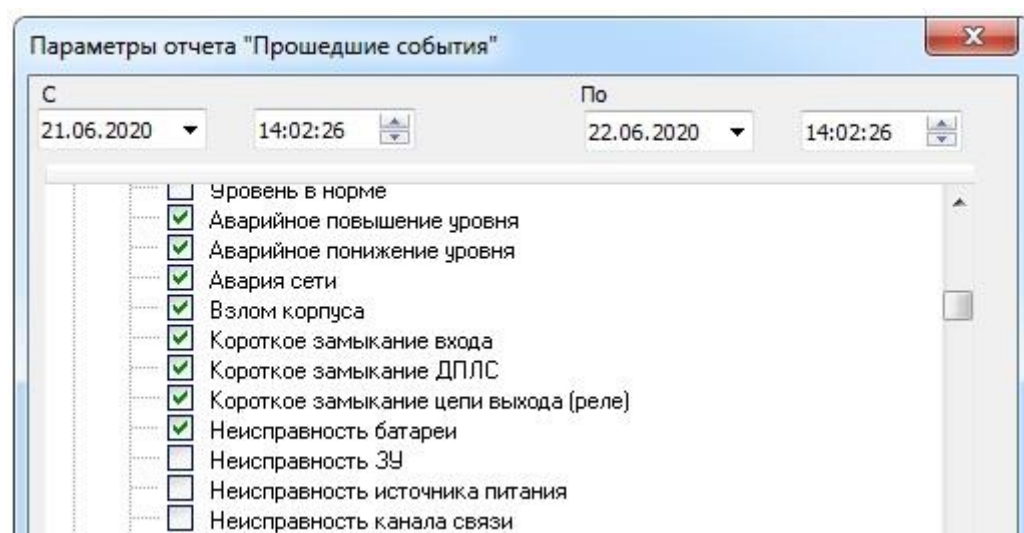

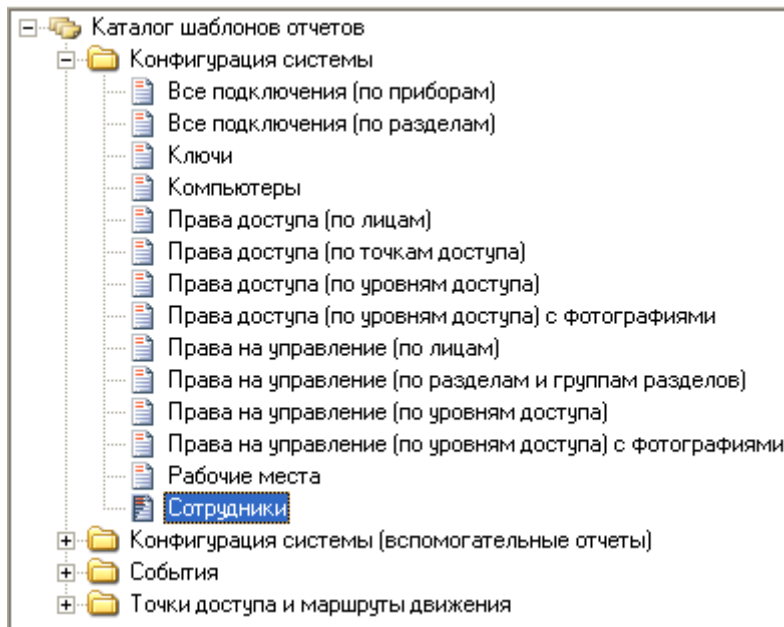

Для генерации отчёта «Сотрудники» необходимо:

- Выбрать в списке отчётов отчёт «Сотрудники».

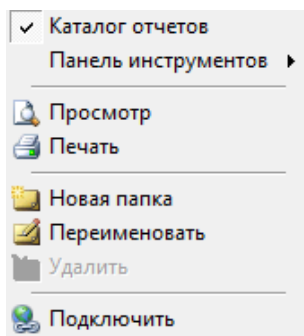

- Запустить генерацию отчёта, используя один из следующих способов:
 - Произвести двойной клик на названии отчёта в списке отчётов левой кнопкой мыши.
 - Нажать на области списка отчётов правой кнопкой мыши и в появившемся контекстном меню выбрать пункт «Просмотр».



- Нажать на кнопку  на панели формирования отчётов.



- В случае если отчёт «Сотрудники» генерировался в числе последних 7 отчётов, то нажать на кнопку  на панели формирования отчётов и в появившемся списке выбрать пункт «Сотрудники».

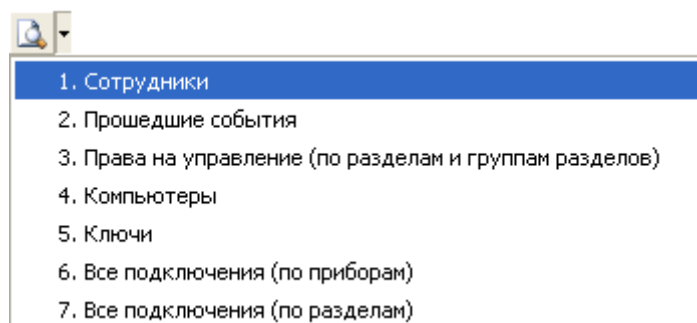

- В отобразившемся окне «Параметры» выбрать требуемые параметры (фильтры) отчёта и нажать кнопку «Формировать» для формирования отчёта:

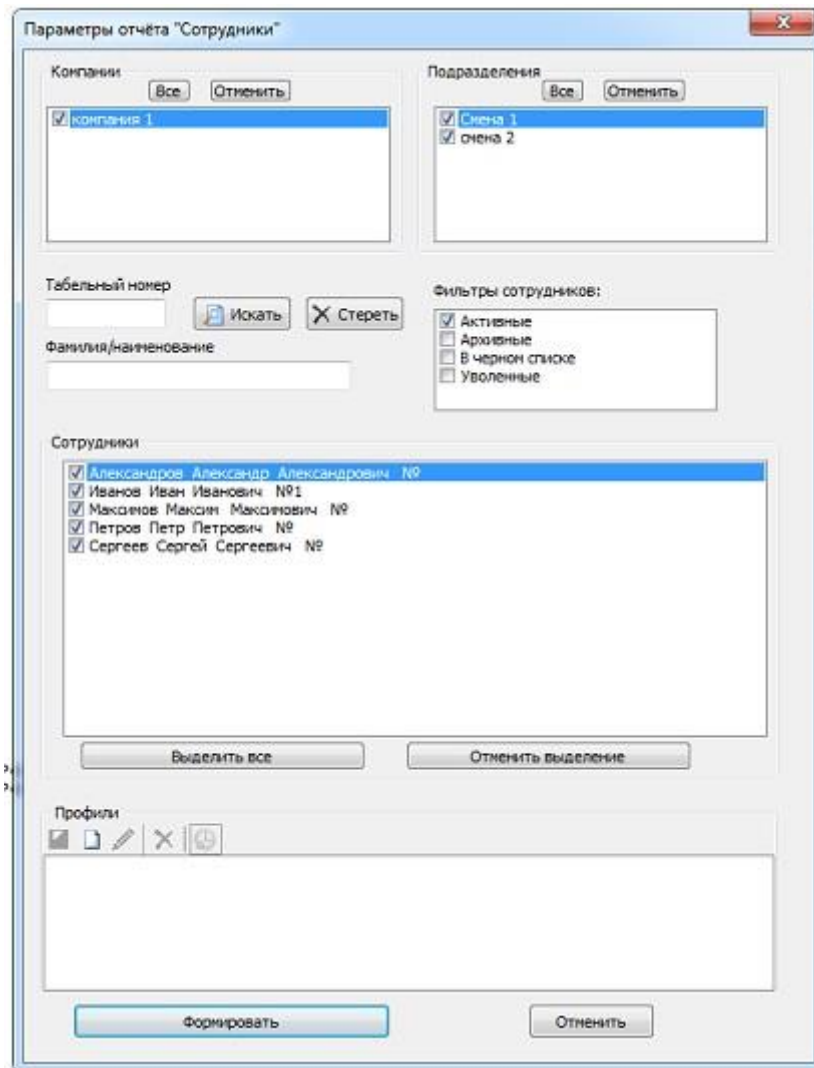

Сформированный отчёт будет отображён в соответствующей области Генератора отчётов.

Настраиваемые параметры отчёта:

- При формировании отчёта можно выбрать галочками компании, чьих сотрудников можно использовать в выборке для отчёта, а также подразделения:

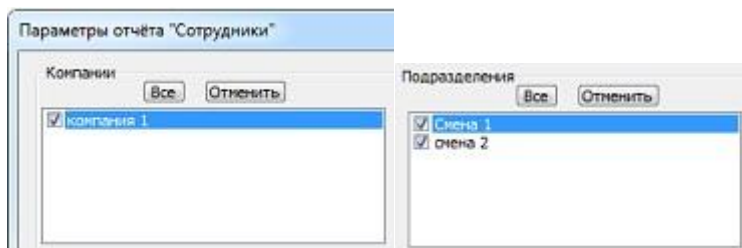

Поле «Табельный номер» используется для поиска конкретного сотрудника:



Если в поле «Табельный номер» ничего не вводить, то фильтр не используется.

Если в поле «Табельный номер» ввести цифры табельного номера, то в списке сотрудников для генерации отчёта будут оставлены только те сотрудники, табельный номер которых начинается с введённых в поле «Табельный номер» цифр.

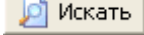
Данный фильтр применяется только после нажатия на кнопку  (либо после изменения фильтра по компании или по подразделению)!

– Поиск по фамилии:

Если в поле «Фамилия» ничего не вводить, то фильтр не используется.

Если в поле «Фамилия» ввести буквы фамилии, то в списке сотрудников для генерации отчёта будут оставлены только те сотрудники, фамилия которых начинается с введённых в поле «Фамилия» букв.

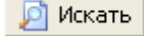
Данный фильтр применяется только после нажатия на кнопку  (либо после изменения фильтра по компании или по подразделению)!

Все указанные фильтры суммируются.

Также в окне «Параметры» можно использовать профили. Профиль – сохранённая комбинация фильтров отчёта. Также профиль можно использовать для создания автогенерации отчёта по времени..

При выборе в списке профилей какого-либо профиля в окне «Параметры» выставляются и применяются запомненные в профиле фильтры. И, соответственно, в списке сотрудников будут отображены только те сотрудники, которые подходят под выставленные фильтры.

11.3 Генерация отчётов по расписанию (автогенерация)

11.3.1 Предварительная настройка



В Windows 10 для корректной работы автогенерации отчётов необходимо, чтобы «Генератор отчётов» запускался от имени администратора. В противном случае создание задачи будет заблокировано в планировщике заданий.

Для настройки генерации отчётов по расписанию необходимо настроить профиль с заданными параметрами. После создания профиля в планировщике задач Windows будет создана задача для запуска формирования отчёта по расписанию.

Имя созданного отчёта при автогенерации будет содержать название профиля и дату формирования.

11.3.2 Создание профиля для автогенерации

Для создания профиля выберите нужный отчёт двойным кликом левой кнопки мыши. В диалоговом окне формирования отчёта нажмите кнопку «Новый профиль»:

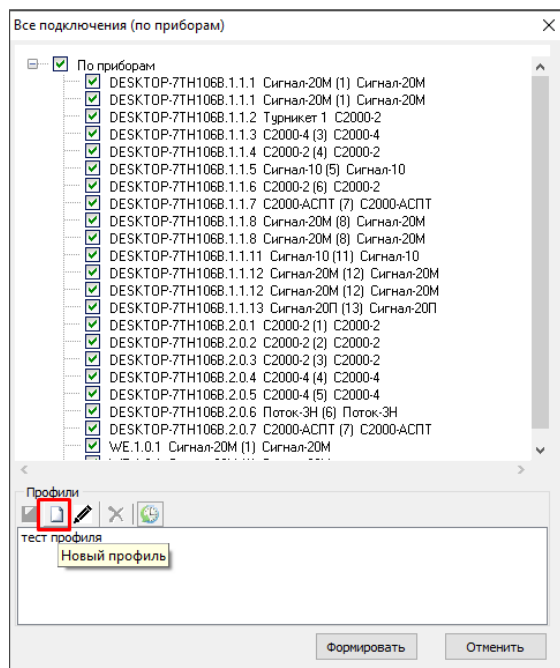

Задайте новому профилю имя (без специальных символов) и сохраните его. С помощью кнопки редактирования при необходимости можно изменить название профиля . Затем выберите нужный профиль и нажмите кнопку «Запускать по расписанию»:



Появится панель настройки автогенерации:



На данной панели находятся следующие элементы:

Кнопка «Выбор формата экспорта» . Открывает меню в котором пользователь может выбрать тип файла, в который будет сохранён сгенерированный отчёт.

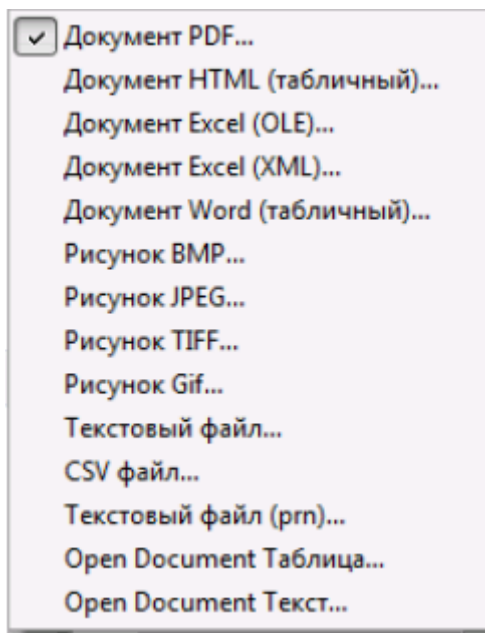

По умолчанию выбран формат "PDF".

Кнопка «Параметры периода и времени автогенерации» . Открывает окно «Отчёты по расписанию», предназначенные для настройки расписания:

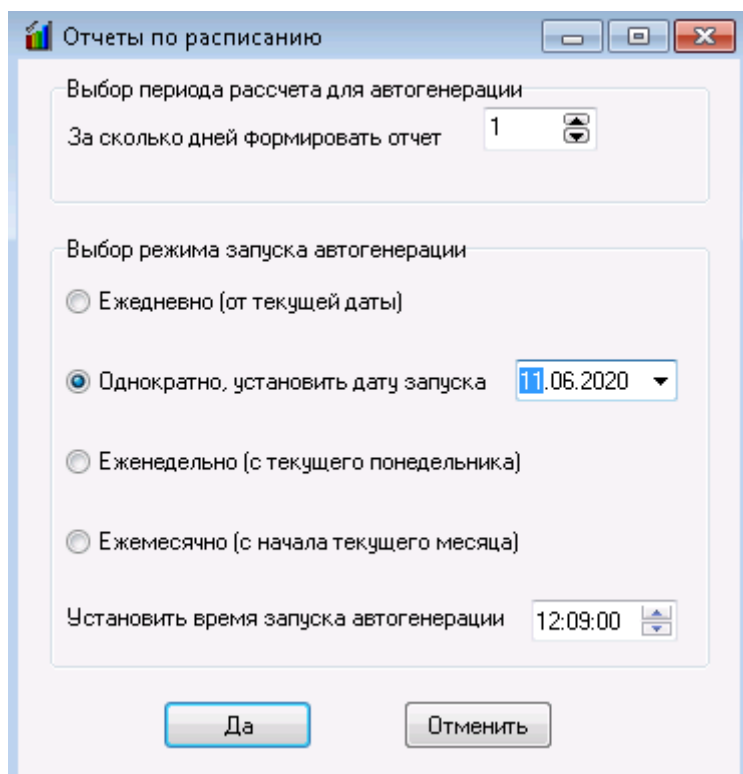

В данном окне задаётся количество дней, за которые формируется отчёт («глубина» формирования отчёта) и указывается режим запуска автогенерации. Глубина отчёта рассчитывается от текущей даты.

По умолчанию глубина формирования отчёта - 1 день.

Временной период, за который формируется отчет, считается от даты запуска генерации с вычетом установленного количества дней до запуска и с добавлением установленного числа дней после. Например:

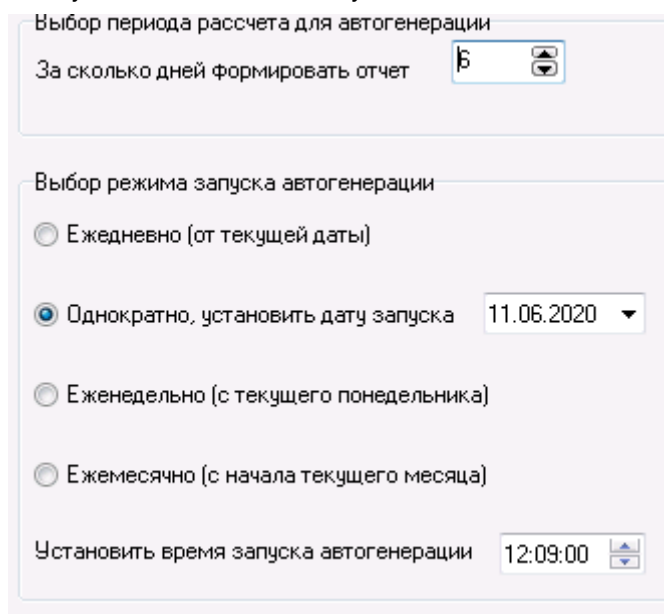

Дата формирования - 11.06.2020, глубина отчёта - 6 дней. Время начала временного периода в **выгрузке отчета** 0:00:00 06.06.2020, а конец 23:59:59 11.06.2020, то есть полных 6 дней (6,7,8,9,10,11).

Выставлять время "с" и "по" в форме настройки самого отчета для данного периода не нужно, потому что для каждого запуска расчетный период формируется от этих параметров

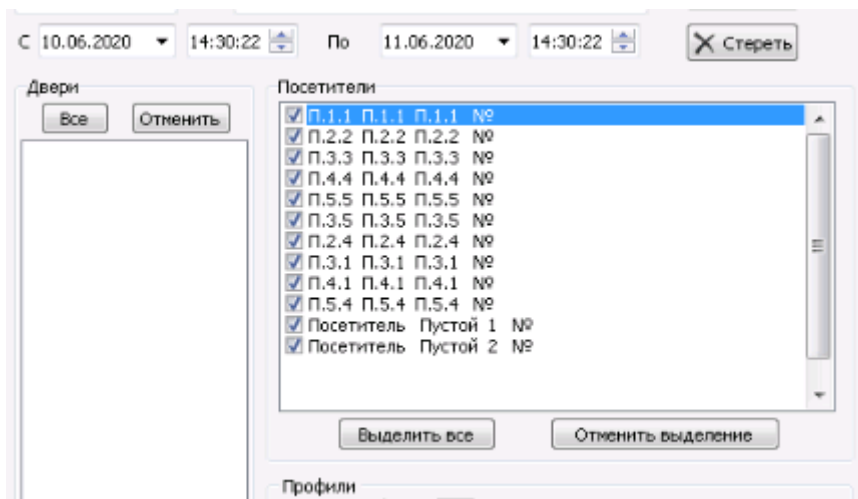

Данная настройка доступна для отчетов, в форме настройки которых можно выбрать временной период (например, «Маршруты движения», «Реестр посещений», «Прошедшие события» и т.д.), Поля ввода будут **неактивны** для таких отчетов, как: «Сотрудники», «Ключи», «Права на управление» и им подобным.

Для отчета «Реестр посещений» доступно поле ввода "Количество дней после даты автогенерации"

The dialog box is titled 'Выбор периода расчета для автогенерации'. It contains several settings:

- 'За сколько дней формировать отчет': 1 (with up/down arrows)
- 'Количество дней после даты автогенерации': 0 (with up/down arrows)
- 'Выбор режима запуска автогенерации':
 - Ежедневно (от текущей даты)
 - Однократно, установить дату запуска: 12.06.2020 (dropdown)
 - Еженедельно (с текущего понедельника)
 - Ежемесячно (с начала текущего месяца)
- 'Установить время запуска автогенерации': 0:00:00 (time picker)

 At the bottom are 'Да' and 'Отменить' buttons.

Так как, например, окончание визита посетителя может быть позже запуска автогенерации, то данная функция позволит охватить в отчете таких посетителей. Максимальное значение полей глубины периодов: 72.

Режим запуска автогенерации поддерживает следующие варианты.

- Ежедневно. Для ежедневного запуска начало периода от текущего дня с учетом параметров «Дней до» и «Дней после»;
- Однократно. Для однократного запуска. Начало периода от заданного дня (в примере 11.08.2019) с учетом параметров «Дней до» и «Дней после». При изменении даты заданного дня заданный расчетный период также меняется;
- Еженедельно. Для еженедельного запуска. Начало периода от каждого понедельника с учетом параметров «Дней до» и «Дней после»;
- Ежемесячно. Для ежемесячного запуска начало периода от начала текущего месяца с учетом параметров «Дней до» и «Дней после»;

Выбор режима запуска автогенерации

Ежедневно (от текущей даты)

Однократно, установить дату запуска 11.06.2020 ▾

Ежедневно (с текущего понедельника)

Ежемесячно (с начала текущего месяца)

Установить время запуска автогенерации 12:09:00 ⬆ ⬇ ⬆

Поле с заданием времени задания времени запуска автогенерации.

Установить время запуска автогенерации 15:00:00 ⬆ ⬇ ⬆

Для сохранения параметров необходимо отметить один из вариантов периодичности запуска отчета по расписанию:

1. Ежедневно - запуск автогенерации каждый день в установленное время;
2. Однократно - запуск автогенерации только один раз в заданный день в установленное время;
3. Ежедневно (с текущего понедельника) - запуск автогенерации каждый понедельник начиная с текущего, если дата сохранения параметров в понедельник текущей недели, а время запуска больше текущего;
4. Ежемесячно - запуск автогенерации 1 число каждого месяца, начиная с текущего, если дата сохранения параметров 1 числа текущего месяца, а время запуска больше текущего.

Автогенерация не будет создана, если не отмечен хотя бы один из пунктов.

После выбора необходимых параметров необходимо нажать "ДА". Изменение параметров автогенерации осуществляется в этом же меню (для каждого отчёта и выбранного профиля).

После закрытия окна, появится сообщение:

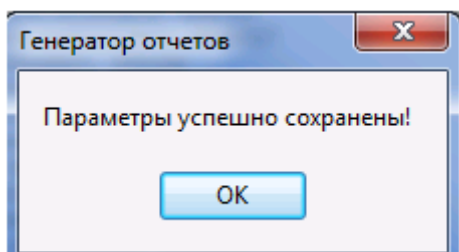

Поле выбора пути сохранения отчётов:



Указывайте путь сохранения отчётов только после выполнения всех остальных настроек автогенерации!

Для редактирования параметров автогенерации необходимо вновь открыть созданный профиль и в нести требуемые правки.

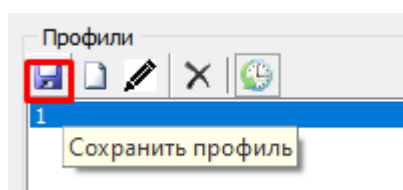

Кнопка сохранения профиля произведённых изменений профиля автогенерации.

. Предназначена для сохранения настроек и

11.3.3 Отображение созданной задачи в "Планировщике заданий" Windows

После задания всех параметров для автогенерации в "Планировщике заданий" Windows создаются задачи с установленной периодичностью, находящиеся в отдельной папке Bolid:

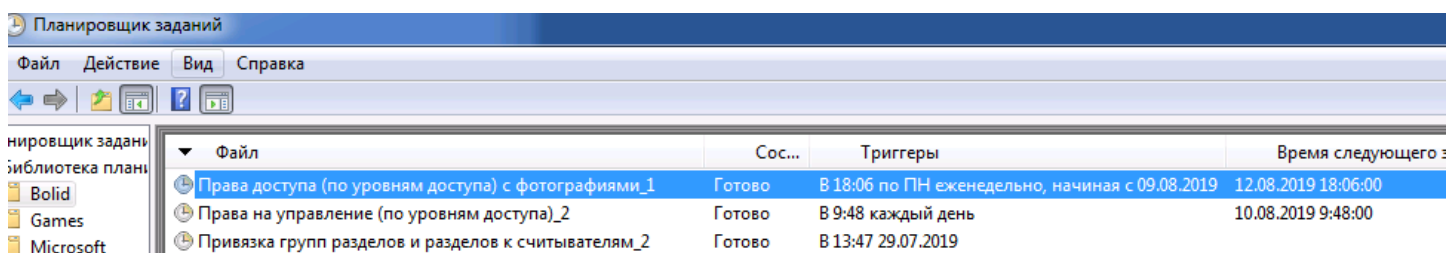

Название задачи включает в себя название шаблона и название профиля (также отображается в описании), с которого будут загружаться данные.

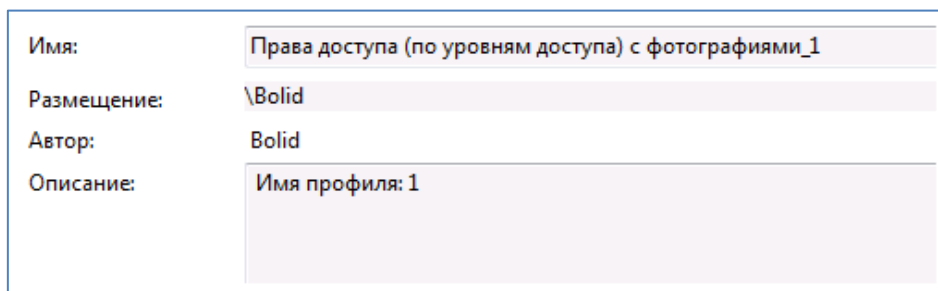

В параметрах к задаче переданы: периодичность, с которой запускается отчет, название шаблона и профиля:

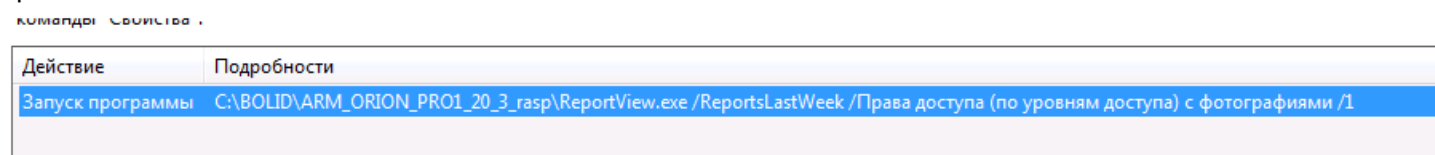

При желании можно запустить выполнение задачи вручную, тогда отчет сформируется и в текущий момент, и в заданное время.

11.3.4 Файл выгрузки отчёта

После выполнения задачи, в указанной папке будет содержаться файл с выгрузкой отчета в заданном формате. Название файла будет содержать в себе название шаблона, профиля и дату генерации отчета:

Права доступа (по точкам доступа с уровнями доступа) Профиль 1 07.08.2019.pdf	07.08.2019 16:17	Adobe Acrobat D...	95 КБ
Маршруты движения посетителей Профиль 1 07.08.2019.pdf	07.08.2019 16:13	Adobe Acrobat D...	13 КБ
Рабочие места Профиль 1 07.08.2019.pdf	07.08.2019 16:12	Adobe Acrobat D...	10 КБ
Рабочие места Профиль 3 07.08.2019.pdf	07.08.2019 16:09	Adobe Acrobat D...	10 КБ
Список не отмеченных на плане приборов Профиль 2 07.08.2019.pdf	07.08.2019 11:20	Adobe Acrobat D...	25 КБ

11.4 Создание и редактирование отчётов

При необходимости мы можем создать требуемый Вам отчет. Для этого на электронную почту support@bolid.ru нужно прислать детальное описание задачи.

12 Статистика

Сетевой клиент «Статистика» обеспечивает отображение статистики показаний:

- АЦП адресно-аналоговых дымовых, адресно-аналоговых тепловых и адресно-аналоговых влажностных извещателей,
- АЦП шлейфов сигнализации,
- АЦП зон приборов РИП RS,

собираемой модулями «Ядро опроса» на рабочих местах системы.

Статистика отображается в нескольких режимах:

- «Текущие показания» – интерактивное отображение показаний АЦП;
- «Самые показательные» – интерактивное отображение самых показательных АЦП;
- «История» – отображение истории показаний АЦП.

Все приборы позволяют запросить условное значение величины измеряемого параметра путём запроса показаний аналого-цифрового преобразователя (АЦП). Значение АЦП связано со значением измеряемого параметра некоторым законом, который различается для приборов разных типов. В руководствах по эксплуатации приборов обычно приводятся таблицы со значениями АЦП для нескольких характерных величин измеряемого параметра.

Для адресно-аналоговых дымовых, тепловых и влажностных извещателей, включаемых в двухпроводную линию связи (ДПЛС) прибора С2000-КДЛ, значения АЦП соответствуют следующим значениям:

- для дымового датчика (ДИП-34А) значение АЦП соответствует уровню концентрации дыма, измеряемой извещателем (Значение «0» соответствует отсутствию дыма, значение «100» соответствует задымлённости при пожаре по нормам НПБ - 1 дБ/м);
- для теплового датчика (С2000-ИП, С2000-ВТ(Т)) значение АЦП соответствует значению температуры в градусах по Цельсию, измеряемой извещателем;
- для влажностного датчика (С2000-ВТ(В)) значение АЦП соответствует значению относительной влажности в процентах, измеряемой извещателем.

12.1 Запуск сетевого клиента «Статистика»

Для отображения истории показаний АЦП зон необходимо, чтобы был запущен «Центральный Сервер системы».

Для интерактивного отображения показаний АЦП зон необходимо также, чтобы на рабочих местах, с которых будут отображаться показания АЦП, были запущены «Оболочки системы» и «Ядро опроса».

Запуск программного модуля «Статистика» производится из Оболочки системы.

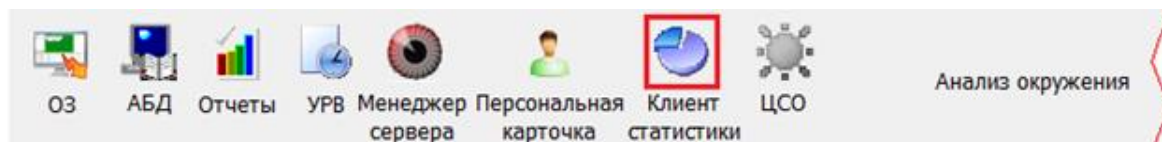

Также запуск Статистики можно осуществить с помощью ярлыка «Отображение статистики» в группе «Болд» / «АРМ Орион Про» в меню «Пуск» Windows:

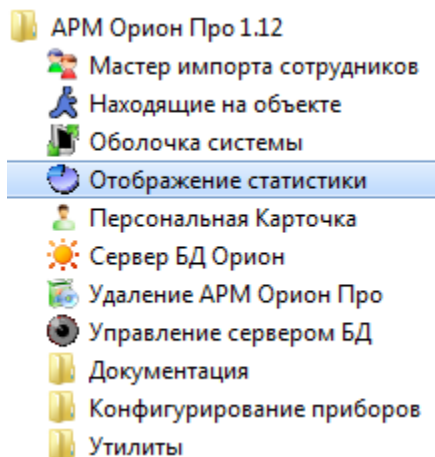

Либо запустить исполняемый файл  Stat.exe из каталога с установленным АРМ «Орион Про»).



После запуска сетевого клиента «Статистика» произойдёт соединение с «Центральным Сервером системы», и если: «Центральный Сервер системы» не запущен или с ним нет связи, и на данном рабочем месте не включён «Локальный кэш», то отобразится сообщение об отсутствии связи, после чего сетевой клиент «Статистика» закроется. Если связь с «Центральным Сервером системы» либо связи с «Центральным Сервером системы» нет, но на данном рабочем месте включён «Локальный кэш», то сетевой клиент «Статистика» начнёт производить соединение с рабочими местами.

Если в настройках Базы данных ни для одного рабочего места не выставлено свойство «Собирать статистику», то отобразится соответствующее сообщение и программа закроется. Затем, если в настройках сетевого клиента пункт Отображать список РМ(рабочих мест) при запуске (см. пункт 12.4):

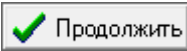
1. **Не отмечен**, то произойдёт попытка соединения с «Оболочками системы» рабочих мест, которые были отмечены при последнем запуске с отмеченным в настройках сетевого клиента пунктом Отображать список РМ(рабочих мест) при запуске и для которых в настройках Базы данных для свойства «Собирать статистику» выставлено значение «Да».

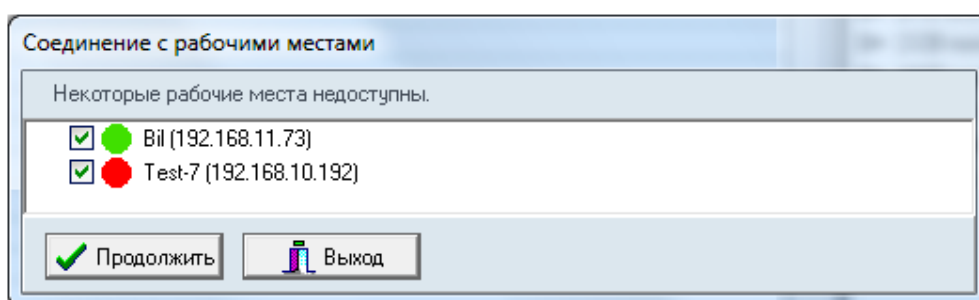
Если есть связь хоть с одной «Оболочкой системы», то будет доступна кнопка  Продолжить для продолжения работы с сетевым клиентом «Статистика»:



Если же нет связи со всеми требуемыми «Оболочками системы», то кнопка  Продолжить не будет доступна. Будет доступна только кнопка  Выход для закрытия сетевого клиента «Статистика»:

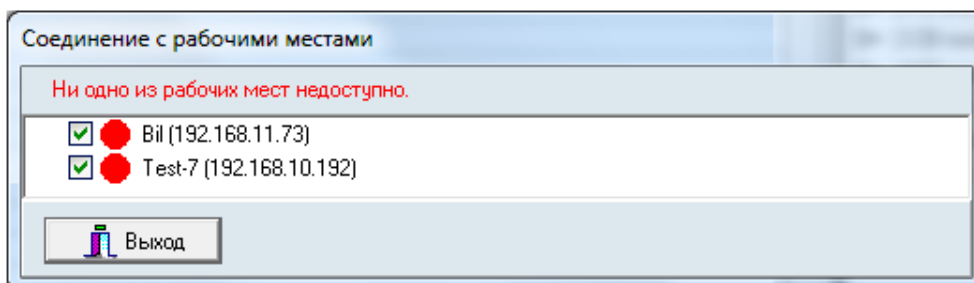

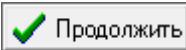
Если связь с хотя бы одной «Оболочкой системы» установлена, то после нажатия кнопки  Продолжить сетевой клиент «Статистика» продолжит работу и будет отображать историю изменений и текущие показания АЦП зон.

При отсутствии связи с Центральным Сервером системы сетевой клиент «Статистика» будет отображать текущие показания АЦП зон, но не будет отображать историю АЦП, и при попытке перейти на страницу «История» появится сообщение о невозможности просмотра истории АЦП.

2. **Отмечен**, то отобразится диалоговое окно со списком рабочих мест (для которых в настройках Базы данных для свойства «Собирать статистику» выставлено значение «Да»), в котором требуется отметить рабочие места, для которых будут отображаться АЦП зон:

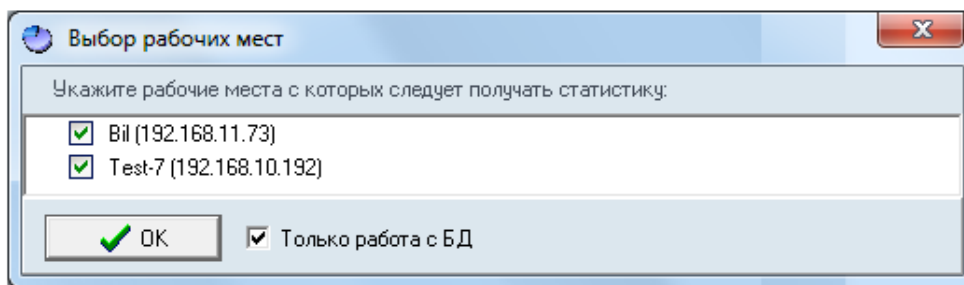

II. Если пункт Только работа с БД :

1.1 **Отмечен**, то сетевой клиент «Статистика» будет отображать только историю изменений АЦП зон, а текущие показания АЦП зон отображаться не будут.

При нажатии на кнопку  сетевой клиент «Статистика» продолжит работу и будет отображать только историю изменений АЦП зон, но не будет отображать текущие показания АЦП.

1.2 **Не отмечен**, то сетевой клиент «Статистика» будет отображать и историю изменений АЦП зон, и текущие показания АЦП зон.

При нажатии на кнопку  произойдёт попытка соединения с «Оболочками системы» отмеченных рабочих мест, для которых в настройках Базы данных для свойства «Собирать статистику» выставлено значение «Да».

Если связь с «Центральным Сервером системы» отсутствует, то отобразится диалоговое окно, в котором будут показаны рабочие места, с которыми будет произведено соединение (список рабочих мест будет состоять из рабочих мест, которые были отмечены при последнем запуске с отмеченным в настройках сетевого клиента пунктом Отображать список РМ(рабочих мест) при запуске ; менять выделение рабочих мест нельзя).

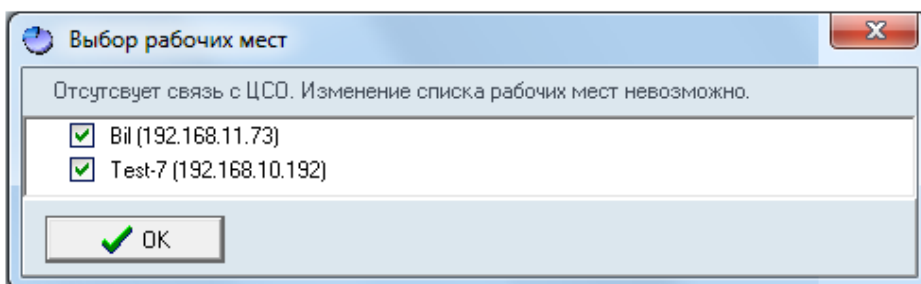

Во всех случаях, если после входа сетевой клиент «Статистика» обнаруживает, что ни для одного рабочего места, с которым произведено соединение, либо с которого планируется просмотр истории, нет зон со сбором статистики, то отобразится соответствующее сообщение и программа закроеся.

12.2 Интерфейс сетевого клиента «Статистика»

Внешний вид сетевого клиента «Статистика» приведён на скриншоте:

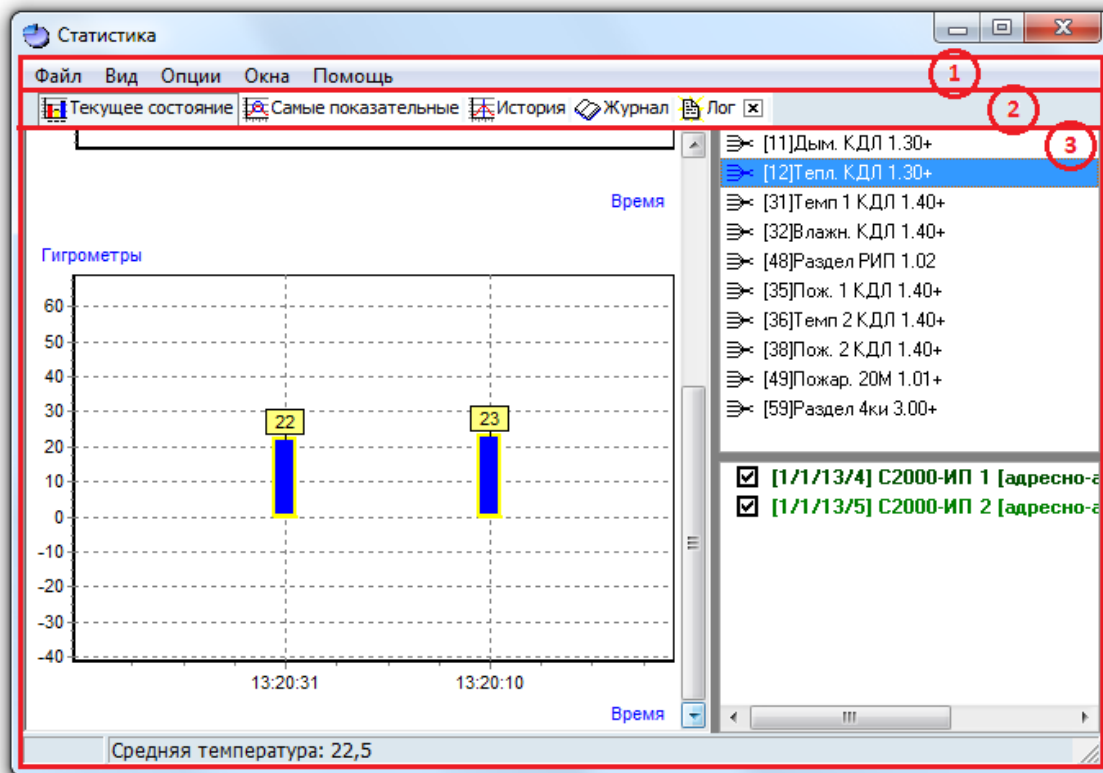

Красным цветом выделены области программы:

1. Меню программы;
2. Кнопки переключения страниц программы;
3. Область отображения выбранной страницы.

12.3 Меню сетевого клиента «Статистика»

Меню программы приведено на скриншоте:

Файл Вид Опции Окна Помощь

12.3.1 Меню «Файл»

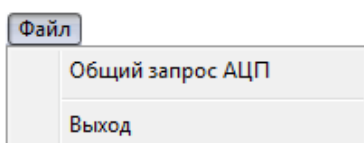

- «Общий запрос АЦП» – запрос модулям «Ядро опроса» о текущих значениях АЦП всех зон рабочих мест, которые были выбраны при запуске сетевого клиента «Статистика»;
- «Выход» – выход из программы.

12.3.2 Меню «Вид»

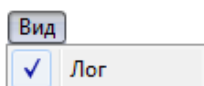

«Лог» – опция, включающая либо выключающая отображение страницы «Лог».

12.3.3 Меню «Опции»

Данное меню имеет различный состав пунктов для разных страниц программы:

Страница «Текущее состояние»:

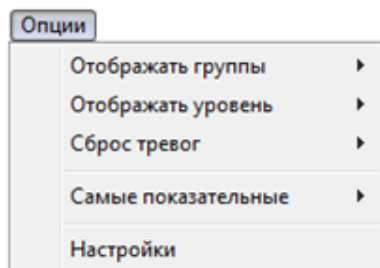

Описание данного меню приведено в пункте 12.5.1.2.

Страница «Самые показательные»:

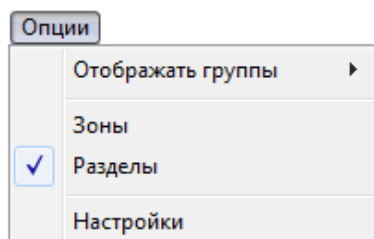
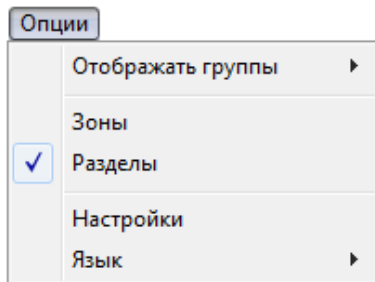

Описание данного меню приведено в пункте 12.5.2.2.

Страница «История»:

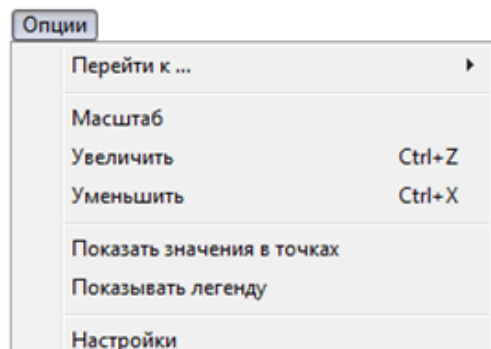

Описание данного меню приведено в пункте 12.5.3.2

Страницы «Журнал» и «Лог»:

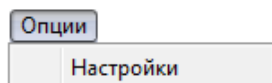

Как показано на скриншотах, для всех страниц всегда доступен пункт «Настройки», который вызывает окно «Настройки» (см. пункт 12.4).

12.3.4 Меню «Окна»

В данном меню отображается список окон с текущими историями зон (см. пункт 12.5.1.3).

Соответственно меню «Окна» может содержать различное число пунктов, а также состоять только из пункта «Закрывать все окна» (если не открыто ни одного окна с текущей историей зоны).

Пример:

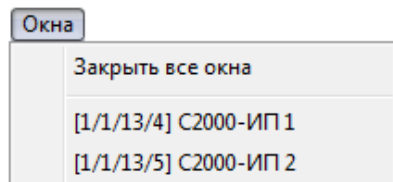

При выборе какого-либо пункта с названием окна произойдёт переключение на данное окно.

При выборе пункта «Закреть все окна», произойдёт закрытие всех окон с текущими историями зон.

12.3.5 Меню «Помощь»

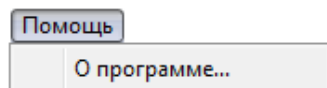

«О программе...» – вызов окна «О программе...»:

В данном окне отображается:

- Версия, выпуск и настройка сетевого клиента «Статистика»;
- Версия и выпуск АРМ «Орион Про»;
- Информация о ЗАО НВП «Болид».

12.4 Окно «Настройки»

Внешний вид окна «Настройки» приведён на скриншоте:

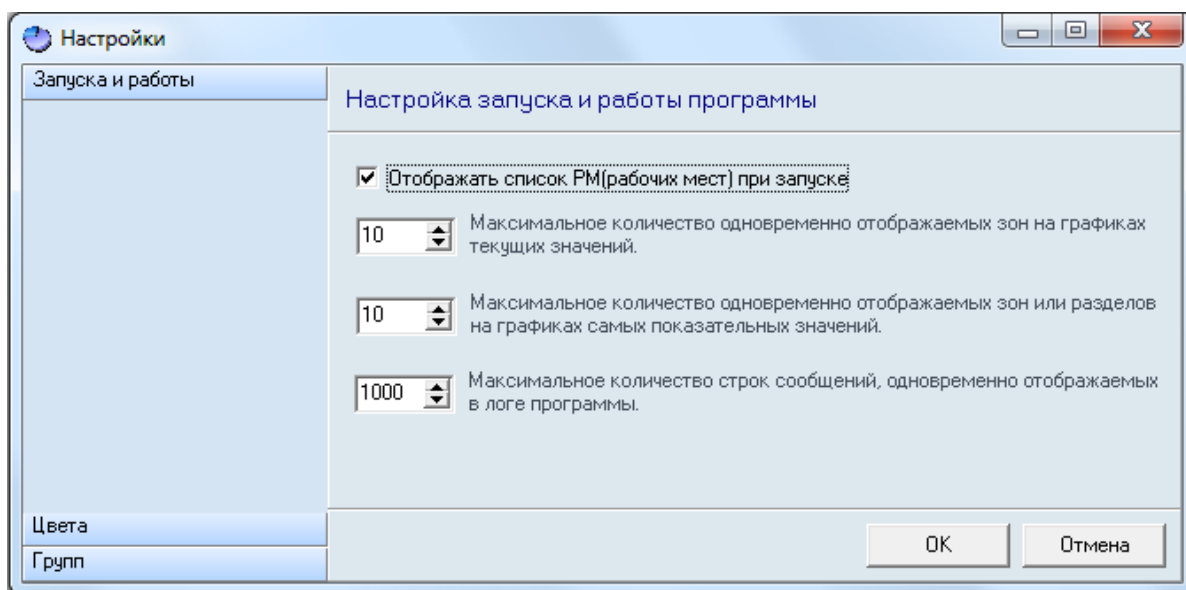

В левой части окна находятся кнопки для переключения между вкладками окна:

- Запуска и работы** – вкладка настройки параметров запуска и работы программы;
- Цвета** – вкладка настройки цветов отображения зон;
- Групп** – вкладка настройки группировки типов зон.

12.4.1 Вкладка настройки параметров запуска и работы программы

Вкладка настройки параметров запуска и работы программы выглядит следующим образом:

Отображать список РМ(рабочих мест) при запуске

10 Максимальное количество одновременно отображаемых зон на графиках текущих значений.

10 Максимальное количество одновременно отображаемых зон или разделов на графиках самых показательных значений.

1000 Максимальное количество строк сообщений, одновременно отображаемых в логге программы.

Отображать список РМ(рабочих мест) при запуске – параметр, включающий либо выключающий отображение списка выбора рабочих мест при запуске сетевого клиента «Статистика» (см. пункт 12.1);

10 Максимальное количество одновременно отображаемых зон на графиках текущих значений.

– количество зон, отображаемых на графиках на странице «Текущее состояние»;

10 Максимальное количество одновременно отображаемых зон или разделов на графиках самых показательных значений.

– количество разделов или зон, отображаемых на графиках на странице «Самые показательные»;

1000 Максимальное количество строк сообщений, одновременно отображаемых в логге программы.

– количество строк, отображаемых в логге программы.

12.4.2 Вкладка настройки цветов отображения зон

Вкладка настройки цветов отображения зон выглядит следующим образом:



Слева на данной вкладке отображается список всех типов зон, назначенных зонам (с включённым параметром «Собирать статистику») рабочих мест, выбранных при запуске клиента «Статистика».

В правой части отображаются цвета выбранного типа зоны, которые будут использоваться при выводе на графиках данного типа зоны.

12.4.3 Вкладка настройки группировки типов зон

Вкладка настройки параметров запуска и работы программы выглядит следующим образом:

Настройка групп: Гигрометры

Изменения сделанные на этой вкладке вступят в силу только после перезапуска программы.

Имя группы:

Скрывать реальные типы зон. Группировать зоны

Типы входящие в текущую группу. Типы доступные для добавления.

адресно-аналоговый тепловой влажностный	<input type="button" value="←"/> <input type="button" value="→"/> <input type="button" value="⇐"/> <input type="button" value="⇒"/> <input type="button" value="^^"/>	пожарный ручной пуск
--	---	-------------------------

Слева отображается список групп зон, в которые будут группироваться зоны. На страницах «Текущее состояние» и «Самые показательные» отображаемые графики выбираются именно из списка имеющихся групп. То есть на указанных страницах отображаются графики, соответствующие именно имеющемуся набору групп.

При помощи кнопок и можно добавить новую группу либо удалить уже имеющуюся.



Группу «Прочие» удалить нельзя. В данную группу входят все типы зон, которые не добавлены в другую группу.

Справа отображаются настройки выбранной группы.

Можно задать имя для новой группы либо поменять имя уже существующей группы:

Имя группы:

Снизу расположены:

- список типов зон, входящих в группу;
- список типов зон, не входящих ни в одну группу.

Можно изменять состав группы при помощи соответствующих кнопок:

- – добавление в группу типа зоны, выбранного в списке свободных типов зон;
- – удаление из группы выбранного типа зоны;
- – добавление в группу всех свободных типов зон;
- – удаление из группы всех типов зон;
- – перемещение выбранного типа зоны вверх для установки приоритета типа зоны для сортировки зон на графиках. Тип зоны с наивысшим приоритетом находится вверху списка.

При помощи параметра Скрывать реальные типы зон. указывается, требуется ли на странице «Текущее состояние» в описании зоны указывать тип зоны либо подменять тип зоны названием группы.



Для группы «Прочие» данный параметр недоступен и считается включённым, то есть отображается именно название группы вместо типов зон.

При помощи параметра Группировать зоны указывается, нужно ли группировать на графиках зоны одного устройства (например, датчика «С2000-ВТ» или прибора «ПИП RS») или нет.



Для группы «Прочие» данный параметр недоступен и считается выключенным, то есть зоны не группируются.

12.5 Страницы сетевого клиента «Статистика»

Для переключения по страницам программы необходимо использовать кнопки переключения:

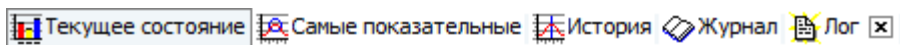

– переключение на страницу «Текущее состояние»;

– переключение на страницу «Самые показательные»;

– переключение на страницу «История»;

– переключение на страницу «Журнал»;

– переключение на страницу «Лог» (данная кнопка доступна, если отмечен пункт меню «Вид»/»Лог»).

12.5.1 Страница «Текущее состояние»

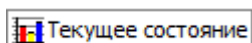

На данной странице в реальном времени отображаются текущие значения АЦП зон рабочих мест, которые были выбраны при запуске сетевого клиента «Статистика» и с которыми была установлена связь.

12.5.1.1 Интерфейс страницы «Текущее состояние»

Внешний вид страницы «Текущее состояние» приведён на скриншоте:

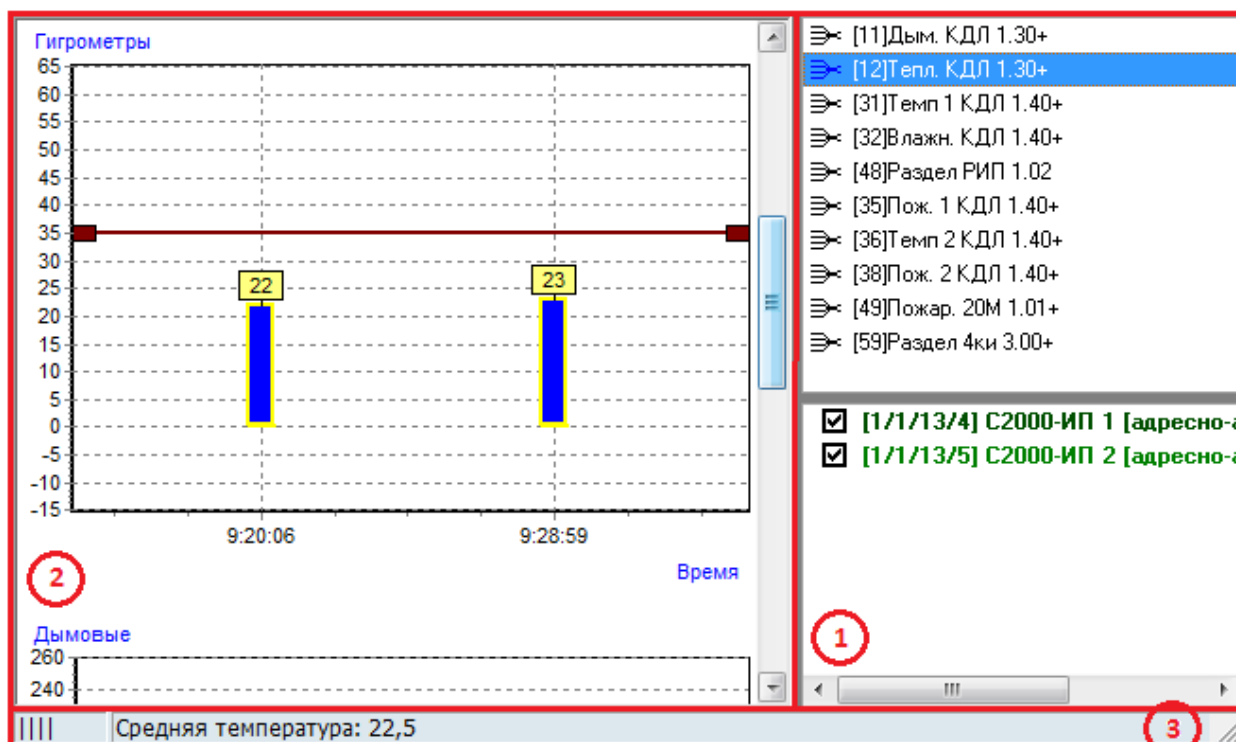

Как показано на скриншоте, страница «Текущее состояние» состоит из трёх областей (выделены красным цветом):

- Область выбора раздела и зон;
- Область графического отображения текущих значений АЦП зон;
- Область отображения средней задымлённости, средней температуры и средней влажности выбранного раздела.

12.5.1.1.1 Область выбора раздела и зон

Сетевой клиент «Статистика» может отображать текущие значения АЦП зон.

В области выбора раздела и зон необходимо выбрать:

- либо раздел и требуемые зоны, входящие в данный раздел,
- либо узел «Вне разделов» и зоны, не входящие в разделы,

текущие значения АЦП которых будут отображаться в области графического отображения текущих значений АЦП зон.

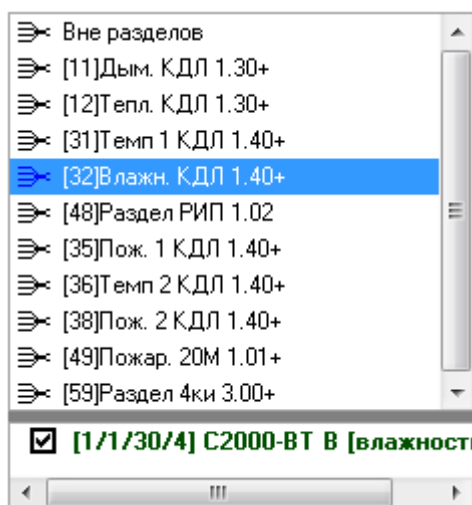

Для отображения текущих значений АЦП зон, входящих в какой-либо раздел, необходимо:

1. Выбрать необходимый раздел в списке разделов:

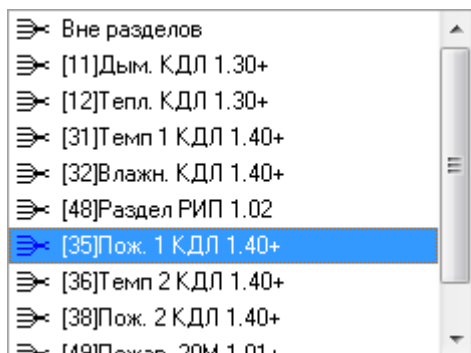

(Перед названием раздела отображается его номер).

2. Выбрать, текущие значения АЦП каких зон необходимо отображать:

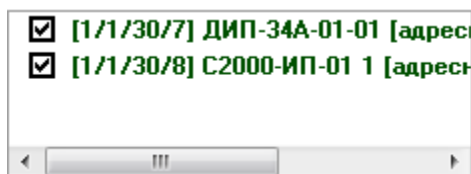



Перед названием зоны отображается его адрес в виде «Адрес прибора / Адрес зоны», а после названия отображается его тип.

Если для группы установлен флаг «Скрывать реальные типы зон», то вместо типа зоны будет отображено название группы, в которую входит данный тип зоны.

Для выбора всех зон, входящих в раздел, или для снятия отметок со всех зон необходимо нажать правой кнопкой мыши на названии любой зоны раздела и в появившемся меню выбрать требуемое действие:

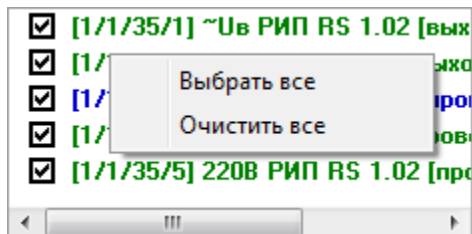

Для отображения текущих значений АЦП зон, не входящих в разделы, необходимо:

1. Выбрать верхний узел в списке разделов:

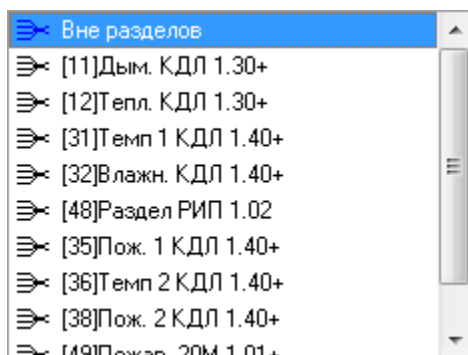

2. Выбрать, текущие значения АЦП каких зон необходимо отображать:

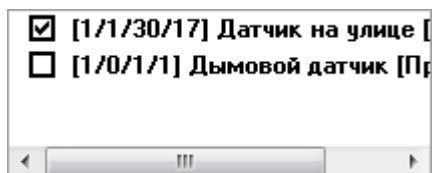

При выборе какой-либо зоны происходит фокусировка на текущем значении АЦП данной зоны в области графического отображения текущих значений АЦП зон (см. пункт 12.5.1.1.2).



Каждая зона в списке зон выбранного раздела отображается цветом, соответствующим цвету её состояния в Мониторе системы.

12.5.1.1.2 Область графического отображения текущих значений АЦП зон

В данной области в графическом виде отображаются текущие значения АЦП выбранных зон какого-либо раздела, либо выбранных зон, не входящих в разделы.

Стандартный набор групп по умолчанию (при наличии соответствующих зон на рабочих местах, с которыми установлена связь):

- Дымовые (адресно-аналоговые дымовые);
- Гигрометры (адресно-аналоговые тепловые и влажностные);
- Рипы (выходной ток, выходное напряжение, проверка АКБ, проверка ЗУ, проверка 220В);

- Прочие (все остальные типы).

Для каждой группы отображаются текущие значения АЦП зон тех типов, которые входят в группу.

Например:

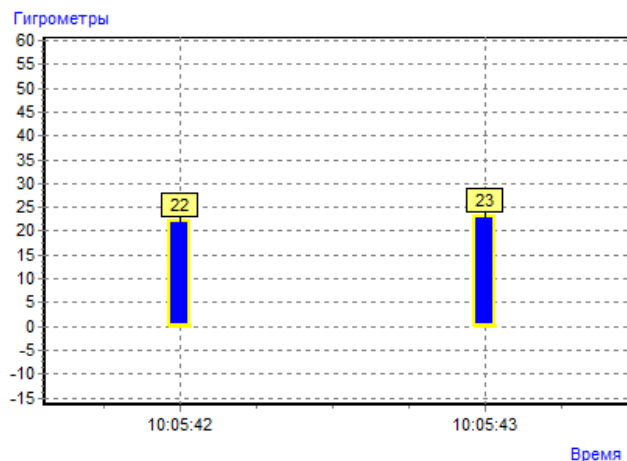

Как показано на скриншотах, на графике отображаются следующие элементы:

Единицы измерения значения АЦП:

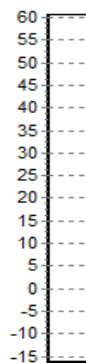

Для каждой зоны указывается время последнего измерения значения АЦП:

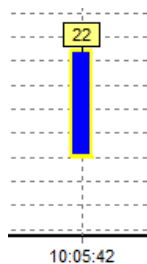

Текущие значения АЦП зон:

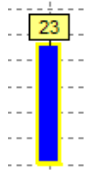

Число одновременно отображаемых значений АЦП зон регулируется параметром «Максимальное число одновременно отображаемых зон на графиках текущих значений» в окне «Настройки» на вкладке «Настройки параметров запуска и работы программы» (см. пункт 12.4).

Если для группы отмечено свойство «Группировать зоны», то сгруппированные типы зон будут отображаться одним столбцом:

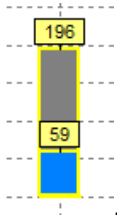

Текущее значение АЦП зоны на графике отображается цветом, соответствующим установленному для данного состояния цвету в настройках программы.

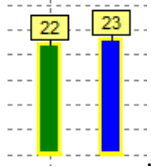

Есть три состояния зоны:

1. Обычная зона;
2. Выделенная зона;
3. Тревожная зона.

Тревожной зоной считается зона, текущее значение АЦП которой равно или превышает установленный уровень тревоги (см. пункт 12.5.1.2)

Масштаб графического отображения текущих значений АЦП зон можно изменять.

Для увеличения масштаба необходимо нажать на графике левой кнопкой мыши и в направлении вниз-вправо (на скриншоте показано красной стрелкой) выделить прямоугольную область, которую требуется увеличить и отображать:

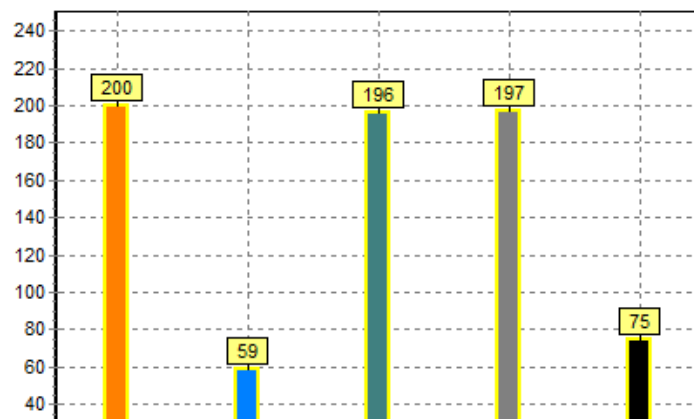
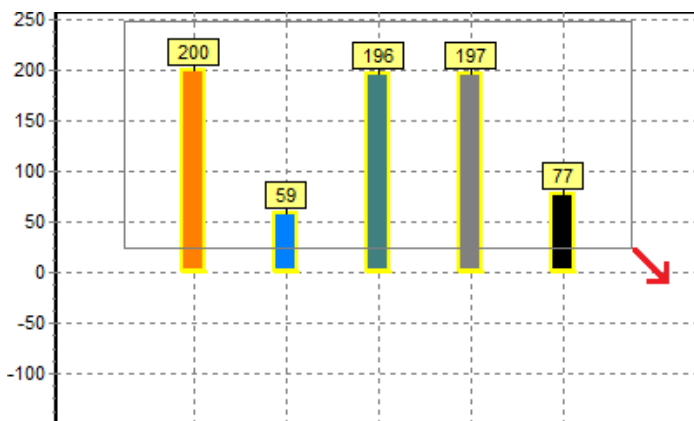

Для возврата к исходному масштабу необходимо нажать на графике левой кнопкой мыши и в направлении вверх-влево (на скриншоте показано красной стрелкой) выделить небольшую прямоугольную область:

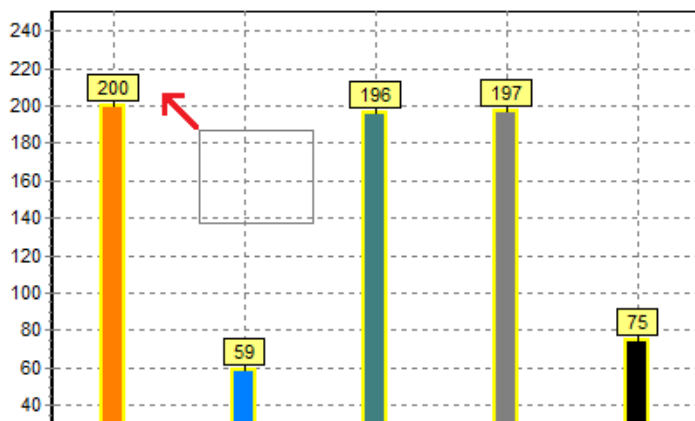

Если после увеличения масштаба не все зоны уместятся на графике, то для перемещения по графику влево или вправо необходимо нажать на свободной области графика (не на текущем АЦП какой-либо зоны) правой кнопкой мыши и, не отпуская кнопку мыши, передвинуть график влево или вправо.



Ядро опроса» запрашивает значения АЦП зон с интервалом, указанным в Базе данных для данного рабочего места. В случае изменения значения АЦП зоны (для адресно-аналоговых датчиков на величину «Значения гистерезиса») «Ядро опроса» записывает АЦП зоны в таблицу ADC Базы данных и посылает его сетевому клиенту «Статистика». Соответственно, в этом случае сетевой клиент «Статистика» на странице «Текущее состояние» меняет текущее значение АЦП зоны и обновляет графики отображения текущего значения АЦП и область отображения среднего значения АЦП.

Для получения текущего значения АЦП всех зон следует воспользоваться пунктом меню «Файл»/«Общий запрос АЦП» (см. пункт 12.3).

12.5.1.1.3 Область отображения средних значений АЦП выбранного раздела

В случае если для отображения текущего значения АЦП выбран какой-либо раздел, то в данной области будет отображаться средняя задымлённость, средняя температура и средняя влажность всех адресно-аналоговых датчиков данного раздела, если соответствующие датчики входят в раздел:

Средняя температура: 23 | Средняя влажность: 21

Средняя задымлённость: 3

Если зоны какого-либо типа не входят в раздел, то их отсутствие будет обозначено символом "*" вместо среднего значения:

Средняя температура: 23 | Средняя влажность: *

12.5.1.2 Опции для страницы «Текущее состояние»

В меню «Опции» для страницы «Текущее состояние» доступны следующие пункты:

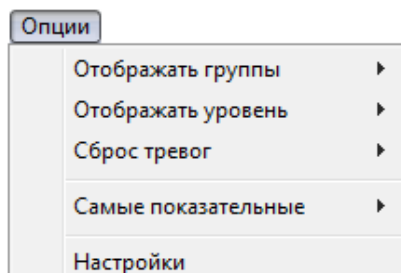

«Отображать группы»:

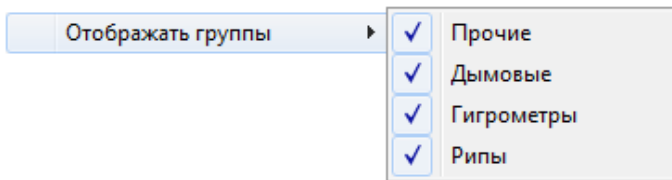

На странице «Текущее состояние» типы отображаемых графиков берутся из списка групп. То есть возможно отображение графиков, соответствующих имеющемуся набору групп.

При помощи описываемого пункта меню можно выбрать, какие типы графиков необходимо отображать, а какие – нет.

Состав пунктов подменю для меню «Отображать группы» зависит от набора групп.

«Отображать уровень»:

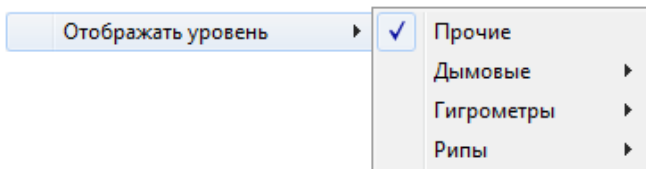

При помощи данного пункта меню в каждой группе для каждого типа зон можно разрешить или запретить вывод уровня АЦП, при достижении или превышении которого зона будет считаться находящейся в состоянии «Условная тревога».

Например:

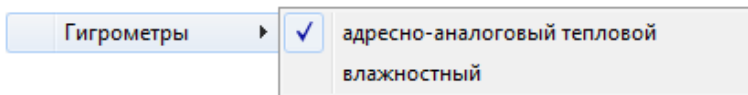

Зона считается находящейся в состоянии «Условная тревога» только в сетевом клиенте «Статистика» и не влияет на работу системы.



Состав пунктов подменю для меню «Отображать уровень» зависит от набора групп. Для группы «Прочие» уровень выводится один на все типы зон.

По умолчанию уровень АЦП устанавливается равным 100.

Уровень АЦП можно изменять, для чего нужно нажать левой кнопкой мыши на линии уровня и, не отпуская кнопку мыши, поднять или опустить линию уровня. В этот момент на графике будет отображаться значение уровня:





Установленный уровень АЦП используется только в сетевом клиенте «Статистика» и не влияет на работу системы.

При достижении или превышении текущего значения АЦП какой-либо из зон установленного уровня:

- зона считается находящейся в тревожном состоянии «Условная тревога»;
- текущее значение АЦП зоны отображается тревожным цветом (по умолчанию – красным):



- на странице «Журнал» отображается соответствующая запись о тревожном событии «Условная тревога» (см. пункт 12.5.4):

Время	Раздел	Зона	Показание (АЦП)	Уровень тревоги
06.12.2012 15:49:57	[12]Тепл. КДЛ 1.30+	[1/1/13/4] С2000-ИП 1	23	20
06.12.2012 15:49:58	[12]Тепл. КДЛ 1.30+	[1/1/13/5] С2000-ИП 2	23	20
06.12.2012 15:49:59	[31]Темп 1 КДЛ 1.40+	[1/1/30/3] С2000-ВТ Т	26	20
06.12.2012 15:50:02	[35]Пож. 1 КДЛ 1.40+	[1/1/30/8] С2000-ИП...	24	20
06.12.2012 15:50:03	[36]Темп 2 КДЛ 1.40+	[1/1/30/10] С2000-И...	24	20
06.12.2012 15:50:05	[36]Темп 2 КДЛ 1.40+	[1/1/30/11] С2000-И...	25	20
06.12.2012 15:45:41	[38]Пож. 2 КДЛ 1.40+	[1/1/30/16] С2000-И...	25	20

1. «Сброс тревог»:

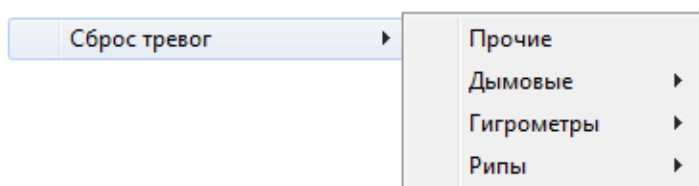

При помощи этого пункта меню в каждой группе для каждого типа зон можно сбросить тревожное состояние «Условная тревога».

Например:

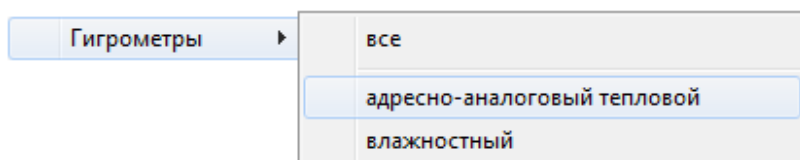

Так как состояние «Условная тревога» используется только в сетевом клиенте «Статистика», сброс тревоги происходит только в сетевом клиенте «Статистика».

Состав пунктов подменю для меню «Сброс тревог» зависит от набора групп. Для группы «Прочие» сброс происходит сразу для всех типов зон группы.

После сброса тревоги:

- все зоны указанного типа считаются находящимся в состоянии «Норма»,
- текущие значения АЦП зон отображаются цветом нормы (или цветом выбранной зоны для выбранной зоны):

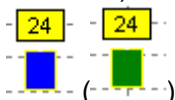

Если после изменения значения АЦП какой-либо зоны значение АЦП вновь равно или превышает уровень тревоги, то зона опять будет считаться находящейся в состоянии «Условная тревога».

2. «Самые показательные»:

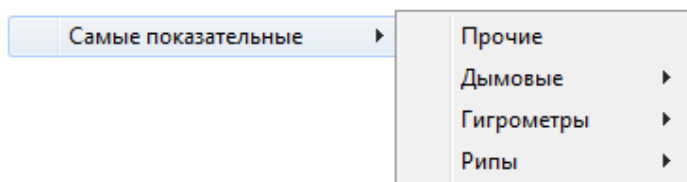

При помощи данного пункта меню в каждой группе для каждого типа зон можно отобразить график текущих значений АЦП зон раздела (или график текущих значений АЦП зон, не входящих в разделы) с зоной, у которой самое большое значение АЦП. При этом будет осуществлена фокусировка графика на данной зоне.

Например:

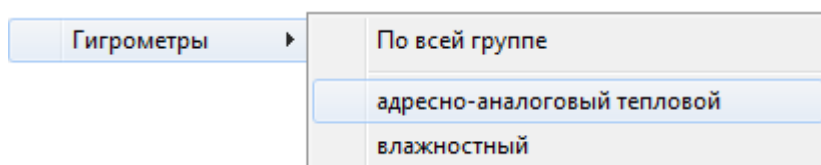

Если самая показательная зона не отмечена (см. пункт 12.5.1.1.1), то произойдёт отображение информационного окна с информацией о данной зоне:

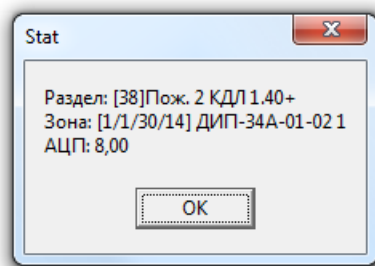

В котором отображается:

- Номер и название раздела;
- Адрес и название зоны;
- АЦП зоны.



Состав пунктов подменю для меню «Самые показательные» зависит от набора групп. Для группы «Прочие» поиск происходит сразу для всех типов зон группы.

3. «Настройки» – вызов окна «Настройки» (см. пункт 12.4).

12.5.1.3 Открытие окна с текущей историей зоны



Если нажать на прямоугольнике (1), отображающем текущее значение АЦП какой-либо зоны, правой кнопкой мыши, то произойдёт открытие окна «Текущая история зоны», в котором будет в реальном времени отображаться изменение текущего значения АЦП данной зоны:

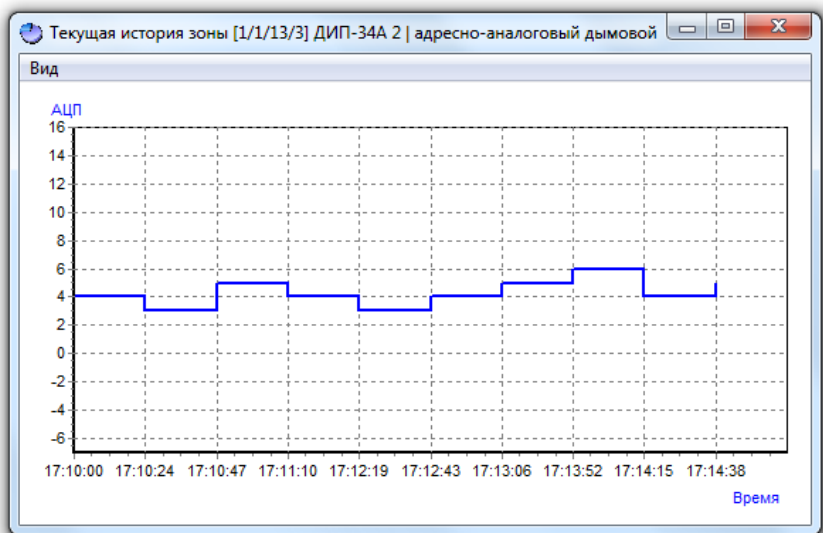

Масштаб отображения можно изменять так же, как и в области графического отображения текущих значений АЦП зон (см. пункт 12.5.1.1.2).

Возможно открытие нескольких окон с текущей историей различных зон, но для одной зоны можно открыть только одно окно с текущей историей.



Если для группы отмечено свойство «Группировать зоны», и окно вызывается нажатием на столбце сгруппированных зон, то в окне с текущей историей будут отображены графики с текущей историей всех сгруппированных зон.

Для переключения между открытыми окнами с историями зон можно использовать пункт меню «Окна» (см. пункт 12.3).

У данного окна доступно меню, содержащее следующие пункты:

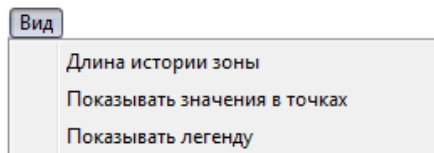

«Длина истории зоны» – число отображаемых значений текущих показаний АЦП.

Пример отображения текущей истории зоны длиной 5:

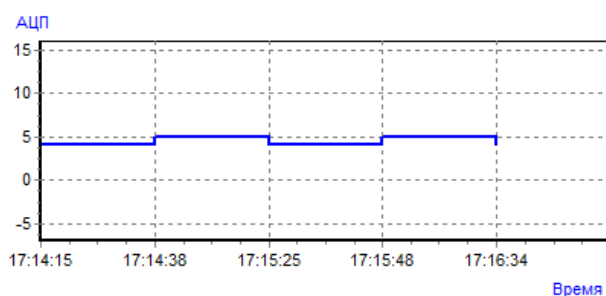

Пример отображения текущей истории зоны длиной 10:

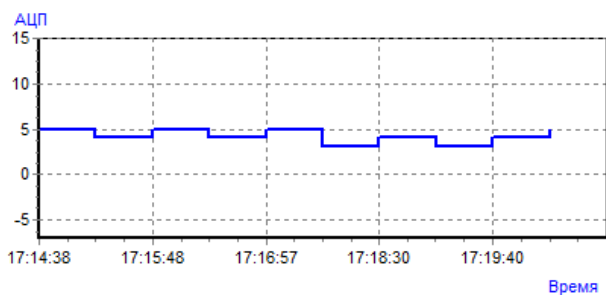

При выборе данного пункта меню отобразится диалоговое окно, в котором требуется ввести длину истории зоны:

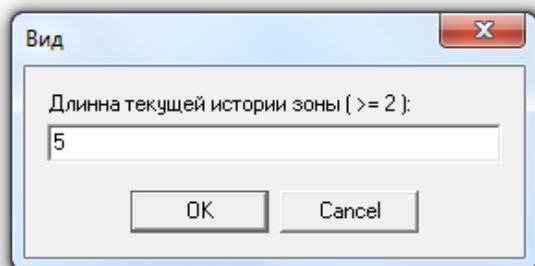

«Показывать значения в точках» – опция, включающая (Показывать значения в точках) или выключающая (Показывать значения в точках) отображение числовых значений АЦП на графике.

Пример отображения текущей истории зоны с отображением значений:

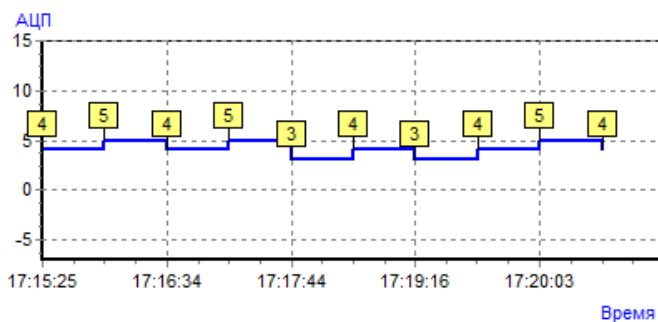

«Показывать легенду» – опция, включающая (Показывать легенду) или выключающая (Показывать легенду) отображение цветов вывода АЦП для всех типов зон графика:

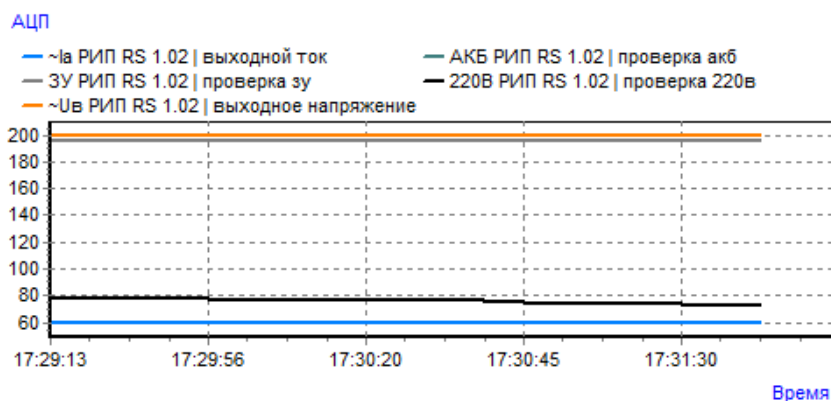

Данную функцию имеет смысл использовать только для графиков со сгруппированными зонами.

12.5.2 Страница «Самые показательные»

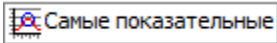

Данная страница предназначена для просмотра разделов с самым большим значением АЦП (или зон, входящих в разделы) рабочих мест, выбранных при запуске сетевого клиента «Статистика» и с которыми была установлена связь.

12.5.2.1 Интерфейс страницы «Самые показательные»

Внешний вид страницы «Самые показательные» приведён на скриншоте:

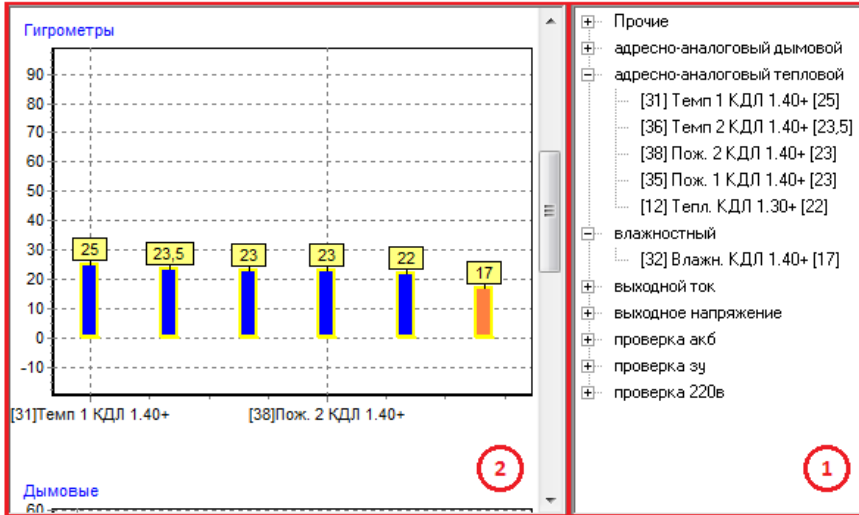

Как показано на скриншоте, страница «Самые показательные» состоит из двух областей (выделены красным цветом):

- Область отображения списков разделов или списков зон;
- Область графического отображения текущих средних значений АЦП разделов или текущих значений АЦП зон.

12.5.2.1.1 Область отображения списков разделов или зон

В данной области отображаются списки разделов, отсортированных по типу зон:

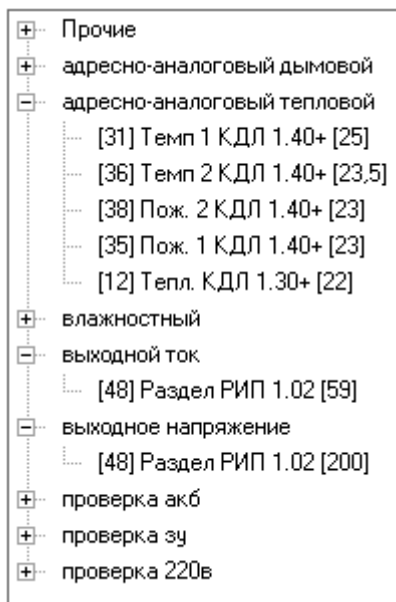

А также зон, отсортированных по типу:

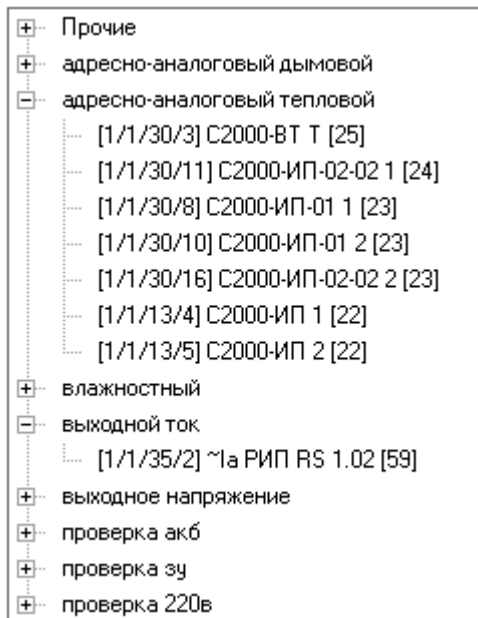

Для отображения списков разделов необходимо выбрать пункт меню «Опции»/«Разделы», а для отображения списков зон необходимо выбрать пункт меню «Опции»/«Зоны» (см. пункт 12.5.2.2).

При выборе какого-либо раздела или зоны происходит фокусировка на текущем среднем значении АЦП выбранного раздела или текущем значении АЦП выбранной зоны (АЦП выделяется цветом, установленным для выделенного состояния данного типа зоны) в области графического отображения текущих средних значений АЦП разделов или зон (см. пункт 12.5.2.1.2).

Если нажать на названии какого-либо раздела правой кнопкой мыши, то произойдёт переключение на вкладку «Текущее состояние» и отображение значений АЦП зон данного раздела.

12.5.2.1.2 Область графического отображения текущих средних значений АЦП разделов или зон

В данной области в графическом виде отображаются в порядке убывания средние значения АЦП разделов, либо значения АЦП зон.

Стандартный набор групп по умолчанию (при наличии соответствующих зон на рабочих местах, с которыми установлена связь):

- Дымовые (адресно-аналоговые дымовые);
- Гигрометры (адресно-аналоговые тепловые и влажностные);
- Рипы (выходной ток, выходное напряжение, проверка АКБ, проверка ЗУ, проверка 220В);
- Прочие (все остальные типы).

Для каждой группы отображаются значения АЦП разделов или зон тех типов, которые входят в группу.

Пример отображения показаний графической области приведён в пункте 12.5.1.1.2.



Если подвести указатель мыши к прямоугольнику (), отображающему:

- среднее значение АЦП какого-либо раздела, то отобразится всплывающая подсказка, содержащая номер и название раздела:

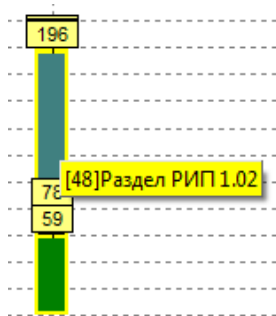

- значение АЦП какой-либо зоны, то отобразится всплывающая подсказка, содержащая:

- a. адрес;
- b. АЦП;
- c. название зоны;
- d. тип зоны.

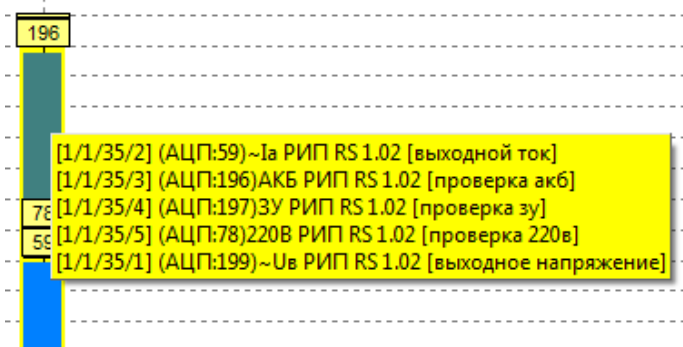
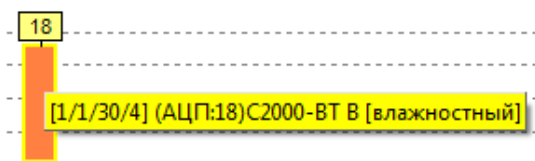

Если для соответствующей группы был установлен флаг «Скрывать реальные типы зон», то вместо типа зоны отобразится название группы:



Если нажать на прямоугольнике (), отображающем среднее значение АЦП какого-либо раздела, правой кнопкой мыши, то произойдет переключение на вкладку «Текущее состояние» и отображение значений АЦП зон данного раздела.

12.5.2.2 Опции для страницы «Самые показательные»

В меню «Опции» для страницы «Самые показательные» доступны следующие пункты:

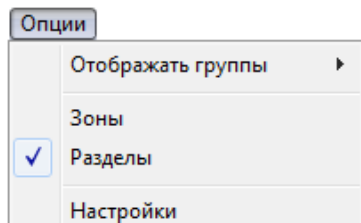

- «Отображать группы»

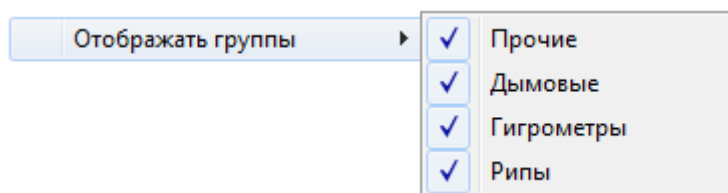

Стоит напомнить, что на странице «Самые показательные» типы отображаемых графиков берутся из списка групп. То есть возможно отображение графиков, соответствующих имеющемуся набору групп.

При помощи описываемого пункта меню можно выбрать, какие типы графиков необходимо отображать, а какие – нет.

Состав пунктов подменю для меню «Отображать группы» зависит от набора групп.

- «Зоны» и «Разделы» – взаимоисключающие пункты, из которых требуется выбрать один:
 - а. «Зоны» – отображение на странице «Самые показательные» списков зон и графиков текущих значений АЦП зон;
 - б. «Разделы» – отображение на странице «Самые показательные» списков разделов и графиков текущих средних значений АЦП разделов.
- «Настройки» – вызов окна «Настройки» (см. пункт 12.4).

12.5.3 Страница «История»

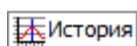

Данная страница предназначена для просмотра истории изменения показаний АЦП зон.



Просмотр истории изменения показаний АЦП зон возможен только при наличии связи с «Центральным Сервером системы».

В случае отсутствия связи с «Центральным Сервером системы» при переходе на страницу «История» отобразится соответствующее сообщение.

12.5.3.1 Интерфейс страницы «История»

Внешний вид страницы «История» приведён на скриншоте:

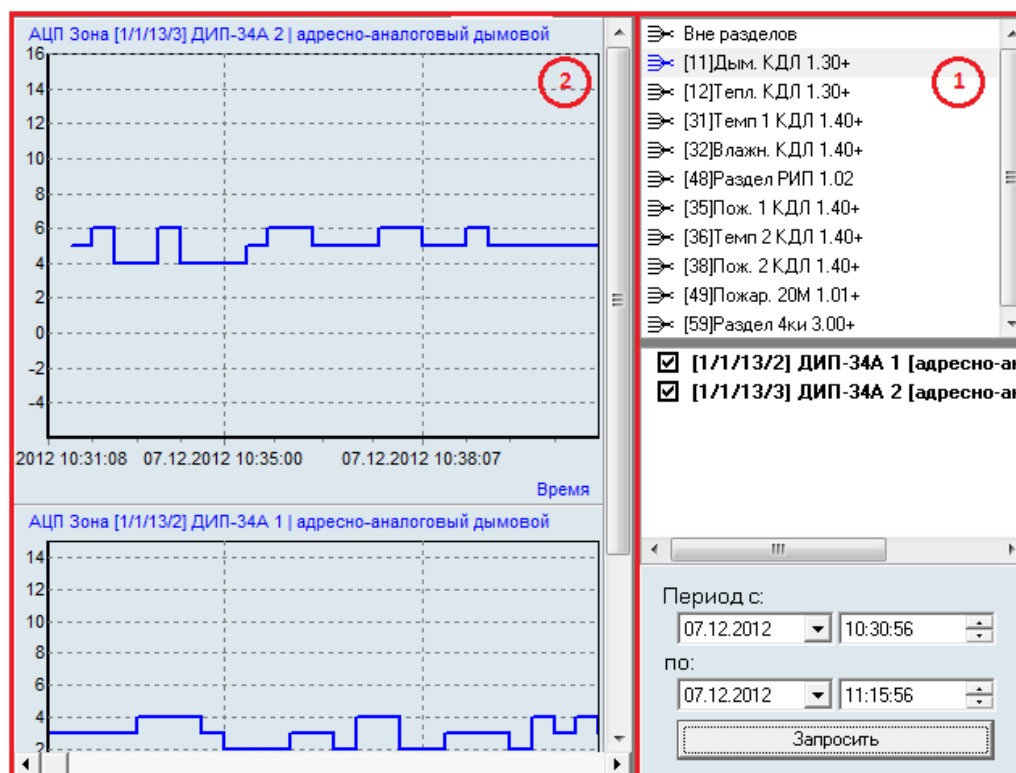

Как показано на скриншоте, страница «История» состоит из двух областей (выделены красным цветом):

- Область выбора раздела (и зон раздела) или зон, не входящих в разделы, и выбора интервала для просмотра истории показаний АЦП;
- Область графического отображения истории показаний АЦП зон.

12.5.3.1.1 Область выбора раздела или зон, не входящих в разделы, и интервала для просмотра истории показаний АЦП

В области выбора раздела (и зон данного раздела) или зон, не входящих в разделы, и выбора интервала для просмотра истории показаний АЦП, требуется выбрать: либо раздел и требуемые зоны, входящие в данный раздел, либо узел «Вне разделов» и зоны, не входящие в разделы, история показаний АЦП которых будет отображаться в области графического отображения истории показаний АЦП зон. А так же временной интервал отображения истории показаний АЦП зон.

<input type="checkbox"/> Вне разделов
<input type="checkbox"/> [11]Дым. КДЛ 1.30+
<input type="checkbox"/> [12]Тепл. КДЛ 1.30+
<input type="checkbox"/> [31]Темп 1 КДЛ 1.40+
<input type="checkbox"/> [32]Влажн. КДЛ 1.40+
<input checked="" type="checkbox"/> [48]Раздел РИП 1.02
<input type="checkbox"/> [35]Пож. 1 КДЛ 1.40+
<input type="checkbox"/> [36]Темп 2 КДЛ 1.40+
<input type="checkbox"/> [38]Пож. 2 КДЛ 1.40+
<input type="checkbox"/> [49]Пожар. 20М 1.01+
<input type="checkbox"/> [59]Раздел 4ки 3.00+
<input checked="" type="checkbox"/> [1/1/35/1] ~Uв РИП RS 1.02 [выходное напряжение]
<input checked="" type="checkbox"/> [1/1/35/2] ~Iа РИП RS 1.02 [выходной ток]
<input type="checkbox"/> [1/1/35/3] АКБ РИП RS 1.02 [проверка акб]
<input type="checkbox"/> [1/1/35/4] ЗУ РИП RS 1.02 [проверка зу]
<input type="checkbox"/> [1/1/35/5] 220В РИП RS 1.02 [проверка 220в]
Период с:
<input type="text" value="07.12.2012"/> <input type="text" value="10:30:56"/>
по:
<input type="text" value="07.12.2012"/> <input type="text" value="11:15:56"/>
<input type="button" value="Запросить"/>

Для отображения истории показаний АЦП зон, входящих в какой-либо раздел, или зон, не входящих в разделы, необходимо выбрать необходимый раздел в списке разделов либо узел «Вне разделов»:

<input type="checkbox"/> Вне разделов
<input type="checkbox"/> [11]Дым. КДЛ 1.30+
<input type="checkbox"/> [12]Тепл. КДЛ 1.30+
<input type="checkbox"/> [31]Темп 1 КДЛ 1.40+
<input type="checkbox"/> [32]Влажн. КДЛ 1.40+
<input checked="" type="checkbox"/> [48]Раздел РИП 1.02
<input type="checkbox"/> [35]Пож. 1 КДЛ 1.40+
<input type="checkbox"/> [36]Темп 2 КДЛ 1.40+
<input type="checkbox"/> [38]Пож. 2 КДЛ 1.40+
<input type="checkbox"/> [49]Пожар. 20М 1.01+
<input type="checkbox"/> [59]Раздел 4ки 3.00+

А также выбрать, историю показаний АЦП каких зон необходимо отображать:

<input checked="" type="checkbox"/> [1/1/35/1] ~Uв РИП RS 1.02 [выходное напряжение]
<input checked="" type="checkbox"/> [1/1/35/2] ~Iа РИП RS 1.02 [выходной ток]
<input type="checkbox"/> [1/1/35/3] АКБ РИП RS 1.02 [проверка акб]
<input type="checkbox"/> [1/1/35/4] ЗУ РИП RS 1.02 [проверка зу]
<input type="checkbox"/> [1/1/35/5] 220В РИП RS 1.02 [проверка 220в]

Для выбора всех зон, входящих в раздел, или для снятия отметок со всех зон необходимо нажать правой кнопкой мыши на названии любой зоны раздела и в появившемся меню выбрать требуемое действие: выбрать интервал отображения истории показаний АЦП, введя дату и время начала и конца интервала, после чего нажать кнопку «Запросить».

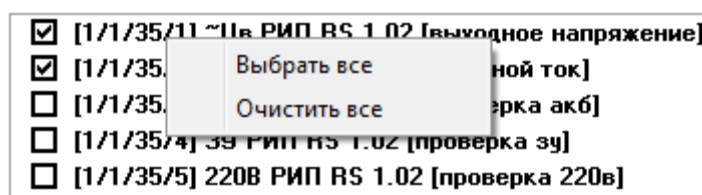

Если выбрать какую-либо зону, то в случае уже выведенных графиков с историями показаний зон произойдёт переключение на график с историей показаний АЦП для данной зоны.

В случае если для выбранного периода отсутствует сохранённая статистика, то при нажатии на кнопку «Запросить» будет выведено соответствующее предупреждение:

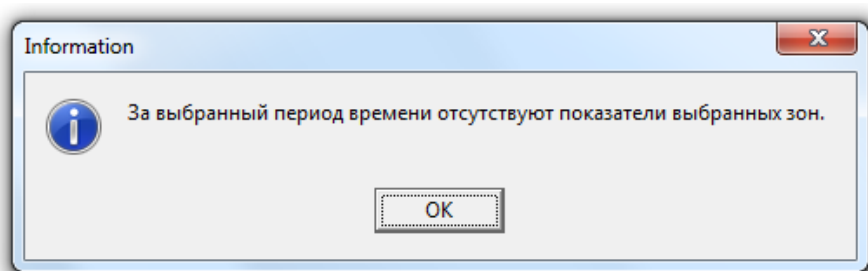

12.5.3.1.2 Область графического отображения истории показаний АЦП зон

В данной области в графическом виде отображаются истории показаний АЦП выбранных зон:

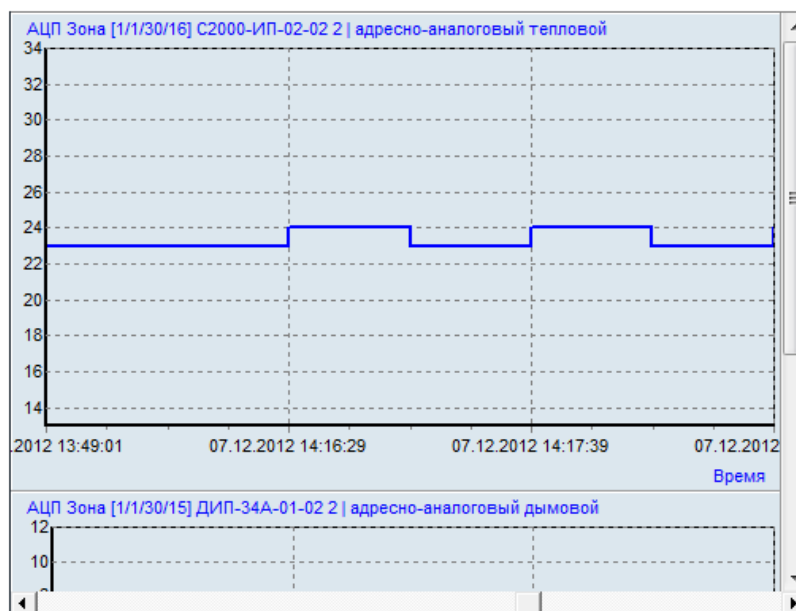

Как показано на скриншотах, на графиках отображаются следующие элементы: шкала значения АЦП:

- Временная шкала, отображающая время сохранения значений АЦП зоны.
- График изменения показаний АЦП зоны по времени.

Имеется возможность перемещения по графику, изменение масштаба отображения и числового отображения показаний АЦП (см. пункт 12.5.3.2).

12.5.3.2 Опции для страницы «История»

В меню «Опции» для страницы «История» доступны следующие пункты:

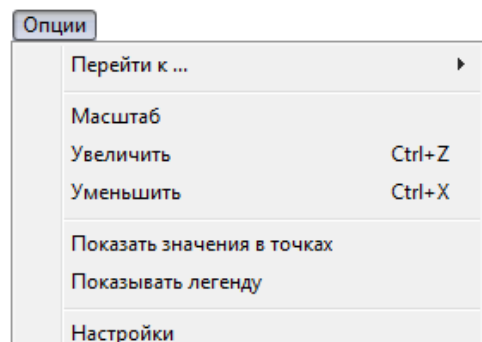

1. «Перейти к ...» – перемещение по графикам.

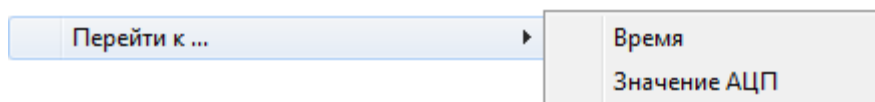

- «Время» – перемещение по графику к указанному времени.

Если для каких-либо зон была выведена история показаний АЦП, то при нажатии на данный пункт меню отображается диалоговое окно, в котором необходимо указать время, к которому требуется переместиться по графику истории показаний АЦП:

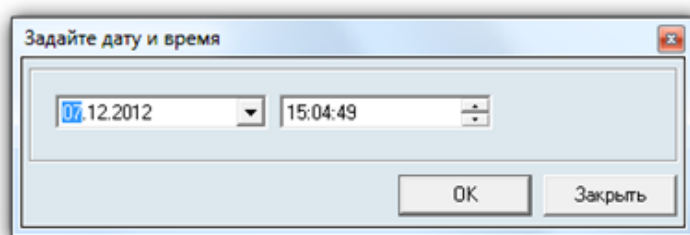

Произойдёт перемещение по графику истории показаний АЦП до указанного времени.

Если введённое значение не входит во временной интервал, то отобразится сообщение:

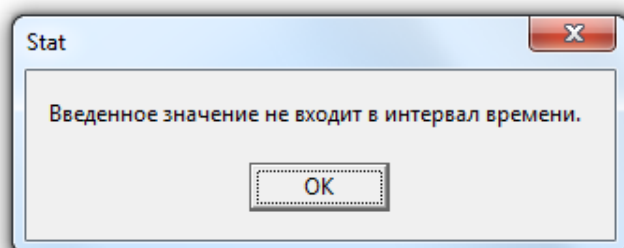

- «Значение АЦП» – перемещение по графику к указанному значению АЦП.

Если выбрать какую-либо зону в списке зон какого-либо раздела, а для данной зоны была выведена история показаний АЦП, то при нажатии на пункт меню «Значение АЦП» отображается диалоговое окно, в котором необходимо указать значение АЦП, к которому требуется переместиться:

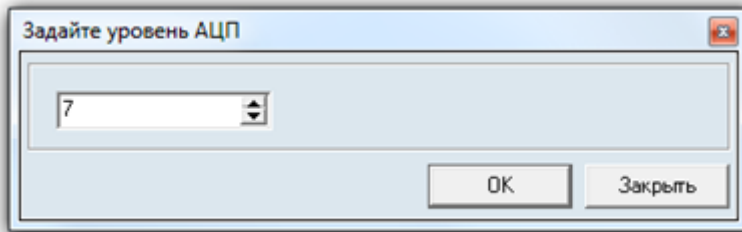

Произойдёт перемещение по графику выбранной зоны до первого значения АЦП с начала временного интервала, равного указанному значению.

Если во всём временном интервале значение АЦП не было равно указанному значению, то отобразится сообщение:

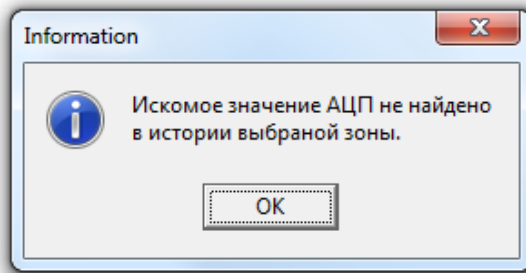

В случае если не была выбрана какая-либо зона, то отобразится соответствующее сообщение.

В этом случае перед поиском необходимого значения АЦП требуется выбрать одну из зон, для которых была выведена история показаний АЦП.

В случае если была выбрана зона, не представленная на графике, то отобразится соответствующее сообщение.

В этом случае перед поиском необходимого значения АЦП требуется выбрать одну из зон, для которых была выведена история показаний АЦП.

2. «Масштаб» – число временных интервалов, одновременно отображаемых на графике показаний АЦП зон.

Пример отображения одного и того же графика (интервалы отмечены красным цветом):

3 интервала:

6 интервалов:

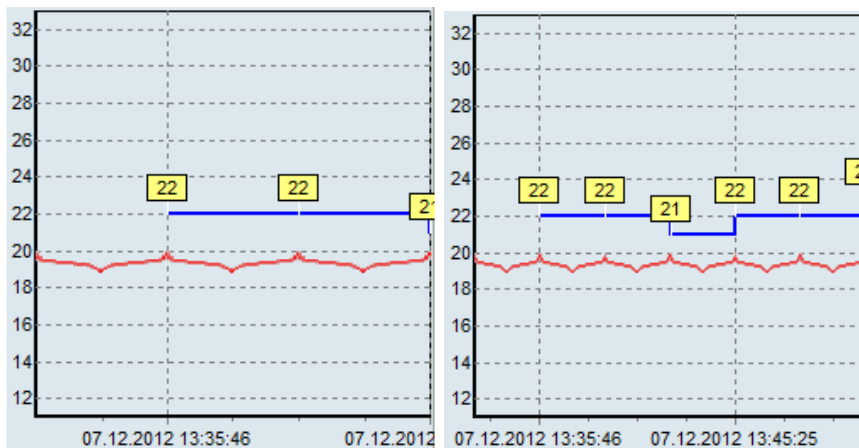

При выборе данного пункта меню отображается диалоговое окно, в котором требуется ввести необходимое число интервалов:

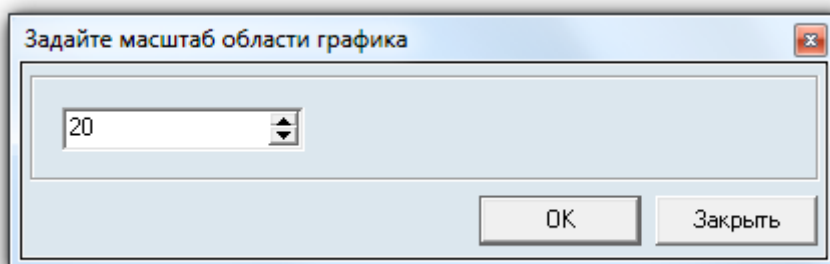

Минимально допустимое число – 2 интервала. Максимальное допустимое число – 10000 интервалов.

3. «Увеличить» – увеличение масштаба отображения графика показаний АЦП зон на 1.
4. «Уменьшить» – уменьшение масштаба отображения графика показаний АЦП зон на 1.
5. «Показать значения в точках» – опция, включающая (Показать значения в точках) или выключающая (Показать значения в точках) отображение числовых значений АЦП на графике.
6. «Показывать легенду» – опция, включающая (Показывать легенду) или выключающая (Показывать легенду) отображение цветов вывода АЦП для всех типов зон графика:

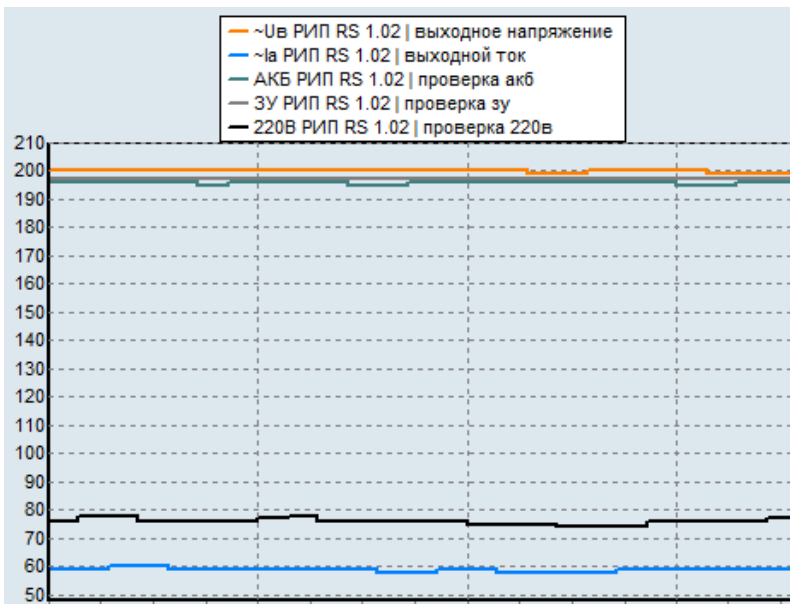

Данную функцию имеет смысл использовать только для графиков со сгруппированными зонами.

7. «Настройки» – вызов окна «Настройки» (см. пункт 12.4).

12.5.4 Страница «Журнал»

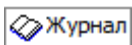

Как уже сообщалось (см. пункт 12.5.1.2), при достижении или превышении текущего значения АЦП какой-либо из зон установленного уровня тревоги:

- зона считается находящейся в тревожном состоянии «Условная тревога»;
- текущее значение АЦП зоны отображается красным цветом;
- на странице «Журнал» отображается соответствующая запись о тревожном событии.

Таким образом, на странице «Журнал» отображается список событий «Условная тревога».

Внешний вид страницы «Журнал» приведён на скриншоте:

Время	Раздел	Зона	Показание (АЦП)	Уровень тревоги
07.12.2012 14:48:46	[12]Тепл. К.ДЛ 1.30+	[1/1/13/4] С2000-ИП 1	22	20
07.12.2012 14:48:47	[12]Тепл. К.ДЛ 1.30+	[1/1/13/5] С2000-ИП 2	23	20
07.12.2012 14:48:48	[31]Темп 1 К.ДЛ 1.40+	[1/1/30/3] С2000-ВТ Т	26	20
07.12.2012 14:48:51	[35]Пож. 1 К.ДЛ 1.40+	[1/1/30/8] С2000-ИП-01 1	23	20
07.12.2012 14:48:52	[36]Темп 2 К.ДЛ 1.40+	[1/1/30/10] С2000-ИП-01 2	23	20
07.12.2012 14:48:30	[36]Темп 2 К.ДЛ 1.40+	[1/1/30/11] С2000-ИП-02-02 1	24	20
07.12.2012 14:48:33	[38]Пож. 2 К.ДЛ 1.40+	[1/1/30/16] С2000-ИП-02-02 2	24	20

Как показано на скриншоте, для каждого события «Условная тревога» отображается:

- Дата и время, когда произошло событие;
- Номер и название раздела;
- Адрес и название зоны;
- Показание АЦП зоны, при котором была зафиксирована «Условная тревога»;
- Установленный уровень тревоги.

Для очистки журнала событий необходимо нажать на списке событий правой кнопкой мыши и в появившемся контекстном меню выбрать пункт «Очистить»:

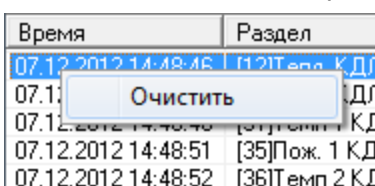

12.5.5 Страница «Лог»

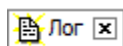

Данная страница доступна, если в меню «Вид» отмечена опция «Лог»!

На данной странице отображаются события получения сетевым клиентом «Статистика» показаний АЦП зон от «Ядер опроса» АРМ «Орион Про».

Внешний вид страницы «Лог» приведён на скриншоте:

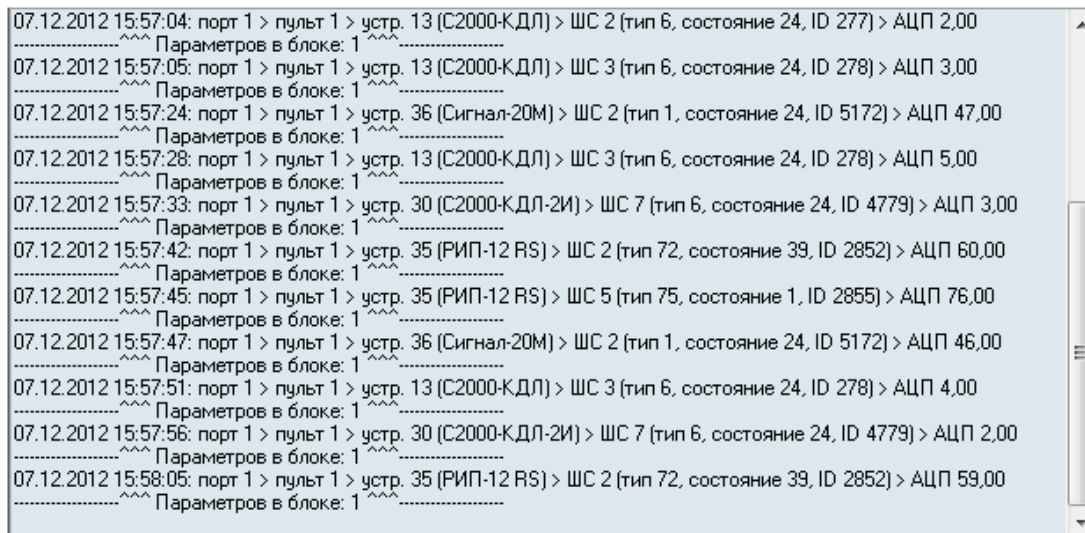

Если нажать правой кнопкой мыши на области списка, то отобразится контекстное меню:

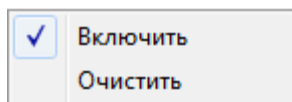

- «Включить» – опция, включающая (Включить) или отключающая (Включить) добавление новых событий в список;
- «Очистить» – пункт меню, при выборе которого список событий очищается.

12.6 Дополнительная информация



Если на графике показаний АЦП для какой-либо зоны отображается значение «П.К.», то возможные причины данной ситуации:

- датчик ещё не опрошен Ядром опроса в течение некоторого времени после запуска Ядра опроса;
- отсутствует связь с Ядром опроса;
- датчик отсутствует или неисправен;
- неполадки в ДПЛС.

13 Персональная карточка

Сетевой клиент «Персональная карточка» предназначен для создания сетевых рабочих мест верификации. Сетевые рабочие места верификации могут быть организованы на проходных и контрольно-пропускных пунктах для контроля соответствия человека его личным данным (Ф.И.О., фотографии, возраст и пр.).

Запуск программного модуля «Персональная карточка» производится из модуля «Оболочка системы»:



Также запуск программы может производиться с помощью ярлыка «Персональная карточка» в группе «Болид» / «АРМ Орион Про» в меню «Пуск» Windows, либо запуском исполняемого файла  PersonCard.exe из каталога с установленным АРМ «Орион Про».

Если предполагается, что на рабочем месте будет использоваться только «Персональная карточка», то на данном рабочем месте не обязательно запускать модуль «Оболочка системы».

В момент загрузки отобразится окно заставки и начнётся загрузка Базы данных программным модулем «Персональная карточка».

В случае если отсутствует связь с модулем «Центральный сервер Орион Про», то программа не будет запущена и отобразится соответствующее сообщение.

При соединении с модулем «Центральный сервер Орион Про» будет произведена загрузка базы данных. После окончания загрузки будет выведено диалоговое окно для ввода пароля.

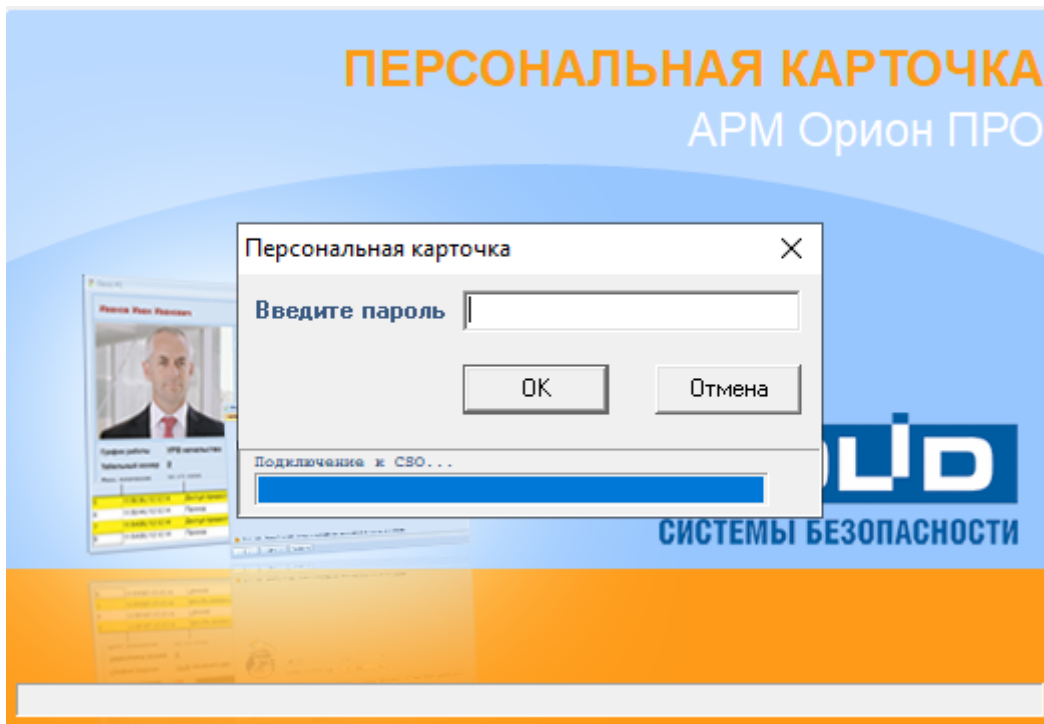

После запуска «Персональная карточка» отображается в системном трее пиктограммой . Ранее открытые окна программы будут отображены на тех же местах, что и перед закрытием программы.

Закрытие программы производится нажатием правой кнопкой мыши на пиктограмме Персональной карточки () в System Tray и выбором пункта «Выход» в появившемся контекстном меню:

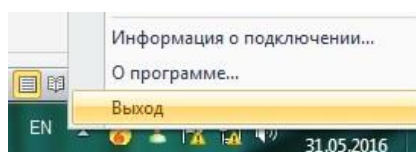

Контекстное меню также можно вызвать, нажав на кнопку  в любом не сгруппированном окне программного модуля.

13.1 Настройки

Окно настроек Персональной карточки вызывается нажатием правой кнопкой мыши на пиктограмме Персональной карточки () в System Tray и выбором пункта «Настройки» в появившемся контекстном меню:

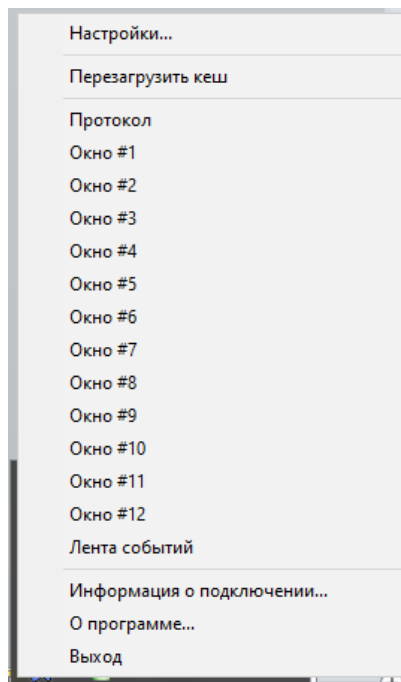

Окно «Настройки» включает в себя 6 вкладок:

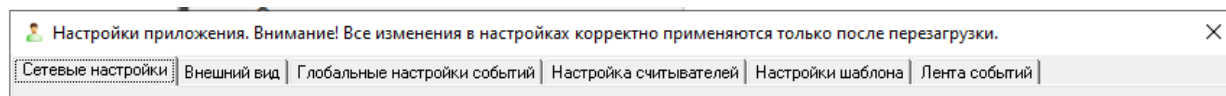

- «Сетевые настройки»;
- «Внешний вид»;
- «Глобальные настройки событий»;
- «Настройка считывателей»;
- «Настройки шаблона»;
- «Лента событий»

13.1.1 Вкладка «Сетевые настройки»

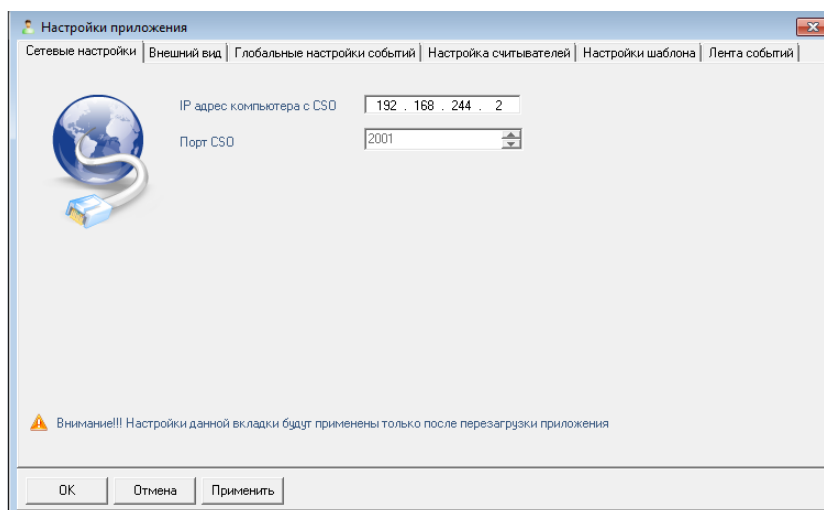

На вкладке «Сетевые настройки» показаны параметры сетевого взаимодействия:

Параметр	Назначение
IP адрес компьютера с CSO	В данном параметре отображается IP-адрес рабочего места с установленным Центральным Сервером системы. <i>Данный параметр доступен только для просмотра. IP-адрес сервера редактируется в программном модуле «Оболочка системы».</i>
Порт CSO	В данном параметре указывается порт, который будет использовать Персональная карточка для подключения к Центральному Серверу системы. <i>Данный параметр доступен только для просмотра.</i>

13.1.2 Вкладка «Внешний вид»

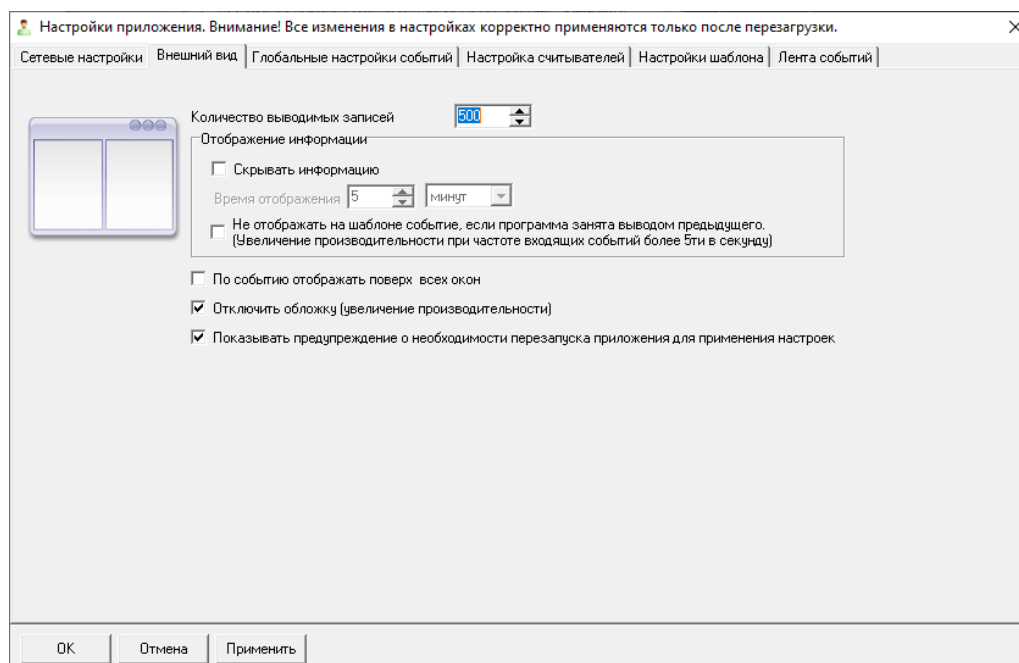

На вкладке «Внешний вид» задаются параметры отображения окон идентификации на экране.

Параметр	Назначение
Количество выводимых записей	<p>Данный параметр отвечает за количество записей (строк) протокола, выводимых в одном окне.</p> <p><i>По умолчанию используется значение 500 строк.</i></p>
Отображение информации на экране	<p>Группа настроек включает в себя флаг «Скрывать информацию» и поля ввода количества минут или секунд, в течение которых будет отображаться информация о сотруднике в окне идентификации.</p> <p><i>По умолчанию этот элемент выключен и информация об учётных данных сотрудника отображается до момента возникновения нового события.</i></p>
По событию отображать поверх всех окон	<p>При включении данного параметра окно идентификации будет отображаться поверх всех окон при появлении нового события.</p> <p><i>По умолчанию параметр выключен.</i></p>
Отключить обложку (увеличение производительности)	<p>Изменяет внешний вид на более упрощенный</p> <p><i>Внешний вид и положение управляющих элементов в окне приложения остается неизменным.</i></p> <p><i>По умолчанию параметр включен.</i></p>
Показывать предупреждение о необходимости перезапуска приложения для применения настроек	<p>Признак, определяющий отображение (при установленной галочке) окна с предупреждением «Все изменения в настройках корректно применяются только после перезагрузки!»:</p> <div data-bbox="671 864 1294 1099" data-label="Image"> </div> <p><i>при нажатии на кнопку «Ок» или кнопку «Применить» окна настроек персональной карточки.</i></p> <p><i>По умолчанию галочка установлена</i></p>

13.1.3 Вкладка «Глобальные настройки событий»

На вкладке «Глобальные настройки событий» задаются типы событий, которые будут транслироваться в протокол «Персональной карточки».

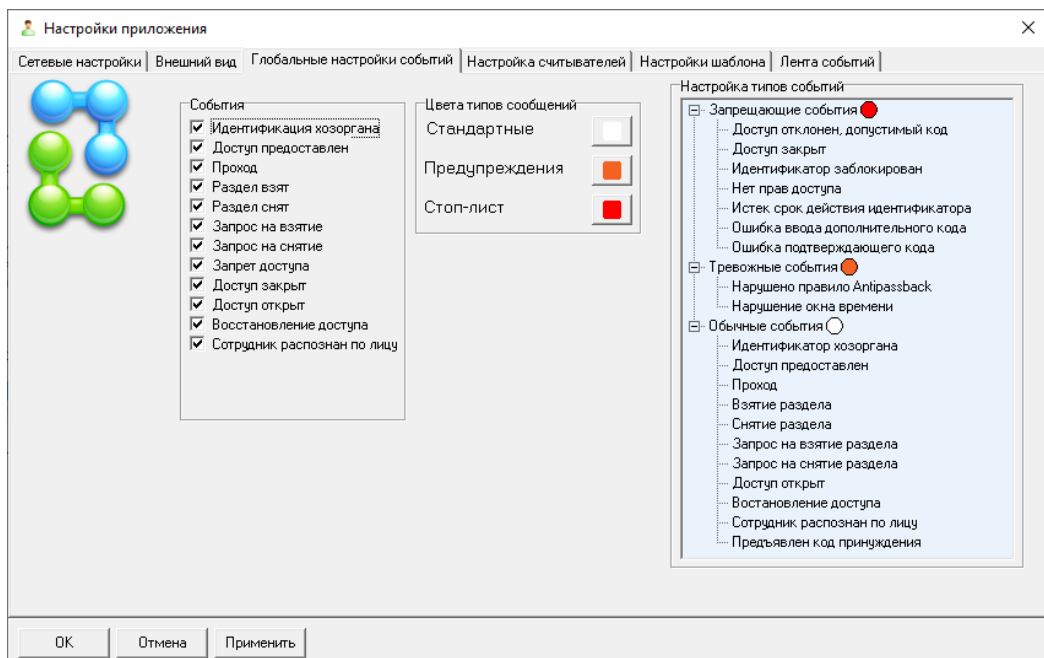

В системе используются группы сообщений. Каждая группа имеет своё цветовое обозначение. Пользователь может сам определить, к какой группе будет относиться то или иное событие.

Для определения типа события на вкладке «Глобальные настройки» предназначено дерево с тремя ветками: запрещающие события, тревожные события, обычные события. События можно перемещать из одной ветки в другую при помощи перетаскивания мышью (drag-n-drop).

Помещение события в ту или иную группу помимо цветового отображения в протоколе событий, влияет на работу функционала «Светофор событий». При возникновении тревожного или запрещающего события загорается красный индикатор светофора. При возникновении стандартного - зелёный.



Настройка списка событий и цветовой маркировки на данной вкладке будет использоваться в качестве образца для окон идентификации и протокола, если для них установлен параметр «Использовать глобальные настройки» для объекта «Окно» (см. пункт 13.1.4).



В версии 1.20.3.4 добавлено новое событие системы «Сотрудник распознан по лицу» от системы видеонаблюдения.

Для определения цветовой палитры группы событий нужно щелкнуть по соответствующей кнопки, после чего появится диалоговое окно выбора цвета:

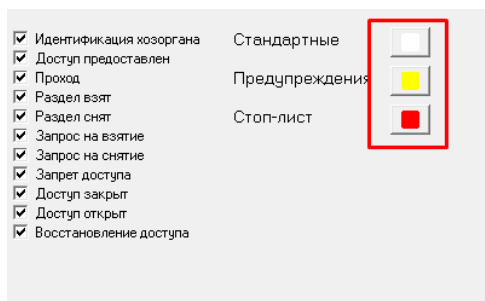

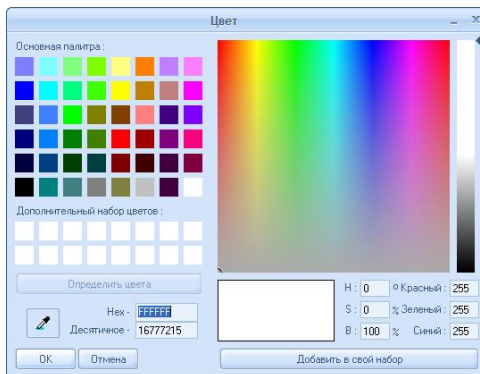

13.1.4 Вкладка «Настройка считывателей»

На данной вкладке осуществляется настройка (привязка) шаблона событий, которые будут отображаться в каждом конкретном окне идентификации и окне протокола для каждой точки доступа в каждом направлении. Таким образом, можно, используя дерево оборудования, осуществить гибкую настройку списка выводимых событий каждого окна от конкретного считывателя, прибора или сервера оборудования в целом.

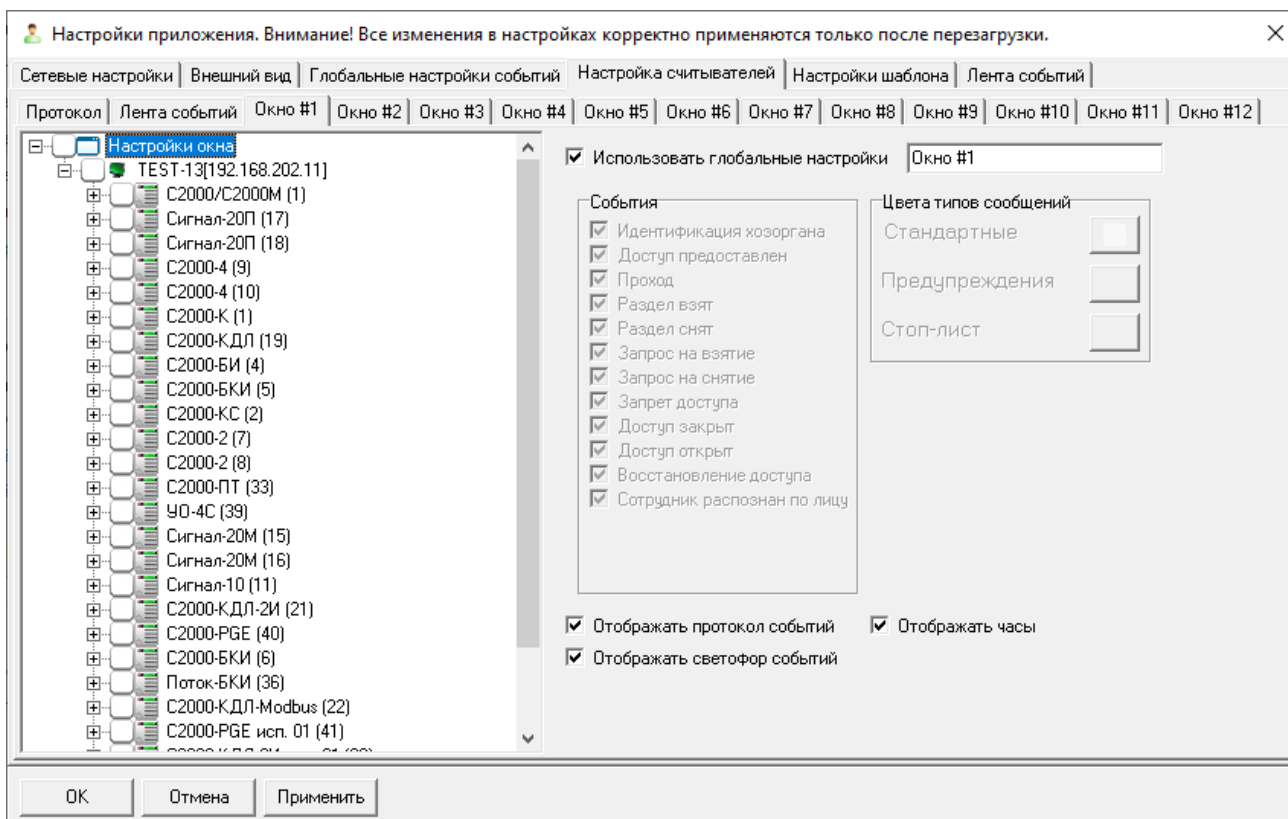

При начальной настройке Персональной карточки список объектов отображается только после соединения с Центральным Сервером системы.

Отображение часов, протокола событий и светофора событий можно включить для каждого окна индивидуально, выставив флажки у соответствующих параметров.

Настройка производится индивидуально для каждого из следующих окон:

Окно приложения	Назначение
Окно 1	Окно №1 для отображения карточки сотрудника
Окно 2	Окно №2 для отображения карточки сотрудника
...	...
Окно 12	Окно №12 для отображения карточки сотрудника
Окно «Протокол»	Окно для отображения лога событий, транслируемых в «Персональную карточку».
Окно «Лента событий»	Окно для отображения истории показа фотографий из карточек сотрудников

Название каждого окна можно изменить. Для этого на вкладке настройки соответствующего окна необходимо выделить узел «Настройки окна» и в правой части в соответствующем поле ввести новое название:

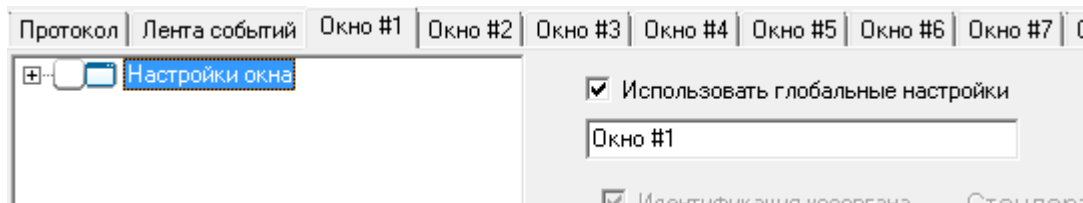

Для каждого окна настройка идентична. Слева в окне отображается дерево объектов.

Справа в окне отображаются настройки списка отображаемых событий и их цветовой гаммы для выбранного узла дерева объектов:



Если установлен параметр использования настроек родительского объекта, то индивидуальная настройка списка событий и их цветовой гаммы для объекта будет недоступна.

Отдельно настраивается список объектов для отображения событий; список событий и их цветовой гаммы.

13.1.5 Вкладка «Настройки шаблона»

На данной вкладке расположены элементы настройки размера отображаемой фотографии сотрудника и параметры персональной карточки (какие учётные данные будут отображаться в окне идентификации).

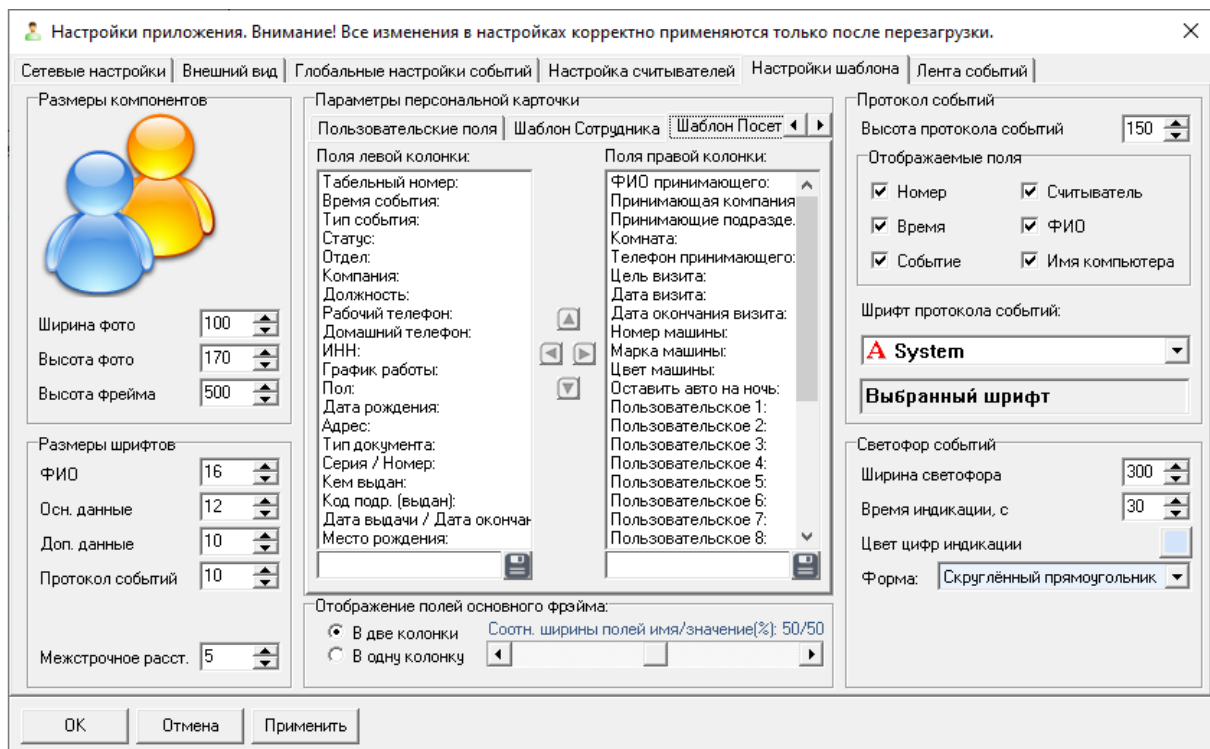

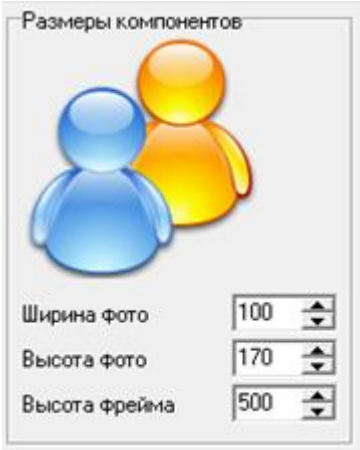
Параметр	Назначение
<p>Параметры фотографии (*)</p> 	<p>Ширина фото и высота фото</p> <p>При помощи данных параметров задаётся размер фотографии сотрудника, отображаемой в окне идентификации.</p> <p>По умолчанию ширина - 150, высота - 170</p> <p>Высота фрейма - высота основного фрейма для всех окон. По умолчанию высота - 500. Параметр жестко задаёт минимальное значение, меньше которого фрейм быть не может. Окно теперь невозможно сделать меньше введённого значения.</p> <p>У параметра существует расчетное минимальное допустимое значение, которое высчитывается как максимальное из:</p> <ul style="list-style-type: none"> • высоты фотографии; • суммы высот шрифтов всех видимых полей, межстрочного расстояния между ними и высоты протокола событий в той колонке шаблона сотрудника или посетителя (левая или правая, если отображение в две колонки), где это значение максимально. <p>Если пользователь задал значение меньше допустимого минимального - при сохранении параметр выставится в минимально допустимое значение.</p>

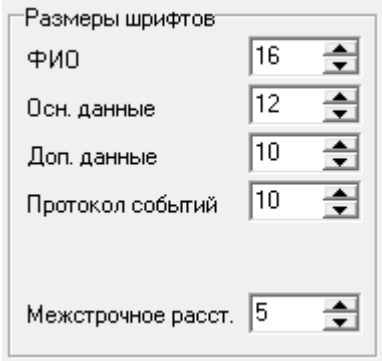
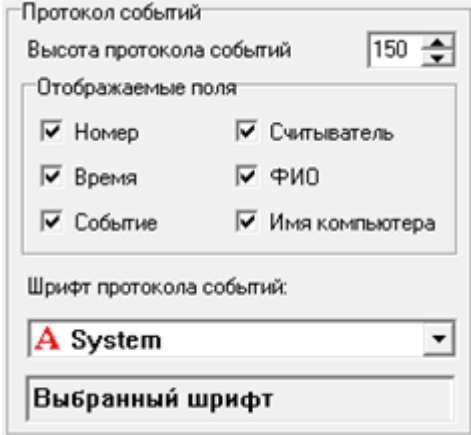
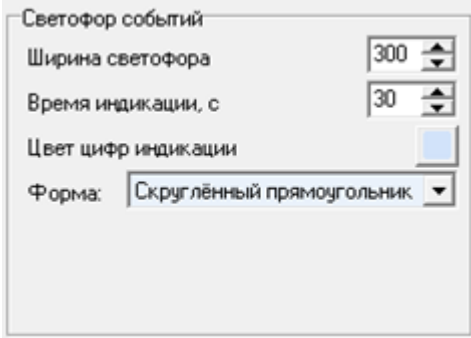
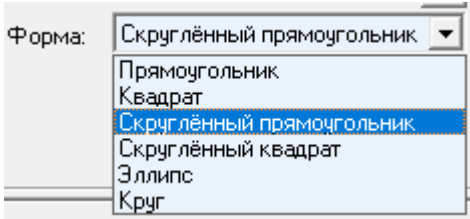
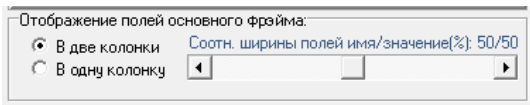
<p>Размеры шрифтов</p>		<p>Доступны для редактирования следующие размеры шрифтов:</p> <ul style="list-style-type: none"> • ФИО в заголовке; • Основные данные пользователя; • Дополнительные данные пользователя; Протокол событий. <p>Значение задаётся в pt, по аналогии с текстовыми редакторами для размеров шрифтов.</p> <p>Поле «межстрочное расст.» задаёт промежуток между отображаемыми полями на фрейме в пикс.</p>
<p>Протокол событий</p>		<p>Высота протокола - это высота протокола событий во всех окнах.</p> <p>Для протокола можно выбрать, какие поля будут отображаться, а также, каким шрифтом.</p>
<p>Светофор событий</p>		<p>Для светофора событий можно указать размер элемента на карточке, цвет цифр индикации и геометрическую форму индикаторов светофора</p> 
<p>Отображение полей основного фрейма</p>		<p>Все отображаемые поля можно отображать либо в одну либо в две колонки.</p> <p>Ползунок «Соотн. ширины полей имя/значение» задаёт соотношение ширины фрейма, отводимой на имена полей и их значения.</p>

Настройка шаблона сотрудника.
Список полей с пользовательскими полями.

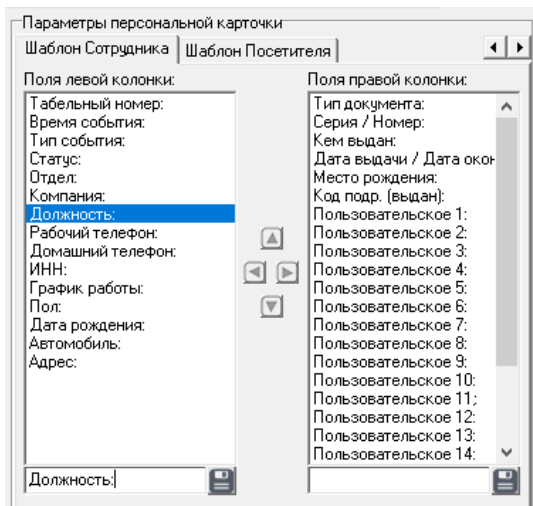

При помощи данных параметров задаётся, нужно ли отображать соответствующую информацию о сотруднике в окне идентификации.

На вкладках отображены 2 списка: «Поля левой колонки» и «Поля правой колонки». При отображении информации в две колонки все поля добавленные в левый список будут отображаться в левой половине фрейма, а добавленные в правый - в правой. При отображении информации в одну колонку сначала будут отображены поля из левого списка, а ниже - из правого. Порядок следования полей в списке задаёт и порядок отображения их на шаблоне.

С помощью стрелок можно изменить порядок следования данных.

При выборе поля можно отредактировать его название.

Если переместить фокус ввода без нажатия на кнопку сохранить - изменения не сохранятся.

Пользовательские поля

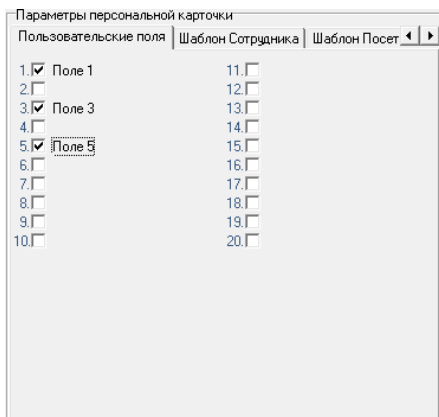

Настройка позволяет более гибко настроить шаблон сотрудника и вывести информацию по расширенному списку полей таблиц БД, а также отобразить созданные с помощью АБД пользовательские поля для сотрудников и посетителей.

Настройка производится в окне «Настройки приложения» вкладка «Настройки шаблона», подвкладка «Пользовательские поля».

Если отметить в данной форме пустой чекбокс, то откроется специальная форма, где можно выбрать поле для отображения на шаблоне.

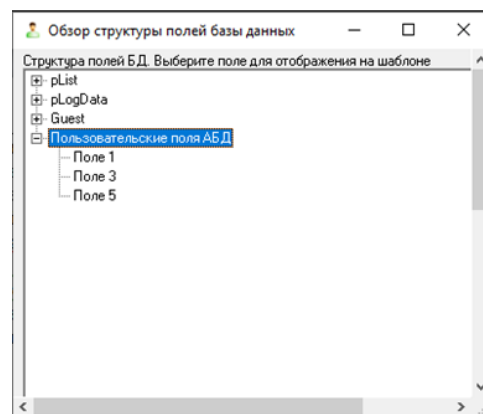

Поле автоматически добавляется в список полей шаблона сотрудника и посетителя, где можно задать его место при отображении на шаблоне, а также изменить отображаемое имя (*).

(*). Некоторые поля БД теперь тоже можно отображать на шаблоне. При отметке пустого чекбокса открывается спец. форма «Обзор структуры полей базы данных». Форма состоит из древовидной структуры БД и четырёх функциональ-

ных кнопок. При возникновении формы, а также при нажатии на кнопку «Обновить дерево» происходит заполнение дерева структуры на основе актуальных данных по полям БД.

Кнопка «Отмена» закрывает форму и отменяет добавление пользовательского поля для отображения на шаблоне.

Кнопка «ОК» вносит выбранное поле в список для отображения на шаблоне, по аналогии с добавлением пользовательских полей из АБД.

Структура БД строится на основе созданного разработчиком XML-файла PersonalCardDBDescr.xml. В структуру добавлены некоторые таблицы системы, поля которых можно отобразить на шаблоне, имея данные, которые поступают в персональную карточку при возникновении события: сотрудник, номер события и время его возникновения. В основном это 3 таблицы: сотрудники (pList), протокол событий (pLogData) и посетители (Guest).

Имя поля отображается либо как [имя_таблицы].[имя_поля], либо его описание из файла PersonalCardDBDescr.xml, если оно там задано. Разработчик или сам пользователь может для каждого поля изменить его описание. Именно текст этого описания будет добавлен на шаблон. Для перехода к редактированию нужно щёлкнуть мышкой по уже выделенному полю.

После внесения любого изменения в дерево структуры становится активна кнопка «Сохранить структуру». При нажатии на кнопку все изменения сохраняются в файл PersonalCardDBDescr.xml. Если кнопка «Сохранить структуру» активна, а пользователь закрывает окно, то ему предлагается либо сохранить изменения, либо отказаться.

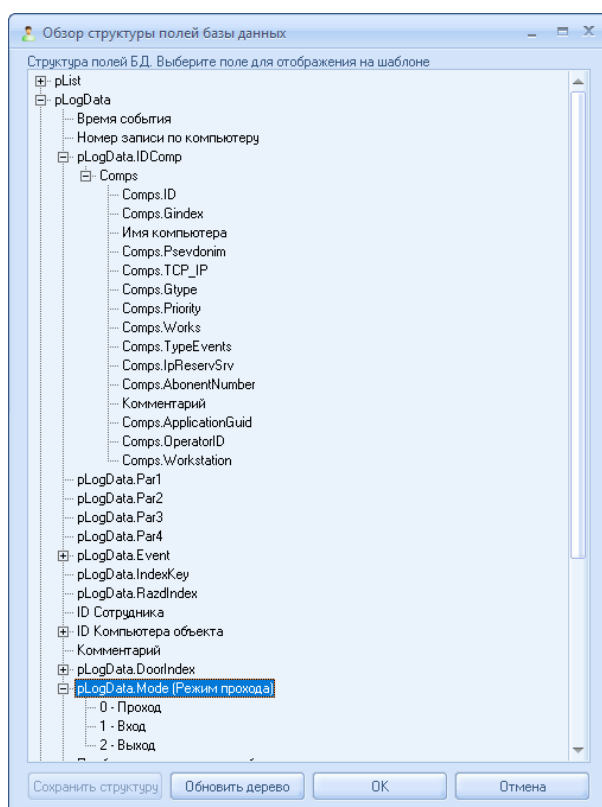

13.1.6 Вкладка «Лента событий»

На данной вкладке настраивается количество событий, отображаемых в окне «Лента событий» и размер шрифта которым выводятся сообщения о событиях. А также настройка отображение табельного номера и сокращение идущих подряд сообщений.

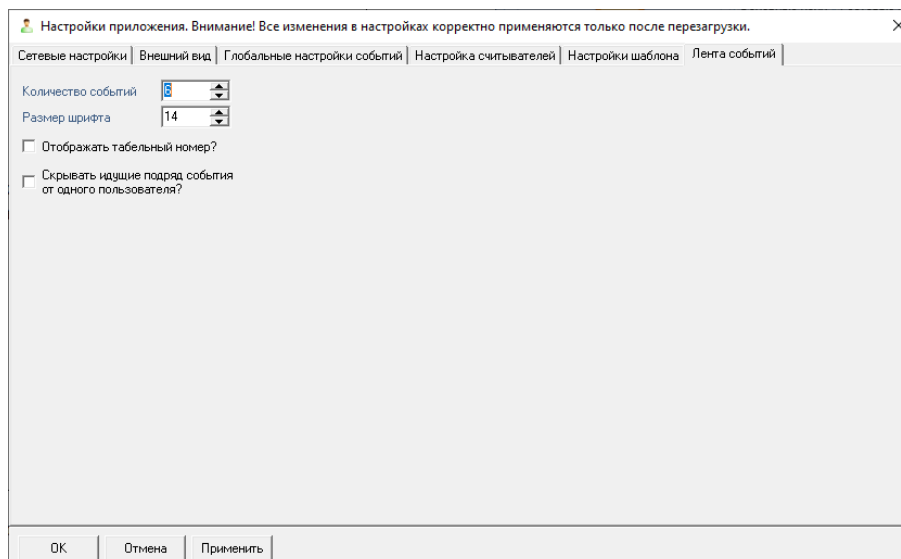

Опция «Отображать табельный номер» позволяет отобразить или скрыть показ табельного номера в ленте.

Опция «Скрывать идущие подряд события от одного пользователя» позволяет настроить ленту таким образом, что при возникновении нескольких событий от одного пользователя подряд будет отображено только первое событие.

13.2 Интерфейс

Интерфейс программного модуля «Персональная карточка» состоит из: окна вывода лога событий (протокола), окна идентификации (карточки сотрудника) №1., ... окна идентификации (карточки сотрудника) №12.

Все окна могут быть сгруппированы в одно или несколько окон либо располагаться отдельно друг от друга.

Приведём один из возможных вариантов группирования окон Персональной карточки:

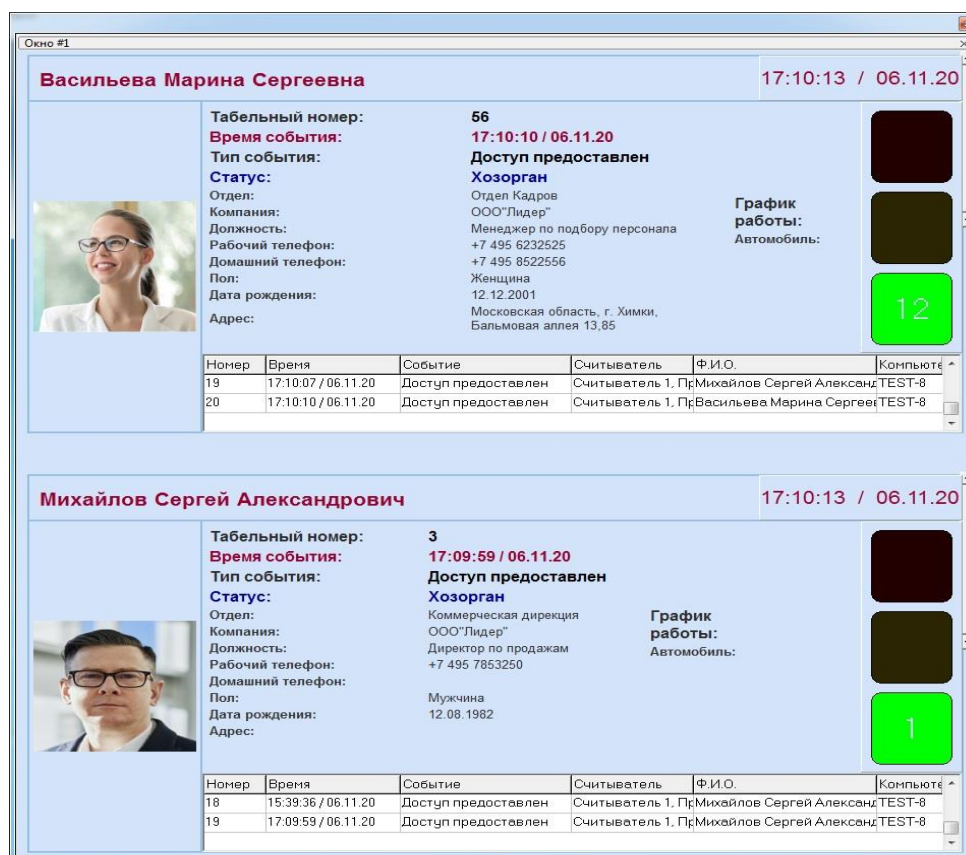

При вертикальной группировке теперь необходимо учитывать, что окно имеет жестко заданные минимальные значения (п. 13.1.5, параметр «Высота фрейма»). Если отображаемая информация не влезает на экран, и перекрывает другое окно, необходимо уменьшить высоту фрейма. Сделать это можно несколькими способами:

1. Уменьшить высоту фотографии;
2. Выводить информацию в две колонки, распределив поровну видимые поля между левой и правой колонкой;
3. Уменьшить количество отображаемых полей на шаблоне;
4. Уменьшить высоту протокола событий (если он отображается);
5. Уменьшить размеры шрифтов для отображения основной и дополнительной информации;
6. Уменьшить межстрочное расстояние между отображаемыми полями.

Данные параметры задаются в настройках на вкладке «Настройки шаблона», п.13.1.5

Если расположить эти окна отдельно, то каждое окно имеет своё название, есть возможность свернуть окна и закрыть по отдельности. Если установлен параметр «По событию отображать поверх всех окон» в настройках внешнего вида, то при появлении нового события окно будет отображаться поверх других окон.

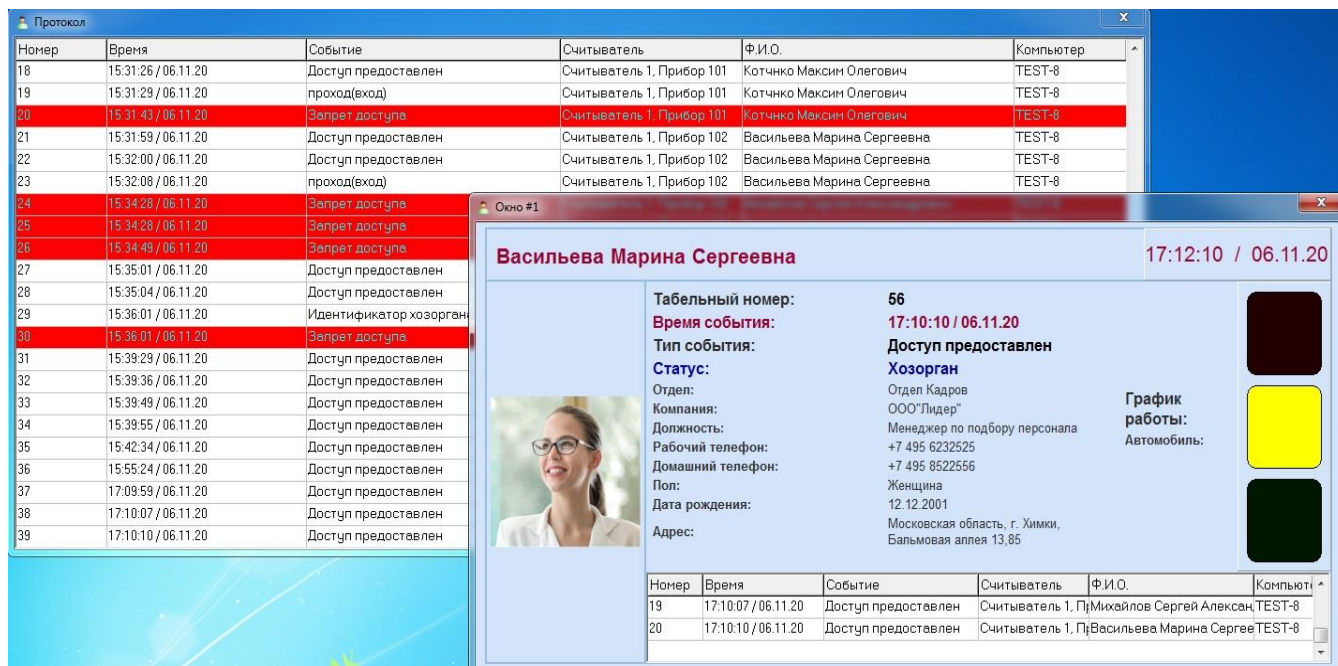

13.2.1 Окно протокола

В окне протокола выводятся события системы, которые были переданы в персональную карточку.

Для каждого события отображается:

- Номер события (в протоколе Персональной карточки);
- Время, когда произошло событие;
- Название события;
- Название считывателя, управляющего точкой доступа, через которую производится проход в соответствующем направлении; либо с которого производится взятие на охрану или снятие с охраны разделов или групп разделов.
- ФИО сотрудника;
- Название рабочего места.

Номер	Время	Событие	Считыватель	Ф.И.О.	Компьютер
126	17:37:41 - 18.11.10	идентификация хозоргана	Считыватель 1, Прибор	Андреев Сергей Андреевич	a-panfilov
127	17:37:43 - 18.11.10	Удаленный запрос на взятие	Считыватель 1, Прибор	Андреев Сергей Андреевич	a-panfilov
128	17:37:54 - 18.11.10	Взятие раздела	Считыватель 1, Прибор	Андреев Сергей Андреевич	a-panfilov
129	17:46:13 - 18.11.10	идентификация хозоргана	Считыватель 1, Прибор	Андреев Сергей Андреевич	a-panfilov
130	10:07:54 - 19.11.10	идентификация хозоргана	Считыватель 1, Прибор	Павлова Екатерина Викторовна	a-panfilov
131	10:07:54 - 19.11.10	запрет доступа	Считыватель 1, Прибор	Павлова Екатерина Викторовна	a-panfilov
132	10:08:03 - 19.11.10	идентификация хозоргана	Считыватель 1, Прибор	Андреев Сергей Андреевич	a-panfilov
133	10:08:06 - 19.11.10	Удаленный запрос	Считыватель 1, Прибор	Андреев Сергей Андреевич	a-panfilov

В окне протокола также доступно контекстное меню, которое вызывается нажатием правой кнопки мыши на списке событий:

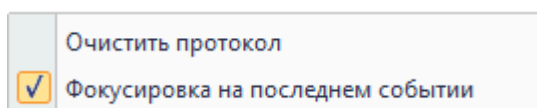

Пункт контекстного меню	Назначение
Очистить таблицу	При помощи данного пункта контекстного меню производится очистка протокола.
Фокусировка на последнем событии	При помощи данного пункта контекстного меню указывается, требуется ли перемещаться на последнее событие в протоколе при поступлении события.

13.2.2 Окно идентификации

Окно идентификации является основным интерфейсным окном приложения, через которое осуществляется сравнение (идентификация) учетных данных сотрудника, на которого заведена карточка, с реальным лицом, осуществляющим проход или постановку и снятие разделов.

В окне отображается карточка сотрудника, набор и вид полей которой соответствует настройкам программного модуля на вкладке «Настройки шаблона».

Окно #1
17:13:30 / 06.11.20



Васильева Марина Сергеевна

Табельный номер: **56**

Время события: **17:13:27 / 06.11.20**

Тип события: **Доступ предоставлен**

Статус: **Хозорган**

Отдел: Отдел Кадров

Компания: ООО "Лидер"

Должность: Менеджер по подбору персонала

Рабочий телефон: +7 495 6232525

Домашний телефон: +7 495 8522556

Пол: Женщина

Дата рождения: 12.12.2001

Адрес: Московская область, г. Химки, Бальмовая аллея 13, 85

График работы:

Автомобиль:

12

Номер	Время	Событие	Считыватель	Ф.И.О.	Компьютер
20	17:10:10 / 06.11.20	Доступ предоставлен	Считыватель 1, П	Васильева Марина Сергее	TEST-8
21	17:13:27 / 06.11.20	Доступ предоставлен	Считыватель 1, П	Васильева Марина Сергее	TEST-8

В нижней части окна отображается протокол событий, относящийся к данному окну. Состав полей протокола полностью соответствует полям основного протокола программного модуля (см. пункт 13.2.1).

В окне идентификации также доступно контекстное меню, которое вызывается нажатием правой кнопки мыши на списке событий:

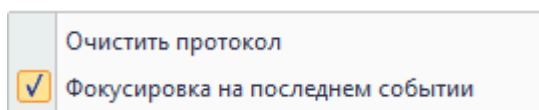

Пункт контекстного меню	Назначение
Очистить протокол	Очистка протокола.
Фокусировка на последнем событии	Автоматическое перемещение на последнее событие в протоколе при его поступлении.

13.2.2.1 Светофор событий

Светофор событий - это визуальный компонент, располагающийся вдоль правой границы основного фрейма, состоящий из трех индикаторов. Включить или отключить отображение светофора можно в настройках на вкладке «Настройка считывателей» в подвкладках «Окно #x» (для каждого в отдельности), по аналогии с часами и протоколом событий.

С помощью светофора событий можно нагляднее визуализировать текущее событие системы для сотрудников поста охраны.

Логика работы светофора: когда событий в системе нет - горит желтый индикатор посередине. При возникновении нового события, желтый индикатор гаснет, и вместо него в зависимости от типа события загорается либо красный (тревожные, запрещающие) либо зелёный сигнал (обычные) В центре загоревшегося индикатора отображается таймер с обратным отсчетом. По истечении времени этот индикатор гаснет и вновь загорается желтый индикатор.

13.2.3 Окно подключений

Программный модуль «Персональная карточка» может подключаться к нескольким рабочим местам, на которых запущены Ядра опроса.

Информацию о подключении можно посмотреть в окне «Статус подключения»:

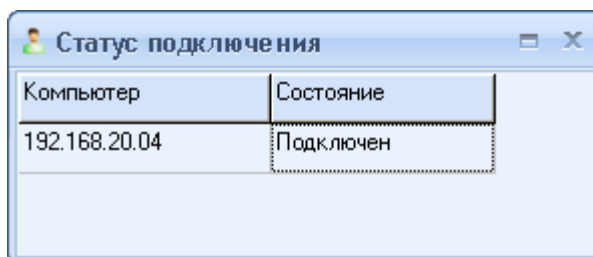

Окно «Статус подключения» вызывается нажатием правой кнопкой мыши на пиктограмме Персональной карточки (👤) в System Tray и выбором пункта «Информация о подключении» в появившемся контекстном меню:

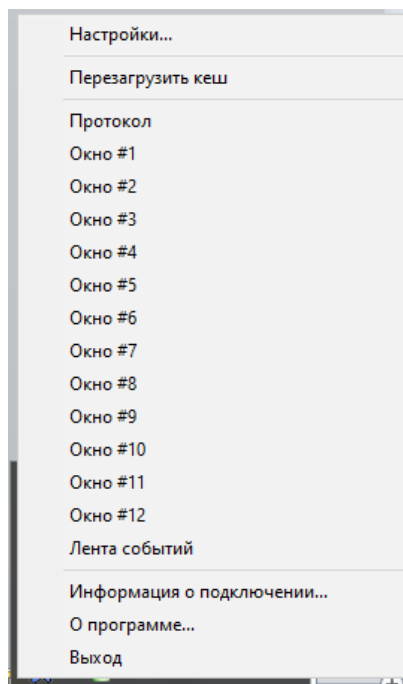

13.2.4 Информационное окно

Информацию о программном модуле «Персональная карточка» можно посмотреть в окне «О программе»:

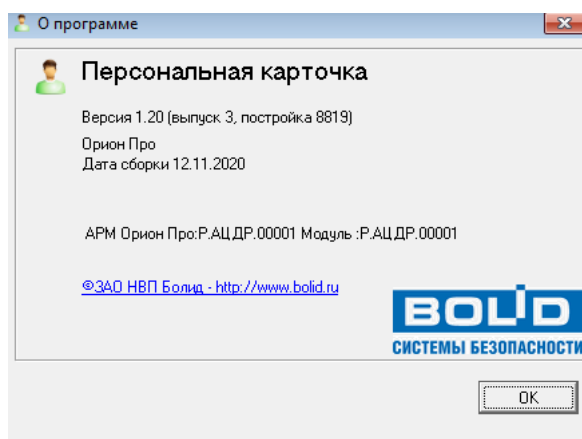

В данном окне отображается версия, выпуск и постройка программного модуля «Персональная карточка», версия и выпуск АРМ «Орион Про», информация о ЗАО НВП «Болид».

Окно «О программе» вызывается нажатием правой кнопкой мыши на пиктограмме Персональной карточки () в System Tray и выбором пункта «О программе...» в появившемся контекстном меню.

13.3 Логика работы



При настройке работы Персональной карточки на нескольких рабочих местах необходимо учитывать, что в системе АРМ «Орион Про» должен быть только один Центральный Сервер, т.е. подключение должно быть настроено только к одной Базе данных.

После запуска Персональная карточка соединяется с модулем «Центральный сервер Орион Про». Если это первый запуск «Персональной карточки», то из базы данных вычитывается вся информация о сотрудниках и паролях. Если «Персональная карточка» уже запускалась ранее, то из базы данных вычитывается только та ин-

формация о сотрудниках и паролях, которая была добавлена или изменена после предыдущего закрытия Персональной карточки.

Если в процессе работы Персональной карточки была изменена информация в Базе данных, относящаяся к сотрудникам или паролям, то изменения подгружаются в Персональную карточку автоматически в текущем времени.

Затем Персональная карточка соединяется со всеми рабочими местами (а конкретно – с Оболочками системы), которые отмечены в настройках Персональной карточки на вкладке «Настройка считывателей».



Если какое-либо рабочее место не было запущено в момент запуска Персональной карточки, то после запуска Оболочки системы на соответствующем рабочем месте соединение произойдёт автоматически.

После соединения с модулем «Центральный сервер Орион Про» и требуемыми рабочими местами Персональная карточка начинает работать в дежурном режиме.



Для вычитывания событий в АРМ «Орион Про» предназначен модуль «Ядро опроса», т.е. для того, чтобы в «Персональную карточку» транслировались события, необходимо, чтобы в системе из Оболочки Орион Про было запущено хотя бы одно «Ядро опроса».

Когда от одного из рабочих мест приходит событие, то проверяется, отмечено ли данное событие для отображения в настройках Персональной карточки на вкладке «Настройка считывателей» для окна протокола или какого-либо окна идентификации или нет:

Если событие не отмечено ни для окна протокола, ни для какого-либо окна идентификации, то оно игнорируется.

Если событие отмечено для окна протокола, то, если объект, от которого пришло событие, отмечен для окна протокола, то событие отображается в протоколе. (*)

Если событие отмечено для какого-либо окна идентификации, то, если объект, от которого пришло событие, отмечен для этого окна, то событие отображается в данном окне.

(*) Новое событие добавляется в конец протокола. Если длина лога событий превышает параметр настроек Персональной карточки «Количество выводимых записей», то из лога событий удаляется первое по счёту событие.

Если параметр настроек Персональной карточки «Использовать глобальные настройки» отмечен, то проверяется список точек доступа, отмеченных в настройках Персональной карточки на вкладке «Настройка считывателей» для всех окон идентификации; и если событие пришло от считывателя, который отмечен в настройках каких-либо окон, то учётные данные сотрудника, которому принадлежит событие, отображается в этих окнах.

Пример:

Пусть в «Персональной карточке» отображаются четыре окна для отображения карточки сотрудника:

1. Окно №1 отображает карточки сотрудников по событиям от точки доступа «Турникет 1» в направлении «Вход».
2. Окно №2 отображает карточки сотрудников по событиям от точки доступа «Турникет 1» в направлении «Выход».
3. Окно №3 отображает карточки сотрудников по событиям от точки доступа «Турникет 2» в направлении «Вход».
4. Окно №4 отображает карточки сотрудников по событиям от точки доступа «Турникет 2» в направлении «Выход».



Приходит событие от точки доступа Турникет 1 на вход от сотрудника *Павловой* :

Окно #1

Павлова Екатерина Сергеевна

Табельный номер: 2
Время события: 12:32:02 / 01.12.20
Тип события: Доступ предоставлен
Статус: Хозорган

Отдел:
 Компания:
 Должность:
 Рабочий телефон:
 Домашний телефон:
График работы:
 Пол: Мужчина
 Дата рождения:

Номер	Время	Событие	Считыватель	Ф.И.О.	Компьютер
1	12:32:02 / 01.12.20	Доступ предоставлен	Считыватель 1.	Павлова Екатерина Сер	TEST-15

Окно #2

Табельный номер
Время события 00:00:00 / 30.12.99
Тип события
Статус
 Подразделение
 Компания
 Должность
 Рабочий телефон
 Домашний телефон
График работы
 Пол: Мужчина
 Дата рождения

Номер	Время	Событие	Считыватель	Ф.И.О.	Компьютер

Окно #3

Табельный номер
Время события 00:00:00 / 30.12.99
Тип события
Статус
 Подразделение
 Компания
 Должность
 Рабочий телефон
 Домашний телефон
График работы
 Пол: Мужчина
 Дата рождения

Окно #4

Табельный номер
Время события 00:00:00 / 30.12.99
Тип события
Статус
 Подразделение
 Компания
 Должность
 Рабочий телефон
 Домашний телефон
График работы
 Пол: Мужчина
 Дата рождения

Затем приходит событие от точки доступа Турникет 2 на выход от сотрудника *Андреева*  :

Окно #1

Павлова Екатерина Сергеевна

Табельный номер: 2
Время события: 12:32:02 / 01.12.20
Тип события: Доступ предоставлен
Статус: Хозорган

Отдел:
 Компания:
 Должность:
 Рабочий телефон:
 Домашний телефон:
График работы:
 Пол: Мужчина
 Дата рождения:

Номер	Время	Событие	Считыватель	Ф.И.О.	Компьютер
1	12:32:02 / 01.12.20	Доступ предоставлен	Считыватель 1.	Павлова Екатерина Сер	TEST-15

Окно #2

Табельный номер
Время события 00:00:00 / 30.12.99
Тип события
Статус
 Подразделение
 Компания
 Должность
 Рабочий телефон
 Домашний телефон
График работы
 Пол: Мужчина
 Дата рождения

Номер	Время	Событие	Считыватель	Ф.И.О.	Компьютер

Окно #3

Табельный номер
Время события 00:00:00 / 30.12.99
Тип события
Статус
 Подразделение
 Компания
 Должность
 Рабочий телефон
 Домашний телефон
График работы
 Пол: Мужчина
 Дата рождения

Окно #4

Андреев Сергей Андреевич

Табельный номер: 3
Время события: 12:40:41 / 01.12.20
Тип события: Доступ предоставлен
Статус: Хозорган

Отдел:
 Компания:
 Должность:
 Рабочий телефон:
 Домашний телефон:
График работы:
 Пол: Мужчина
 Дата рождения:

Номер	Время	Событие	Считыватель	Ф.И.О.	Компьютер



Потом приходит событие от точки доступа Турникет 1 на вход от сотрудника *Сидорова* :

Окно #1: Сидоров Иван Семенович

Табельный номер: 4
Время события: 12:41:49 / 01.12.20
Тип события: Доступ предоставлен
Статус: Хозорган
Отдел:
Компания:
Должность:
Рабочий телефон:
Домашний телефон:
График работы:
Пол: Мужчина
Дата рождения:

Номер	Время	Событие	Считыватель	Ф.И.О.	Компью
1	12:32:02 / 01.12.20	Доступ предоставлен	Считыватель 1.	Павлова Екатерина Серг	TEST-15
2	12:41:49 / 01.12.20	Доступ предоставлен	Считыватель 1.	Сидоров Иван Семенов	TEST-15

Окно #2: Табельный номер, Время события: 00:00:00 / 30.12.99, Тип события, Статус, Подразделение, Компания, Должность, Рабочий телефон, Домашний телефон, График работы, Пол: Мужчина, Дата рождения.

Окно #3: Табельный номер, Время события: 00:00:00 / 30.12.99, Тип события, Статус, Подразделение, Компания, Должность, Рабочий телефон, Домашний телефон, График работы, Пол: Мужчина, Дата рождения.

Окно #4: Андреев Сергей Андреевич

Табельный номер: 3
Время события: 12:40:41 / 01.12.20
Тип события: Доступ предоставлен
Статус: Хозорган
Отдел:
Компания:
Должность:
Рабочий телефон:
Домашний телефон:
График работы:
Пол: Мужчина
Дата рождения:

Далее цикл может повторяться с другими карточками сотрудников.

Через контекстное меню программного модуля «Персональная карточка» можно перезагрузить кеш приложения (данные о сотрудниках из Базы данных).

Перезагрузка кеша вызывается нажатием правой кнопки мыши на пиктограмме Персональной карточки (👤) в System Tray и выбором пункта «Перезагрузить кеш» в появившемся контекстном меню:

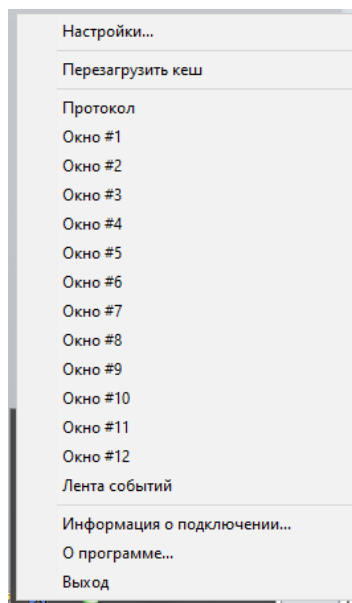

Подача команды на перезагрузку кеша имеет смысл после потери и восстановления связи с Центральным Сервером системы, так как за время пропадания связи в Базе данных АРМ «Орион Про» могли быть произведены какие-либо изменения.

Для обеспечения контроля загрузки данных о сотрудниках из Базы данных, на объектах с большим количеством сотрудников используется модальное диалоговое окно с индикатором загрузки персональных данных сотрудников.

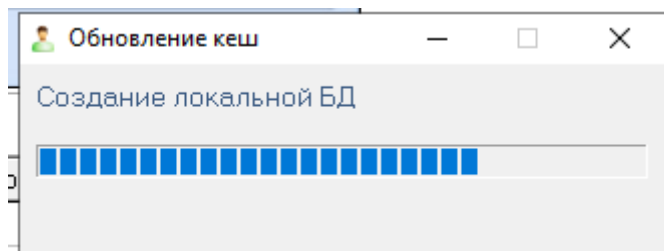

Если процесс перезагрузки кеша занимает много времени, то окно можно свернуть. В этом случае индицируется процесс перезагрузки данных в %.

14 Интерфейс монитора АРМ «Орион Про»

Программный модуль «Интерфейс монитора АРМ «Орион Про» предназначен для изменения цветов отображения и внешнего вида элементов графического интерфейса «Монитора системы».

Под элементами графического интерфейса «Монитора системы» подразумеваются объекты системы:

- Приборы;
- Считыватели;
- Двери;
- Камеры;
- Шлейфы;
- Разделы;
- Группы разделов;
- События.

14.1 Запуск программного модуля «Интерфейс монитора АРМ «Орион Про»

Для запуска «Интерфейс монитора АРМ «Орион Про» (файл  PTools.exe в папке с установленным АРМ «Орион Про») необходимо выбрать ярлык «Настройка отображения элементов управления» в группе «Болид» / «АРМ Орион Про» / «Утилиты» в меню «Пуск» Windows:

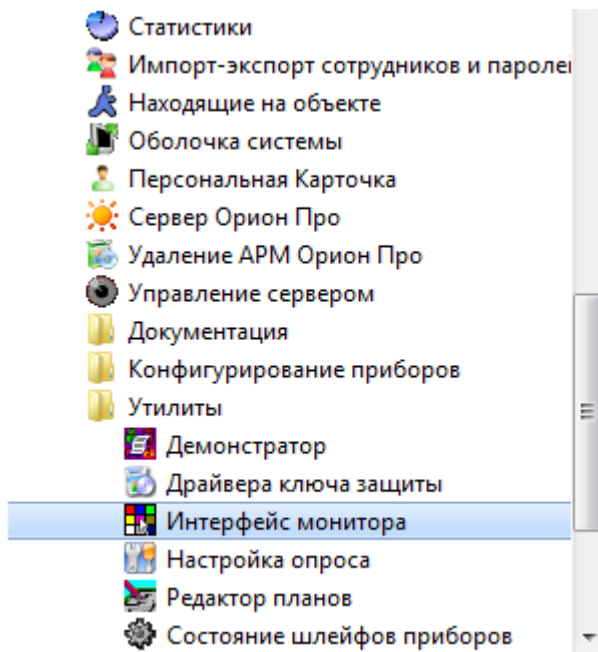

14.2 Интерфейс программного модуля «Интерфейс монитора АРМ «Орион Про»

Интерфейс программного модуля «Интерфейс монитора» приведён на скриншоте:

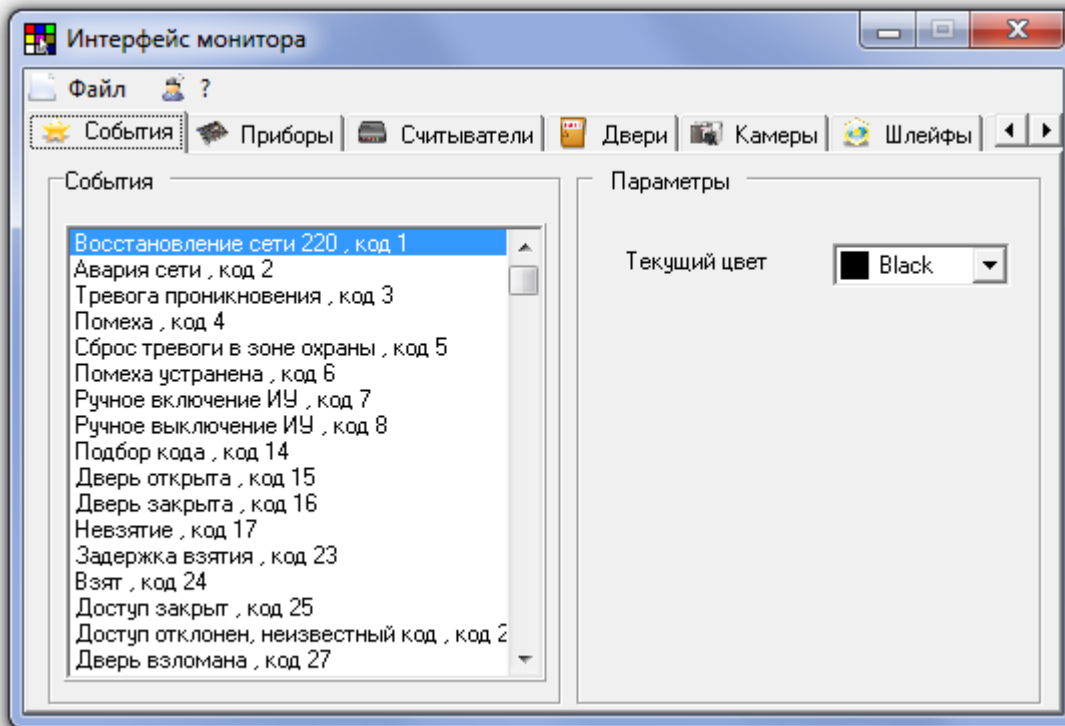

Как показано на скриншоте, интерфейс модуля «Интерфейс монитора» включает:

Меню;

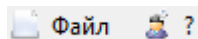

Страницы для переключения между объектами, для которых возможны действия по настройке цветов отображения и внешнего вида элементов графического интерфейса «Монитора системы».

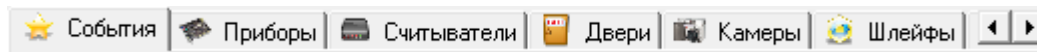

В меню доступны следующие пункты:

«Файл».

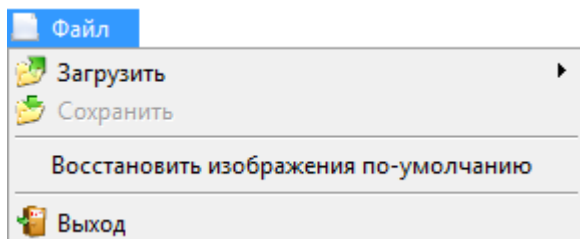

- «Загрузить» – с помощью пунктов данного меню, вызывающих стандартные диалоги Windows «Открыть», загружаются файлы «CrParam.xml», «sens15.bmp» и «sensors.bmp». (Данные пункты меню доступны в случае, если указанные файлы не найдены либо программный модуль «Интерфейс монитора АРМ «Орион Про» находится не в папке с установленным АРМ «Орион Про»
- «Сохранить» – сохранение внесённых изменений в настройку цветов отображения и внешнего вида элементов графического интерфейса «Монитора АРМ «Орион Про». (Данный пункт меню доступен в случае, если было произведено хоть одно изменение. Затем пункт становится вновь неактивным, до внесения нового изменения).
- «Восстановить изображения по умолчанию» – восстановление изображений объектов к виду по умолчанию.
- «Выход» – выход из программного модуля «Интерфейс монитора АРМ «Орион Про».

«?».

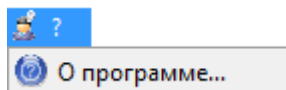

Пункт «О программе...» – с помощью данного пункта вызывается информационное окно, в котором отображается Версия, выпуск и постройка программного модуля «Интерфейс монитора АРМ «Орион Про»; Версия и выпуск АРМ «Орион Про»; Информация о ЗАО НВП «Болид».

14.3 Объекты системы

Для переключения между объектами используются страницы:



Доступные объекты системы:

- Приборы;
- Считыватели;
- Двери;
- Камеры;
- Шлейфы;
- Реле;
- Разделы;
- Группы разделов;
- События.

Для объектов:

- Приборы;
- Считыватели;
- Двери;
- Камеры;
- Шлейфы.

доступны для изменения следующие настройки для каждого типа изображения:

- Номер изображения объекта в файлах изображений;
- Изображение объекта.

Для данных объектов возможно изменение изображения для каждого состояния.

Для объектов:

- Разделы;
- Группы разделов,

доступны для изменения следующие настройки:

- Текущий цвет.

Для данных объектов возможно изменение цвета отображения каждого состояния.

Для объекта:

- События,

доступны для изменения следующие настройки:

- Текущий цвет.

Для данного объекта возможно изменение цвета отображения.

14.4 Изменение изображений, отображающих состояние объектов системы

Рассмотрим изменение настроек (изображения для каждого состояния) для объектов:

- Приборы;
- Считыватели;
- Двери;
- Камеры;
- Шлейфы.

на примере объекта «Дверь».

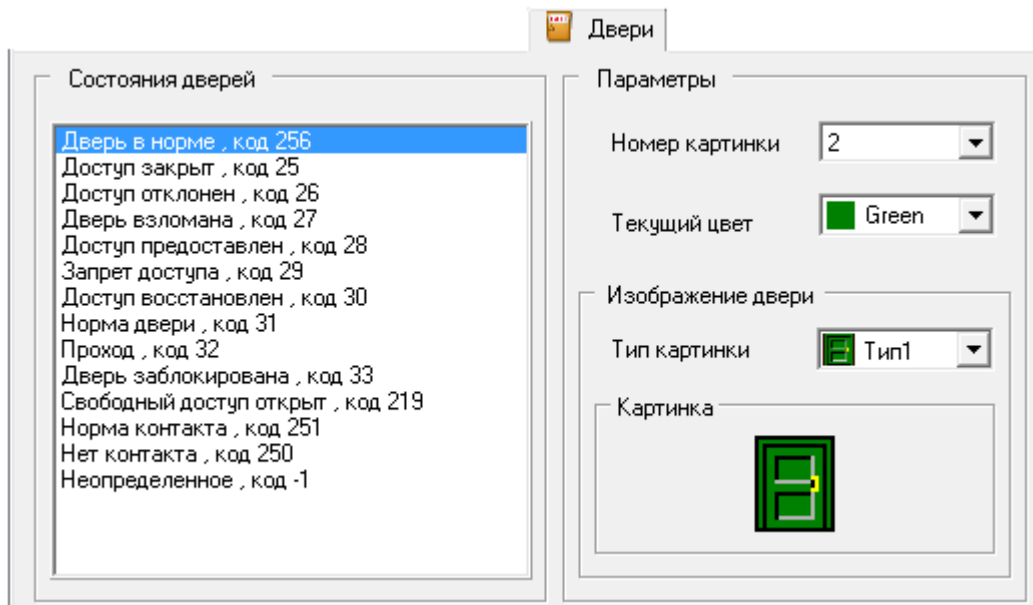

На странице «Двери» слева приведён список состояний объекта «Дверь». Необходимо выбрать состояние, отображение которого требуется изменить, например «Дверь в норме».

Справа отобразятся настройки данного состояния:

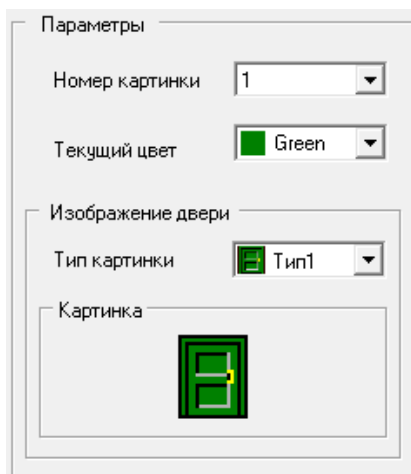

На планах помещений могут присутствовать двери (точки доступа) разных типов – дверь, турникет, шлагбаум и т.д., отображаемых различными типами изображений.

Соответственно требуется выбрать тип изображения, для которого требуется изменить изображение для текущего состояния, например «тип 3»:



Теперь для объекта дверь, для изображения «типа 3», можно изменить отображение состояния «Дверь в норме».

Для каждого типа картинок имеется несколько изображений (например, для объекта «Дверь» «типа 3» – 9 изображений), назначать которые можно, изменяя параметр «Номер картинки», например изображение номер 6:

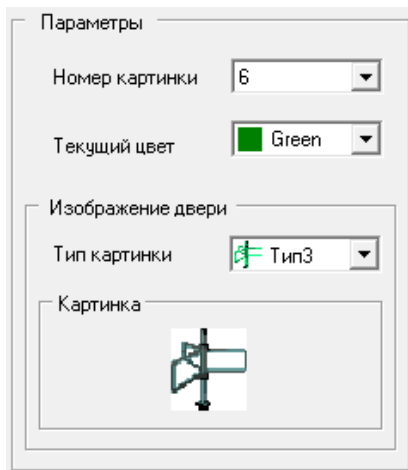

При необходимости, каждому состоянию объекта «Дверь» (в нашем примере – «Дверь в норме») можно назначить одно из изображений данного типа. Также имеется возможность изменять само изображение.



При смене какого-либо изображения происходит смена отображения всех состояний двери, которым назначено данное изображение (картинка с аналогичным номером). Для описываемых объектов также возможно изменение цвета состояния.

Можно скопировать одно из изображений данного типа, для чего требуется нажать на изображении объекта правой кнопкой мыши и в появившемся контекстном меню выбрать пункт «Выбрать иконку»:

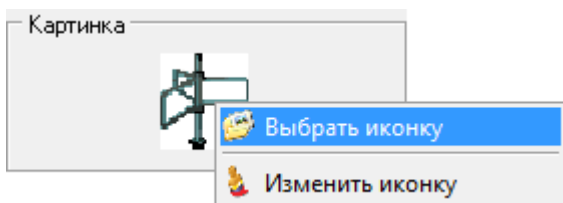

Отобразится окно «Выбор иконки отображения» со всеми изображениями данного типа:

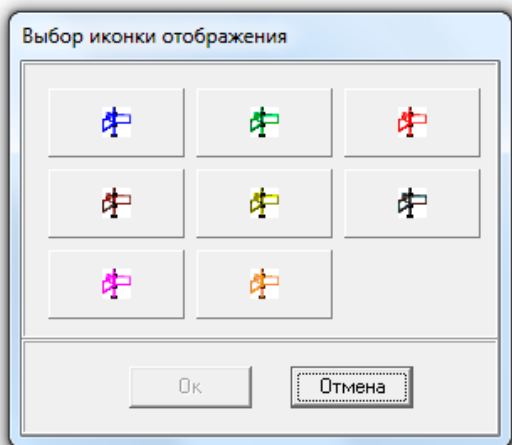

Требуется выбрать какое-либо изображение и нажать кнопку «Ок».

В данной ситуации два изображения становятся идентичными.

Можно изменить само изображение, для чего требуется нажать на изображении объекта правой кнопкой мыши и в появившемся контекстном меню выбрать пункт «Изменить иконку»:

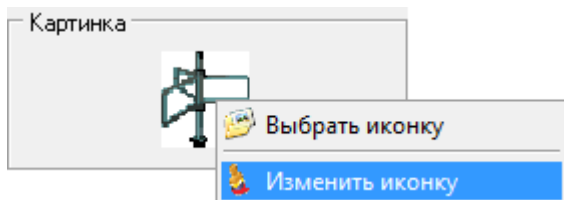

Отобразится окно «Изменение иконки»:

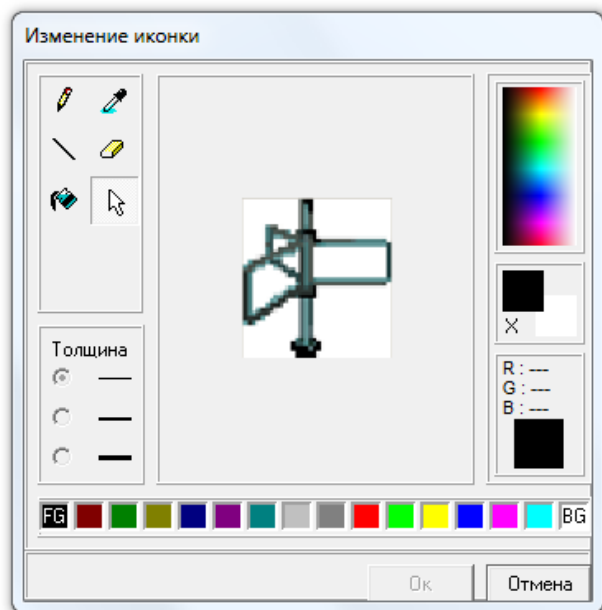

В данном окне с помощью стандартных средств Windows можно изменить изображение.

Логика назначения цвета какому-либо состоянию вышеуказанных объектов полностью аналогична логике назначения цвета состоянию объектов «Раздел» и «Группа разделов».

14.5 Изменение цветов, отображающих состояние объектов системы

Рассмотрим изменение настроек (изображения для каждого состояния) для объектов:

- Разделы;
- Группы разделов,

на примере объекта «Раздел».

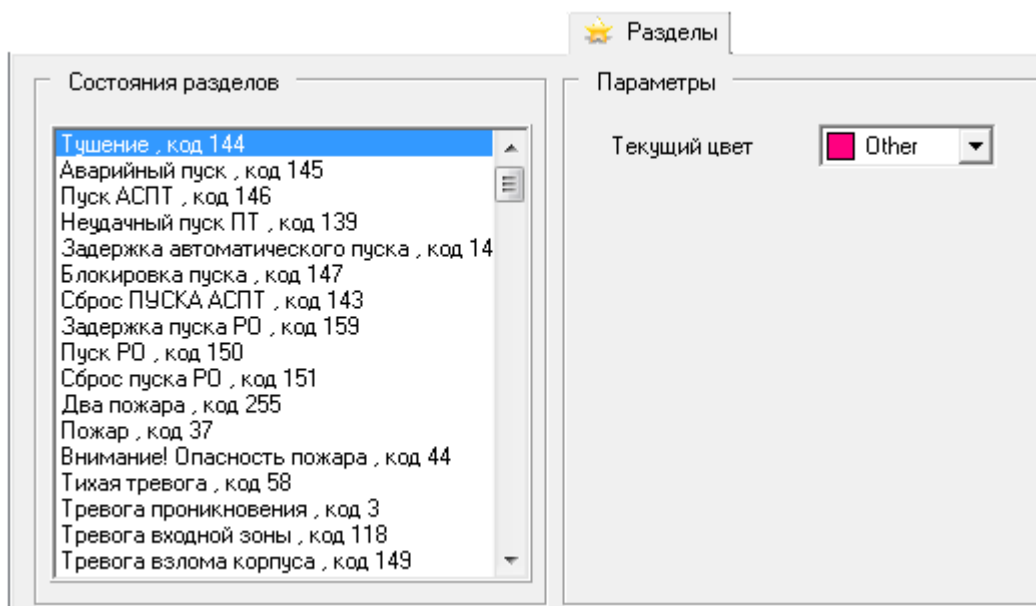

Как показано на скриншоте, на странице «Разделы» слева приведён список состояний объекта «Раздел». Необходимо выбрать состояние, отображение которого требуется изменить, например «Нарушение технологического».

Справа отобразятся настройки данного состояния:



Как показано на скриншоте, для каждого состояния объекта «Раздел» можно назначить цвет отображения.

Для изменения цвета выбранного состояния необходимо:

Либо выбрать в выпадающем списке один из уже используемых цветов.



Либо нажать на окне списка правой кнопкой мыши, и в появившемся контекстном меню выбрать пункт «Добавить цвет»:

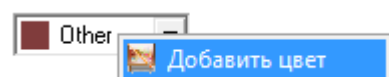

Отобразится стандартное диалоговое окно Windows «Цвет», в котором можно выбрать необходимый цвет для выбранного состояния объекта:

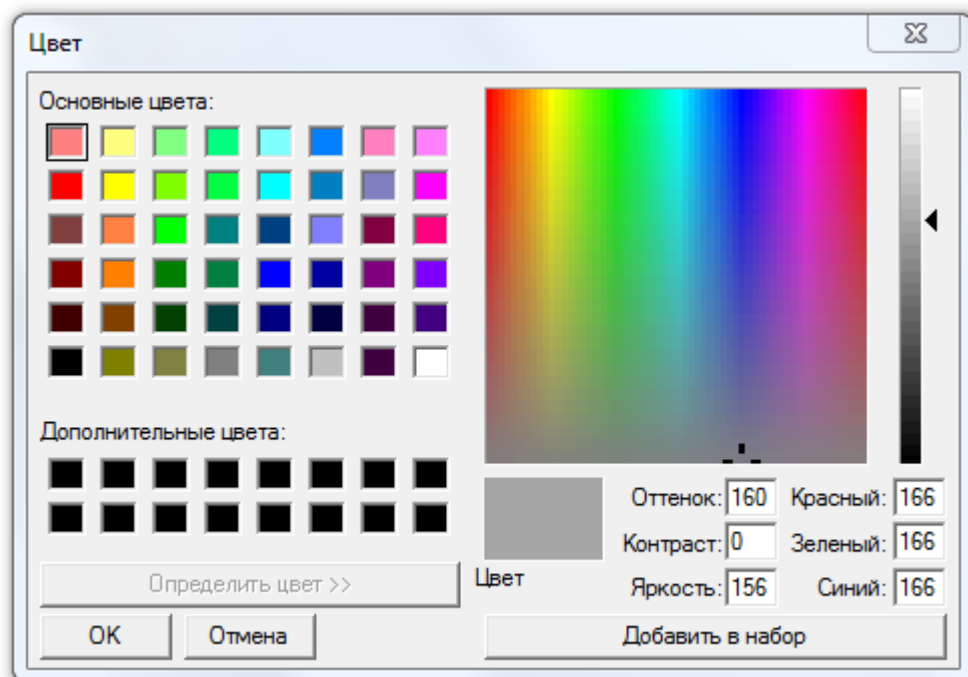

14.6 Изменение цветов событий системы

Рассмотрим изменение настроек (цвета отображения) для объекта Событие,

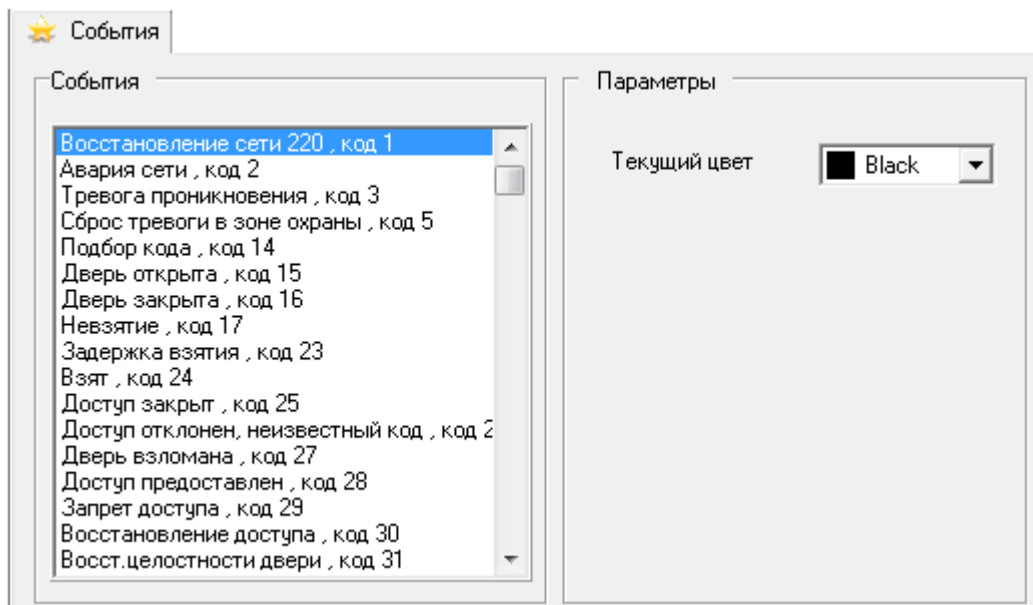

Как показано на скриншоте, на странице «События» слева приведён список событий. Необходимо выбрать событие, цвет отображения которого требуется изменить, например «Тревога проникновения».

Справа отобразится цвет данного события:

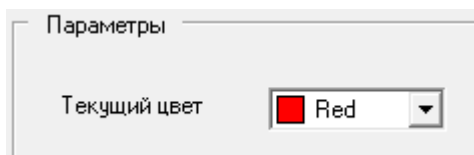

Для изменения цвета выбранного события необходимо:

1. Либо выбрать в выпадающем списке один из уже используемых цветов.

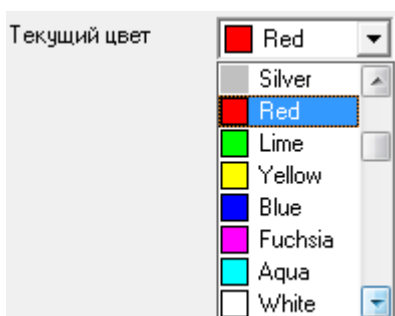

Либо нажать на окне списка правой кнопкой мыши и в появившемся контекстном меню выбрать пункт «Добавить цвет»:

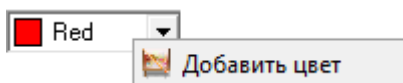

Отобразится стандартное диалоговое окно Windows «Цвет», в котором можно выбрать необходимый цвет для выбранного события:

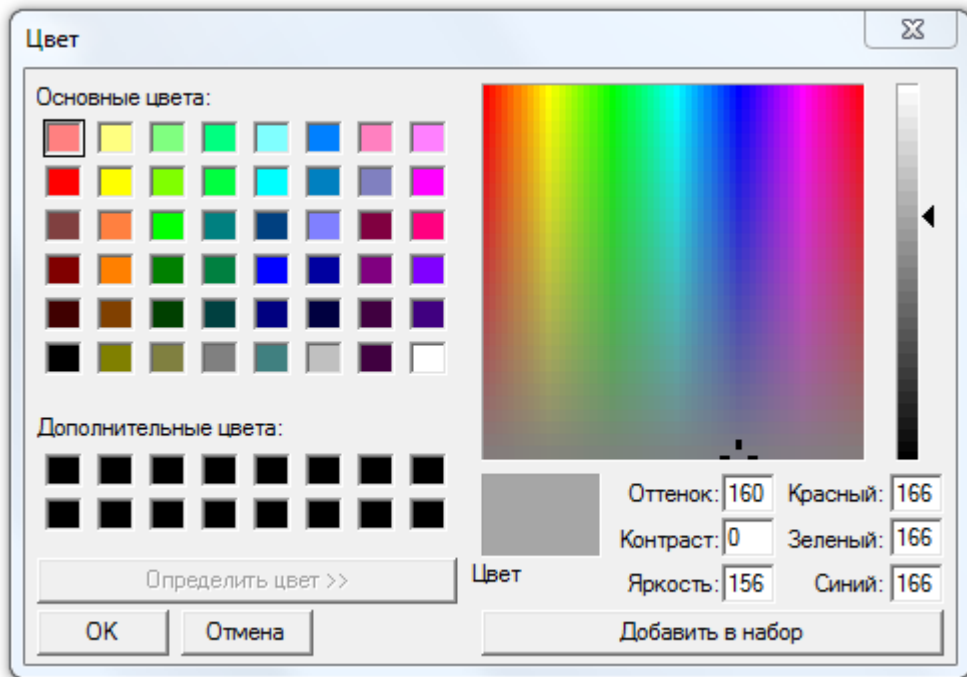

15 Мастер импорта/экспорта сотрудников

Программа «Мастер импорта/экспорта сотрудников» предназначена:

- для импорта в базу данных АРМ «Орион Про»:
 - списка сотрудников из файла в формате CSV (Comma Separated Values);
 - списка идентификаторов из файла в формате CSV (Comma Separated Values);
 - фотографий сотрудников из файлов в формате JPEG (Joint Photographic Experts Group).
- для экспорта из Базы данных АРМ «Орион Про»:
 - списка сотрудников в файл в формате CSV (Comma Separated Values);
 - списка идентификаторов в файл в формате CSV (Comma Separated Values).

Программа «Мастер импорта/экспорта сотрудников» в основном используется в период ввода системы АРМ «Орион Про» в эксплуатацию на предприятии.

15.1 Формат данных в импортируемых файлах

15.1.1 Формат файла со списком сотрудников

Для добавления информации о сотрудниках/посетителях в базу данных требуется, чтобы в импортируемом файле были корректно указаны названия столбцов. Порядок столбцов не важен. Ненужные столбцы в файле можно не указывать.



Обязательные столбцы для добавления сотрудников и посетителей: ФИО и Табельный номер.

Название поля	Поле в базе данных
Name	Имя
MidName	Отчество
LastName	Фамилия
TabNumber	Табельный номер
IndexForContactId	Номер ContactId
Company	Компания
Department	Подразделение
Post	Должность
WorkPhone	Рабочий телефон
HomePhone	Домашний номер телефона
BirthDate	Дата рождения
Address	Адрес
Status	Статус (*)
TypeDocum	Тип документа
DocSeries	Серия документа
DocNumber	Номер документа
INN	ИНН
DocDate	Дата выдачи документа
SubDivisionCode	Код подразделения
WholIssued	Кто выдал документ

DocDateFinish	Дата окончания документа
BirthPlace	Место рождения
Gender	Пол
BlackList	поместить в черный список (значения 0 или 1)
BlackListReason	причина помещения в черный список
Fired	поместить в уволенные (значения 0 или 1)
FireReason	причина увольнения EmailList - список электронных адресов
ReceiveLastName	Фамилия принимающей стороны
ReceiveMidName	Отчество принимающей стороны
CompanyReceive	Компания принимающей стороны
SectionReceive	Подразделение принимающей стороны
ReceiveGuestRoom	Номер комнаты принимающей стороны
Auto AutoNumber	Номер автомобиля посетителя
Automarka	Марка автомобиля посетителя
AutoColor	Цвет автомобиля посетителя
DateVisit	Дата и время входа посещения
DateVisitFinish	Дата и время выхода посещения
VisitGoal	Цель визита
VIN	VIN-код автомобиля посетителя

(*) Поле «Статус» необходимо задавать одним из значений:

- «Владелец» (1);
- «Администратор» (2);
- «Дежурный офицер» (3);
- «Дежурный оператор» (4);
- «Хозорган» (5);
- «Служащий» (6);
- «Оператор Бюро пропусков» (7)
- «Посетитель» (8).

Статус указывается либо текстовым значением, либо цифровым.



Внимание. При добавлении посетителей через мастер импорта/экспорта для посетителей также необходимо указывать табельный номер. Данное поле не отображается для посетителя, но используется как идентификатор записи.

Данные в файл для сотрудников и посетителей заносятся единым массивом. То есть, нет необходимости разделять файлы на сотрудников и посетителей.

	A	B	C	D	E	F	G	H	I	J
1	Name	MidName	LastName	TabNumber	BirthDate	Post	Company	Status	ReceiveLastName	
2	Иванова	Лана	Ивановна	7	21.01.1980	Бухгалтер	Завод	Служащий		
3	Петрова	Инга	Петровна	88	21.02.1980	Бухгалтер	Завод	Служащий		
4	Сидорова	Инга	Сидоровна	65	21.03.1980	Бухгалтер	Завод	Служащий		
5	Иванова	Петр	Сидорович	11					8	Иванова
6	Петров	Иван	Николаевич	12					8	Петрова
7										

Например, из данного файла запись под номером 2 будет импортирована в базу данных как сотрудник со статусом «Служащий», фамилией «Иванова, именем «Лана», отчеством «Ивановна», табельным номером 7, датой рождения 21.01.1980, с должностью «Бухгалтер» и приписана к компании «Завод».

Запись под номером 6 будет импортирована в базу данных как посетитель с фамилией «Петров», именем «Иван», отчеством «Николаевич», принимающая сторона которого сотрудник с фамилией «Иванова».

15.1.2 Формат файла со списком идентификаторов

Идентификаторы импортируются только для сотрудников.

Данные в импортируемом файле, содержащем список идентификаторов, должны быть записаны в следующем порядке:

1. Серия карты; ⁽¹⁾
2. Код карты; ⁽¹⁾
3. Табельный номер сотрудника;
4. Уровень доступа; ⁽²⁾
5. Дата начала действия; ⁽³⁾
6. Дата окончания действия; ⁽⁴⁾
7. Код карты в формате TouchMemory; ⁽⁵⁾
8. Дополнительный код в формате TouchMemory. ⁽⁶⁾
9. Тип документа (паспорт/права)
10. Серия документа
11. Номер документа

⁽¹⁾ Серия и код карты наносятся на некоторые Proximity карты как строка цифр, разделённых запятой, вида: XXX , YYYYYY. Где XXX - серия, а YYYYYY - номер карточки.

⁽²⁾ Если поле пустое – по умолчанию будет занесено значение «Запрет».

⁽³⁾ Если поле пустое – по умолчанию будет занесена текущая дата.

⁽⁴⁾ Если поле пустое – по умолчанию будет занесена дата, равная текущей дате плюс один год.

⁽⁵⁾ Опциональное поле, может быть пустым – это поле используется, если первые два поля пустые.

⁽⁶⁾ Опциональное поле, может быть пустым

Для заполнения обязательно поле с табельным номером, а также либо поля серии и кода карты, либо поле кода карты. Остальные поля могут быть пропущены.

Чтобы коды ключей добавлялись в БД и привязывались к сотруднику, необходимо указывать табельные номера сотрудников.

Кроме этого, привязка может осуществляться по документу, соотв. серия и номер документа должны быть указаны как у пароля так и у сотрудника.

Для всех идентификаторов будет установлен тип «Proximity карта». В АРМ «Орион Про» разницы между типами «Proximity карта» и «Ключ TouchMemory» нет, так как коды обоих этих типов идентификаторов хранятся в формате TouchMemory.



При экспорте производится экспорт только карт Proximity и ключей TouchMemory.

Данные с Proximity карты (серия и номер, см. (1)) конвертируются только в формат Wiegand 26. Таким образом, импортировать список кодов на основе серий и номеров, написанных на картах, не имеет смысла, если считыватели системы работают в форматах Wiegand 44 или TouchMemory.

15.1.3 Формат файлов с фотографиями сотрудников

Фотографии сотрудников:

1. Должны находиться в одной папке;
2. Должны быть в формате *.jpg;
3. Название каждого файла должно быть идентично табельному номеру соответствующего сотрудника.

15.2 Запуск модуля «Мастер импорта/экспорта сотрудников»

Для запуска программного модуля «Мастер импорта/экспорта сотрудников» (файл  ImportWizard.exe в папке с установленным АРМ «Орион Про») необходимо выбрать ярлык «Мастер импорта сотрудников» в группе «Болিদ» / «АРМ Орион Про» в меню «Пуск» Windows:

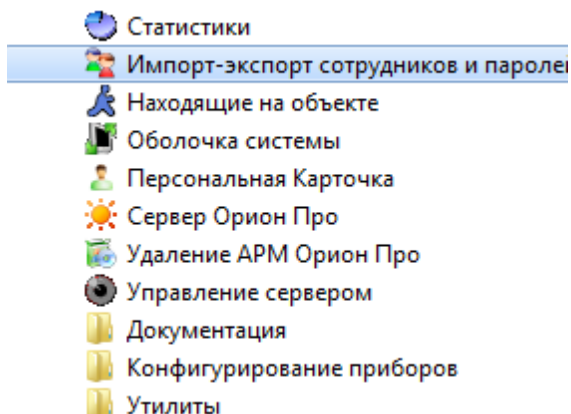

15.3 Импорт данных

Посла запуска мастера появляется окно приветствия:

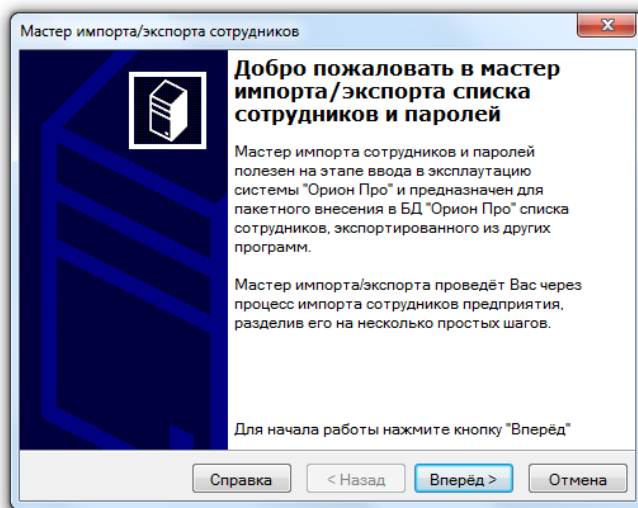

На втором шаге пользователю будет предложено указать компьютер, на котором запущен сервер системы. Можно ввести имя вручную или выбрать ПК интерактивно, нажав кнопку <...>.

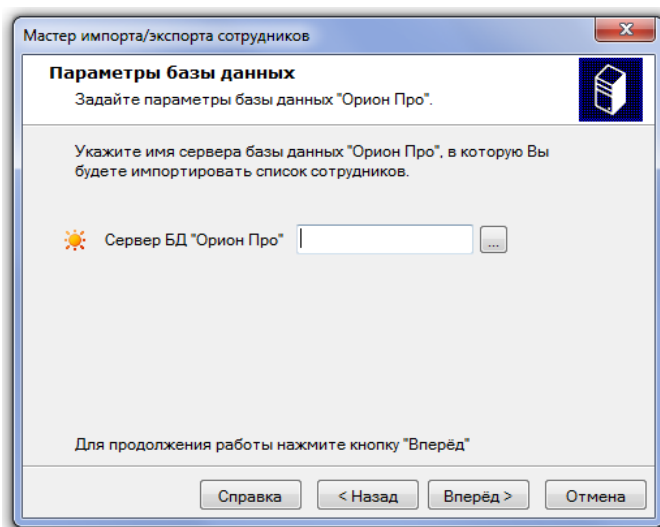

На третьем шаге необходимо выбрать режим работы «Импорт».

The screenshot shows a dialog box titled "Мастер импорта/экспорта сотрудников" (Master of import/export of employees). The main heading is "Выбор режима работы" (Work mode selection). Below the heading, there is explanatory text: "В режиме работы 'импорт' программа будет импортировать данные сотрудников из файлов csv в базу данных. В режиме экспорта будет производиться обратная операция." (In 'import' mode, the program will import employee data from csv files into the database. In 'export' mode, the reverse operation will be performed). There are two radio buttons: "Импорт" (Import) is selected, and "Экспорт" (Export) is unselected. At the bottom, there are three buttons: "< Назад" (Back), "Вперед >" (Next), and "Отмена" (Cancel).

Далее необходимо указать файл с данными, в котором находится список сотрудников предприятия.

The screenshot shows the same dialog box, now at the "Файлы данных" (Data files) step. The heading is "Файлы данных" and the instruction is "Выберите файл со списком сотрудников и/или паролей" (Select a file with a list of employees and/or passwords). There is a folder icon on the right. The text says: "Укажите файл, в котором хранится список сотрудников, который Вам необходимо импортировать." (Specify the file where the list of employees is stored, which you need to import). There are three input fields with file selection buttons: "Файл сотрудников:" (Employee file), "Путь к фото:" (Photo path), and "Файл паролей:" (Password file). There is a checkbox "Обновлять фото у существующих сотрудников" (Update photos for existing employees) which is currently unchecked. Below the fields, it says: "Укажите файл, в котором хранится список паролей, который Вам необходимо импортировать" (Specify the file where the list of passwords is stored, which you need to import). At the bottom, there are four buttons: "Помощь" (Help), "< Назад" (Back), "Вперед >" (Next), and "Отмена" (Cancel).



Файл со списком сотрудников обязательно должен присутствовать. Если планируется импорт только списка идентификаторов, то файл всё равно должен быть указан, а сам файл в этом случае должен быть пустым.

Необходимо указать папку, где находятся фотографии сотрудников. Если оставить поле пустым, то импорт фотографий произведён не будет.

Если отметить поле «**Обновлять фото у существующих сотрудников**», то тогда при импорте данных будут не только добавляться фотографии для новых сотрудников, но и обновляться фотографии у существующих сотрудников. Если оставить это поле пустым, то при импорте данных будут добавляться фотографии только для новых сотрудников, а обновления фотографий у существующих сотрудников производиться не будет.

После выбора файла с данными и установки необходимых опций нажмите кнопку «Вперёд».

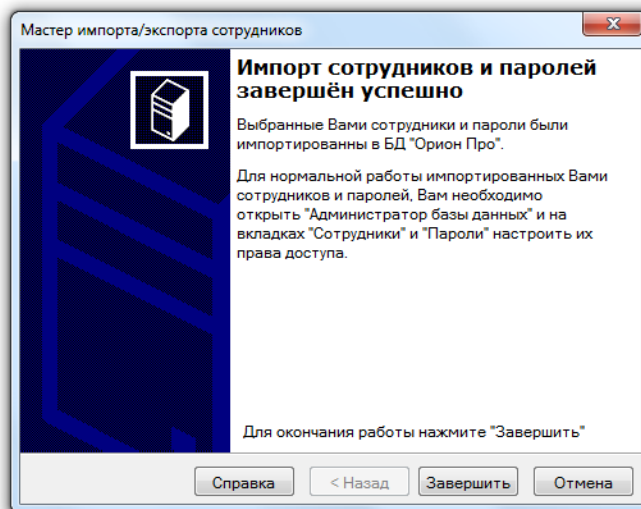
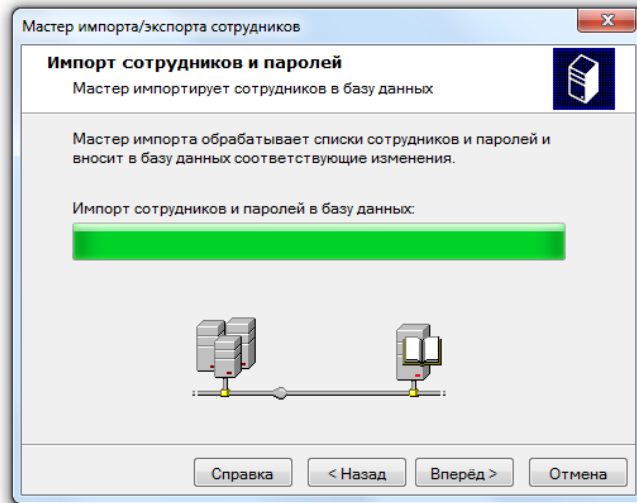

Также на последней странице мастера могут быть отображены ошибки, если они возникли в процессе импортирования данных.

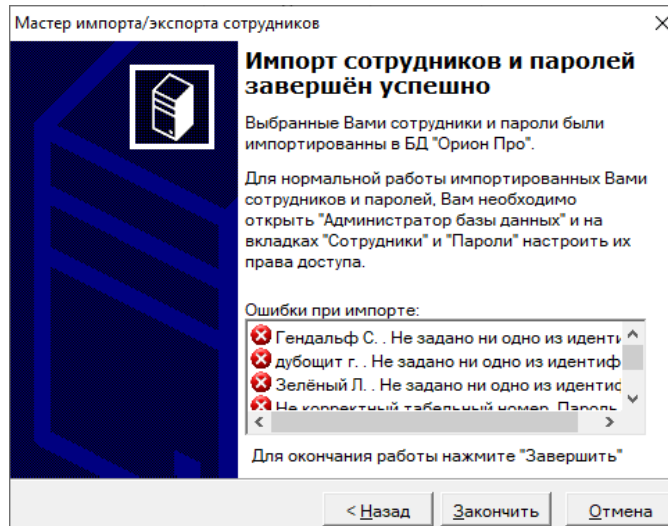

После завершения импорта сотрудников в БД нужно запустить "Администратор Базы данных" и настроить необходимые графики работы, зоны доступа и другие данные.

15.4 Экспорт данных

Посла запуска мастера появляется окно приветствия:

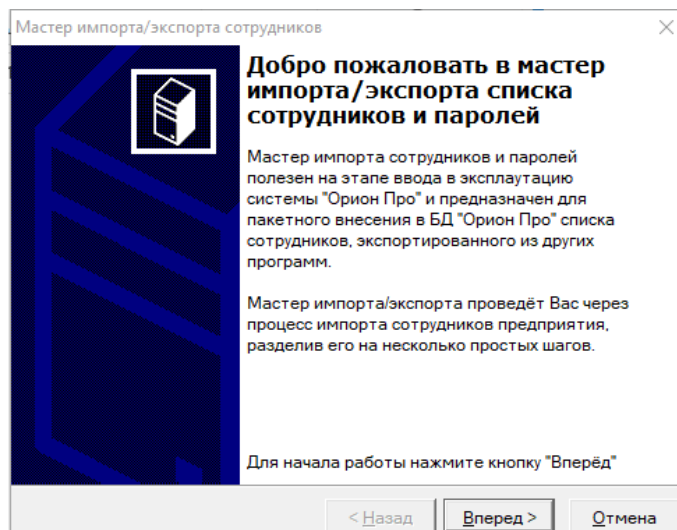

На втором шаге пользователю будет предложено указать компьютер, на котором запущен сервер системы. Можно ввести имя вручную или выбрать ПК интерактивно, нажав кнопку <...>.

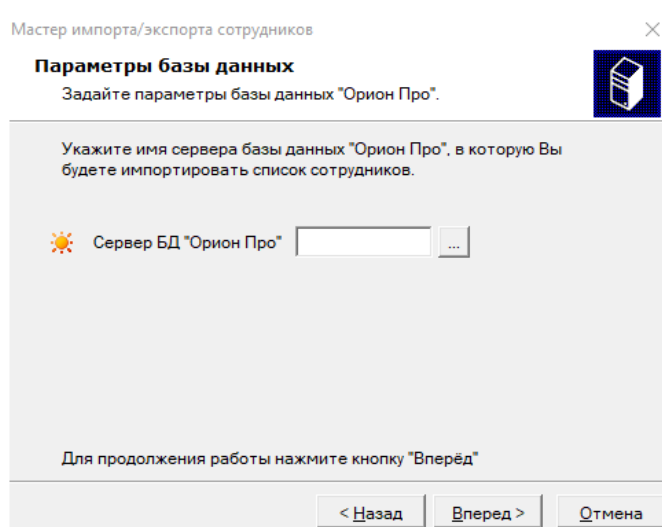

На третьем шаге необходимо выбрать режим работы «Экспорт».

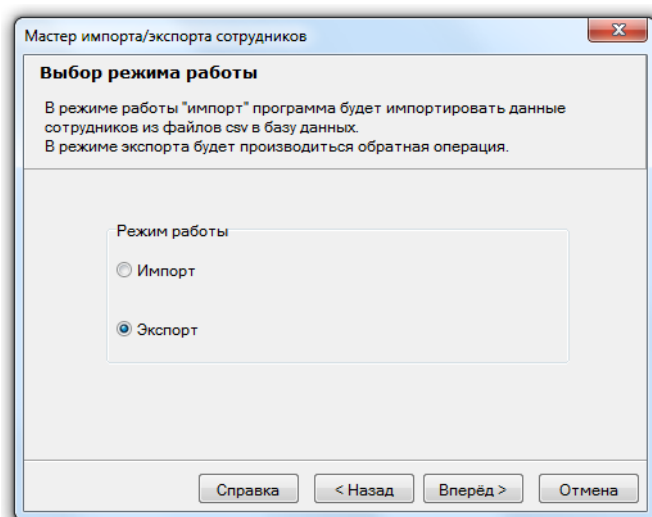

На четвёртом шаге необходимо указать файлы с данными, в которые будет экспортирован список сотрудников предприятия и их паролей. Также в выпадающем списке вы можете указать, каких сотрудников требуется экспортировать: всех, активных, архивных или уволенных.



Файл со списком сотрудников обязательно должен присутствовать.

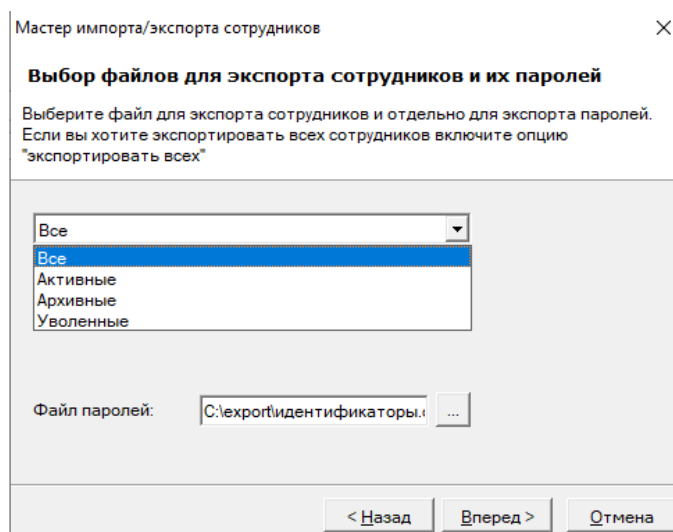

Для завершения процедуры экспорта следует нажать кнопку «Вперёд».

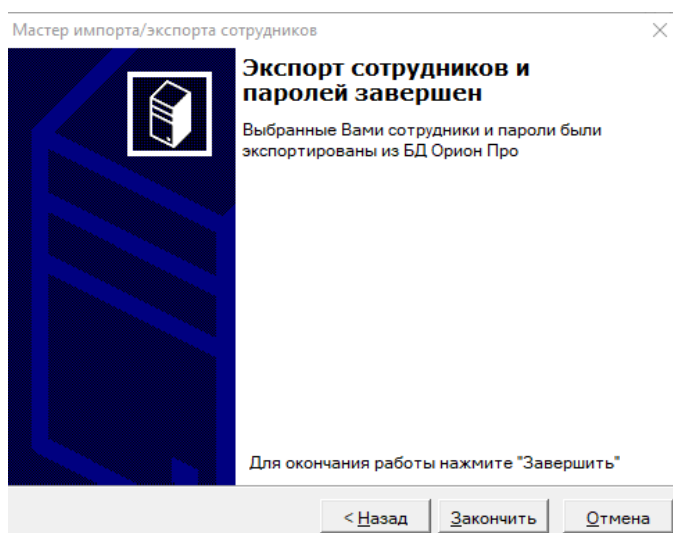

16 Демонстратор работы приборов

Программный модуль «Демонстратор работы приборов» является средством эмуляции приборов типа Сигнал-20, Сигнал-20П, С2000-СП1, С2000-4, С2000-К, С2000-ИТ, С2000-КДЛ, С2000-БИ, Сигнал-20 (сер. 02), С2000-КС, С2000-АСПТ, С2000-КПБ и С2000-2 для демонстрации работы с ПО АРМ «Орион Про» и АРМ «Орион». Для работы используется компьютер с установленными на нём программой «Демонстратор работы приборов» и ПО «Орион».

Программный модуль «Демонстратор работы приборов» эмулирует работу приборов по протоколу «Орион», подключённых непосредственно к СОМ-порту посредством преобразователя интерфейсов (ПИ-ГР, С2000-ПИ или пульта С2000 (С2000М), находящегося в режиме «Режим программирования» или «ПИ-Резерв»).

Для запуска программного модуля «Демонстратор работы приборов» (файл  DEMON.exe в папке с установленным АРМ «Орион Про») необходимо выбрать ярлык «Демонстратор» в группе «Болид» / «АРМ Орион Про» / «Утилиты» в меню «Пуск» Windows:

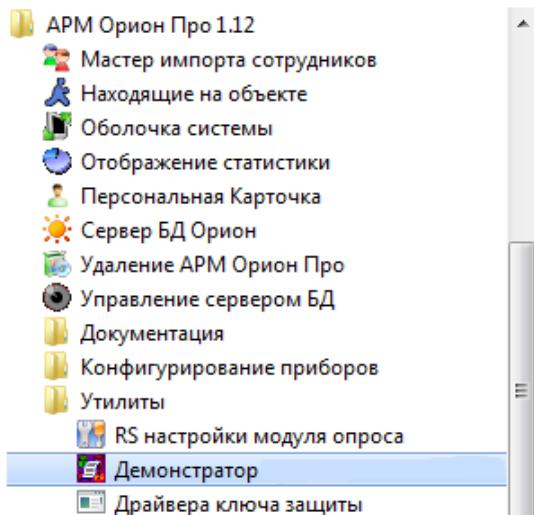

При сворачивании программного модуля «Демонстратор работы приборов» он сворачивается в Область уведомлений (System Tray).

16.1 Интерфейс «Демонстратора работы приборов»

Интерфейс программного модуля «Демонстратор работы приборов» приведён на скриншоте:

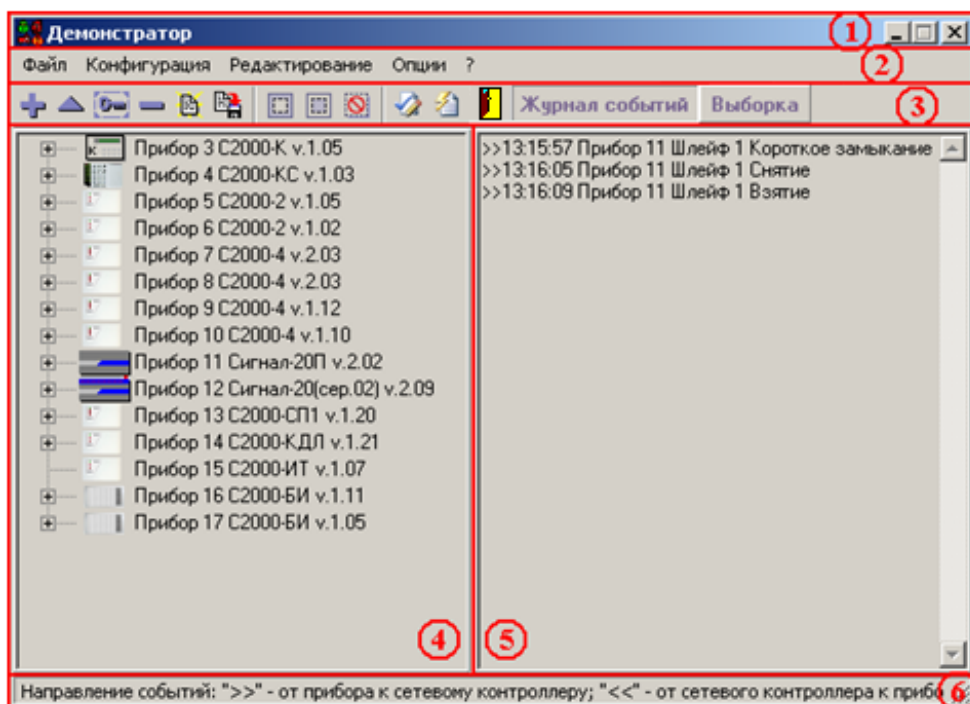

Красным цветом выделены области программы:

1. Название программного модуля



2. Меню программы

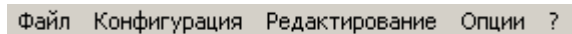

Меню программного модуля «Демонстратор работы приборов» (см. пункт 17.2).

3. Панель управления



В данной области находятся кнопки:

- Редактирования списка приборов и списков ключей, хранящихся в приборах;
- Сохранения конфигурации в файле и чтения конфигурации из файла;
- Управления имитацией действий пользователей;
- Переключения страниц Журнала событий.

(см. пункт 16.3).

4. Список приборов

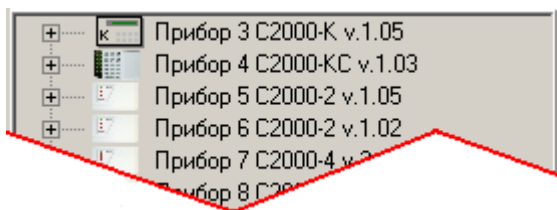

(см. пункт 16.4).

5. Журнал событий

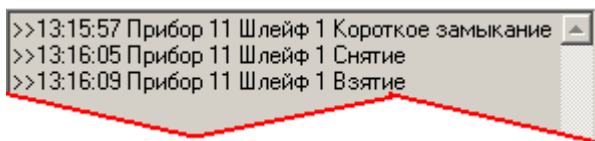

(см. пункт 16.5).

6. Информационная область

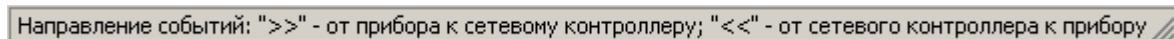

В данной области отображаются подсказки:

- об отображении событий в Журнале событий;
- о действиях пункта меню или кнопки панели управления при наведении на них указателя мыши.

16.2 Меню «Демонстратора работы приборов»



16.2.1 Меню «Файл»

Файл	
Чтение файла	F3
Запись в файл	F2
Загрузка базы данных	F5
Очистить список	Shift+Del
Выход	F10

Данное меню используется для чтения (записи) конфигурации программного модуля «Демонстратор работы приборов» из файла (в файл) и Базы данных АРМ «Орион Про», а также очистки списка приборов и закрытия программного модуля «Демонстратор работы приборов».

«Чтение файла» - производится чтение файла, содержащего конфигурацию программного модуля «Демонстратор работы приборов».

При успешном чтении файла конфигурации в области вывода списка приборов отображается список приборов, вычитанный из файла, с полученными из файла параметрами.

«Запись в файл» - производится запись конфигурации программного модуля «Демонстратор работы приборов» в файл.

В файле сохраняется:

- Список приборов с установленными параметрами каждого прибора (версия прибора, число шлейфов сигнализации прибора и т.п.);
- Списки ключей, хранящихся в приборах.

Также в файле может быть сохранено текущее состояние системы.

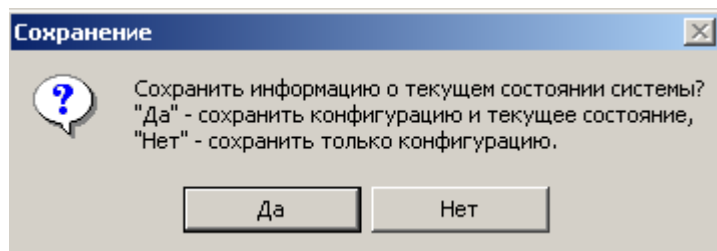

«Загрузка Базы данных» - производится загрузка списка приборов из Базы данных АРМ «Орион Про».

При выборе пункта «Загрузка Базы данных» происходит подключение к «Центральному Серверу системы» и загрузка информации из Базы данных АРМ «Орион Про»:

- Если связь с Базой данных не установлена, то программа будет ожидать дальнейших действий пользователя.

В этом случае необходимо убедиться, что:

- «Центральный Сервер системы» запущен;
- в файле orion.ini корректно указан IP-адрес рабочего места, на котором запущен «Центральный Сервер системы»:

```
[SrvLog]
SrvAddr=192.168.10.158
```

IP-адрес указывается с помощью «Оболочки системы» или вручную в самом файле orion.ini.

- Если связь с Базой данных установлена, то будет отображено окно, содержащее список компьютеров, считанный из Базы данных, в котором нужно выбрать необходимый компьютер:

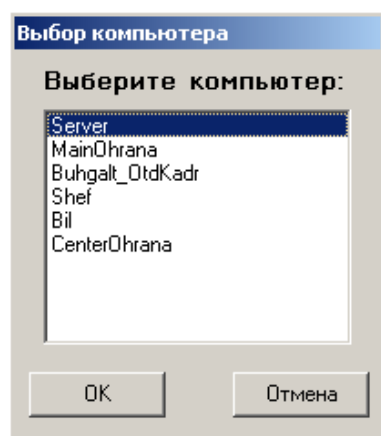

Так как «Демонстратор работы приборов» эмулирует работу приборов, подключённых к COM-порту рабочего места и не работает по сети, то необходимо выбрать компьютер, на котором и запущен «Демонстратор работы приборов».

В случае если в Базе данных не найдено ни одного компьютера, то отобразится соответствующее сообщение, после чего процесс загрузки будет остановлен. Если связь с Базой данных установлена и выбран необходимый компьютер, то произойдёт загрузка списка приборов из Базы данных.

Если в Базе данных для выбранного компьютера не добавлен ни один COM-порт, то отобразится соответствующее сообщение, после чего процесс загрузки будет остановлен.

«Демонстратор приборов» эмулирует работу приборов подключённых (непосредственно) к одному COM-порту. Запуск нескольких экземпляров «Демонстратора работы приборов» на одном компьютере невозможен. Соответственно, если в Базе данных для выбранного компьютера добавлено более одного COM-порта, то отобразится соответствующее сообщение, после чего процесс загрузки будет остановлен.

«Очистить список» - производится очистка списка приборов.

«Выход» - производится закрытие программного модуля «Демонстратор работы приборов».

Если на данном компьютере запущено «Ядро опроса», то появится сообщение о том, что рекомендуется сначала закрыть «Ядро опроса», и только затем произвести закрытие «Демонстратора работы приборов»:

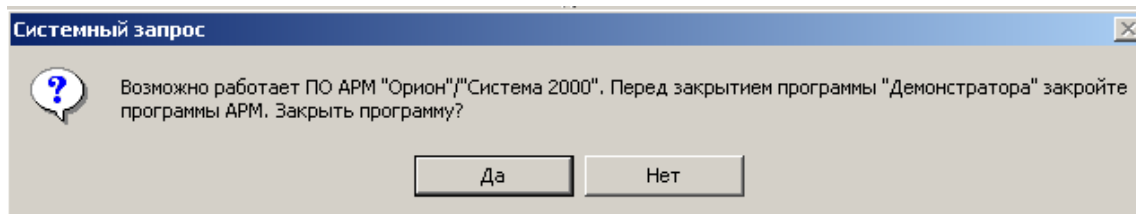

16.2.2 Меню «Конфигурация»

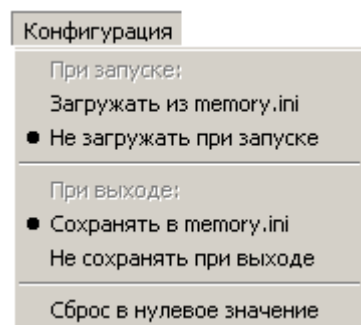

Данное меню используется для автоматического сохранения (загрузки) Базы данных АРМ «Орион Про», а также очистки памяти приборов.

«Загружать из memory.ini» и «Не загружать при запуске» - производится включение (

При запуске:
● Загружать из memory.ini
Не загружать при запуске) либо выключение (При запуске:
Загружать из memory.ini
● Не загружать при запуске) загрузки из файла memory.ini при запуске программного модуля «Демонстратор работы приборов» следующей информации:

- списка приборов с установленными параметрами каждого прибора (версия прибора, число шлейфов сигнализации прибора и т.п.);
- конфигураций приборов;
- списков ключей, хранящихся в приборах;
- текущего состояния системы.

«Сохранять в memory.ini» и «Не сохранять при выходе» - производится включение (

При выходе:
● Сохранять в memory.ini
Не сохранять при выходе) либо выключение (При выходе:
Сохранять в memory.ini
● Не сохранять при выходе) записи в файл memory.ini при закрытии программного модуля «Демонстратор работы приборов» следующей информации:

- списка приборов с установленными параметрами каждого прибора (версия прибора, число шлейфов сигнализации прибора и т.п.);
- конфигураций приборов;
- списков ключей, хранящихся в приборах;

– текущего состояния системы.

«Сброс в нулевое значение» - производится очистка энергонезависимой памяти (конфигурации) приборов.

Списки ключей, хранящихся в приборах, не очищаются.

16.2.3 Меню «Редактирование»

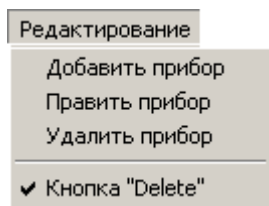

Данное меню используется для добавления приборов в список приборов, удаления приборов и изменения их параметров.

16.2.3.1 «Добавить прибор» - производится добавление одного или нескольких приборов в список приборов.

При выборе данного пункта меню отображается диалоговое окно «Редактор списка приборов»:

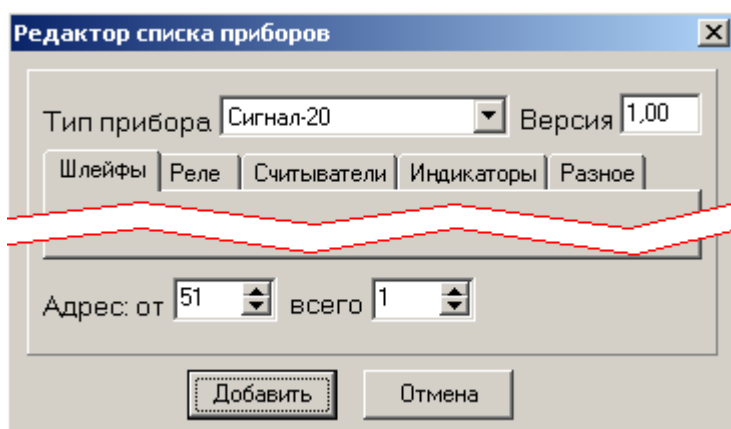

Для добавления одного или нескольких идентичных приборов необходимо указать:

– Тип прибора:

Поддерживаемые типы приборов: Сигнал-20, Сигнал-20П, С2000-СП1, С2000-4, С2000-К, С2000-ИТ, С2000-КДЛ, С2000-БИ, Сигнал-20 (сер. 02), С2000-КС, С2000-АСПТ, С2000-КПБ, С2000-2;

– Версию прибора:

(Для каждого прибора поддерживается свой диапазон версий);

– Параметры прибора:

Данные параметры устанавливаются автоматически в зависимости от указанного типа и версии прибора. При необходимости их можно изменять (изменения обычно производятся только для прибора С2000-КДЛ).

– Адрес прибора:

– Если необходимо добавить несколько идентичных приборов, начиная с указанного адреса, то указать число добавляемых приборов:

– Нажать кнопку «Добавить»

При нажатии кнопки «Отмена» никакие действия произведены не будут.

16.2.3.1.1 Вкладка «Шлейфы»

На данной вкладке указываются адреса шлейфов сигнализации прибора.

Для большинства приборов адреса шлейфов сигнализации указываются от 1. Например, для С2000-2 – 1-2, для С2000-4 – 1-4, для Сигнал-20П – 1-20.

Допускается указывать произвольные адреса для шлейфов сигнализации (рекомендуется только для прибора С2000-КДЛ). Например, если в двухпроводной линии связи присутствуют адресные датчики с адресами с 1 по 10 и с 13 по 20, то указывается – 1-10,13-20.

Если у прибора нет шлейфов сигнализации, то поле ввода оставляется пустым.

Также на данной вкладке указывается, имеет ли прибор кнопки для управления шлейфами сигнализации. Так как данные кнопки присутствуют только у приборов Сигнал-20 и Сигнал-20 (сер. 02), то рекомендуется указывать наличие кнопок только для этих приборов.

16.2.3.1.2 Вкладка «Реле»

На данной вкладке указываются адреса релейных выходов прибора.

Для большинства приборов адреса релейных выходов указываются от 1. Например, для С2000-2 – 1-2, для С2000-СП1 – 1-4, для Сигнал-20П – 1-5.

Однако можно указать произвольные адреса для релейных выходов (рекомендуется только для прибора С2000-КДЛ). Например, если в двухпроводной линии связи присутствуют релейные выходы с адресами с 11 по 12 и с 21 по 24, то указывается – 11-12,21-24.

Если у прибора нет релейных выходов, то поле ввода оставляется пустым.

16.2.3.1.3 Вкладка «Считыватели»

На данной вкладке указываются адреса считывателей прибора. Если у прибора нет считывателей, то поле ввода оставляется пустым. Для большинства приборов адрес считывателя указывается – 1. Для прибора С2000-2 указывается два считывателя – 1-2.

Также можно указать зону доступа, в которую пропускает конкретный считыватель (см. скриншот). Указанная зона доступа будет пересылаться Оперативной задаче в событиях для данного считывателя. Зону доступа рекомендуется указывать только для считывателей приборов С2000-2 и С2000-4.

16.2.3.1.4 Вкладка «Индикаторы»

Индикаторы					
<input type="checkbox"/> 1	<input type="checkbox"/> 11	<input type="checkbox"/> 21	<input type="checkbox"/> 31	<input type="checkbox"/> 41	<input type="checkbox"/> 51
<input type="checkbox"/> 2	<input type="checkbox"/> 12	<input type="checkbox"/> 22	<input type="checkbox"/> 32	<input type="checkbox"/> 42	<input type="checkbox"/> 52
<input type="checkbox"/> 3	<input type="checkbox"/> 13	<input type="checkbox"/> 23	<input type="checkbox"/> 33	<input type="checkbox"/> 43	<input type="checkbox"/> 53
<input type="checkbox"/> 4	<input type="checkbox"/> 14	<input type="checkbox"/> 24	<input type="checkbox"/> 34	<input type="checkbox"/> 44	<input type="checkbox"/> 54
<input type="checkbox"/> 5	<input type="checkbox"/> 15	<input type="checkbox"/> 25	<input type="checkbox"/> 35	<input type="checkbox"/> 45	<input type="checkbox"/> 55
<input type="checkbox"/> 6	<input type="checkbox"/> 16	<input type="checkbox"/> 26	<input type="checkbox"/> 36	<input type="checkbox"/> 46	<input type="checkbox"/> 56
<input type="checkbox"/> 7	<input type="checkbox"/> 17	<input type="checkbox"/> 27	<input type="checkbox"/> 37	<input type="checkbox"/> 47	<input type="checkbox"/> 57
<input type="checkbox"/> 8	<input type="checkbox"/> 18	<input type="checkbox"/> 28	<input type="checkbox"/> 38	<input type="checkbox"/> 48	<input type="checkbox"/> 58
<input type="checkbox"/> 9	<input type="checkbox"/> 19	<input type="checkbox"/> 29	<input type="checkbox"/> 39	<input type="checkbox"/> 49	<input type="checkbox"/> 59
<input type="checkbox"/> 10	<input type="checkbox"/> 20	<input type="checkbox"/> 30	<input type="checkbox"/> 40	<input type="checkbox"/> 50	<input type="checkbox"/> 60

На данной вкладке указываются индикаторы прибора. Если у прибора нет индикаторов, то ни один индикатор не помечается. Для приборов С2000-БИ и С2000-КС помечаются необходимые индикаторы (все и первые 20 соответственно).

16.2.3.1.5 Вкладка «Разное»

Разное	
<input checked="" type="checkbox"/>	Централизованно управляемый LCD-дисплей
<input checked="" type="checkbox"/>	Централизованно управляемый источник звука
<input type="checkbox"/>	События и команды для точки доступа
<input type="checkbox"/>	Контроль состояния ДПЛС
<input type="checkbox"/>	Контроль телефонной линии
Хранение кодов доступа	
<input checked="" type="radio"/>	Не поддерживается
<input type="radio"/>	Заданное количество <input type="text" value="1024"/>
<input type="radio"/>	Бесконечное количество

На данной вкладке указываются дополнительные параметры прибора:

- Наличие централизованно управляемого LCD-дисплея (для прибора С2000-К);
- Наличие централизованно управляемого источника звука (для приборов Сигнал-20П, С2000-4, С2000-К, С2000-2);
- Поддержка событий и команд для точки доступа (для приборов С2000-4 и С2000-2);
- Поддержка контроля состояния ДПЛС (для прибора С2000-КДЛ);
- Поддержка контроля телефонной линии (для прибора С2000-ИТ).

Также на данной вкладке указывается, хранятся ли коды ключей в приборе (для приборов С2000-2, С2000-4 и С2000-КДЛ).

16.2.3.2 «Править прибор» - производит изменение параметров одного или нескольких приборов в списке приборов.

При выборе данного пункта меню отображается диалоговое окно «Редактор списка приборов» для прибора, выделенного в списке приборов:

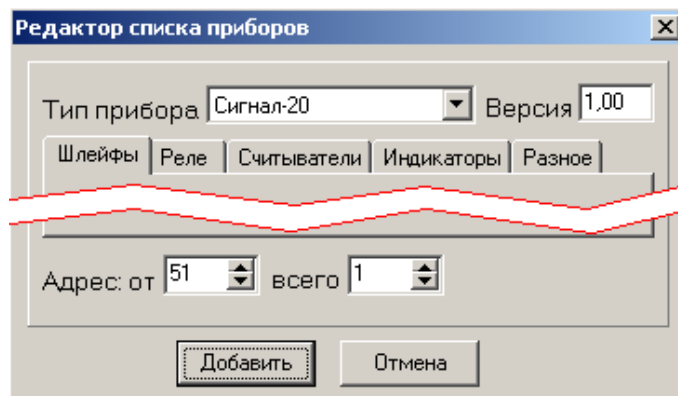

В данном диалоговом окне возможно изменение параметров одного прибора, выделенного в списке приборов, или нескольких приборов в списке приборов, начиная с выделенного. Если в списке приборов нет ни одного прибора, то выбор данного пункта меню аналогичен выбору пункта «Добавить прибор».

16.2.3.3 Удаление прибора, выделенного в списке приборов.

С помощью данного пункта меню можно включить (Кнопка "Delete"), либо отключить (Кнопка "Delete") возможность удаления прибора, выделенного в списке приборов, с помощью клавиши на клавиатуре.

16.2.4 Меню «Опции»

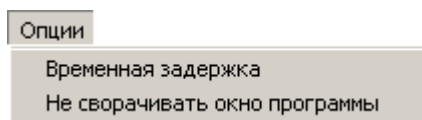

Данные пункты меню в настоящее время отключены и не влияют на работу программного модуля «Демонстратор работы приборов».

16.2.5 Меню «?»

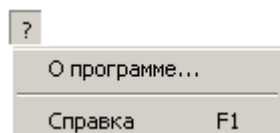

Данное меню используется для получения справки о программном модуле «Демонстратор работы приборов».

16.3 Панель управления



В данной области находятся кнопки:

- Редактирования списка приборов и списков ключей, хранящихся в приборах:



- – добавление одного или нескольких приборов в список приборов;
- – изменение параметров одного или нескольких приборов в списке приборов;
- – изменение списка ключей, хранящихся в приборе, выделенном в списке приборов;
- – удаление прибора, выделенного в списке приборов.

- Сохранения конфигурации в файле и чтение конфигурации из файла;



- – чтение файла, содержащего конфигурацию программного модуля «Демонстратор работы приборов»;
- – запись конфигурации программного модуля «Демонстратор работы приборов» в файл.

– Управления имитацией действий пользователей;



- – Включение режима Antipassback для имитации действий пользователей;
- – Включение режима зонального Antipassback для имитации действий пользователей;
- – сброс состояния ключей;
- – настройка имитации действий пользователей;
- – запуск/выключение имитации действий пользователей.

– Закрытие программного модуля «Демонстратор работы приборов»:



– закрытие программного модуля «Демонстратор работы приборов».

– Переключения страниц Журнала событий



- **Журнал событий** – переключение на страницу отображения всех событий системы;
- **Выборка** – переключение на страницу выборки событий системы для определённого объекта.

16.3.1 Изменение списка ключей, хранящихся в приборе, выделенном в списке приборов





С помощью данной кнопки производится изменение списка и параметров ключей, хранящихся в приборе, выделенном в списке приборов.

При нажатии на данную кнопку происходит следующее:

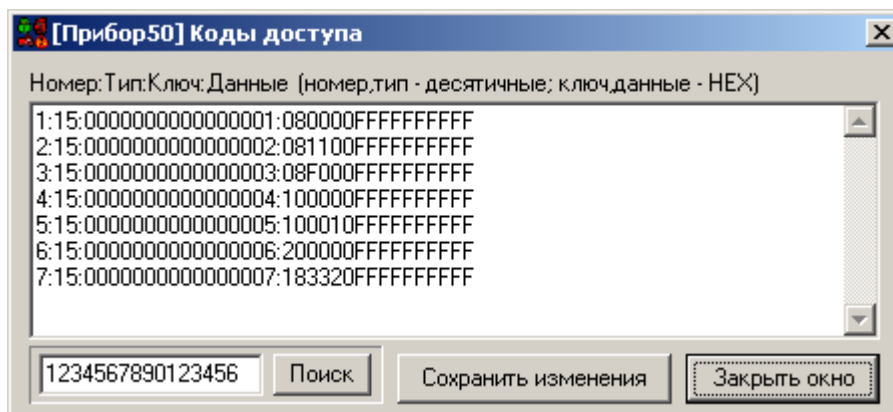
- если выделенный в списке приборов прибор не имеет памяти для хранения ключей, то отображается соответствующее сообщение.
- если выделенный в списке приборов прибор имеет память для хранения ключей (С2000-2, С2000-4 или С2000-КДЛ), то отображается диалоговое окно «Коды доступа»:

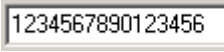

Можно самостоятельно поменять список и параметры ключей, рекомендуется пользоваться для этого программой UProg.

Введя код ключа в окне поиска и нажав кнопку «Поиск» ( ) , можно переместиться на необходимый ключ в списке ключей.

При нажатии на кнопку  происходит сохранение произведённых изменений, о чём сообщается в появившемся окне:

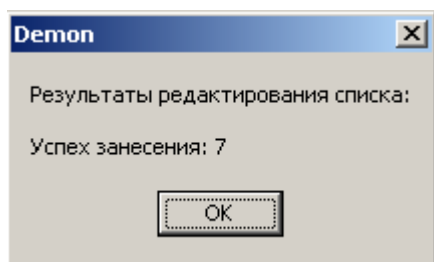

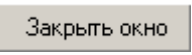
При нажатии на кнопку  происходит закрытие диалогового окна «Коды доступа».

16.3.2 Управление имитацией действий пользователей

Имитация действий пользователей производится только для приборов С2000-2 и С2000-4, то есть производится имитация работы системы контроля доступа (СКД). Другими словами производится имитация хождения сотрудников по объекту.

16.3.2.1 Включение режима Antipassback для имитации действий пользователей

Правило Antipassback считается нарушенным, если после прохода в зону не было зарегистрировано обратного прохода (прохода в другую зону доступа) и предпринимается попытка повторного прохода в зону доступа по тому же идентификатору.

Режим Antipassback целиком зависит от настроек имитации действий пользователя (см. пункт 16.3.2.4).

16.3.2.2 Включение режима зонального Antipassback для имитации действий пользователей

В этом случае учитываются проходы в любую зону доступа, и если предпринимается попытка прохода через один из считывателей какого-либо прибора, то для выполнения правила Antipassback требуется, чтобы последний зарегистрированный проход был в зону доступа, где расположен данный считыватель, т.е. в зону доступа, доступ в которую контролируется другим считывателем данного прибора.

Режим зонального Antipassback используется только для приборов С2000-2 и целиком зависит от настроек имитации действий пользователя (см. пункт 16.3.2.4).

16.3.2.3 Сброс состояния ключей

При нажатии на данную кнопку происходит сброс состояния всех ключей, используемых в системе контроля доступа.

Другими словами, происходит перемещение данного ключа в зону доступа «Внешний мир».

16.3.2.4 Настройка имитации действий пользователей

После нажатия на данную кнопку отображается диалоговое окно «Имитация действий пользователя»:

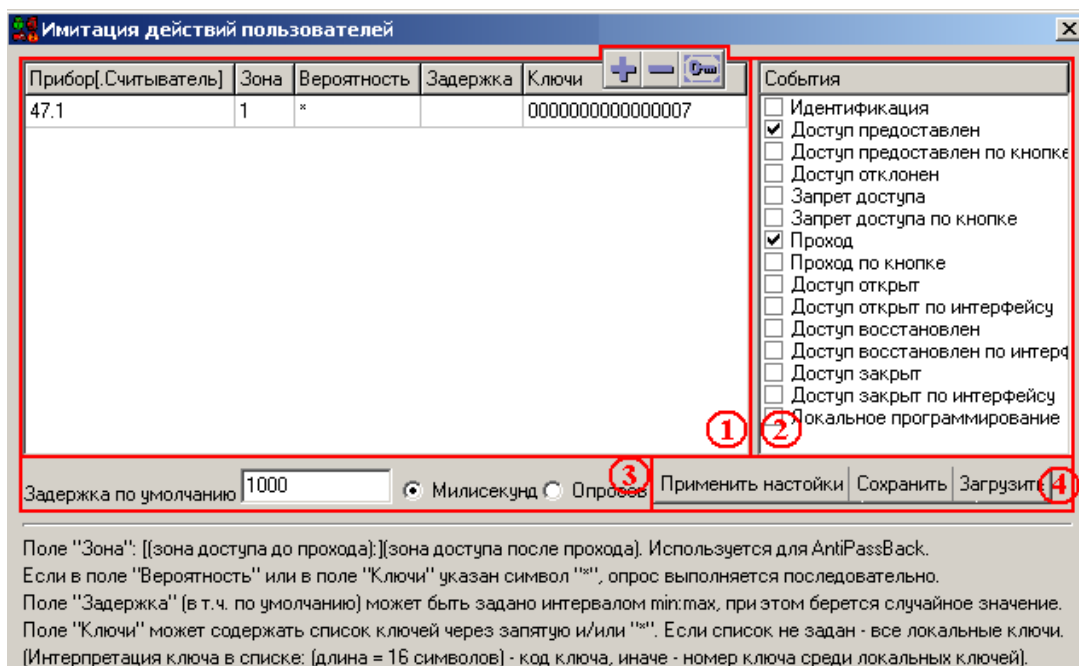

Как показано на скриншоте, окно «Имитация действий пользователей» состоит из 4-х областей:

1. Список ключей и настроек для имитации действий пользователей;
2. События ключей для имитации действий пользователей;
3. Параметры задержки имитации действий пользователей;
4. Кнопки применения, сохранения и загрузки настроек имитации действий пользователя.

16.3.2.4.1 Список ключей и настроек для имитации действий пользователей

Прибор[.Считыватель]	Зона	Вероятность	Задержка	Ключи
47.1	0:1	*		2900000F56DC7C01
47.2	1:0	*		2900000F56DC7C01

Рассмотрим одну строку в списке ключей для имитации действий пользователей:

- **Прибор[.Считыватель]** – указывается прибор и, при необходимости (для прибора С2000-2 всегда), считыватель, через который будет предоставлен доступ и произведён проход.
- **[(Зона доступа до прохода):](Зона доступа после прохода)** – указывается зона доступа, в которую пропускает прибор в данном направлении, и, при необходимости (в случае использования «Зонального Antipassback»), зона доступа, из которой выпускает прибор в данном направлении.
- **Вероятность** – указывается вероятность (от 0 до 100), с которой для ключа будет произведена попытка получения доступа. Можно указать символ *, который равнозначен значению 100.
- **Задержка** – указывается задержка между произведением (с указанной вероятностью) попыток доступа для ключа на данном приборе в указанном направлении. Можно указать интервал (min:max) из которого будет случайным образом выбираться задержка.



Также можно оставить данное поле пустым. В этом случае будет использована задержка по умолчанию, которая указывается в области параметров задержки имитации действий пользователя (см. пункт 16.3.2.4.3).

Тип задержки (миллисекунды или опросы) также указывается в области параметров задержки имитации действий пользователя (см. пункт 16.3.2.4.3).

- **Ключи** – указывается ключ (или список ключей через запятую) для которого (которых) будут производиться действия, описанные в данной строке списка ключей.

В качестве ключа указывается код ключа, его порядковый номер в памяти указанного прибора или * (все ключи, хранящиеся в указанном приборе).

С помощью кнопок  можно производить действия над списком ключей для имитации действий пользователей:

-  – добавление новой строки в конец списка ключей для имитации действий пользователей.
-  – удаление строки, выделенной в списке ключей для имитации действий пользователей.
-  – (для удобства настройки) вызов диалогового окна «Коды доступа», содержащем список и параметры ключей, хранящихся в приборе, указанном в выделенной строке списка ключей для имитации действий пользователей:

16.3.2.4.2 События ключей для имитации действий пользователей

Данная область в настоящий момент не используется. Поэтому мы настоятельно не рекомендуем Вам менять указанные в данной области параметры по умолчанию.

16.3.2.4.3 Параметры задержки имитации действий пользователей



В данной области указывается задержка по умолчанию, а также тип задержки (миллисекунды или опросы).

Можно указать интервал (min:max) из которого будет случайным образом выбираться задержка.

16.3.2.4.4 Кнопки применения, сохранения и загрузки настроек имитации действий пользователя



-  – применение введённых настроек.

Если были внесены изменения в настройки имитации действий пользователей, то необходимо нажать данную кнопку для принятия введённых изменений, иначе все внесённые изменения пропадут.

-  – сохранение настроек имитации действий пользователей в файл.

При нажатии на данную кнопку отображается стандартное диалоговое окно Windows «Сохранить как...», в котором необходимо указать имя и путь к файлу, в котором будет сохранена настройка имитации действий пользователей.

-  – загрузка настроек имитации действий пользователей из файла.

При нажатии на данную кнопку отображается стандартное диалоговое окно Windows «Открыть», в котором необходимо выбрать файл с сохранённой настройкой имитации действий пользователей.

16.3.2.5 Запуск/выключение имитации действий пользователей

С помощью данной кнопки производится запуск либо выключение режима имитации действий пользователей на основе введённых настроек имитации действий пользователей, а также указанных режимов Antipass-back.

16.3.3 Заккрытие программного модуля «Демонстратор работы приборов»

16.3.3.1 Заккрытие программного модуля «Демонстратор работы приборов»

С помощью данной кнопки производится закрытие программного модуля «Демонстратор работы приборов».

Если на данном компьютере запущено «Ядро опроса», то появится сообщение о том, что рекомендуется сначала закрыть «Ядро опроса», и только затем произвести закрытие «Демонстратора работы приборов»:

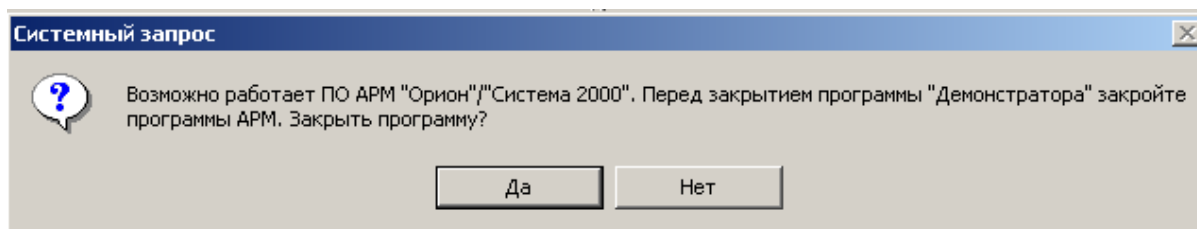

16.3.4 Переключения страниц Журнала событий

16.3.4.1 Переключение на страницу отображения всех событий системы. Журнал событий

С помощью данной кнопки происходит переключение на страницу полного отображения событий системы (см. пункт 16.5).

16.3.4.2 Переключение на страницу выборки событий системы для определённого объекта. Выборка

С помощью данной кнопки происходит переключение на страницу отображения событий системы для определённого объекта (см. пункт 16.5).

16.4 Список приборов

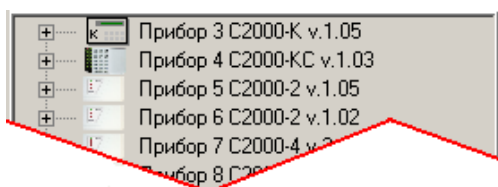

В данной области отображается список приборов, подключённых к данному рабочему месту.

Для каждого прибора отображается:

- Адрес прибора;
- Тип прибора;
- Версия прибора;
- В выпадающем списке – шлейфы сигнализации, релейные выходы, считыватели и индикаторы, имеющиеся у прибора:

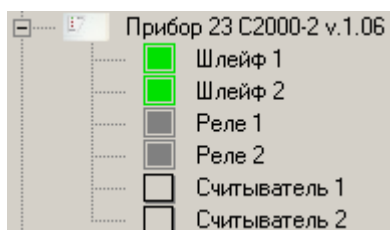

Соответственно в списке приборов присутствуют следующие объекты:

1. Прибор;
2. Шлейф сигнализации;
3. Релейный выход;
4. Считыватель;
5. Индикатор.

Для всех объектов (кроме объекта Индикатор) можно произвести какие-либо действия.

Для таких объектов, как шлейф сигнализации, релейный выход и индикатор, отображается их состояние, зависящее от команд, присылаемых «Ядром опроса», а также действий пользователя, производимых в «Демонстраторе работы приборов».

16.4.1 Прибор

Для объекта «Прибор» отображается его адрес, тип и версия:

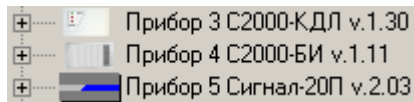

Чтобы сгенерировать событие для объекта «Прибор», требуется выделить необходимый прибор в списке приборов, нажав на нём левой кнопкой мыши, затем, нажав правой кнопкой мыши на выделенном приборе, вызвать контекстное меню со списком возможных для генерации событий, после чего выбрать в списке необходимое событие:

- Для большинства приборов:

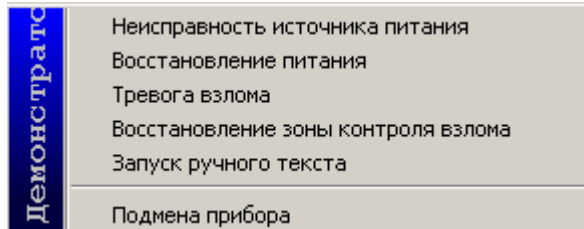

- Для приборов С2000-2 и С2000-4 добавляются события точки доступа:

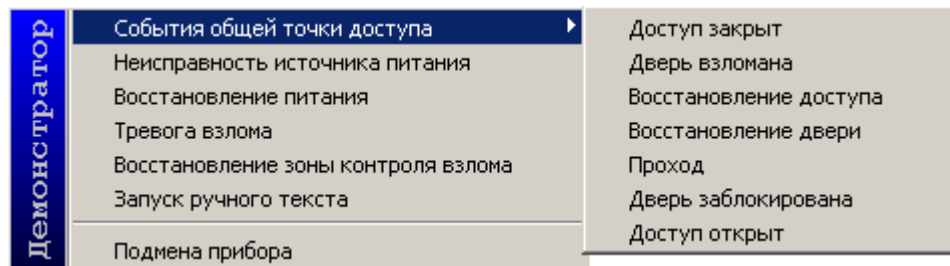

- Для прибора С2000-КДЛ добавляются события состояния ДПЛС:

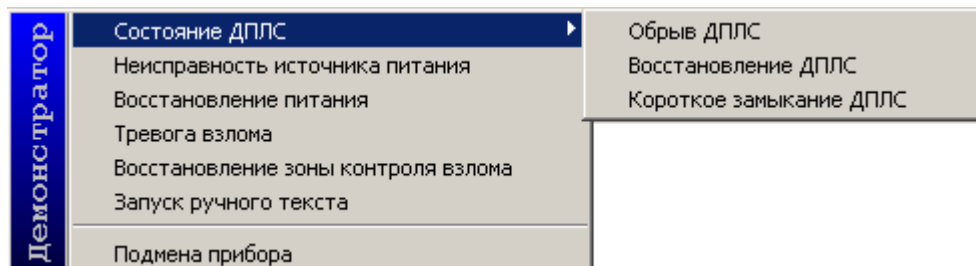

Если было выбрано какое-либо событие для генерации, то происходит следующее:

- Событие отображается в Журнале событий «Демонстратора работы приборов»;
- Событие посылается «Ядру опроса».

16.4.2 Шлейф сигнализации

Для объекта «Шлейф сигнализации» отображается его номер (адрес) и состояние:

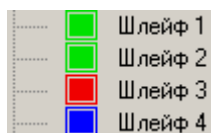

Чтобы сгенерировать событие для объекта «Шлейф сигнализации», нужно выбрать необходимый прибор в списке приборов, раскрыть список привязанных к нему объектов, выделить требуемый шлейф сигнализации, нажав на нём левой кнопкой мыши, затем, нажав правой кнопкой мыши на выделенном шлейфе сигнализации, вызвать контекстное меню со списком возможных для генерации событий, после чего выбрать в списке необходимое событие:

	Тревога проникновения
	Неудачное взятие
	Взятие зоны охраны
	Технологический шлейф - норма
	Технологический шлейф - нарушение
	Тревога пожарного шлейфа
	Пожарное оборудование в норме
	Неисправность пожарного оборудования
	Внимание! Опасность пожара
	Обрыв шлейфа
	Короткое замыкание
	Тихая тревога
	Измерение температуры
	Снятие с охраны
	Тревога входной зоны
	Шлейф отключен

	Состояние после удаленного взятия

	Система пожаротушения
	Корпус извещателя
	Ошибка параметров шлейфа
	Требуется обслуживание
	Одиночная сработка
	Сброс тревоги/пожара

	Запрос типа адресного устройства

	Измерение температуры		Температура в норме
			Повышение температуры
			Понижение температуры
			Неисправность термометра

	Снятие с охраны		Снятие с охраны
			Снятие с охраны - норма
			Снятие с охраны - тревога

	Состояние после удаленного взятия	<ul style="list-style-type: none"> ● Взятие зоны охраны Неудачное взятие Снятие с охраны (отжата кнопка Сигнал-20) Шлейф отключен (для С2000-КДЛ)
--	-----------------------------------	---

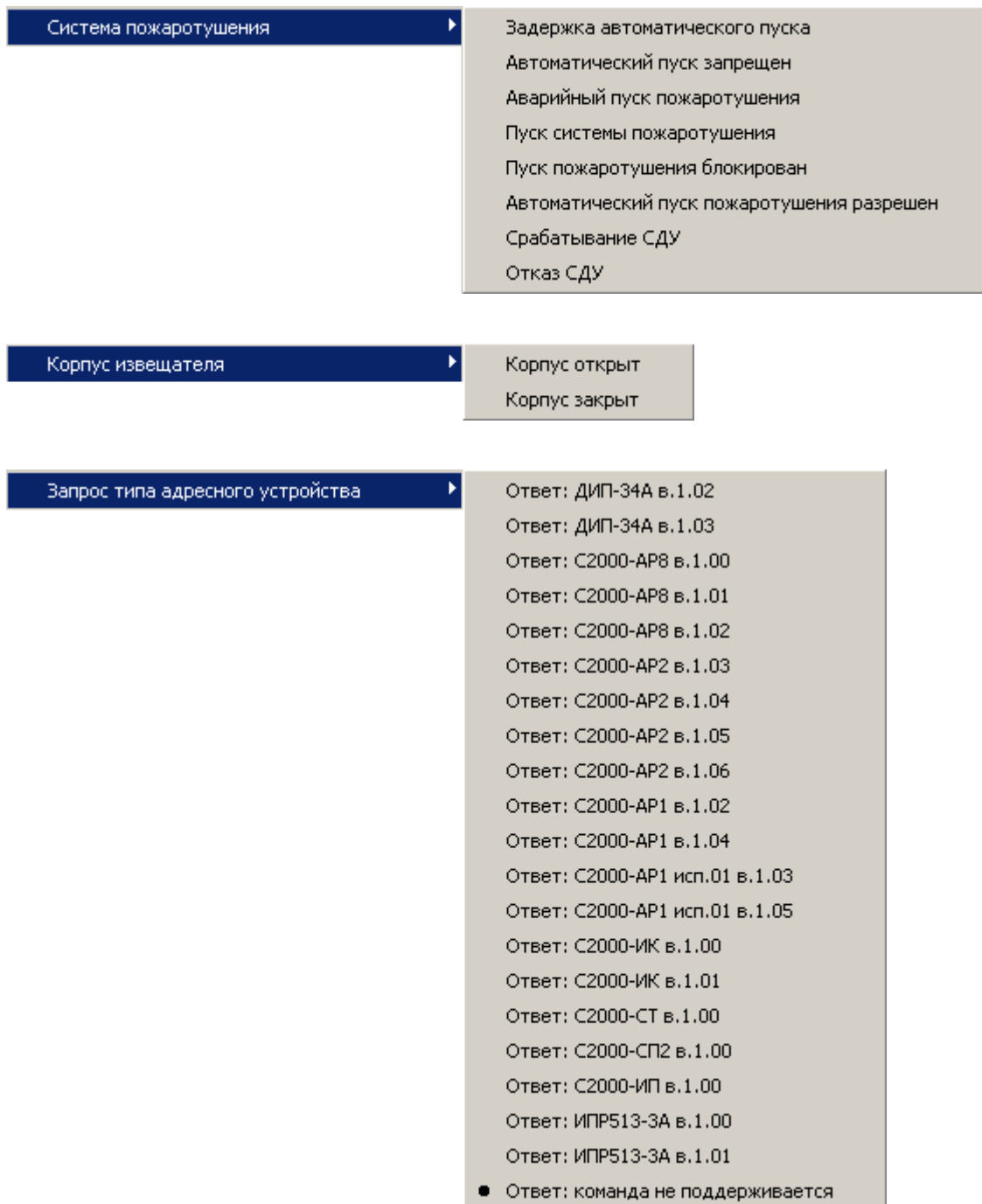

Если было выбрано какое-либо событие для генерации, то происходит следующее:

- Событие отображается в Журнале событий «Демонстратора работы приборов»;
- Событие посылается «Ядру опроса».

Контекстное меню «Запрос типа адресного устройства» используется при работе «Демонстратора работы приборов» с программой UProg.

16.4.3 Релейный выход

Для объекта «Релейный выход» отображается его номер (адрес), состояние и текущая программа управления:



Чтобы посмотреть состояние и текущую программу управления объекта «Релейный выход», нужно выбрать необходимый прибор в списке приборов, раскрыть список привязанных к нему объектов, выделить требу-

мый релейный выход, нажав на нём левой кнопкой мыши, затем, нажав правой кнопкой мыши на выделенном релейном выходе, вызвать контекстное меню, в котором отображается информация о состоянии и текущей программе управления релейного выхода:

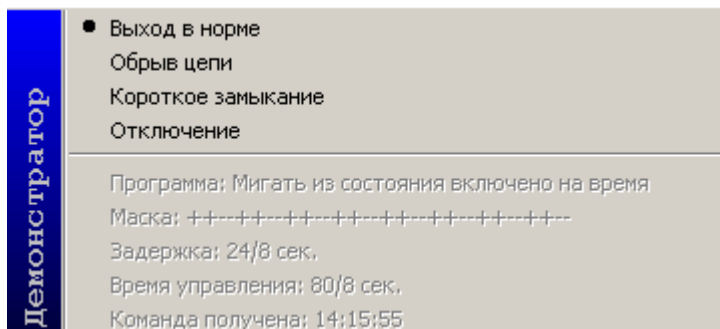

Чтобы сгенерировать событие для объекта «Релейный выход», нужно выбрать необходимый прибор в списке приборов, раскрыть список привязанных к нему объектов, выделить требуемый релейный выход, нажав на нём левой кнопкой мыши, затем, нажав правой кнопкой мыши на выделенном релейном выходе, вызвать контекстное меню со списком возможных для генерации событий, после чего выбрать в списке необходимое событие (на скриншоте выделено красным цветом):

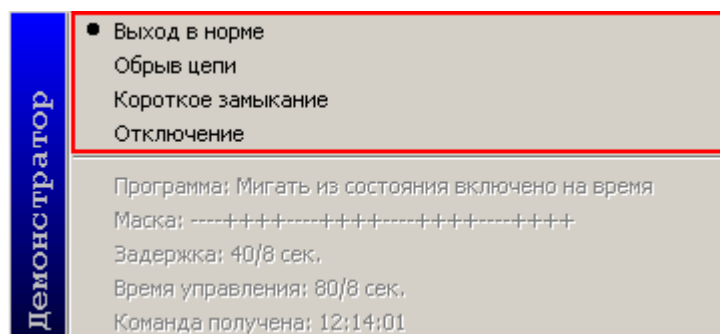

Если было выбрано какое-либо событие для генерации, то происходит следующее:

- Событие отображается в Журнале событий «Демонстратора работы приборов»;
- Событие посылается «Ядру опроса».

16.4.4 Считыватель

Для объекта «Считыватель» отображается его номер (адрес) и состояние точки доступа, управляемой данным считывателем:

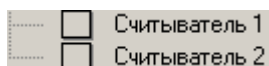

Чтобы посмотреть состояние точки доступа, управляемой считывателем, нужно выбрать необходимый прибор в списке приборов, раскрыть список привязанных к нему объектов, выделить требуемый считыватель, нажав на нём левой кнопкой мыши, затем, нажав правой кнопкой мыши на выделенном считывателе, вызвать контекстное меню и выбрать пункт меню «Состояние данной точки доступа», в котором отображается информация о состоянии точки доступа, управляемой данным считывателем:

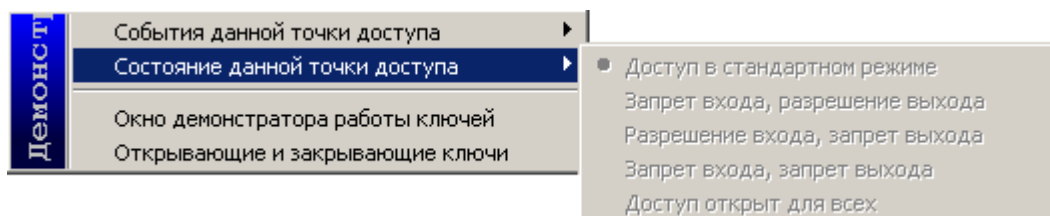

Чтобы сгенерировать событие для объекта «Считыватель», нужно выбрать необходимый прибор в списке приборов, раскрыть список привязанных к нему объектов, выделить требуемый считыватель, нажав на нём левой кнопкой мыши, затем, нажав правой кнопкой мыши на выделенном считывателе, вызвать контекстное меню и выбрать пункт меню «События данной точки доступа» со списком возможных для генерации событий, после чего выбрать в списке необходимое событие:

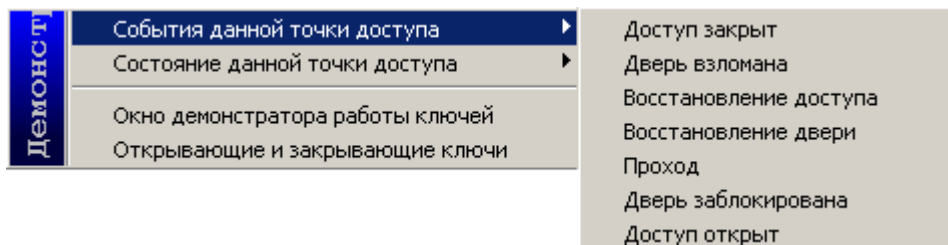

Если было выбрано какое-либо событие для генерации, то происходит следующее:

- Событие отображается в Журнале событий «Демонстратора работы приборов»;
- Событие посылается «Ядру опроса».

Также имеется возможность эмулировать поднесение ключа к считывателю. Для этого нужно выбрать необходимый прибор в списке приборов, раскрыть список привязанных к нему объектов, выделить требуемый считыватель, нажав на нём левой кнопкой мыши, затем, нажав правой кнопкой мыши на выделенном считывателе, вызвать контекстное меню и выбрать пункт меню:

- «Окно демонстратора работы ключей»,
- или
- «Открывающие и закрывающие ключи»,

После чего отобразится соответствующее диалоговое окно.

16.4.4.1 «Окно демонстратора работы ключей»

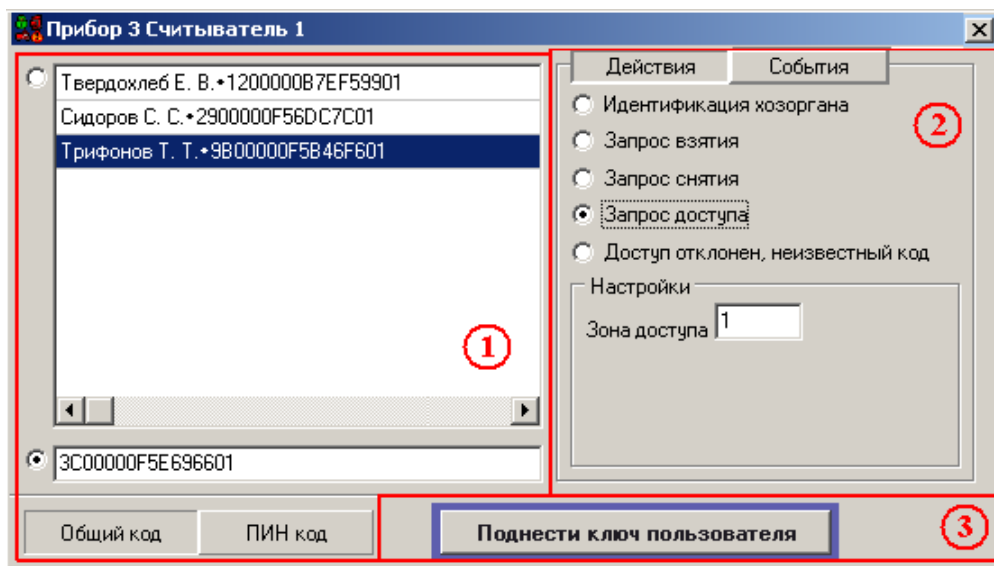

Как показано на скриншоте, «Окно демонстратора работы ключей» состоит из трёх областей;

1. Область выбора и ввода кода ключа или ПИН-кода;
2. Область настройки события;
3. Кнопка генерации события.

16.4.4.1.1 Область выбора или ввода кода ключа или ПИН-кода

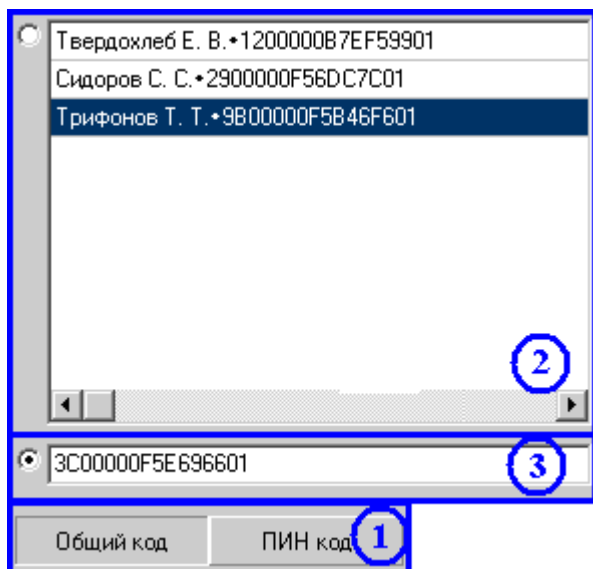

Как показано на скриншоте, «Область выбора и ввода кода ключа или ПИН-кода», в свою очередь, состоит из трёх областей;

1. Область выбора ввода кода ключа или ПИН-кода. В данной области выбирается, какое событие будет генерироваться – поднесение ключа или ввод ПИН-кода.
2. Область выбора кода ключа или ПИН-кода. В данной области выбирается один код ключа или ПИН-код, событие о поднесении или вводе которого будет генерироваться.
3. Область ручного ввода кода ключа или ПИН-кода. В данной области вводится код ключа или ПИН-код, событие о поднесении или вводе которого будет генерироваться.

Области «Выбора кода ключа или ПИН-кода» и «Ручного ввода кода ключа или ПИН-кода» взаимозаменяемые, то есть можно выбрать один код ключа или ПИН-код в области «Выбора кода ключа или ПИН-кода», или ввести код ключа или ПИН-код в области «Ручного ввода кода ключа или ПИН-кода»

16.4.4.1.2 Область настройки события

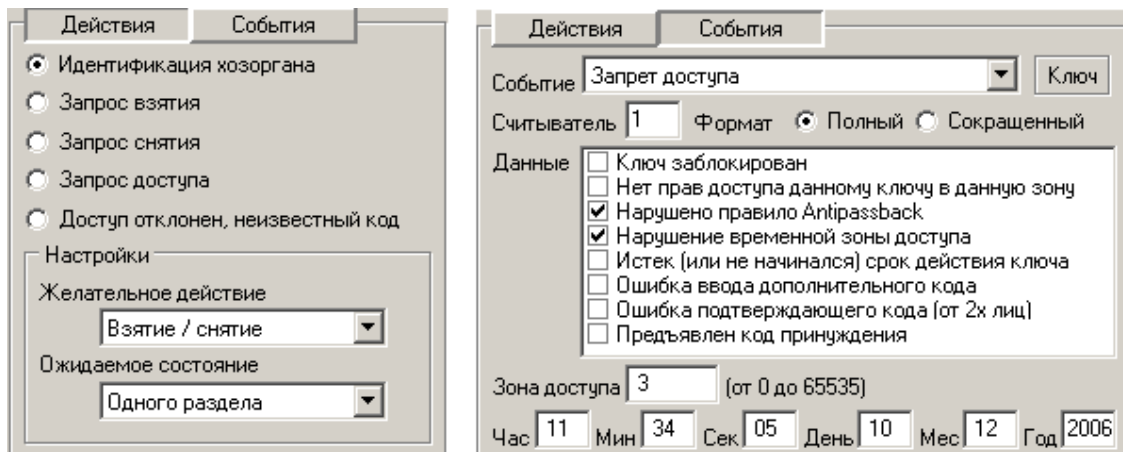

Как показано на скриншотах, в верхней части «Области настройки события» выбирается, будет генерироваться действие или событие:

- **Действия** – эмуляция поднесения ключа или набора ПИН-кода для запроса прав;
- **События** – эмуляция события для ключа или ПИН-кода.

Для выбора действия необходимо:

- выбрать требуемое действие:

- Идентификация хозоргана
- Запрос взятия
- Запрос снятия
- Запрос доступа
- Доступ отклонен, неизвестный код

- установить параметры для выбранного действия:

- «Идентификация хозоргана»:

Настройки

Желательное действие

Ожидаемое состояние

- «Запрос взятия» и «Запрос снятия»:

Настройки

Номер раздела

Все разделы - число "0"

- «Запрос доступа»:

Настройки

Зона доступа

- «Доступ отклонен, неизвестный код»:

Настройки

Информативность

- Код ключа, номер считывателя
- Номер считывателя
- Минимальная

Для выбора события необходимо:

- выбрать требуемое событие:

Событие

- выбрать требуемый формат события:

Формат Полный Сокращенный

- при необходимости выбрать дополнительные данные события:

Данные

- Ключ заблокирован
- Нет прав доступа данному ключу в данную зону
- Нарушено правило Antipassback
- Нарушение временной зоны доступа
- Истек (или не начинался) срок действия ключа
- Ошибка ввода дополнительного кода
- Ошибка подтверждающего кода (от 2х лиц)
- Предъявлен код принуждения

- при необходимости указать зону доступа для события:

Зона доступа (от 0 до 65535)

- при необходимости указать дату и время события:

16.4.4.1.3 Кнопка генерации события

При нажатии на данную кнопку будет эмулировано поднесение ключа к считывателю (или набор ПИН-кода) или сгенерировано необходимое событие, в зависимости от выбранных параметров в «Области выбора кода ключа или ПИН-кода» и в «Области ручного ввода кода ключа или ПИН-кода».

Если было выбрано какое-либо событие для генерации, то происходит следующее:

- Событие отображается в Журнале событий «Демонстратора работы приборов»;
- Событие посылается «Ядру опроса».

16.4.4.2 «Открывающие и закрывающие ключи»

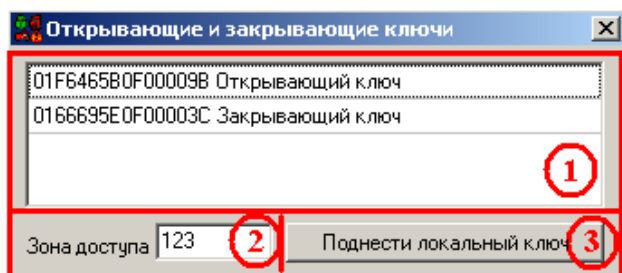

Как показано на скриншоте, окно «Открывающие и закрывающие ключи» состоит из трёх областей: область выбора кода ключа: В данной области выбирается код ключа, эмуляция поднесения которого будет производиться.

Область ввода зоны доступа. При необходимости в данной области вводится зона доступа для эмулируемого события поднесения ключа.

Кнопка генерации события. При нажатии на данную кнопку происходит генерация события:

- Событие отображается в Журнале событий «Демонстратора работы приборов»,
- Событие посылается «Ядру опроса».

16.4.5 Индикатор

Для объекта «Индикатор» отображается его номер и состояние раздела с аналогичным номером:

■	Инд.1(разд.1): Взят
■	Инд.2(разд.2): Тревога
■	Инд.3(разд.3): Снят
■	Инд.4(разд.4): Тревога
■	Инд.5(разд.5): Взят

16.5 Журнал событий

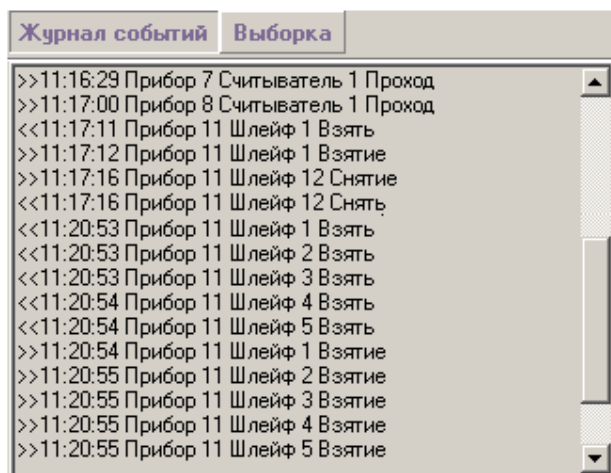

Как показано на скриншоте, с помощью кнопок, находящихся на «Панели управления» (см. пункт 16.3), производится переключение между страницами Журнала событий:

- **Журнал событий** – С помощью данной кнопки происходит переключение на «Страницу полного отображения событий системы»,
- **Выборка** – С помощью данной кнопки происходит переключение на «Страницу отображения событий системы для определённого объекта».

16.5.1 «Страница полного отображения событий системы»

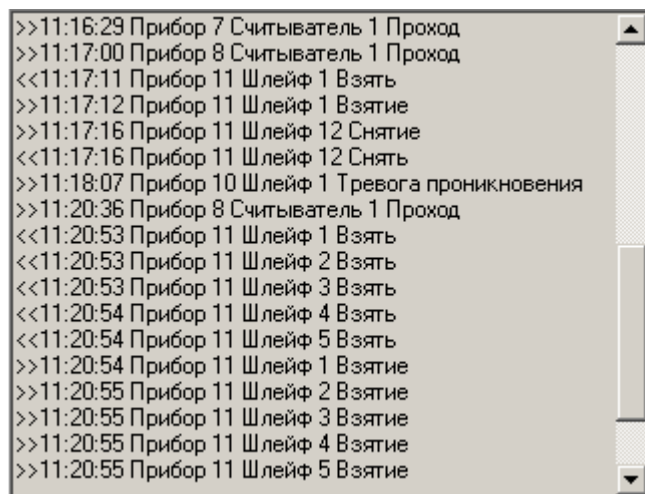

На данной странице отображаются все события системы.

Формат отображения события:

- Направление события:
 - “>>” – от прибора сетевому контроллеру,
 - “<<” – от сетевого контроллера прибору,
- Время возникновения события,
- Прибор, для которого произошло событие,
- Событие.

16.5.2 «Страница отображения событий системы для определённого объекта»

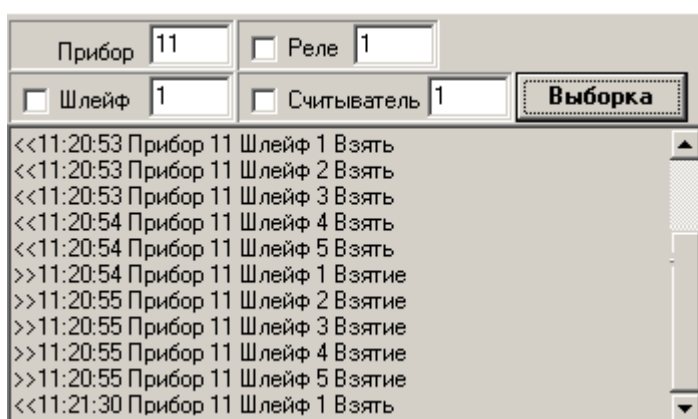

На данной странице отображаются события для определённого объекта системы:

- Прибора;

Для вывода событий какого-либо прибора необходимо:

- Ввести адрес прибора;
- Убрать выделение пунктов «Шлейф», «Реле» и «Считыватель»;

- Нажать кнопку «Выборка»,

Прибор 11	<input type="checkbox"/> Реле
<input type="checkbox"/> Шлейф	<input type="checkbox"/> Считыватель
Выборка	

– Шлейфа сигнализации;

Для вывода событий какого-либо шлейфа сигнализации необходимо:

- Ввести адрес прибора;
- Ввести адрес (номер) шлейфа сигнализации;
- Убрать выделение пунктов «Реле» и «Считыватель»;
- Нажать кнопку «Выборка»,

Прибор 11	<input type="checkbox"/> Реле
<input checked="" type="checkbox"/> Шлейф 1	<input type="checkbox"/> Считыватель
Выборка	

– Релейного выхода;

Для вывода событий какого-либо релейного выхода необходимо:

- Ввести адрес прибора;
- Ввести адрес (номер) релейного выхода;
- Убрать выделение пунктов «Шлейф» и «Считыватель»;
- Нажать кнопку «Выборка»,

Прибор 11	<input checked="" type="checkbox"/> Реле 2
<input type="checkbox"/> Шлейф 1	<input type="checkbox"/> Считыватель
Выборка	

– Считывателя;

Для вывода событий какого-либо считывателя необходимо:

- Ввести адрес прибора;
- Ввести адрес (номер) считывателя;
- Убрать выделение пунктов «Шлейф» и «Реле»;
- Нажать кнопку «Выборка»,

Прибор 11	<input type="checkbox"/> Реле 2
<input type="checkbox"/> Шлейф 1	<input checked="" type="checkbox"/> Считыватель 1
Выборка	

Формат отображения события:

- Направление события:
 - “>>” – от прибора сетевому контроллеру;
 - “<<” – от сетевого контроллера прибору,
- Время возникновения события;
- Прибор, для которого произошло событие;
- Событие.

17 RS-настройка

Программный модуль «Settings - управление настройками RS опроса» является средством изменения настроек интерфейса RS-232.

Для запуска программного модуля «Settings» (файл  Settings.exe в папке с установленным АРМ «Орион Про») необходимо в меню «Пуск» Windows в группе «Болид» / «АРМ Орион Про» / «Утилиты выбрать ярлык «Настройка опроса»

17.1 Интерфейс программного модуля Settings

Интерфейс программного модуля «Settings» приведён на скриншоте:

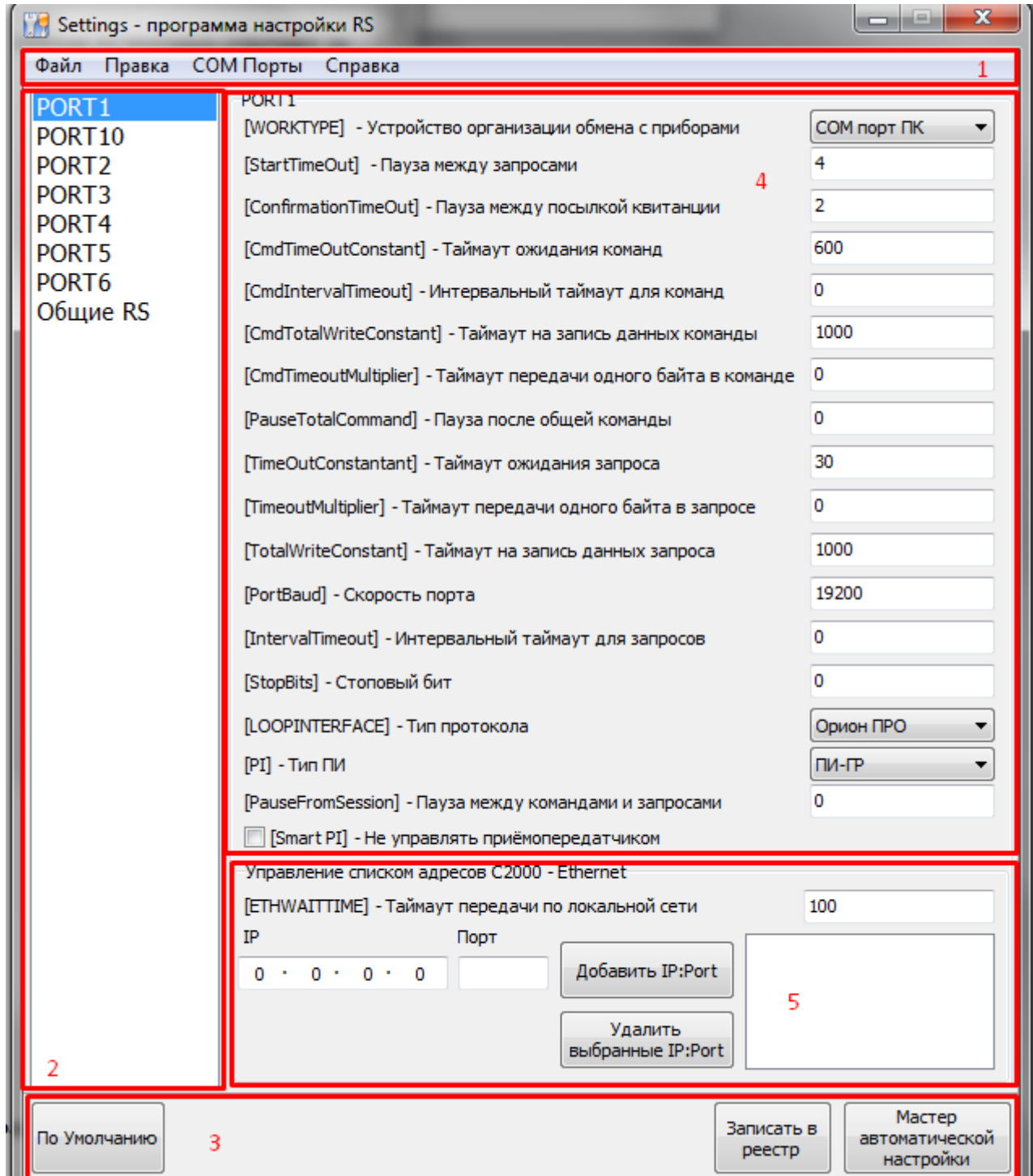

Окно программы состоит из нескольких областей:

1. Меню программного модуля. В него входят следующие возможности программы:
 - "Файл" - работа с файлами для сохранения/загрузки всего набора настроек. В момент запуска программного модуля «Settings» считывание значений параметров производится автоматически. Сохранение настроек происходит в файл формата *.json, загрузка настроек из файла также должно проводиться из файла формата *.json, созданного в программе "Settings"
 - "Правка" - работа с функционалом программы. Данный пункт позволяет целиком оперировать над настройкой для установки по умолчанию, сохранению или чтению выбранной настройки, а также восстановлению значений настройки, если вы случайно что-либо в ней изменили с начала запуска программы.
 - "COM-порты" - добавление новой настройки COM-порта. Позволяет добавить новый COM-порт. Для добавляемого COM-порта выставляется минимальный неиспользуемый номер. Для параметров COM-порта выставляются значения по умолчанию. COM-порт и все его параметры добавляются в реестр Windows.
 - "Справка" - общая информация по программе и справочный материал к ней.
2. Область переключения между COM-портами. В данной области выводится список COM-портов, для которых изменяются настройки интерфейса RS-232 и локальной сети;



Общие RS — настройки интерфейса RS-232, используемые всеми программами ИСО «Орион» (PProg, UProg и т.д.), кроме Ядра опроса АРМ «Орион Про» и «Модуля управления».

Порт1—ПортN — настройки интерфейса RS-232, используемые Ядром опроса АРМ «Орион Про» и «Модулем управления» индивидуально для каждого COM-порта.

3. Функциональные клавиши для работы. Они предназначены для операций над настройками: установка значений по умолчанию, записи настроек в реестр а также вызовы мастера автоматической настройки при работе с устройствами «С2000-Ethernet» и «С2000-РПИ»;
4. Область изменения настроек подключения и RS-232. См. п. 17.2 и 17.3;
5. Изменяемые параметры локальной сети.

При любом изменении какого-либо параметра конфигурации, если Вы не записали их в реестр принудительно, программа запросит Вас о сохранении текущих изменений в реестр.

17.2 Настройки подключения

В области изменения настроек интерфейса RS-232 определяется схема организации обмена с приборами.

Возможны две схемы организации обмена с приборами:

1. Подключение приборов к COM-порту рабочего места.
2. Подключение приборов через локальную сеть.

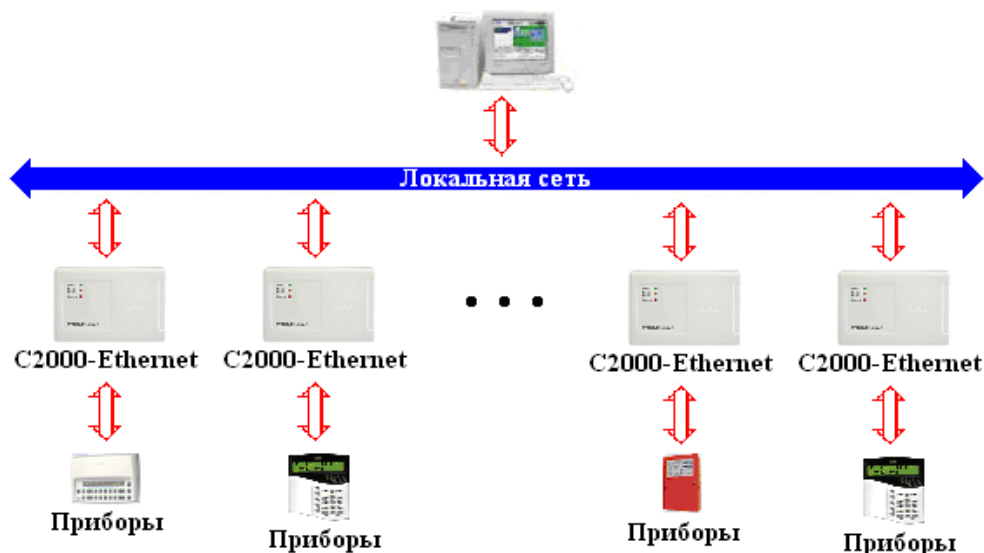

Выбор схемы организации обмена с приборами производится при помощи параметра WORKTYPE.

Параметр	Расшифровка	Возможные значения	Значение по умолчанию
Устройство организации обмена с приборами WORKTYPE	Устройство организации обмена с приборами.	«COM порт ПК» / «C2000 - Ethernet»	«COM порт ПК»

17.3 Изменяемые параметры RS-232

Строго не рекомендуется изменять параметры опроса, не указанные в данной таблице.

Параметр	Расшифровка	Возможные значения	Значение по умолчанию
Пауза между запросами StartTimeout	Пауза между запросами новых событий и команд (Схема 18.3.1)	0..100 мс	4 мс
Таймаут ожидания запроса TimeoutConstant	Таймаут ожидания ответа на запрос новых событий (Схема 18.3.1)	0..10 000 мс	30 мс
Пауза между посылкой квитанции ConfirmationTimeout	Пауза между получением ответа на запрос новых событий и посылкой квитанции о получении ответа на запрос новых событий (Схема 18.3.1)	0..50 мс	2 мс
Таймаут ожидания команд CmdTimeoutConstant	Таймаут ожидания ответа на команду (Схема 18.3.2)	0..50 000 мс	600 мс
Стоповый бит StopBits	Число стоповых бит в байте посылки. (Схема 18.3.3)	0 (1 стоповый бит) / 2 (2 стоповых бита)	0 мс
Таймаут на запись данных команды CmdTotalWriteConstant	Максимальное время записи команды в порт.	0..50 000 мс	1000 мс
Таймаут на запись данных запроса TotalWriteConstant	Максимальное время записи запроса в порт	0..10 000 мс	1000 мс
Пауза между командами и запросами PauseFromSession	Пауза между командами и/или запросами	0..50 000 мс	0 мс
Пауза перед общей командой PauseTotalCommand	Пауза перед общей командой	0..5 000 мс	0 мс
Скорость порта PortBaud	Скорость обмена по интерфейсу RS-232.	9600 / 19200 / 38400 / 57600 / 115200	9600
Тип ПИ (*) PI	Тип преобразователя интерфейса: C2000-ПИ (C2000, C2000M) (значение параметра в реестре - <i>END_TO_END_C2000</i>),	«C2000-ПИ» / «ПИ-ГР»	ПИ-ГР

	ПИ-ГР (значение параметра в реестре - <i>STANDARTPI</i>).		
Тип протокола (*) LOOPINTERFACE	Тип протокола: Орион (значение параметра в реестре - <i>STANDART</i>), Орион Про (значение параметра в реестре - <i>PKUINTERFACE1_0</i>).	«Орион» / «Орион-Про»	Орион
Не управлять приемопередатчиком (*) SmartPI	Управление приёмопередатчиком: параметр SmartPI отмечен - нет управления приёмопередатчиком (переключением сигнала RTS/DTR), параметр SmartPI не отмечен - есть управление приёмопередатчиком.	Отмечен / Не отмечен	Не отмечен

(*) Параметры **LOOPINTERFACE**, **PI** и **SmartPI** используются только для COM-портов, в общих настройках RS они не используются и отсутствуют.



Значения данных параметров в реестре используются при отсутствии значений данных параметров в Базе данных АРМ «Орион Про». При наличии значений данных параметров в Базе данных АРМ «Орион Про», они берутся из Базы данных.

Схема 18.3.1:



Схема 18.3.2:



Схема 18.3.3:

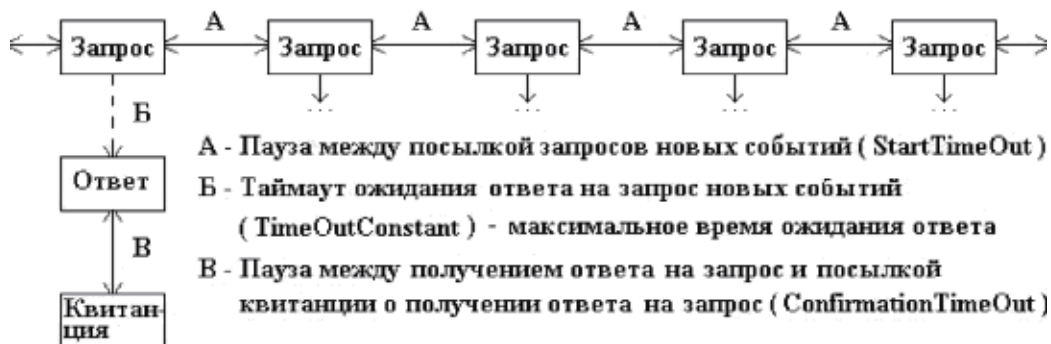
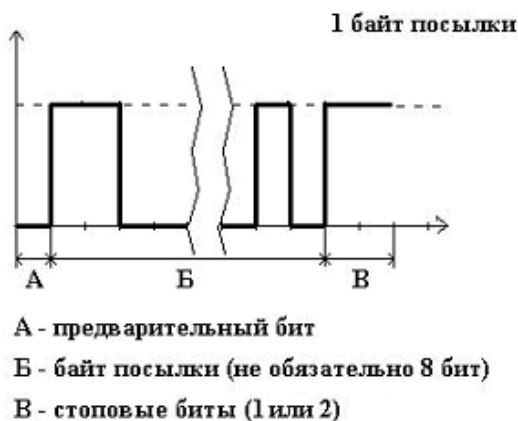

17.4 Изменяемые параметры локальной сети

В области изменения настроек локальной сети указываются IP-адреса преобразователей интерфейса C2000-Ethernet, к которым подключены приборы, сгруппированные для подключения к данному виртуальному COM-порту.

Параметр	Расшифровка	Возможные значения	Значение по умолчанию
Таймаут передачи по локальной сети ETHWAITTIME	Таймаут передачи по локальной сети	0..50 000 мс	100 мс
Список IP-адресов	Список IP-адресов C2000-Ethernet	<i>Список IP-адресов</i>	<i>Список пуст</i>

Чтобы добавить новый IP-адрес C2000-Ethernet в список IP-адресов, необходимо ввести:

- в поле «IP» – IP-адрес преобразователя интерфейсов C2000-Ethernet;
- в поле «Порт» – порт получателя, указанный в конфигурации C2000-Ethernet, и нажать кнопку «Добавить»:

IP Порт

Чтобы удалить IP-адрес C2000-Ethernet из списка IP-адресов, необходимо отметить требуемый IP-адрес и нажать кнопку «Удалить выделенные»:

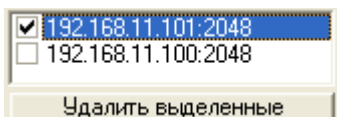

При использовании описанной выше схемы требуется придерживаться следующих правил:

1. В конфигурации C2000-Ethernet порт отправителя и порт получателя должны быть одинаковыми.
2. Для всех C2000-Ethernet, относящихся к одному COM-порту, порт получателя должен быть одинаковым.
3. Для всех C2000-Ethernet, относящихся к разным COM-портам, порт получателя должен быть разным.
4. В C2000-Ethernet должен быть установлен прозрачный режим работы.

Пример.

Пусть имеются:

- два C2000-Ethernet (с IP-адресами 192.168.1.1 и 192.168.1.2), которые относятся к одному COM-порту;
- а также два C2000-Ethernet (с IP-адресами 192.168.1.3 и 192.168.1.4), которые относятся к другому COM-порту.

IP-адрес компьютера с Ядром опроса – 192.168.2.1.

Соответственно в конфигурации приборов C2000-Ethernet должны быть указаны следующие настройки, относящиеся к портам:

	Ethernet		Таблица маршрутизации	
	IP-адрес C2000-Ethernet	Порт отправителя	IP-адрес	Порт получателя
1	192.168.1.1	2048	192.168.2.1	2048
2	192.168.1.2	2048	192.168.2.1	2048
3	192.168.1.3	2049	192.168.2.1	2049
4	192.168.1.4	2049	192.168.2.1	2049

17.5 Мастер автоматической настройки

С помощью "Мастера автоматической настройки" Вы сможете установить нужные для Вас параметры выбранной конфигурации.

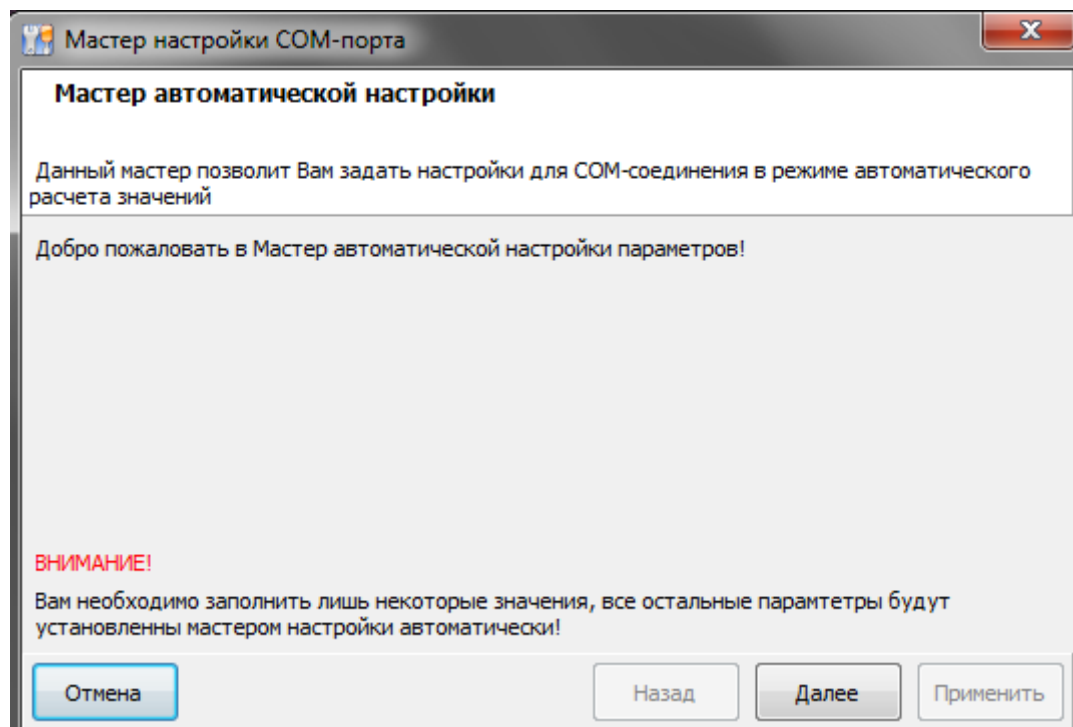

Используя данный "мастер" Вы не полностью устанавливаете настройки, а указываете лишь некоторые параметры. Когда Вы заполните все необходимые поля, Вам будет доступна кнопка "Применить". При нажатии на данную кнопку "Мастер" проводит автоматический расчёт необходимых настроек и применяет их к выбранной конфигурации в зависимости от Ваших ответов.

17.5.1 Выбор преобразователя

Первым шагом мастера является указание типа используемого преобразователя, который будет работать на выбранной конфигурации.

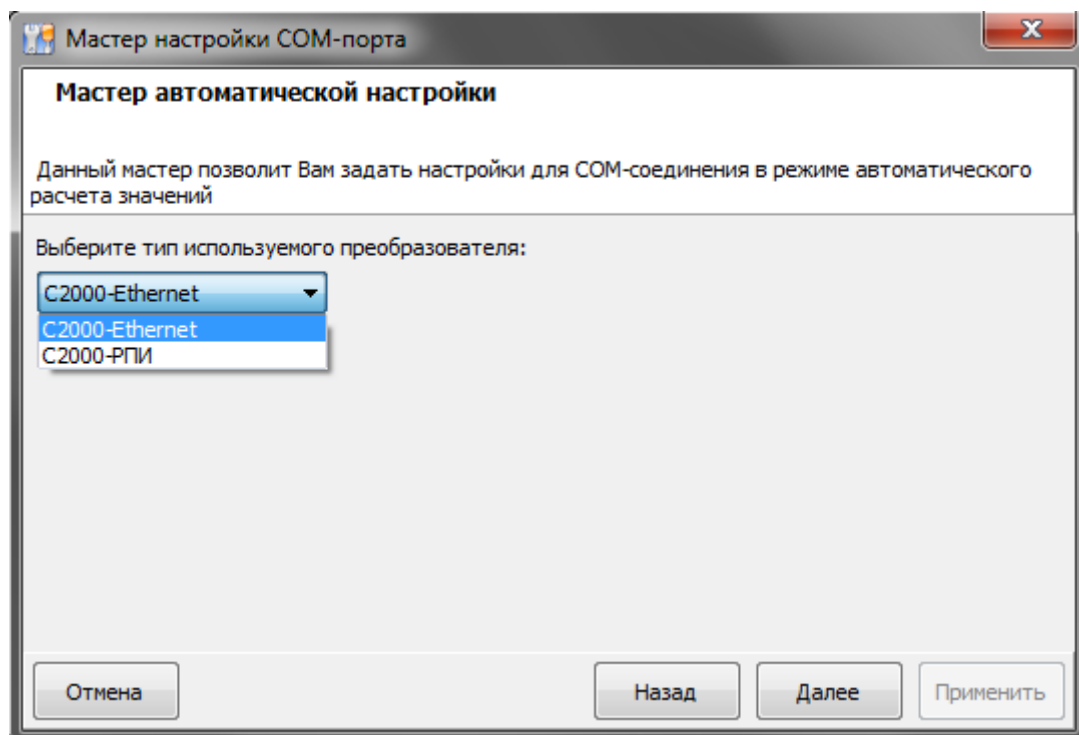

17.5.1.1 Настройка C2000-Ethernet.

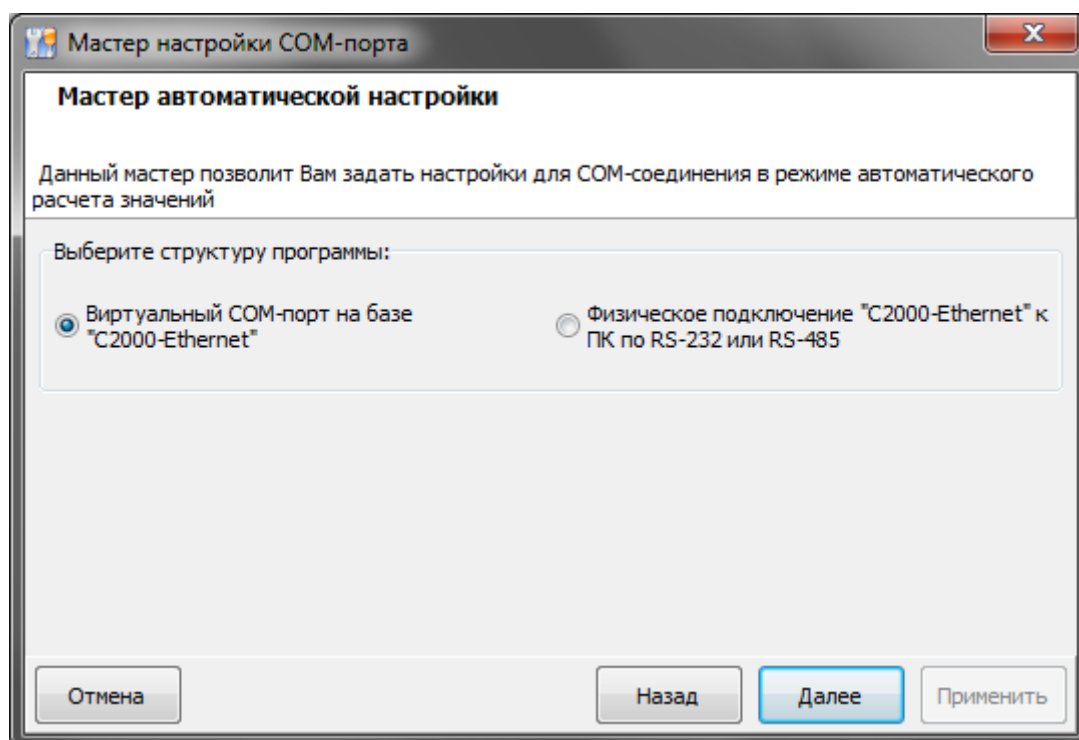

Выбрав в качестве преобразователя контроллер C2000-Ethernet, Вы должны определить, является ли подключение на данной конфигурации "Виртуальным" или "Физическим".

17.5.1.1.1 Виртуальный COM-порт на базе C2000-Ethernet

Указав для выбранного ранее контроллера C2000-Ethernet вариант "Виртуальный COM-порт на базе C2000-Ethernet", Вам необходимо будет выбрать тип протокола, список IP-адресов с портами, а также максимальный пинг до указанных C2000-Ethernet

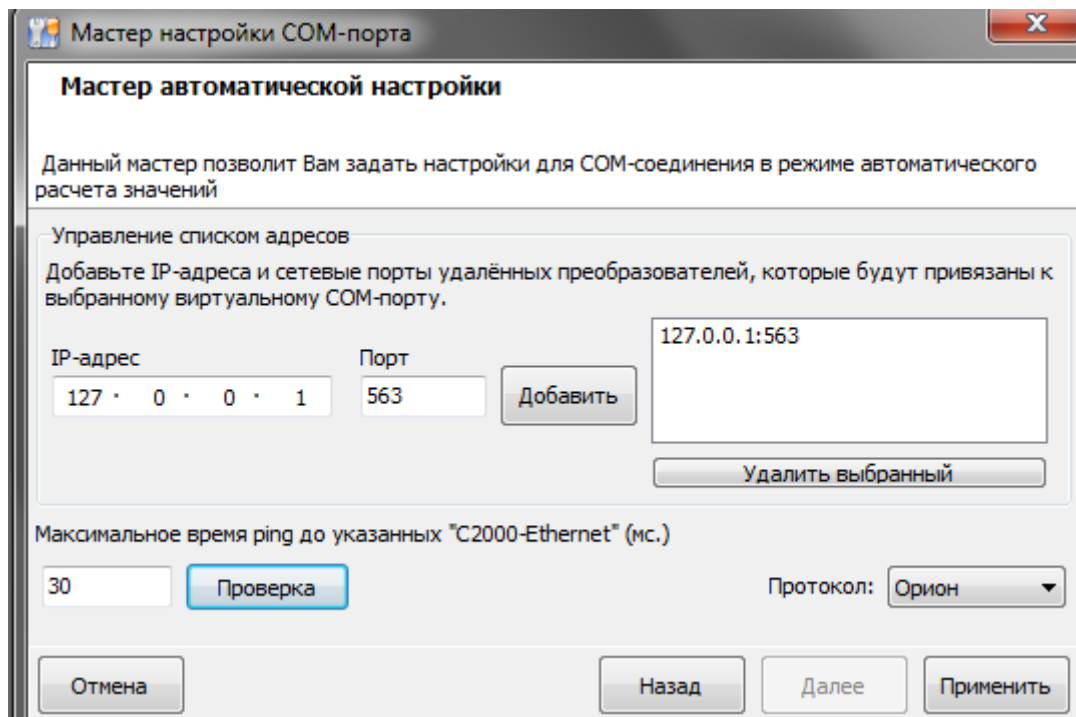

В поле "Управление списком IP-адресов" вы добавляете в список необходимые IP-адреса и соответствующий порт для подключения к удалённому C2000. Поле "Максимальное время ping" можно установить вручную, но если Вам необходимо проверить ping до IP-адресов, добавленных Вами в список, то можете вызвать окно проверки, для проведения теста связи с указанными IP. По нажатию "Применить" параметры выбранного в самом начале порта, а также параметры «Общие RS» заполняются следующим образом:

- «Таймаут передачи по локальной сети» = [максимальное время пинг] + 50
- Копируется список добавленных преобразователей.
- Если выбран протокол «Орион»:
- «Пауза после общей команды» = 10

17.5.1.1.1 Проверка связи

Данное окно позволяет Вам проверить связь с добавленными Вами ранее IP-адресами. Проверка осуществляется с помощью нажатия на кнопку «Проверить».

В левом верхнем списке отображаются ранее добавленные Вами адреса, для которых будет выполняться проверка связи. Следует обратить внимание, что порт для использования ping не нужен в виду особенности протокола передачи данных по сети (ICMP).

Поле "ТаймАут пинга" устанавливает время ожидания (мс) ответа от устройства, находящегося на проверяемом IP-адресе. Данное значение будет устанавливать временной промежуток, в который должен прийти ответ от проверяемого адреса, но если ответ в заданное время не успевает достичь адресата, то проверку данный IP-адрес не проходит.

Кнопка "Проверить" запускает процесс проверки всего списка адресов. Окно нельзя будет закрыть, пока не проверка не будет закончена.

Процесс непосредственной проверки данным модулем при выполнении будет отображаться с помощью Строки-прогресса, расположенной под кнопкой запуска проверки связи и полем ТаймАута.

Результаты проверки связи:

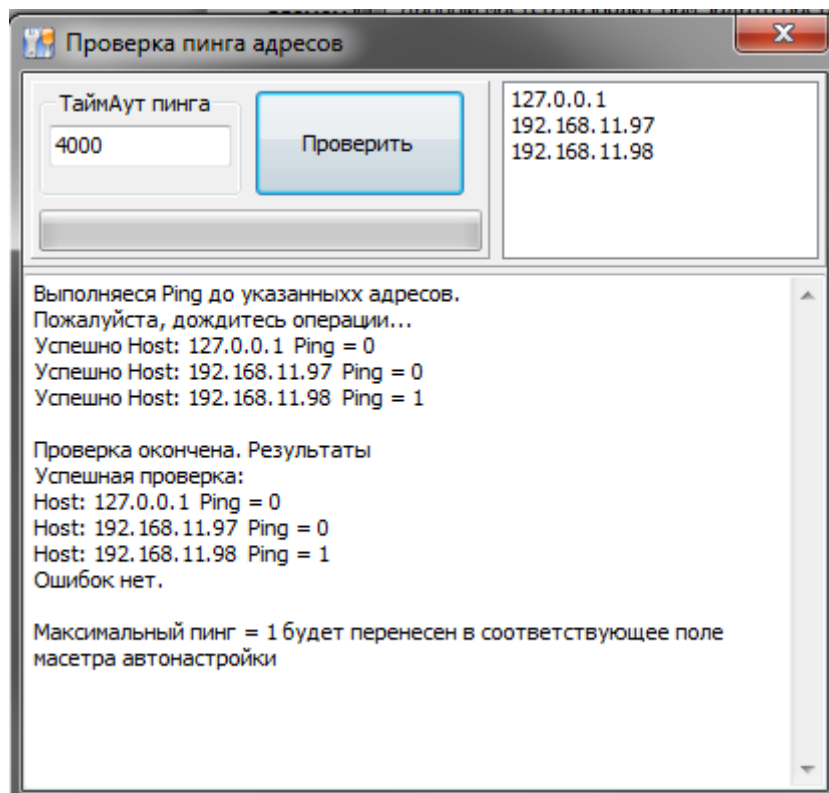

В результатах проверки отображается, какие адреса и с каким пингом прошли проверку, а какие нет. В случае успешной проверки можно увидеть максимальное время отклика во время проведения тестирования связи для IP, прошедших проверку. Если же ни один из IP-адресов не прошёл проверки, то выводится соответствующее предупреждение, а максимальное время пинга устанавливается в значение по умолчанию = 30. После окончания проверки значение максимального времени пинга будет перенесено в соответствующее поле мастера автоматической настройки.

17.5.1.1.2 Физическое подключение C2000-Ethernet

Указав для выбранного ранее контроллера C2000-Ethernet вариант "физического подключения", Вам необходимо будет выбрать режим работы, количество удалённых по локальной сети преобразователей (от 1 до 10), а также максимальный пинг до преобразователя C2000-Ethernet.

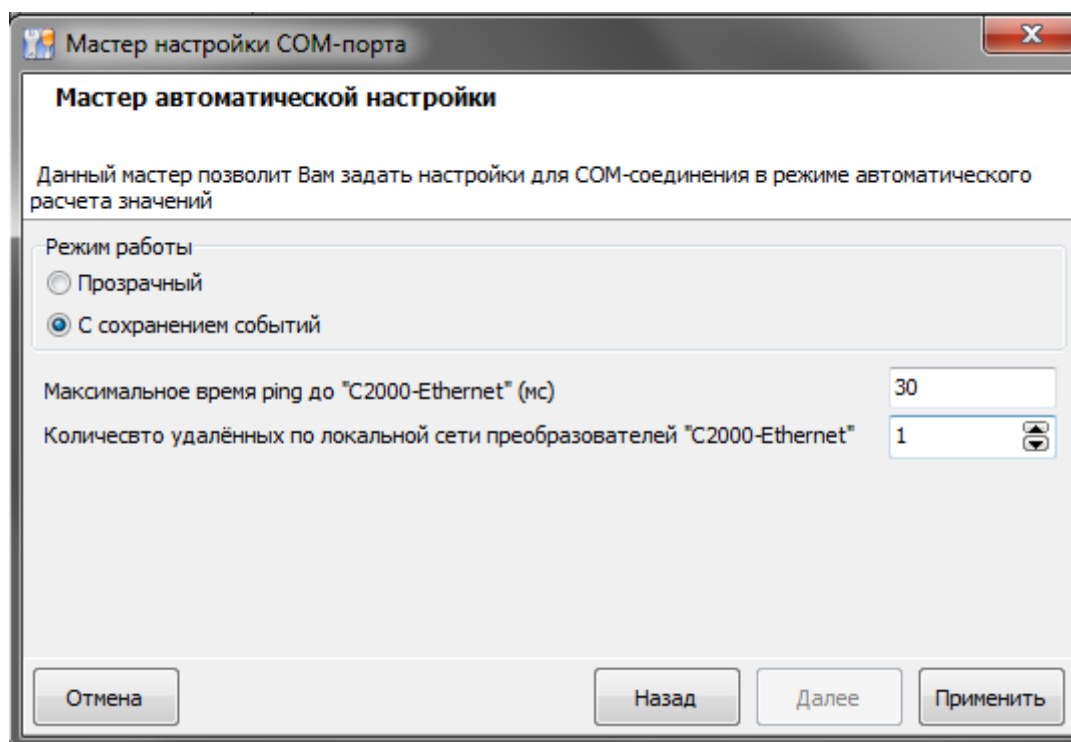

По нажатию "Применить" параметры выбранного в самом начале порта, а также параметры «Общие RS» заполняются следующим образом:

- Если выбран «Режим работы» - «Прозрачный»:
 - Таймаут ожидания запроса = [значение по умолчанию] + [максимальное время пинг] + 50 + 15 * [Количество удаленных по локальной сети преобразователей «С2000-Ethernet»]
 - Пауза после общей команды = [значение по умолчанию] + [максимальное время пинг] + 50 + 15 * [Количество удаленных по локальной сети преобразователей «С2000-Ethernet»]
 - Таймаут ожидания команд = [значение по умолчанию] + [максимальное время пинг] + 50 + 15 * [Количество удаленных по локальной сети преобразователей «С2000-Ethernet»]
- Если выбран «Режим работы» - «С сохранением событий»:
 - Таймаут ожидания запроса = 80
 - Пауза после общей команды = [значение по умолчанию] + [максимальное время пинг] + 50 + 15 * [Количество удаленных по локальной сети преобразователей «С2000-Ethernet»]
 - Таймаут ожидания команд = [значение по умолчанию] + [максимальное время пинг] + 50

17.5.1.2 Настройка «С2000-РПИ»

Выбрав в качестве преобразователя контроллер «С2000-РПИ», Вам необходимо указать только количество точек ретрансляции

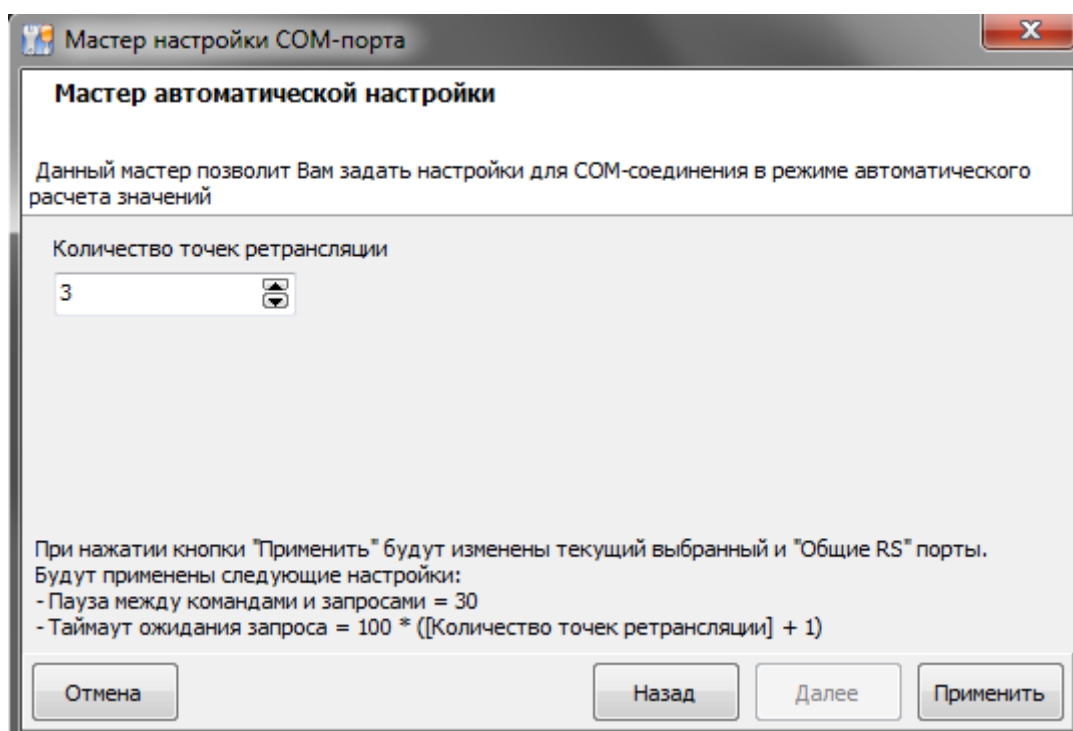

После установки нужного количества точек ретрансляции (от 0 до 4) "мастер" применит следующие изменения:

- Таймаут для ответа при поиске = 100 * ([Количество точек ретрансляции] + 1)
- Пауза между командами и запросами = 30

Все изменения перенесутся в соответствующие поля параметров выбранной конфигурации и "Общие RS".

18 Интеграция с устройствами хранения и учёта компании ООО «ЭВС»

В АРМ «Орион Про» поддержаны секции хранения СХ-24, СХ-32, СД-18 (секции хранения мелких предметов) под контролем секций управления (СУ и СУ-12, совмещённой с пеналами).

Функциональные возможности интеграции:

- Привязка кодов ключей сотрудников к пеналам ключниц посредством АБД;
- Автоматическое взятие\снятие разделов при возврате\взятии пеналов;
- Выполнение сценариев на события от ключниц\пеналов;
- Отображение текущего состояния ключниц и пеналов в «Оперативной задаче»;
- Предоставление централизованного доступа к пеналам ключниц «по кнопке»;
- Формирование отчетов по прошедшим событиям, связанных устройствами хранения и учёта;
- Возможность запуска драйвера ключниц на удалённом компьютере и его связь с Ядром Опроса посредством сети Ethernet;
- Подключение устройств по отдельному RS-485 интерфейсу;
- Подключение устройств по Ethernet (если предусмотрено конструктивом).

Для интегрирования ключниц в АРМ «Орион Про» необходимо приобрести соответствующую лицензию на ПО «Электронный сейф». Лицензия на ключницы прописывается в ключ «Ядра опроса» АРМ «Орион Про». То есть, в базе данных АРМ «Орион Про» существует такое рабочее место с «Ядром опроса», с которым ассоциированы ключницы. В случае, если интерфейс RS-ключниц будет ассоциирован с несколькими ядрами, то для каждого ядра необходимо приобретать лицензию ПО «Электронный сейф» (https://bolid.ru/production/orion/po-orion/po-arm/el_safe.html).



Если версия используемой секции управления СУ-12 ниже, чем 8.2.46, то для корректной работы необходимо запросить у производителя ООО «ЭВС» данную версию прошивки и обновить устройство.

6.18 Описание работы драйвера ключниц

В принцип работы сервера ключниц положены драйвер ключниц и компоненты XML RPC - сервер и клиент. Структурная схема сети обслуживания сервера ключниц:

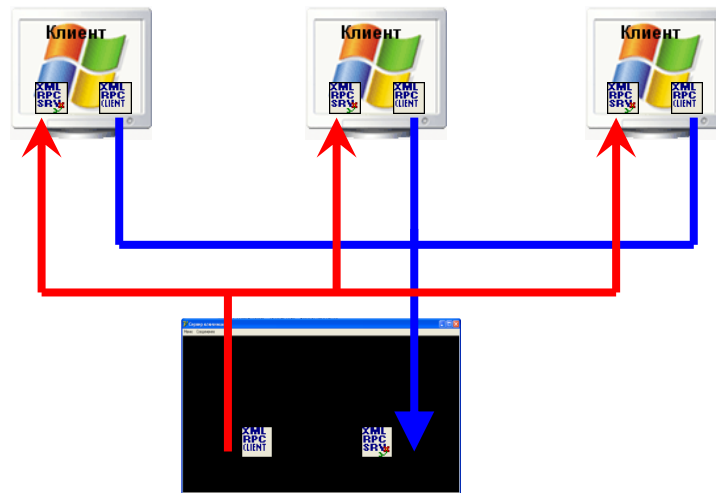

	Сервер ключниц вызывает методы RPC-серверов на стороне клиентов, подключенных к нему.
	Клиенты сервера ключниц вызывают на его стороне методы

Для работы ключниц (как RS, так и Ethernet) в АРМ «Орион Про» необходимо, чтобы в системе был запущен и работал драйвер ключниц.

Драйвер ключниц должен запускаться на компьютере, к которому ключницы подключены физически. Если на этом же компьютере запускается «Ядро опроса» (CoreOgion.exe), то АРМ сам будет запускать драйвер при старте и закрывать при выходе. В этом случае в АБД для данного компьютера в базу должен быть добавлен СОМ-порт с типом протокола «Ключница» либо сетевой интерфейс и устройство СК на нём.



Если ключницы подключены к рабочему месту, отличному от рабочего места, на котором запускается Ядро опроса, то запустить Драйвер ключниц необходимо вручную.

При запуске драйвер подгружает файл протокола обмена с ключницами серии СК со списком и описанием всех команд “..\DATA\syntax.txt”, открывает соединение с устройствами и циклически опрашивает их протоколы на наличие новых событий. Если в АБД уже были добавлены ключницы, то «Ядро опроса» присылает драйверу список этих адресов, и опрос начинается с них. Если удалось обнаружить ключницу - в лог драйвера выдается сообщение о нахождении устройства, и к поиску новых устройств добавляется циклический опрос протоколов событий у найденных ключниц. Информация о состоянии пеналов и все события из протоколов найденных ключниц отображаются в логге драйвера и транслируются в «Ядро опроса». Кроме этого, драйвер в соответствии с заданными настройками периодически проверяет доступность всех устройств на интерфейсе. Если устройство не отвечает на данный запрос - драйвер считает его потерянным, и формирует соответствующее событие.

При обнаружении устройства драйвер пытается подгрузить информацию о считанной конфигурации прописанных в него ключей из кэш-файла «drvConfig.ini», который находится в той же папке, где и сам драйвер. Если этого файла не существует, либо его структура повреждена, либо в нём нет информации по найденной ключнице, драйвер переходит в режим считывания конфигурации карт данного устройства. Процесс этот довольно длительный и может занимать 10-15 минут и даже больше, в зависимости от способа подключения и количества прописанных в прибор карт. По окончании в лог драйвера выдаётся сообщение о завершении чтения конфигурации и формируется кэш-файл “drvConfig.ini”, и на следующей итерации драйвер работает уже с файлом кэша. По желанию пользователя он может принудительно запустить механизм чтения конфигурации найденных ключниц в любой момент, выбрав соответствующий пункт в меню «Действия».



Информация с текущей конфигурацией ключей после чтения из кэша (или из устройства) транслируется в Ядро Опроса, а оно в свою очередь, при получении конфигурации карт начинает процесс синхронизации, сравнивая информацию по ключам из БД, которые должны быть прописаны в ключницу и присланную информацию от драйвера. В сравнении участвуют только ключи с правами доступа «Пользователь», остальные - игнорируются. Если обнаружен ключ, который есть в БД, но не обнаружен в конфигурации, присланной от драйвера - происходит запись такого ключа с правами «Пользователь» в ключницу.

Если в присланной конфигурации обнаруживается пользовательский ключ, которого нет в БД Орион Про - он удаляется. Если ключ обнаруживается в обеих конфигурациях - происходит сравнение количества разрешенных пеналов и окон времени, и при несовпадении - ключ перезаписывается, за основу берётся конфигурация БД Ориона Про

6.19 Основное окно программного модуля

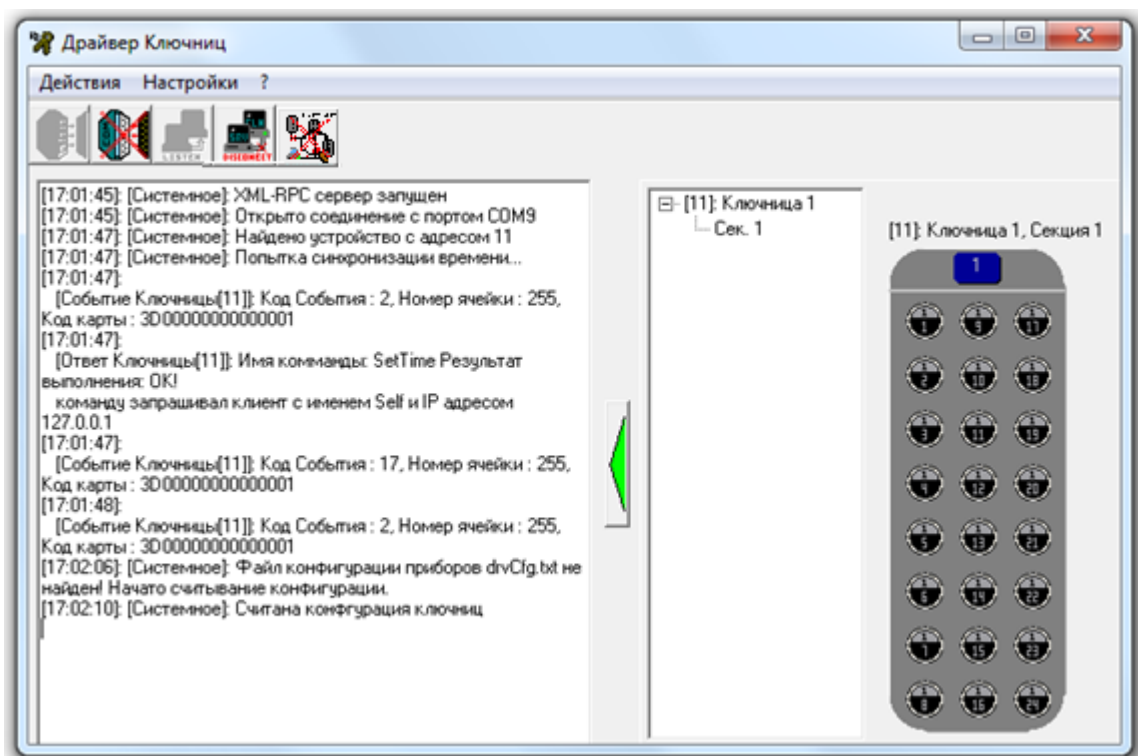

Окно драйвера ключниц состоит из:

- Меню.
- Кнопку управления.
- Лога событий.
- Графическое обозначение ключницы

В логе событий отображаются все события ключниц, а также самого драйвера.

Драйвер ключниц сам автоматически выполняет все необходимые действия для работы с электронными сейфами для ключей. Но при необходимости можно выполнить следующие действия вручную:

- Открыть соединение с COM-портом при помощи кнопки  или пункта меню

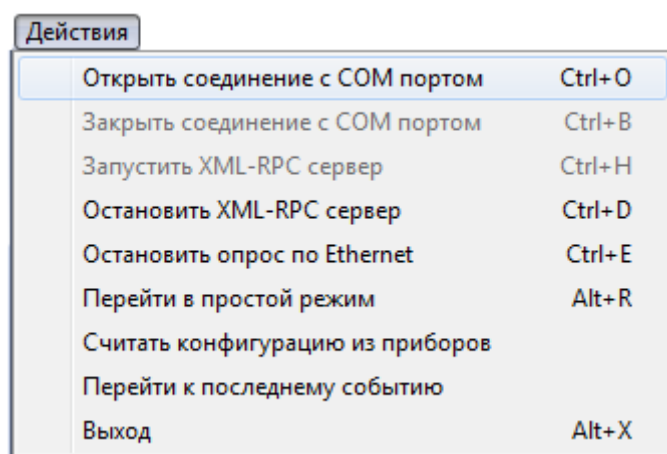

- Закреть соединение с COM-портом при помощи кнопки  или пункта меню

Действия	
Открыть соединение с COM портом	Ctrl+O
Закреть соединение с COM портом	Ctrl+B
Запустить XML-RPC сервер	Ctrl+H
Остановить XML-RPC сервер	Ctrl+D
Остановить опрос по Ethernet	Ctrl+E
Перейти в простой режим	Alt+R
Считать конфигурацию из приборов	
Перейти к последнему событию	
Выход	Alt+X

- Установить связь с Ядром опроса при помощи кнопки  или пункта меню

Действия	
Открыть соединение с COM портом	Ctrl+O
Закреть соединение с COM портом	Ctrl+B
Запустить XML-RPC сервер	Ctrl+H
Остановить XML-RPC сервер	Ctrl+D
Остановить опрос по Ethernet	Ctrl+E
Перейти в простой режим	Alt+R
Считать конфигурацию из приборов	
Перейти к последнему событию	
Выход	Alt+X

- Разорвать связь с Ядром опроса при помощи кнопки  или пункта меню

Действия	
Открыть соединение с COM портом	Ctrl+O
Закреть соединение с COM портом	Ctrl+B
Запустить XML-RPC сервер	Ctrl+H
Остановить XML-RPC сервер	Ctrl+D
Остановить опрос по Ethernet	Ctrl+E
Перейти в простой режим	Alt+R
Считать конфигурацию из приборов	
Перейти к последнему событию	
Выход	Alt+X

- Включить или отключить опрос по Ethernet при помощи кнопок



Действия		
Открыть соединение с COM портом		Ctrl+O
Закреть соединение с COM портом		Ctrl+B
Запустить XML-RPC сервер		Ctrl+H
Остановить XML-RPC сервер		Ctrl+D
Включить опрос по Ethernet		Ctrl+E
Перейти в расширенный режим		Alt+R
Считать конфигурацию из приборов		
Перейти к последнему событию		
Выход		Alt+X

- Показать или скрыть графическое отображение ключницы при помощи пункта меню

Действия		
Открыть соединение с COM портом		Ctrl+O
Закреть соединение с COM портом		Ctrl+B
Запустить XML-RPC сервер		Ctrl+H
Остановить XML-RPC сервер		Ctrl+D
Остановить опрос по Ethernet		Ctrl+E
Перейти в простой режим		Alt+R
Считать конфигурацию из приборов		
Перейти к последнему событию		
Выход		Alt+X

- Пункт меню «Перейти к последнему событию» – однократная посылка команды на очистку списка событий во всех ключницах.

Данное действие может потребоваться при долговременной локальной работе ключниц, если произошедшие за это время события не нужны в Базе данных АРМ «Орион Про».

Действия		
Открыть соединение с COM портом		Ctrl+O
Закреть соединение с COM портом		Ctrl+B
Запустить XML-RPC сервер		Ctrl+H
Остановить XML-RPC сервер		Ctrl+D
Остановить опрос по Ethernet		Ctrl+E
Перейти в простой режим		Alt+R
Считать конфигурацию из приборов		
Перейти к последнему событию		
Выход		Alt+X

- Считать конфигурацию из приборов при помощи пункта меню

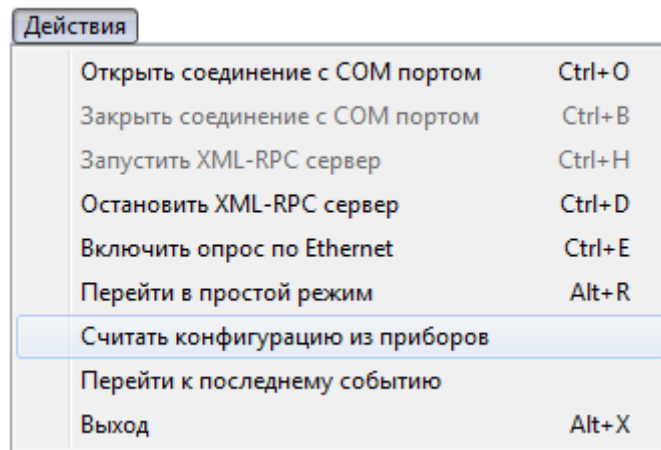

У драйвера ключниц присутствует несколько настроек.

Настройки связи с Ядром опроса вызываются при помощи пункта меню:

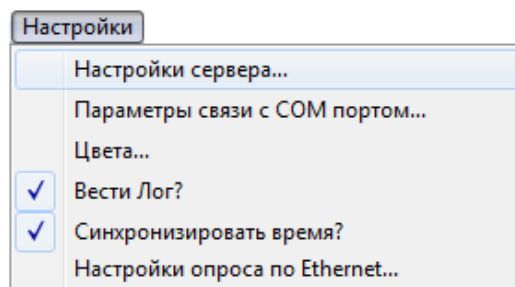

В окне настроек соединения с Ядром опроса присутствует всего один параметр:

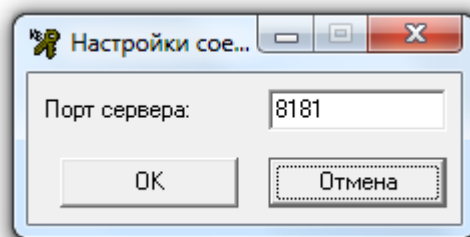

- «Порт сервера» – TCP порт, используемый драйвером ключниц для соединения с Ядром опроса в случае ручного запуска драйвера на удаленном компьютере. Если драйвер запускается автоматически Ядром опроса, то TCP порт для связи вычитывается из Базы данных.

Настройки COM-порта вызываются при помощи пункта меню:

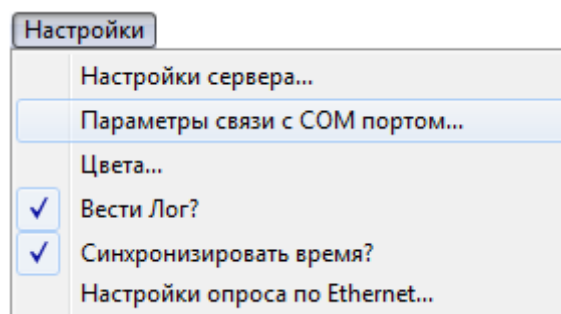

Описание параметров приведено в п. 6.20.3.1.2

6.20 Подготовка системы к работе

Ключница - самостоятельное устройство со своей внутренней логикой, поэтому все решения, относительно выдачи пеналов она принимает самостоятельно, кроме случаев, когда оператор из «Оперативной задачи»

может принудительно предоставить доступ к заданному пеналу от своего имени, либо при выполнении шага сценария «Открыть пенал с заданным номером». Важно понимать, что АРМ «Орион Про» лишь подписан на события от ключницы, которые они выдают в свой лог посредством драйвера.

6.20.1 Предварительная настройка ключницы

6.20.1.1 Подключение по RS-485

Прежде чем подключать устройство к компьютеру, необходимо убедиться, что оно корректно настроено. С помощью карты Администратора необходимо зайти в настройки прибора, в соответствии с руководством по эксплуатации на Ключницу выбрать пункт меню «Параметры Связи» -> «Порт RS485». Выставить «Тип протокола» = 2 и желаемую скорость обмена (например, 19200).

6.20.1.2 Подключение по Ethernet

Для подключения по Ethernet с помощью карты Администратора необходимо зайти в настройки, выбрать меню «Параметры Связи» -> «Порт ETHERNET». Выключить DHCP, задать IP-адрес, маску и шлюз в соответствии с настройками Вашей локальной сети, а также выписать на лист бумаги 20-тизначный ключ доступа из подменю «Ключ Доступа»>>«Показать» - этот ключ понадобится для настройки подключения к устройству в АБД. Кроме этого убедитесь, что настройка «Тип протокола» для Ethernet выставлена в «0», т.е. «шифрованный тип обмена».

Параметр «Тип внешнего управления» необходимо выставить в 0.

6.20.1.3 Считыватель ключницы

Особое внимание стоит уделить считывателю ключницы. В подавляющем большинстве случаев в комплект поставки ключницы идёт считыватель в формате WIEGAND-26. Соответственно в заводских настройках по умолчанию параметр «Длина кода со считывателя» выставлен в 24 бит. В системе же Орион ПРО чаще всего используются считыватели в формате WIEGAND-44 (считыватели серии Proху2А, Proху3А и т.п.). Если при поднесении карты к считывателю ключницы драйвер выводит в лог сообщения с номерами карт вида «ХХ000000YYZZZ01», где ХХ - байт контрольной суммы (CRC), YY и ZZZZ - 3 байта серии (YY) и кода (ZZZZ), то считыватель в ключнице настроен на выдачу проксимити карт в формате WIEGAND-26. Если же при этом при регистрации этой же самой проксимити карты в АБД с помощью другого считывателя системы отображается другой код (в старших байтах серии вместо 000000 присутствуют другие цифры), то данную коллизии для дальнейшей работы необходимо устранить.

Возможны 2 варианта решения этой проблемы приведения кодов к общему виду:

- Произвести перенастройку всех считывателей системы к формату WIEGAND-26, произвести перерегистрацию всех пользователей в соответствии с новыми кодами проксимити карт, а также перезапись всех вновь созданных кодов ключей во все приборы.
- Заменить модель считывателя ключницы из стандартного комплекта поставки на модель, используемую в данной системе Орион ПРО и перенастроить устройство на выдачу кодов проксимити карт в заданном формате.

Чаще всего интеграция с ключницами СК проводится на уже существующей и работающей системе с большим числом пользователей, что осложняет процесс перерегистрации всех проксимити карт, либо существующие считыватели невозможно перенастроить на выдачу кодов проксимити карт в формате WIEGAND-26, поэтому для решения данной проблемы используют второй вариант. Хорошим примером для замены стандартного считывателя ключницы служит считыватель Proху-А2, который можно настроить на работу в нескольких режимах (см. РЭ на Proху-2А).



ВАЖНО! Сразу после замены считывателя нужно открыть Руководство по Эксплуатации ключницы (последняя версия должна быть доступна на официальном сайте ЭВС www.evs.ru) и в соответствии с пунктом 8.4.4. «Начальная инициализация» выполнить все описанные там действия, обратив особое внимание на такие параметры начальной инициализации как «Длина кода со считывателя» и «Регистрация карты Администратора». Если в системе используются считыватели в формате WIEGAND-44 (44 бит кода), то параметр «Длина кода со считывателя» должен быть равен 44, если в системе используется другая длина кода – необходимо для этого параметра указать количество бит используемого формата кода проксимити карт. Кроме этого обязательно необходимо зарегистрировать карту(ы) администратора, иначе дальнейшая настройка сейфа будет невозможна.

6.20.2 Настройка Драйвера ключниц.

Настройка драйвера ключница подразумевает указание порта, по которому «Ядро опроса» будет осуществлять соединение с драйвером ключниц. Для этого запустите драйвер ключниц (KeyBoxServer.exe). Программа при загрузке автоматически сворачивается в область уведомлений Windows (System Tray). Развернуть её можно, щелкнув двойным щелчком мыши по пиктограмме сервера ключниц, либо с помощью контекстного меню «Показать», которое вызывается при нажатии правой кнопки мыши на пиктограмме сервера ключниц (изображение со связкой ключей).

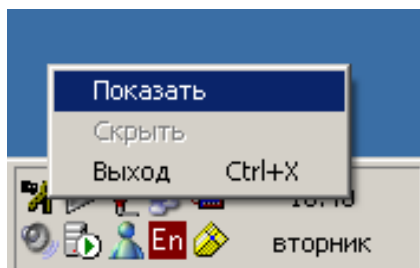

Для настройки сетевых подключений необходимо задать порт сервера. Сделать это можно, воспользовавшись меню «Настройки» -> «Настройки сервера». В появившемся диалоговом окне указать номер порта сервера ключниц и нажать кнопку «ОК».

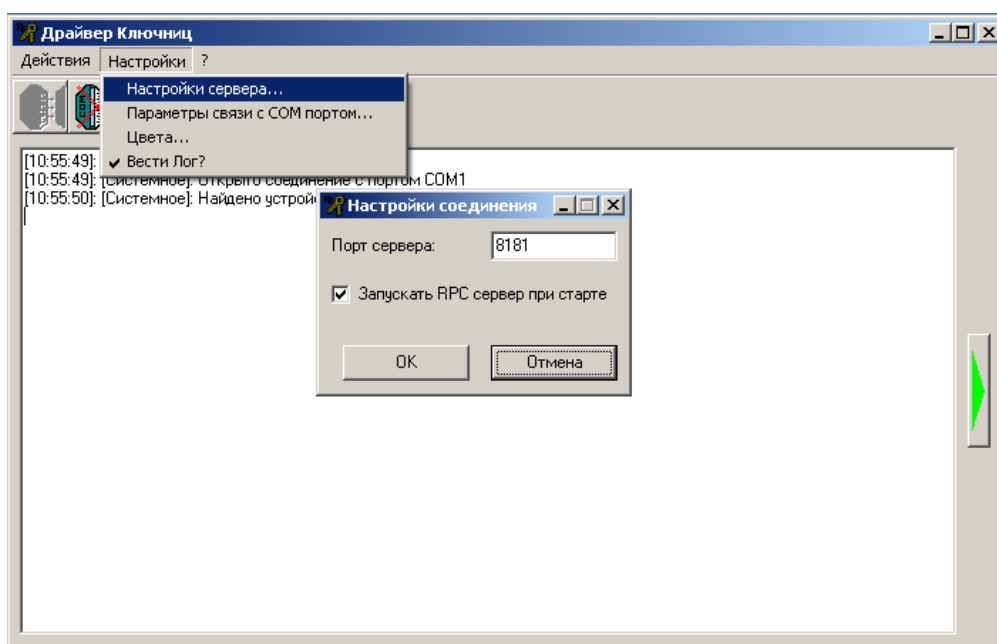

По умолчанию используется порт 8181. Если был задан другой порт, то чтобы изменения вступили в силу, необходимо остановить XML-RPC сервер и затем запустить его вновь, воспользовавшись меню «Действия» -> «Остановить XML-RPC сервер» и

«Действия» -> «Запустить XML-RPC сервер», либо с помощью кнопок на панели инструментов главной формы.

6.20.3 Добавление ключниц в базу данных АРМ «Орион Про»

Для работы с электронными сейфами в АРМ «Орион Про» предварительно необходимо добавить устройства в базу данных.

RS-устройства можно добавить с помощью автоматического опроса, а также вручную указав параметры для подключения к прибору. Необходимо понимать, что если ключница добавляется в базу данных вручную, то драйвер ключниц всё равно требует настройки для корректной работы. Настраиваемые параметры драйвера приведены в п. 6.20.3.1.2.

Ethernet-устройства добавляются в базу данных только вручную.

6.20.3.1 RS-ключницы

Перед добавлением в базу данных RS-ключниц, сначала необходимо добавить к рабочему месту с «Ядром опроса» COM-порты, к которым будут подключаться ключницы. После добавления порта в базу данных к нему можно добавлять ключницу.



Обратите внимание, что фактически электронные сейфы могут подключаться к удалённым рабочим местам системы, на которых не установлено «Ядро опроса». При этом в базе данных такие ключницы всё равно добавляются к компьютеру с «Ядром опроса», в ключе которого прописана лицензия на ПО «Электронный сейф».

После добавления в базу данных порта, к которому будет подключаться ключница, потребуется отредактировать его свойства:

Последовательный порт	
Порт	1
Тип ПИ	Стандартный
Приоритет опроса	Нормальный
Тип протокола	Ключница RS
IP адрес драйвера ключниц	127 · 0 · 0 · 1

Свойство	Возможные значения	Описание
Порт	1..127	<p>Порт, к которому подключена ключница.</p>  <p><i>Обратите внимание, что нумерация COM-портов в системе сквозная. Если ключница подключается к удалённому компьютеру, необходимо позаботиться о том, чтобы номер последовательного порта не совпадал с номерами других последовательных портов, использующихся в системе.</i></p>
Тип ПИ	Свойство не используется для данного объекта	
Приоритет опроса	Свойство не используется для данного объекта	
Тип протокола	Ключница RS	Указывает на тип используемой ключницы. Должно быть установлено в «Ключница RS».
IP-адрес драйвера ключниц		IP-адрес компьютера, на котором запускается драйвер ключниц (т.е. того, куда ключница подключается физически)

Рассмотрим объект системы «Ключница RS».

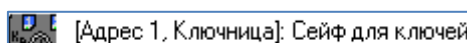

В дереве объектов системы ключницы привязаны к объектам «COM-порты» с протоколом работы «Ключница».

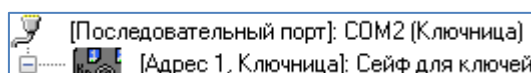

К объекту «Ключница» в зависимости от его свойств автоматически привязывается необходимое количество пеналов:

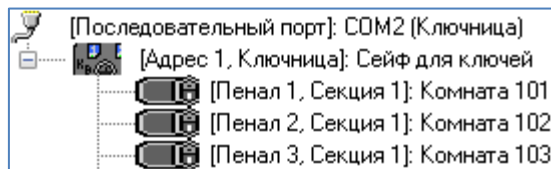



АБД позволяет формировать список подключённых к рабочим местам ключниц вручную (при помощи кнопки «Добавить») или проводить опрос ключниц, подключённых к рабочим местам с установленными программными модулями «Ядро опроса», и формировать список подключённых приборов на основе данных, полученных непосредственно с СОМ-портов ПК.

При добавлении ключниц в базу данных для каждого устройства необходимо указывать такие свойства как «Адрес», «Версия» и «Типы секций». Остальные параметры заполняются при необходимости:

Ключница	
Название	
Описание	
Адрес прибора	1
Зона контакт ID	0
Пользовательский номер	0
Типы секций...	
Версия...	

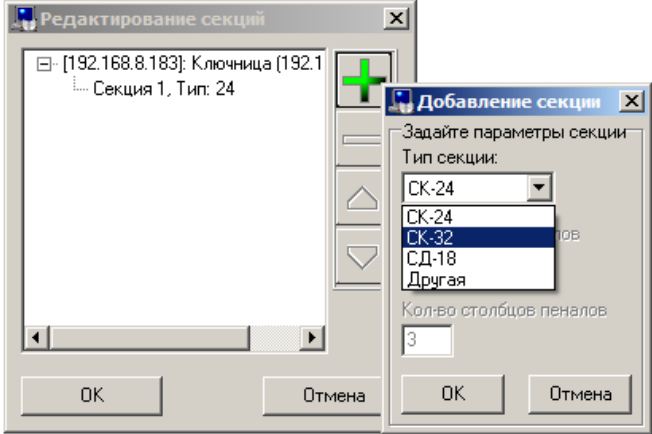
Свойство	Возможные значения	Описание
Название	Строка длиной от 1 до 50 символов	Название ключницы. Значение по умолчанию: строка, содержащая название типа прибора и его адрес в круглых скобках. Пример: «Ключница (1)»
Описание	Строка длиной от 0 до 255 символов	Комментарий. <i>Поле необязательное к заполнению.</i> Значение по умолчанию: пустая строка
Адрес прибора	1..127	Адрес ключницы. <i>Должен соответствовать адресу ключницы.</i> Значение по умолчанию: - при добавлении прибора вручную – минимальный адрес прибора из возможного диапазона (1..127), не используемый на текущем СОМ-порту, - при добавлении прибора из списка найденных приборов – его физический адрес
Зона контакт ID	1.. 2147483647	Номер контакт ID зоны абонента. <i>Должен соответствовать номеру зоны Contact ID на охраняемом объекте.</i> Значение: минимальное значение из возможного диапазона (1..2147483647), не используемое для текущего абонента
Пользовательский номер	1..2147483647	Уникальный номер ключницы в системе. Значение по умолчанию: минимальное значение из возможного диапазона (1..2147483647), не используемое в системе

<p>Типы секций</p>	<p>СК-24; СК-32; СД-18; Другая</p>	<p>При настройке данного параметра открывается дополнительное окно в котором производится выбор типа секции или выбор количества рядов и столбцов ключницы (при выборе типа секции «Другая»)</p> 
<p>Версия</p>	<p>X.X.X</p>	<p>Задаётся версия прибора. Если версия не известна, то можно воспользоваться функцией автоматического её определения, нажав на кнопку  .</p> <p>Для автоматического определения версии обязательно должны быть выполнены следующие условия:</p> <ul style="list-style-type: none"> • Запущено Ядро Опроса • Запущен Драйвер Ключниц <p>Установлена связь между Ядром и Драйвером, а также в ключе защиты Ядра Опроса присутствует лицензия на поддержку ключниц серии СК</p>

6.20.3.1.1 Добавление ключниц вручную

Чтобы добавить новый объект «Ключница», необходимо выбрать в дереве объектов требуемый узел («СОМ-порт») и нажать кнопку «Добавить». Затем необходимо ввести значения для всех свойств нового объекта «Прибор» и нажать кнопку «Сохранить».

При необходимости требуется отредактировать свойства пеналов.

Чтобы изменить значения свойств объекта «Ключница» или «Пенал», нужно выбрать в дереве объектов необходимый объект и нажать кнопку «Править». Затем необходимо изменить значения требуемых свойств объекта и нажать кнопку «Сохранить».

Чтобы удалить объект «Ключница», нужно выбрать в дереве объектов необходимый объект и нажать кнопку «Удалить». Затем необходимо в появившемся диалоговом окне подтвердить удаление, нажав кнопку «Да».

Удалить объекты «Пенал» нельзя. Они удаляются автоматически при удалении ключницы или при изменении свойств ключницы.

6.20.3.1.2 Опрос подключённых ключниц

АБД не может работать непосредственно с СОМ-портами ПК. Все действия по поиску и конфигурированию приборов выполняют Ядра опроса в соответствии с командами Администратора Базы данных. Таким образом, чтобы получить список подключённых приборов, необходимо на соответствующем рабочем месте запустить программный модуль «Ядро опроса», предварительно занеся в Базу данных:

- данные о рабочем месте;
- СОМ-порт с протоколом работы «Ключница» (свойства порта для протокола работы «Ключница» описаны в п. 6.20.3.1.1).

Запуск «Ядра опроса» производится автоматически Оболочкой системы. Запустите на рабочем месте, к которому подключены приборы, Оболочку системы. Оболочка системы установит соединение с Центральным

Сервером Орион Про и получит из Базы данных параметры рабочего места. Если в списке модулей, запускаемых на рассматриваемом ПК, указано Ядро опроса, то оно будет автоматически запущено.

Ядро опроса работает с электронными сейфами для ключей через Драйвер Ключниц. Соответственно Ядро опроса запустит Драйвер ключниц автоматически.

Найдите в Области уведомлений (System Tray, в правом нижнем углу экрана) иконку Драйвера Ключниц и активируйте окно программы, совершив двойной клик на иконку левой кнопкой мыши.

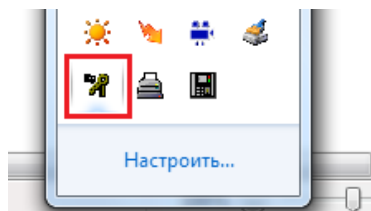

В появившемся окне программного модуля «Драйвер Ключниц» выберите пункт меню «Настройки» / «Параметры связи с COM портом»:

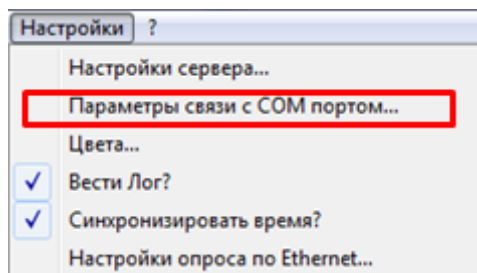

Отобразится окно «Параметры связи»:

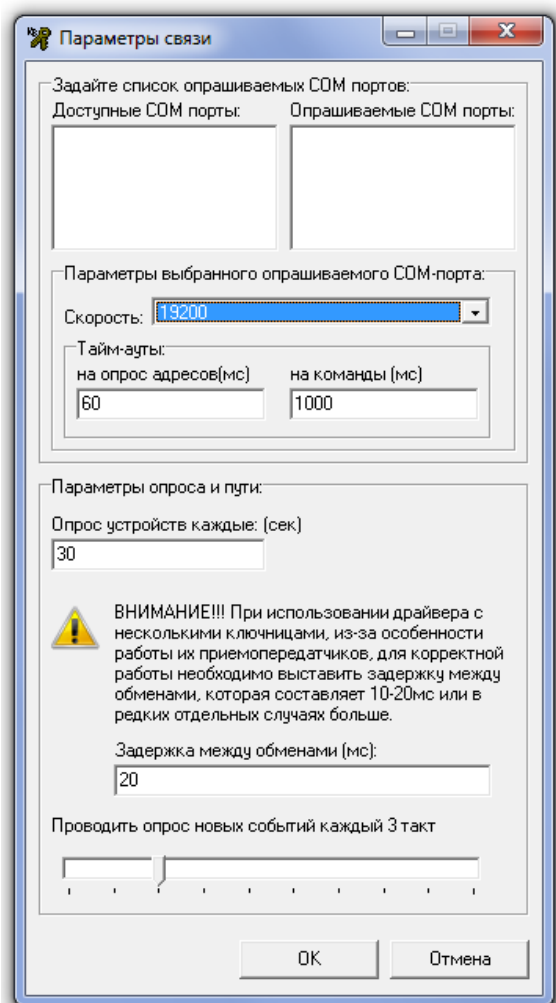

В появившемся диалоговом окне необходимо выбрать используемый порт (порты) двойным щелчком левой кнопкой мыши (порт переместится из левого фрейма «Доступные COM-порты» в правый - «Опрашиваемые

COM-порты). Удалить COM порт из списка опрашиваемых можно по аналогии: дважды щелкнув мышью по COM порту из списка опрашиваемых.

Далее необходимо выставить скорость обмена такую же, как и в настройках самой ключницы, выставленную в пункте 6.20.1.1. После выставления скорости драйвер предложит стандартные значения тайм-аутов при работе с выбранным COM портом и выбранной скоростью. Данные тайм-ауты подбирались опытным путём с подключением ключницы через C2000-ПИ. Другие преобразователи интерфейсов дают большие задержки:

- C2000-USB, RS485 -> USB дают дополнительно порядка 30мс;
- C2000-Ethernet - 110мс и более;

Если при подключении используются вышеперечисленные преобразователи, необходимо в полях «Тайм-ауты на опрос адресов и на команды» прибавить к предложенным значениям задержки используемых преобразователей. Другие преобразователи интерфейсов могут также вносить некоторые задержки, величины которых пользователь может установить сам опытным путём, внося изменения в соответствующие поля и перезапуская опрос.

В описании протокола обмена между сейфами СК и ПК указано, что устройство СК-24(32) должно ответить на команду не позднее чем через 1с, поэтому величины тайм-аутов более 1000мс (+возможные задержки преобразователя интерфейса) ставить нецелесообразно. Если устройство подключено правильно, но драйвер при опросе не находит ключницу на указанном адресе, попробуйте увеличить тайм-аут на опрос адресов.

Далее настраиваются параметры опроса. Поле «**Опрос устройств**» отвечает за интервал опроса найденных устройств на интерфейсе (по умолчанию равен 30 секундам). Значение 0 для этого параметра указывает, что драйвер не будет проверять устройства совсем.

Параметр «**Задержка между обменами**» определяет время, которое драйвер будет ожидать между любыми двумя посланными командами в интерфейс (20мс по умолчанию). Если интерфейс достаточно длинный или на нём используются преобразователи, этот параметр для стабильной работы желательно увеличить на 5-10мс. Кроме этого он также может напрямую влиять на нахождение устройств на интерфейсе: если при увеличении тайм-аутов на опрос устройства не находятся, попробуйте увеличить этот параметр на 5-20мс.

С помощью последнего параметра «**Проведение опроса**» можно отрегулировать соотношение времени, которое драйвер будет тратить на вычитывание лога событий уже найденных устройств по отношению ко времени, которое будет уходить на опрос адресов на интерфейсе. За 1 такт драйвер может либо опросить очередной адрес на интерфейсе, либо вычитать 1 событие из лога уже найденного устройства. При крайнем левом положении риски драйвер после каждого очередного опрошенного адреса будет проверять лог уже найденных ключниц на наличие новых событий, т.е. распределение времени - 50% на 50%. При крайнем правом - на каждые 10 опрошенных адресов будет один опрос новых событий, т.е. распределение времени - 90% на 10%

Для каждого COM порта из списка можно задать свои настройки скорости и тайм-аутов. При нажатии кнопки «ОК» все настройки будут сохранены в отдельный файл KeyboxServer.ini и загружены оттуда при следующих запусках драйвера.

После этого нужно закрыть Оболочку системы и снова запустить Оболочку системы. Дождаться запуска Драйвера Ключниц и удостовериться, что подключённые к COM-порту приборы обнаружены:

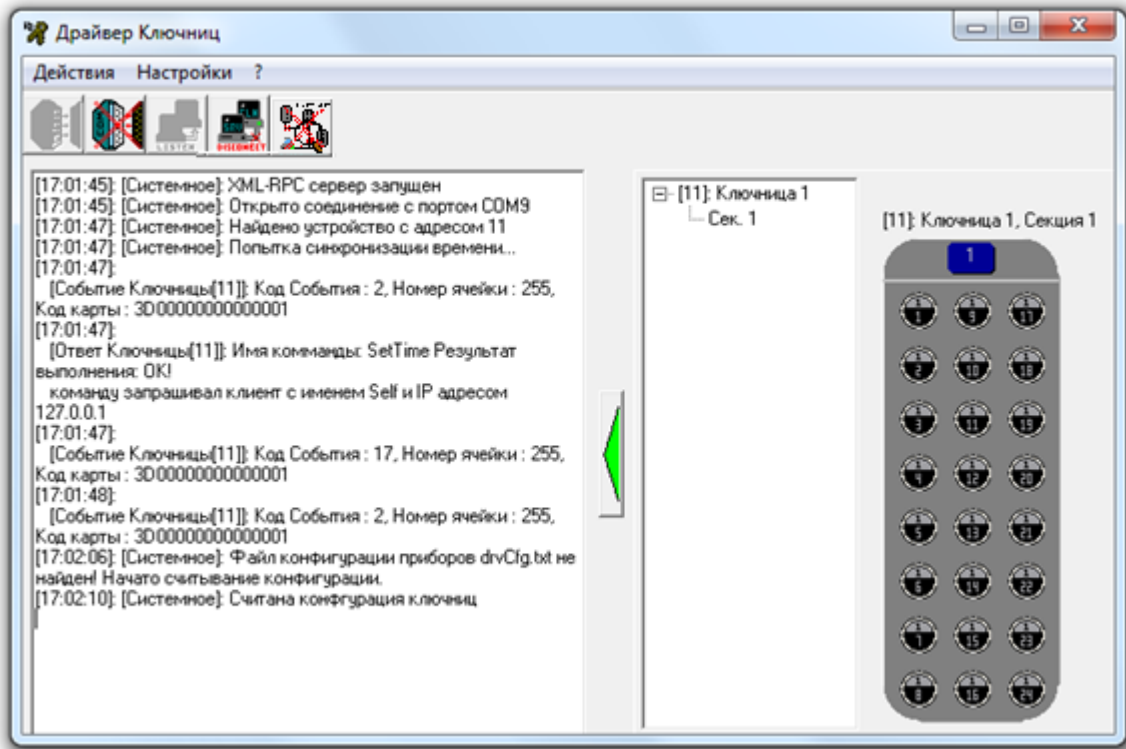

Для того чтобы получить список найденных устройств в АБД, следует выбрать в дереве объектов системы соответствующее рабочее место, на котором были запущены Ядро опроса и Драйвер Ключниц, и нажать кнопку «Опрос».

В нижней половине основного окна будет отображён список найденных приборов с их сетевыми адресами. Структура списка найденных приборов аналогична структуре дерева объектов:

Адрес	Тип	Версия
11	Компьютер "Вил", COM9 Ключница	0,00

Для добавления найденных ключниц в Базу данных необходимо выбрать в списке найденных ключниц требуемую ключницу и, кликнув на ней правой кнопкой мыши, выбрать в всплывающем меню пункт «Добавить в базу данных», а затем в всплывающем подменю указать «COM-порт» с протоколом «Ключница», к которому будет привязана ключница:

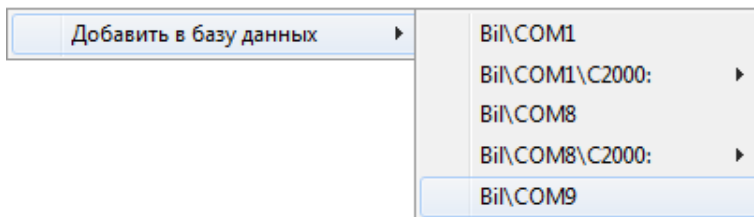

Можно сделать выборку из нескольких ключниц при помощи клавиш <Shift> (выбор диапазона) или <Ctrl> (комбинированный выбор).

Как уже указывалось ранее, в дереве объектов к объекту «Ключница» в зависимости от его свойств (а именно – свойства «Количество секций») автоматически привязывается необходимое количество пеналов:

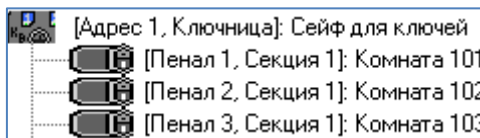

При необходимости требуется отредактировать свойства ключницы и пеналов.

Чтобы изменить значения свойств объекта «Ключница» или «Пенал», нужно выбрать в дереве объектов необходимый объект и нажать кнопку «Править». Затем необходимо изменить значения требуемых свойств объекта и нажать кнопку «Сохранить».

Чтобы удалить объект «Ключница», нужно выбрать в дереве объектов необходимый объект и нажать кнопку «Удалить». Затем необходимо в появившемся диалоговом окне подтвердить удаление, нажав кнопку «Да».

Удалить объекты «Пенал» нельзя. Они удаляются автоматически при удалении ключницы или при изменении свойств ключницы.

6.20.3.2 Ethernet-ключницы

Для добавления Ethernet-ключницы предварительно в базу данных необходимо добавить сетевую карту. Для этого на вкладке «Адреса приборов» нужно выбрать компьютер, на котором запускается «Ядро опроса» (с лицензией ПО «Электронный сейф») и нажать кнопку «Добавить». В появившемся диалоговом окне выбрать «Сетевая карта», выбрать из списка доступный сетевой адаптер и нажать кнопку ОК:

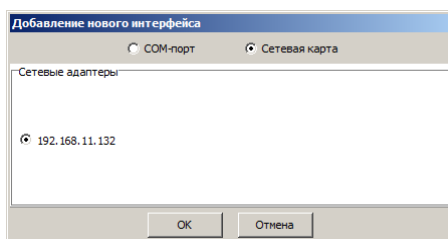

После этого в дереве устройств в системе появится сетевой адаптер. Далее необходимо выделить этот адаптер, нажать кнопку «Добавить» и в инспекторе выбрать тип прибора «Ключница Ethernet».

Заполните все необходимые свойства подключаемого устройства и нажмите «Ок».

Ключница	
Тип прибора	Ключница Ethernet
Название	
Описание	
IP-адрес	0.0.0.0
IP-порт	18018
Ключ доступа	
Зона контакт ID	1
Пользовательский номер	0
Типы секций...	
Версия...	

Свойство	Возможные значения	Описание
Название	Строка длиной от 1 до 50 символов	Название ключницы. Значение по умолчанию: строка, содержащая название типа прибора и его адрес в круглых скобках. Пример: «Ключница (1)»
Описание	Строка длиной от 0 до 255 символов	Комментарий. <i>Поле необязательное к заполнению.</i> Значение по умолчанию: пустая строка
IP-адрес	строка формата xxx.xxx.xxx.xxx	IP-адрес устройства Значение по умолчанию: 127.0.0.1 <i>Используется при подключении ключницы через Ethernet</i>
IP-порт	1.. 65535	IP-порт устройства. Значение по умолчанию: 18018 Необходимо уточнить в РЭ на конкретную ключницу
Ключ доступа	XXXX.XXXX.XXXX.XX XX	Ключ доступа к устройству. <i>Для того, чтобы узнать ключ доступа, поднесите к ключнице карту администратора и зайдите в меню «Параметры связи» -> «Порт Ethernet» -> «Ключ доступа»</i>

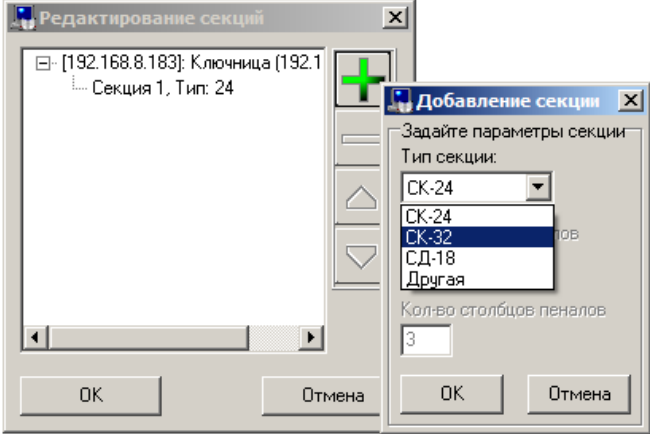
Зона контакт ID	1.. 2147483647	<p>Номер контакт ID зоны абонента.</p> <p><i>Должен соответствовать номеру зоны Contact ID на охраняемом объекте.</i></p> <p>Значение: минимальное значение из возможного диапазона (1..2147483647), не используемое для текущего абонента</p>
Пользовательский номер	1..2147483647	<p>Уникальный номер объекта прибора в системе.</p> <p>Значение по умолчанию: минимальное значение из возможного диапазона (1..2147483647), неиспользуемое в системе</p>
Версия	X.X.X	<p>Задаётся версия прибора. Если версия не известна, то можно воспользоваться функцией автоматического её определения, нажав на кнопку .</p> <p>Для автоматического определения версии обязательно должны быть выполнены следующие условия:</p> <ul style="list-style-type: none"> • Корректно заполнены поля «Ключ доступа», «IP-адрес», «IP-порт» • Запущено Ядро Опроса • Запущен Драйвер Ключниц <p>Установлена связь между Ядром и Драйвером, а также в ключе защиты Ядра Опроса присутствует лицензия на поддержку ключниц серии СК</p>
Типы секций	СК-24; СК-32; СД-18; Другая	<p>При настройке данного параметра открывается дополнительное окно, в котором производится выбор типа секции или выбор количества рядов и столбцов ключницы (при выборе типа секции «Другая»)</p> 

6.20.3.3 Пеналы ключниц, свойства объекта

Рассмотрим объект системы «Пенал».



В дереве объектов системы пеналы привязаны к объектам «Ключницы».

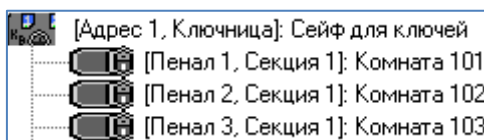

Для объекта «Пенал» в дереве объектов отображается:

- Номер пенала;
- Номер секции;
- Название.

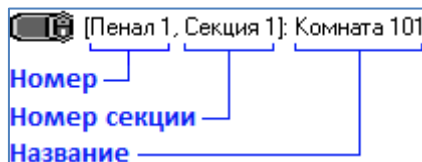

Чтобы изменить значения свойств объекта «Пенал» нужно выбрать в дереве объектов необходимый объект и нажать кнопку «Править». Затем необходимо изменить значения требуемых свойств объекта и нажать кнопку «Сохранить».

Свойства объекта «Пенал»		
Свойство	Возможные значения	Описание
Ячейка	Строка длиной от 1 до 50 символов	Название пенала. Значение по умолчанию: строка, содержащая номер пенала. <i>Пример: «Пенал 1»</i>
Комментарий	Строка длиной от 0 до 255 символов	Комментарий. <i>Поле необязательное к заполнению.</i> Значение по умолчанию: пустая строка
Пользовательский номер	1..2147483647	Уникальный номер пенала в системе. Значение по умолчанию: минимальное значение из возможного диапазона (1..2147483647), не используемое в системе
Зона контакт ID	1.. 2147483647	Номер контакт ID зоны абонента. <i>Должен соответствовать номеру зоны Contact ID на охраняемом объекте.</i> Значение: минимальное значение из возможного диапазона (1..2147483647), не используемое для текущего абонента

6.2.0.4 Создание уровней доступа для работы с ключницами

В уровне доступа задаются полномочия на извлечение и вставку пеналов ключниц. Полномочия задаются списком пеналов.



Для ключницы управление может быть только локальным.

Полномочия на управление пеналами ключниц задаются в уровне доступа на вкладке «Пеналы ключниц».

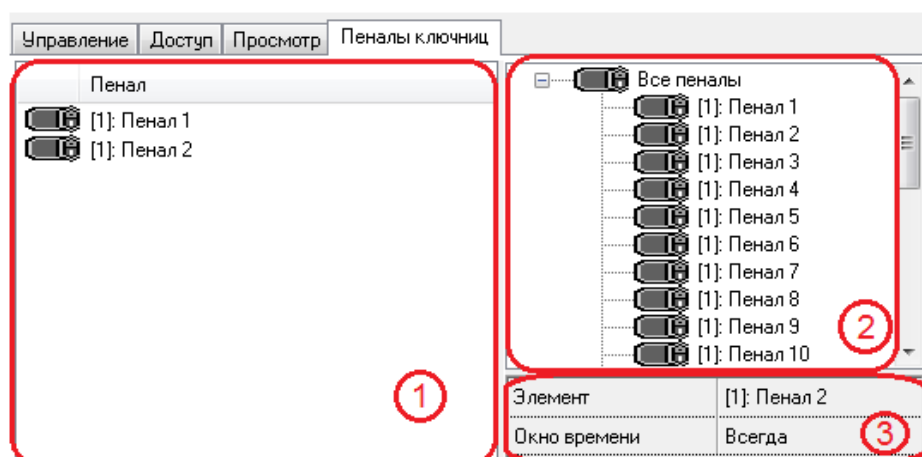

Визуально вкладка разделена на три области. В области (1) отображается список пеналов, добавленных в уровень доступа. В области (2) список всех пеналов системы. В области (3) указание окна времени. В списке всех пеналов и добавленных в уровень доступа, для каждого объекта отображается: адрес ключницы и название.

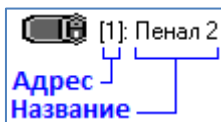

Чтобы добавить новый объект в список пеналов уровня доступа, необходимо в режиме редактирования уровня доступа:

- Выбрать в списке всех пеналов системы требуемый объект.
- Дважды кликнуть на объекте левой кнопкой мыши;
- При необходимости выбрать одно из существующих окон времени.

Чтобы удалить объект из списка пеналов уровня доступа, необходимо в режиме редактирования уровня доступа выбрать в списке пеналов уровня доступа требуемый объект и нажать клавишу на клавиатуре. В появившемся диалоговом окне подтвердить удаление.



Если необходимо создать уровень доступа для управления взятием/снятием какого-либо раздела при манипуляциях с пеналом, то в такой уровень доступа нужно добавить и пенал, и раздел с правами взятие/снятие.

6.20.5 Автоматическое взятие\снятие разделов

Для автоматического взятия\снятия разделов при постановке\взятии пенала необходимо:

1. Создать уровень доступа, добавить в него пеналы ключниц и разделы, которыми необходимо управлять. Разделы должны находиться в режиме «Взятие\Снятие».
2. На вкладке «Адреса приборов» необходимо выбрать пенал, нажать кнопку «Добавить» и выбрать разделы, которыми нужно управлять (визуально в дереве устройств после этой операции разделы должны быть привязаны к пеналу ключницы). Автоматическое взятие\снятие этих разделов будет осуществляться только, если они входят в заданный уровень доступа и находятся в режиме «Взятие\Снятие», и если выбранный пенал также входит в заданный уровень доступа.
3. На вкладке «Пароли» присвоить сотруднику заданный уровень доступа.
4. Перезагрузить систему или выбрать пункт меню «Сервис - Обновить БД в Оперативной Задаче» чтобы изменения вступили в силу.

6.20.6 Дополнительные настройки драйвера

6.20.6.1 Проверка работы Ethernet-ключниц через драйвер

Если драйвер используется автономно, то настройку можно осуществить, воспользовавшись диалоговым окном «Настройки»>>»Настройки опроса по Ethernet» из самого драйвера.

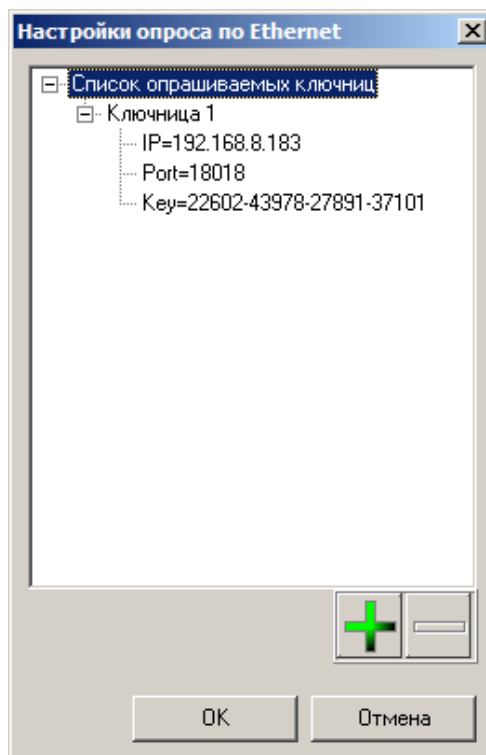

Для добавления нового устройства к списку опрашиваемых нужно нажать на кнопку «+». В первом поле “IP=” нужно задать IP-адрес, который был присвоен устройству в п. 3.1. В поле “Port=” нужно задать сетевой порт устройства, к которому будет подключаться драйвер. Для ключниц серии СК на данный момент производителем заявлен порт 18018. Если драйверу не удаётся подключиться к прибору по указанному порту - убедитесь, что в Руководстве по Эксплуатации на прибор при подключении по Ethernet указан именно этот порт, иначе выставите номер сетевого порта, указанного в Руководстве по Эксплуатации. В поле “Key=” необходимо записать код доступа к ключнице. Для того, чтобы узнать ключ доступа, поднесите к ключнице карту администратора и зайдите в меню «Параметры связи» -> «Порт Ethernet» -> «Ключ доступа». После ввода всех настроек и нажатия кнопки “OK” список текущих опрашиваемых ключниц по Ethernet будет сохранён в файл keyboxserver.ini, и при следующем запуске вся информация будет считана драйвером из него. По завершению настройки списка опрашиваемых ключниц необходимо перезапустить опрос, воспользовавшись меню: “Действия”>>”Остановить опрос по Ethernet” и затем “Действия”>>”Включить опрос по Ethernet”, либо воспользоваться одноименной кнопкой на панели быстрого запуска.

Для удаления ключницы из списка опроса нужно выбрать в списке ключницу и нажать кнопку «-»

6.20.6.2 Настройка цвета отображаемых событий

Для удобства чтения лога можно задать цвет каждому типу сообщений (системные, события ключницы, ответы ключницы, сообщения об ошибках). Настройки цветов событий в логе событий вызываются при помощи пункта меню:

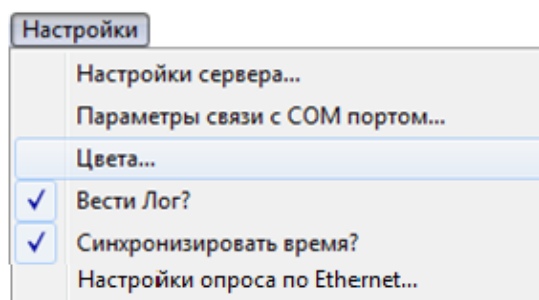

В окне настроек цветов событий в логе событий присутствует несколько параметров:

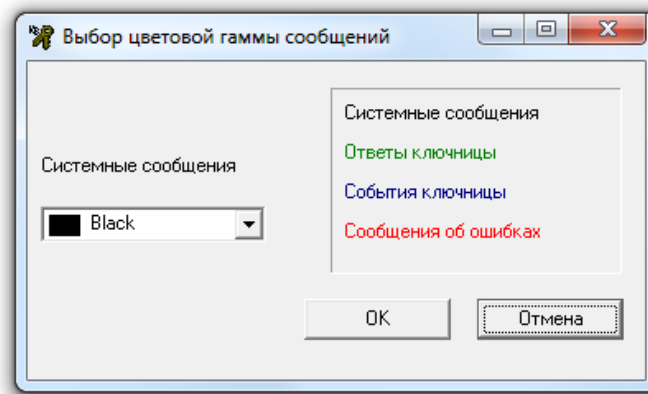

- «Системные сообщения» – цвет отображения системных сообщений.
- «Ответы ключницы» – цвет отображения ответов ключниц.
- «События ключницы» – цвет отображения событий ключниц.
- «Сообщения об ошибках» – цвет отображения сообщений об ошибках.

При помощи пункта меню «Вести лог» можно указать, необходимо ли сохранять в файл протокол событий ключниц, а также самого драйвера.

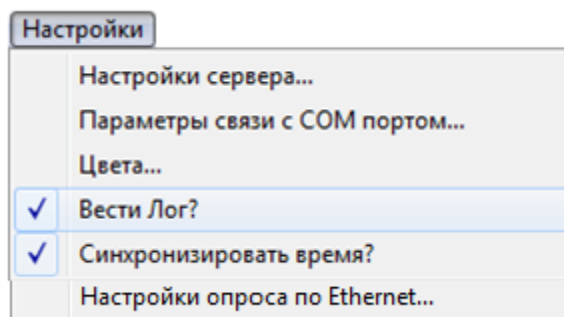

Лог сохраняется в текстовом файле DrvLog.txt в той же папке, где находится и сам сервер ключниц. Для отключения \ включения ведения текстового лога нужно снять \ отметить галочкой меню «Настройки» => «Вести Лог?».

Все настройки программы сохраняются в системном реестре Windows в ветви:

«HKEY_LOCAL_MACHINE\SOFTWARE\BOLID\KeyBoxDriver». Будьте внимательны: в 64-х разрядных версиях Windows ветка HKEY_LOCAL_MACHINE находится в «Wow6432Node».

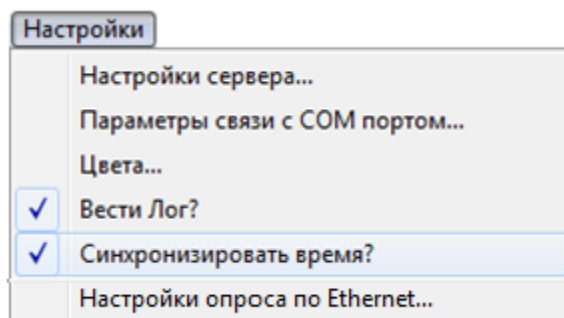

При помощи пункта меню «Синхронизировать время» можно указать, необходимо ли при соединении с ключницами однократно синхронизировать время в ключницах и компьютере.

При соединении драйвера ключниц с Ядром опроса, Ядро опроса синхронизирует время в ключницах однократно при соединении, а также каждый час работы. Поэтому данный параметр практической роли не играет и может потребоваться только в специфической ситуации.

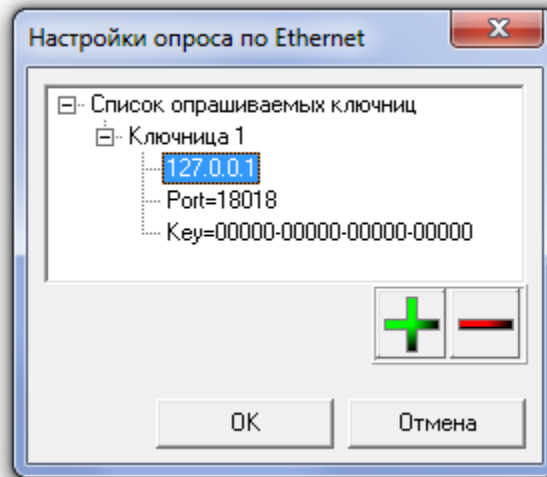
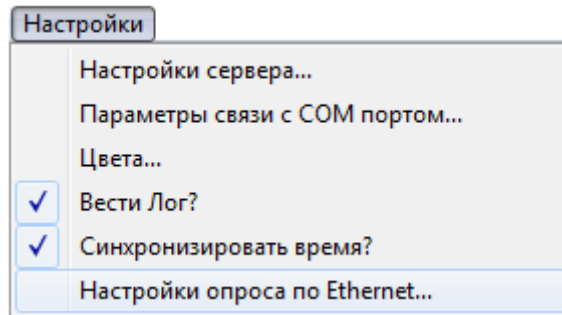

При помощи пункта «Настройки опроса Ethernet...» вызывается окно «Настройки опроса по Ethernet»



В данном окне происходит добавление опрашиваемых ключниц кнопкой  и удаление кнопкой . А так же редактирование IP адреса ключницы, номера порта, лицензионного ключа. При помощи пункта меню  можно вызвать окно с информацией о драйвере ключниц.

6.20.7 Сценарии управления

В АРМ существует шаг сценария управления «Открыть пенал ключницы». При добавлении данного шага в произвольный сценарий системой будет предоставлен доступ к заданному пеналу ключницы.

Орион. Администратор базы данных.

Настройка Сервис Справка

ID	Сценарии
1	СЦЕНАРИЙ

Название: СЦЕНАРИЙ Клавиша: Нет

Описание:

Список шагов сценария

- [Ключницы и пеналы] Открыть пенал ключниц

Компоненты:

- Монитор
- Оболочка
- Ключницы и пеналы
 - Открыть пенал ключницы
- Сотрудники

Компьютер	prog-11-132
Пенал	[192.168.8.183]: Пенал 21

```

Попытка
компьютеры1 = СоздатьОбъект( "компьютеры" );
компьютер1 = компьютеры1.ПолучитьПоИд(1);
РабочееМесто1 = компьютер1.РабочееМесто();
РабочееМесто1 = РабочееМесто1.ПолучитьПолитикуСетевогоМеста("Ядро");
Пенал1 = РабочееМесто1.Пеналы().ПолучитьПоИд( 21 );
Если не ПустоеЗначение( Пенал1 ) Тогда
Пенал1.ОткрытьПенал();
Иначе Сообщить( "Пенал не найден", 1 );
КонецЕсли;
Исключение Сообщить( "Произошло исключение, шаг открыть пенал ключницы", 0 ); КонецПопытки;
КонецСценария
  
```

Сообщение	Позиция

Дата	Время	Описание
28.11.2014	18:06:45	: Перезагрузка БД в ядре завершена, компьютер PROG-11-132 (192.168.11.132)
28.11.2014	18:07:04	: Перезагрузка БД в ядре завершена, компьютер PROG-11-132 (192.168.11.132)

Удаленно-измененные таблицы: Сетевые обмены

Править Добавить Удалить Проверить Выход

19 Состояние шлейфов приборов

Программный модуль «Состояние шлейфов приборов» предназначен для мониторинга параметров приёмно-контрольных приборов (ПКП), состояния их зон (шлейфов сигнализации (ШС), адресных датчиков и контролируемых цепей) и релейных выходов при проведении пусконаладочных и сервисных работ.

Программный модуль «Состояние шлейфов приборов» позволяет проконтролировать:

- Напряжение питания ПКП;
- Состояние корпуса ПКП;
- Значение АЦП зон;
- Состояние зон;
- Состояние цепи релейного выхода;
- Состояние релейного выхода (маску мигания);
- Напряжение ДПЛС;
- Уровень запылённости камеры для ДИП-34А;

и др.

Перечень поддерживаемых приборов: «С2000-2», «С2000-4», «Сигнал-20», «Сигнал-20 сер. 02», «Сигнал-20П», «Сигнал-20П вер. 2.04», «Сигнал-20М», «Сигнал-10», «С2000-КДЛ», «С2000-КДЛ-2И», «С2000-КДЛС», «С2000-СП1», «С2000-КПБ», «С2000-АСПТ», «С2000-АСПТ вер. 2.00», «С2000-АСПТ вер. 3.00», «Поток-3Н», «Поток-3Н вер. 1.03», «Рупор», «Рупор вер. 2.00», «Рупор исп. 01», «Рупор-200», «УО-4С», «РИП-12 RS», «РИП-12-2А RS», «РИП-24-2А RS».



Программный модуль «Состояние шлейфов приборов» не может использоваться совместно с другим ПО ИСО «Орион» («Ядро опроса» АРМ «Орион Про», UProg и PProg), перед использованием, необходимо завершить работу с данными программами.

При использовании в системе пульта С2000 (С2000М), его необходимо перевести в «Режим программирования».

Для запуска программного модуля «Состояние шлейфов приборов» (файл  Shleifes.exe в папке с установленным АРМ «Орион Про») необходимо в меню «Пуск» Windows в группе «Болид» / «АРМ Орион Про» / «Утилиты» выбрать ярлык «Состояние шлейфов приборов»:

19.1 Интерфейс программного модуля «Состояние шлейфов приборов»

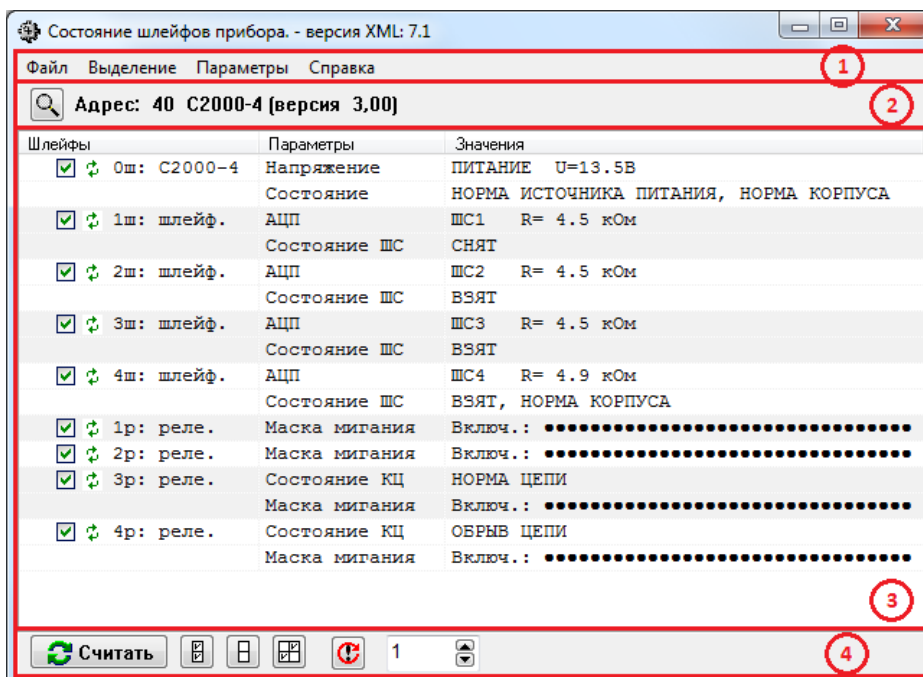

Как показано на скриншоте, интерфейс программного модуля «Состояние шлейфов приборов» состоит из следующих элементов:

Меню «Справка»

Справка

О программе

«О программе» – вызов окна «О программе...».

В данном окне отображается:

- Версия, выпуск и постройка «Ядра опроса»;
- Версия и выпуск АРМ «Орион Про»;
- Информация о ЗАО НВП «Болид».

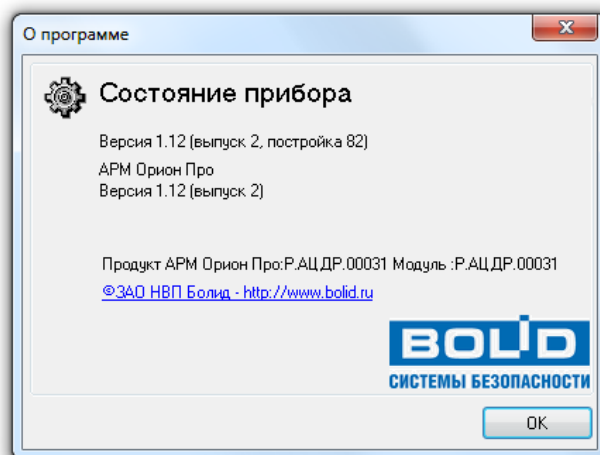

19.3 Выбор прибора для отображения состояния зон и выходов

Для выбора прибора для отображения необходимо:

- Нажать на кнопку «Произвести поиск подключённых устройств»  или воспользоваться пунктом меню «Файл» / «Поиск устройств».

Отобразится окно «Поиск приборов»

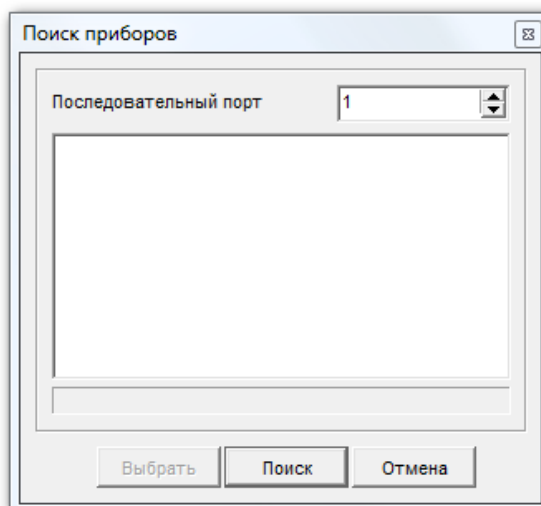

- Выбрать COM-порт, к которому подключён прибор,

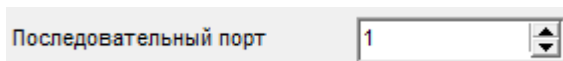

– Нажать кнопку 

– Дождаться окончания поиска. Либо после нахождения требуемого прибора нажать кнопку 

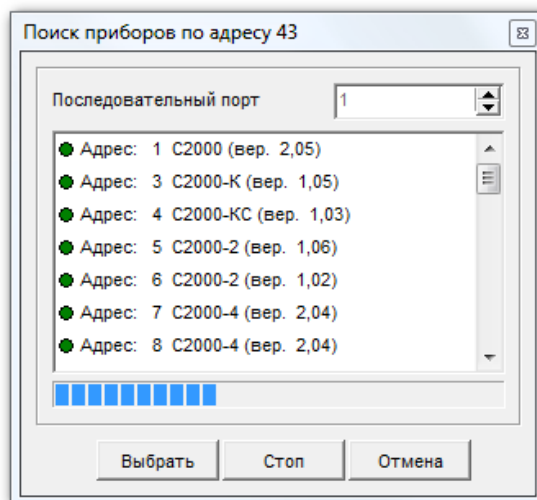

– Выбрать требуемый прибор в списке найденных приборов и нажать кнопку 

После выбора прибора:

- В области поиска прибора будет отображён его тип и версия;
- В области отображения считанных значений будет отображён список зон и релейных выходов прибора.

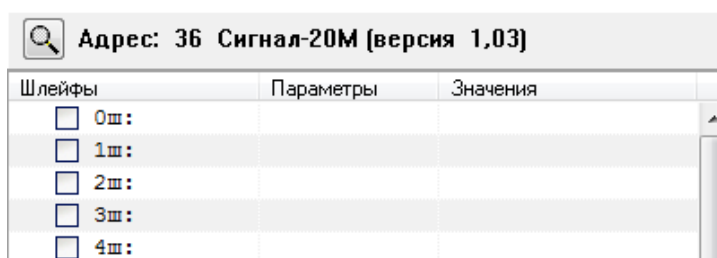

19.4 Просмотр состояний и АЦП

Для просмотра состояний необходимо:

1. Выбрать требуемые зоны и выходы.
2. Произвести считывание состояний и АЦП.

19.4.1 Выбор зон и выходов

Для того чтобы установить вывод параметров какой-либо зоны или какого-либо релейного выхода, необходимо поставить отметку (галочку) возле номера зоны/выхода левой кнопкой мыши, после чего отобразятся параметры, которые будут считываться для зоны/выхода:

Шлейфы	Параметры
<input checked="" type="checkbox"/> 0ш: С2000-КДЛ-2И	Напряжение питания Состояние
<input checked="" type="checkbox"/> 1ш: С2000-КТ	АЦП Состояние ШС

Для удобства управления отметками можно воспользоваться одним из вариантов:

1. Пунктами меню «Выделение»:

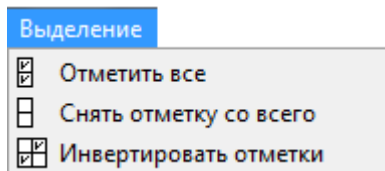

2. Пунктами контекстного меню области отображения считанной информации:

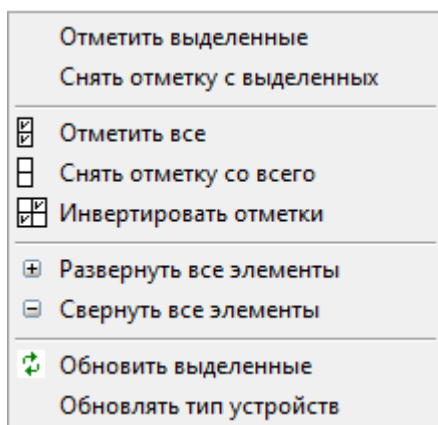

3. Кнопками области управления чтением значений:



Допускается выделять несколько зон:

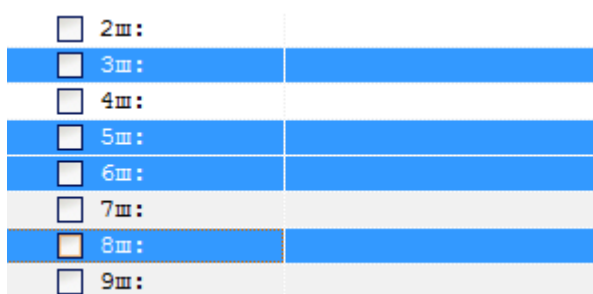



и воспользоваться пунктами контекстного меню области отображения считанной информации:

- «Отметить выделенные» – установить отметку для всех выделенных зон и выходов прибора.
- «Снять отметку с выделенных» – снять отметки со всех выделенных зон и выходов прибора.

У некоторых зон имеется набор дополнительных параметров, который по умолчанию не виден и, соответственно, не будет считан. Наличие дополнительного набора параметров отображается наличием раскрывающегося списка (+).

Шлейфы	Параметры
<input checked="" type="checkbox"/> 0ш: C2000-КДЛ-2И	Напряжение питания Состояние
<input checked="" type="checkbox"/> 1ш: C2000-КТ	АЦП Состояние ШС
<input checked="" type="checkbox"/> 2ш: C2000-ШИК v1.01	АЦП Состояние ШС

При нажатии на кнопку раскрытия списка (☰) параметры будут отображены:

Шлейфы	Параметры
<input checked="" type="checkbox"/>  0ш: С2000-КДЛ-2И	Напряжение питания Состояние
<input type="checkbox"/> <input checked="" type="checkbox"/>  1ш: С2000-КТ	АЦП Состояние ШС Напряжение в ДПЛС
<input checked="" type="checkbox"/>  2ш: С2000-ШИК v1.01	АЦП Состояние ШС

При нажатии на кнопку закрытия списка (☒) параметры снова будут скрыты.

Для удобства управления раскрытием/скрытием дополнительных параметров можно также воспользоваться пунктами контекстного меню области отображения считанной информации:

- «Развернуть все элементы» – отобразить дополнительные параметры для всех **отмеченных** зон и выходов прибора.
- «Свернуть все элементы» – скрыть дополнительные параметры для всех **отмеченных** зон и выходов прибора.

По умолчанию в области отображения считанных значений список зон и релейных выходов прибора отображён в следующем порядке:

- Зоны,
- Выходы.

При нажатии на название столбца будет применена сортировка, которая располагает зоны и выходы в следующем порядке:

- Отмеченные зоны,
- Отмеченные выходы,
- Неотмеченные зоны,
- Неотмеченные выходы.

Повторное нажатие возвращает порядок отображения по умолчанию.

19.4.2 Чтение состояний и АЦП

Считывание состояния и АЦП зон и выходов возможно в двух режимах:

1. Однократное;
2. Непрерывное.

Однократное считывание состояния и АЦП

Для однократного считывания состояния и АЦП зоны или выхода необходимо:

- Убедиться, что зона или выход отмечен(а) галочкой .
- Нажать на кнопку обновления состояния зоны или выхода .

Для того чтобы однократно считать состояние и АЦП всех Программный модуль «Состояние шлейфов приборов» предназначен для мониторинга параметров приёмно-контрольных приборов (ПКП), состояния их элементов (входов и выходов (контролируемых цепей), считывателей и каналов связи) при проведении пусконаладочных и сервисных работ.

Начиная с версии 2.1 Shleifes позволяет работать одновременно с несколькими приборами и COM-портами.

Программный модуль «Состояние шлейфов приборов» позволяет проконтролировать:

- Напряжение питания ПКП;
- Состояние корпуса ПКП;
- Значение АЦП входов;
- Состояние входов;
- Состояние цепи релейного выхода;
- Состояние релейного выхода (маску мигания);
- Напряжение ДПЛС;
- Уровень запылённости камеры для ДИП-34А;

и др.

Перечень поддерживаемых приборов: «С2000М», «Сигнал-20», «Сигнал-20П», «С2000-СП1», «С2000-4», «С2000-КДЛ», «С2000-БИ», «Сигнал-20 сер. 02», «С2000-АСПТ», «С2000-КПБ», «С2000-2», «Рупор», «Рупор-Диспетчер», «С2000-ПТ», «УО-4С», «Поток-3Н», «Сигнал-20М», «Рупор исп. 01», «С2000-Adem», «РИП-12 исп.50/51 (12В, 3А)», «Сигнал-10», «С2000-ПП», «РИП-12 исп.54 (12В, 2А)», «РИП-24 исп.50/51 (24В, 2А)», «С2000-КДЛ-2И», «С2000-PGE», «С2000-БКИ», «Поток-БКИ», «Рупор-200», «С2000-Периметр», «МИП-12 (12В, 3А)», «МИП-24 (24В, 2А)», «РИП-48 исп.01 (48В, 4А)», «РИП-12 исп.56 (12В, 6А)», «РИП-24 исп.56 (24В, 4А)», «Рупор исп. 02», «Рупор исп. 03», «Рупор-300»



Программный модуль «Состояние шлейфов приборов» не может использоваться совместно с другим ПО ИСО «Орион» («Ядро опроса» АРМ «Орион Про», UProg и PProg), перед использованием, необходимо завершить работу с данными программами.

Для запуска программного модуля «Состояние шлейфов приборов» (файл  Shleifes.exe в папке с установленным АРМ «Орион Про») необходимо в меню «Запуск» Windows в группе «Болид» / «АРМ Орион Про» / «Утилиты» выбрать ярлык «Состояние шлейфов приборов»:

19.5 Интерфейс программного модуля «Состояние шлейфов приборов»

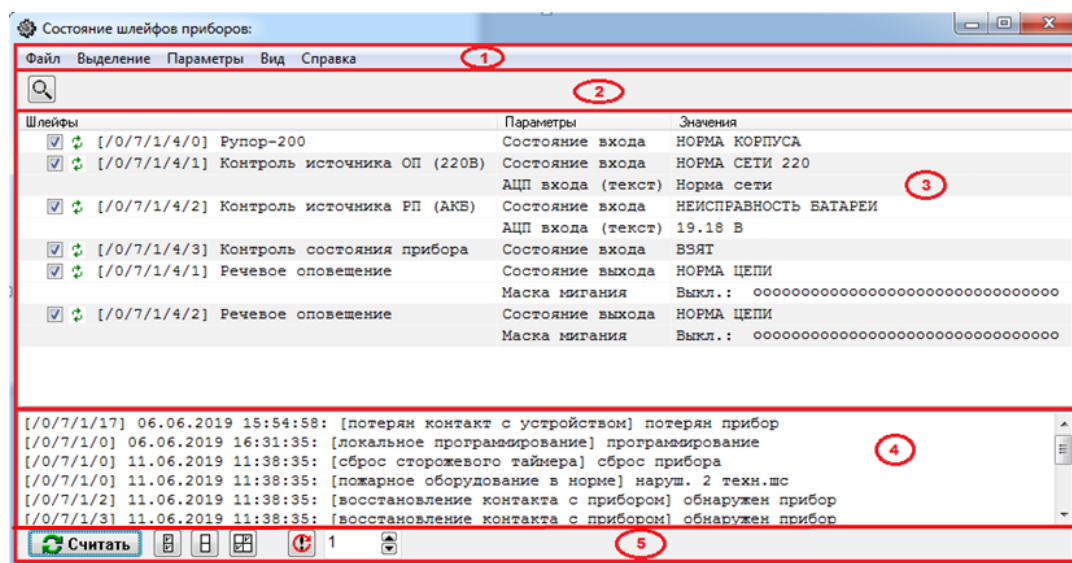

Интерфейс программы состоит из следующих элементов:

5. Меню;
6. Область поиска прибора;
7. Область отображения считанных значений;
8. Область отображения считанных событий;
9. Область управления чтением значений.

19.6 Меню

19.6.1 Меню «Файл»

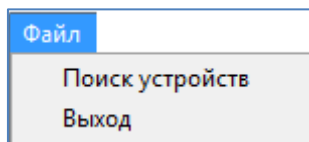

- «Поиск устройств» – вызов окна «Поиск приборов» (см. пункт 19.3);
- «Выход» – закрытие программного модуля.

19.6.2 Меню «Выделение»

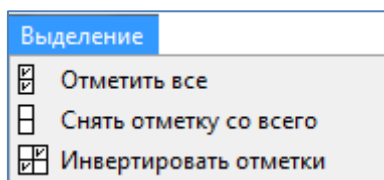

- «Отметить все» – выбрать все зоны и выходы прибора для считывания значений и состояний;
- «Снять отметку со всего» – снять отметки со всех зон и выходов прибора;
- «Инвертировать отметки» – изменить состояния отметок на противоположные.

19.6.3 Меню «Параметры»

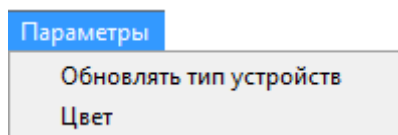

- «Обновлять тип устройств» – запрос типа адресной зоны прибора «С2000-КДЛ» перед каждым запросом состояния и АЦП.

Если параметр «Обновлять тип устройств» не активирован (по умолчанию), программный модуль определяет тип шлейфа только в момент его выбора (когда шлейф отмечается галкой).



Если параметр «Обновлять тип устройств» активирован, программный модуль запрашивает тип адресной зоны перед каждым запросом состояния и АЦП. Это может использоваться для последовательной проверки разных извещателей, имеющих одинаковый адрес.

- «Цвет» – отображение состояния зон и выходов прибора цветом самого приоритетного состояния.

Шлейфы	Параметры	Значения
<input checked="" type="checkbox"/> [/0/7/1/17/18] Шлейф	Состояние входа	СНЯТ
<input checked="" type="checkbox"/> [/0/7/1/17/19] Шлейф	АЦП входа (текст)	Ршс=65.53кОм
<input checked="" type="checkbox"/> [/0/7/1/17/20] Шлейф	Состояние входа	СНЯТ
<input checked="" type="checkbox"/> [/0/7/1/17/1] Реле	АЦП входа (текст)	Ршс=65.53кОм
<input checked="" type="checkbox"/> [/0/7/1/17/2] Реле	Состояние входа	СНЯТ
<input checked="" type="checkbox"/> [/0/7/1/17/3] Реле	АЦП входа (текст)	Ршс=65.53кОм
<input checked="" type="checkbox"/> [/0/7/1/17/4] Лампа	Состояние выхода	КОРОТКОЕ ЗАМЫКАНИЕ ЦЕПИ
<input checked="" type="checkbox"/> [/0/7/1/17/5] Сирена	Состояние выхода	НОРМА ЦЕПИ
	Маска мигания	Выкл. :

Цвета соответствуют цветам состояний объектов, отображаемых в Мониторе Орион Про.

19.6.4 Меню «Вид»

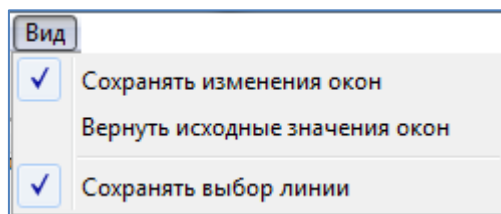

Параметр «Сохранять изменения окон» позволяет сохранять настройки размера и положения окна на экране, а также настройки внутренних элементов (по умолчанию включено).



Применение ранее сохранённых настроек окна корректируется относительно главного дисплея. Все окна, выступающие за указанную область, будут сдвинуты, обеспечивая полное попадание окна в зону видимости основного монитора.

Также положение и размер окон будет скорректирован, если в момент применения настроек будет обнаружено, что разрешение главного монитора меньше, чем на момент сохранения.

Функция «Вернуть исходные значения окон» возвращает настройки окон в исходные значения, заложенные при разработке ПО.

Опция «Сохранить выбор линии» позволяет сохранять и в дальнейшем загружать информацию о последней выбранной линии в окне «Добавления линии».

19.6.5 Меню «Справка»

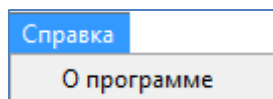

«О программе» – вызов окна «О программе...».

В данном окне отображается:

- Версия, выпуск и постройка «Ядра опроса»;
- Версия и выпуск АРМ «Орион Про»;
- Информация о ЗАО НВП «Болид».

19.7 Добавление устройств для отображения

Для выбора прибора(-ов) для отображения необходимо нажать на кнопку «Произвести поиск подключённых устройств»  (или выбрать пункт меню «Файл» / «Поиск устройств»). Отобразится окно «Выбор зон»

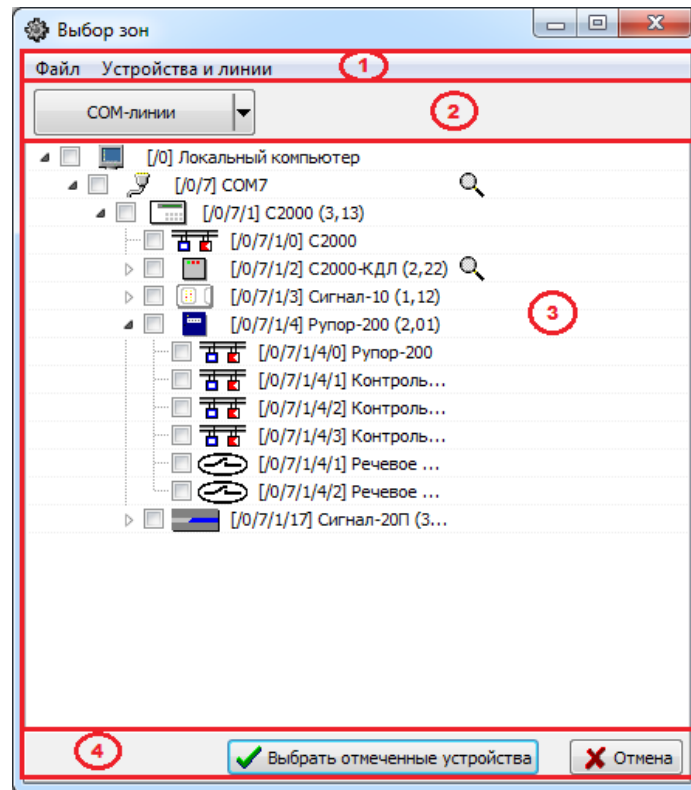

В данном окне находятся следующие элементы:

1. Область меню;
2. Область редактирования опросных линий;
3. Область отображения устройств на линиях;
4. Область с кнопками действий.

19.8 Меню выбора зон

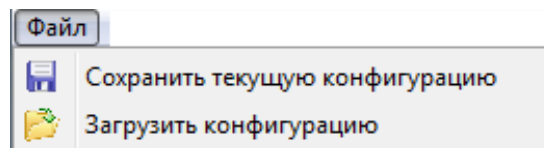

19.8.1.1 Меню «Файл»

«Сохранить текущую конфигурацию» - позволяет сохранить информацию об опрашиваемых линиях.

«Загрузить конфигурацию» - позволяет загрузить ранее сохраненную конфигурацию.

19.8.1.2 Меню «Устройства и линии»

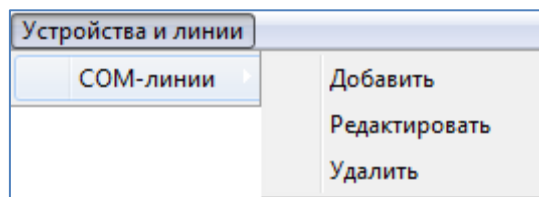

«COM-линии» - позволяет добавлять, редактировать и удалять линии COM (соответствующие пункты реализованы в подменю)

19.9 Работа с линиями

19.9.1 Добавление линии

Чтобы добавить линию опроса, выберите пункт «Устройства и линии» -> «СОМ-линии» -> «Добавить», либо нажмите на кнопку «СОМ-линии» в области редактирования опросных линий. Откроется окно «Добавление линии»:

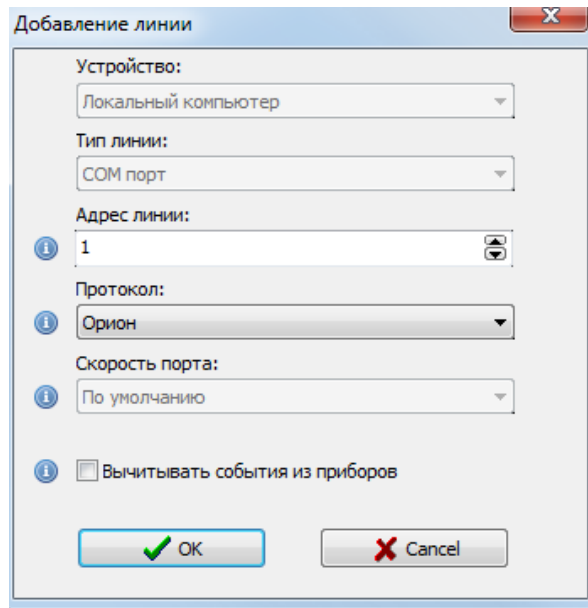

В данном окне отображаются следующие параметры:

1. «Устройство»: устройство или опросчик, на котором осуществляется опрос (по умолчанию локальный компьютер);
2. «Тип линии»: тип подключения к приборам. Возможны варианты выбора:
 - a. «Доступные линии»: список свободных портов;
 - b. «СОМ-порт»: добавление СОМ-порта по заданному номеру.
3. «Протокол»: свойство определяет тип обмена между приложением и устройствами («Орион»/«Орион Про», т.е. работа без с пульта или через пульт, который находится в боевом режиме).
4. «Скорость порта». Настройка скорости обмена данными для физического СОМ-порта (для виртуальных портов скорость работы линии определяется настройками «С2000-Ethernet»). Данная настройка доступна только для протокола «Орион Про».
5. «Вычитывание событий из приборов». Можно включить чтение событий для указанной линии. Вычитанные события удаляются из приборов и не попадут в АРМ.



Для протокола «Орион Про» отключение вычитывания событий работает только на пультах с версии 3.13 и 4.13. Для остальных версий вычитывание событий будет происходить в независимости от значения данной опции.

Примечание. В текущей версии в качестве опросчика поддерживается только «локальный компьютер», свойства 1 и 2 не активны для редактирования.

19.9.2 Редактирование линии

Для того, чтобы изменить параметры линии, необходимо выбрать пункт меню «Устройства и линии» -> «СОМ-линии» -> «Редактировать». Либо выбрать аналогичный пункт из подменю кнопки «СОМ-линии» в области опросных линий. Откроется окно «Редактирование линии»:

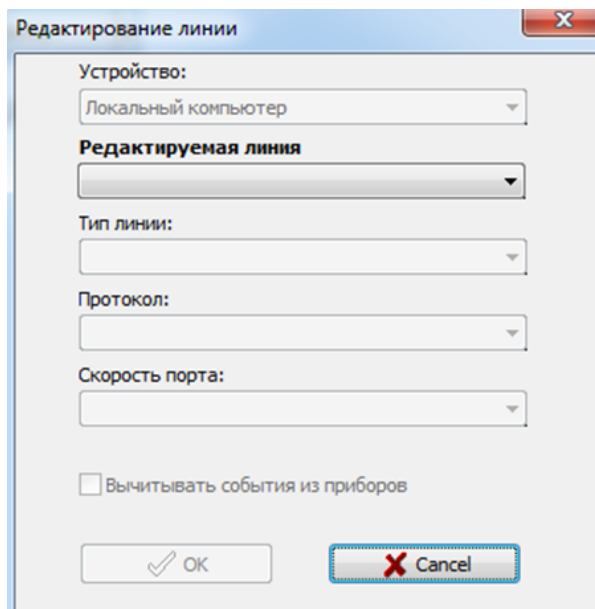

Для редактирования свойств линии, выберите требуемый вариант в выпадающем списке «Редактируемая линия».

Удаление линии

Для удаления одной или нескольких линий нужно выбрать пункт меню «Устройства и линии» -> «COM-линии» -> «Удалить». Либо выбрать аналогичный пункт из подменю кнопки «COM-линии» в области опросных линий. Откроется окно «Удаление линий»:

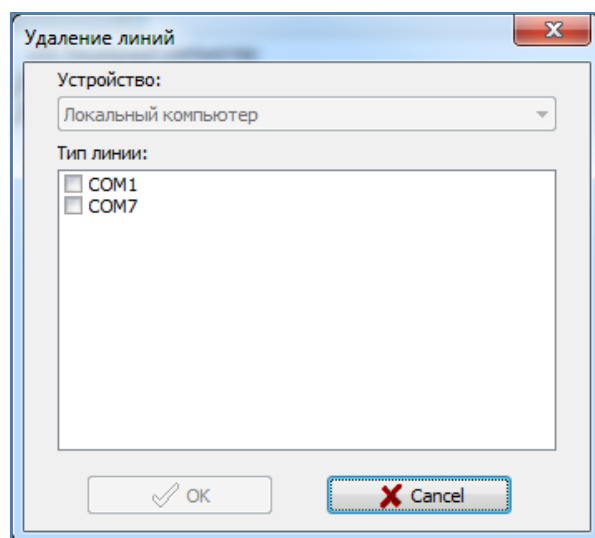

Выберите в этом окне линию, которую нужно удалить и нажмите «Ок».

19.10 Поиск и выбор приборов

19.10.1 Процесс поиска приборов

После добавления линии информация о ней отобразится в области поиска приборов, а также запустится процесс быстрого поиска, при котором запрашивается только название и версия прибора по адресу (при этом опрос типов и версий шлейфов «С2000-КДЛ», опрос состояний элементов будет приостановлен). Все найденные на линии устройства будут добавляться к линии в виде древовидной структуры:

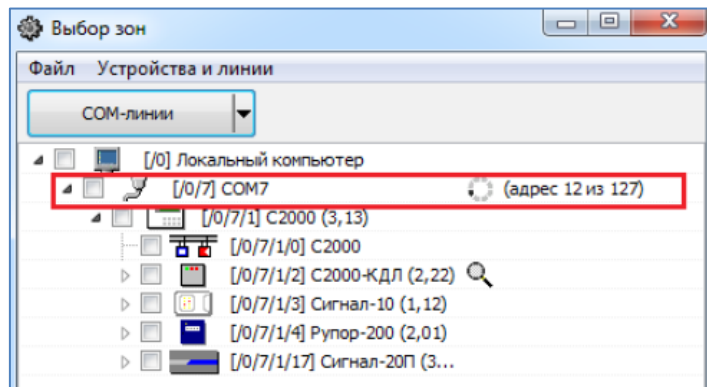

Быстрый поиск можно остановить. Для этого необходимо нажать на иконку, отображающую процесс поиска (🔄). При этом иконка изменится на иконку поиска 🔍, нажав на которую процесс быстрого поиска перезапустится.

В текущей версии программы в целях сокращения общего времени опроса линии, тип и версия динамических шлейфов определяется только по запросу пользователя (или при опросе АЦП в основном окне программы).

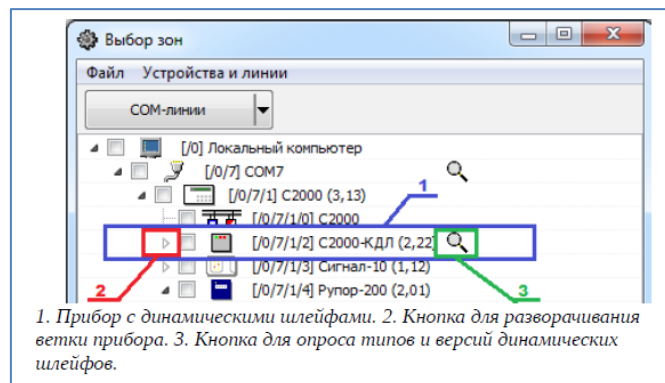

Для запроса типа и версии динамических шлейфов необходимо развернуть ветку устройства или нажать на иконку поиска напротив соответствующего устройства. При этом иконка поиска изменится на анимацию, отображающую процесс опроса динамических шлейфов.



Быстрый поиск приборов имеет наивысший приоритет, поэтому определение типов и версий динамических шлейфов будет в состоянии ожидания до завершения быстрого поиска.

19.10.2 Выбор приборов для опроса АЦП и состояний

Для того, чтобы запрашивать АЦП и состояния каких-либо элементов, напротив нужных позиций в дереве приборов нужно установить галочки:

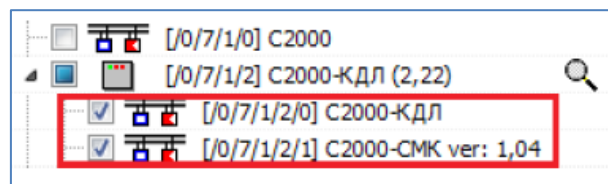

Либо установить галочку напротив прибора, тем самым выделяя все имеющиеся у прибора элементы:

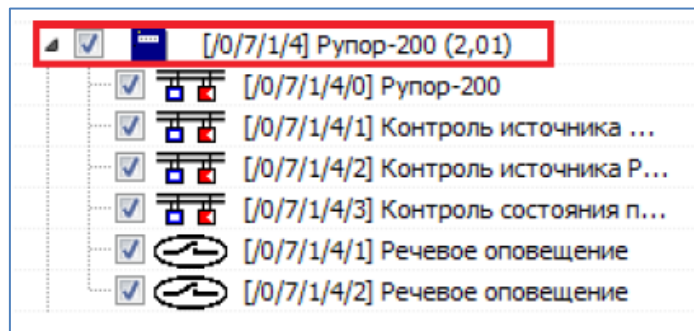

Аналогичным образом можно выделить все приборы и их входы и КЦ для линии целиком и/или для корневого устройства.

Проставить, снять или инвертировать отметки с диапазона приборов или элементов прибора можно с помощью выделения необходимой части мышкой с удержанием соответствующих клавиш на клавиатуре.

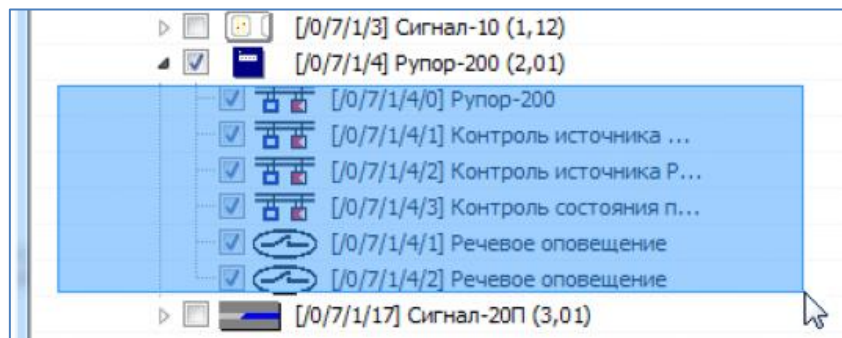

Для этого подведите указатель мыши на уровень с начальным выделяемым входов/КЦ/прибором, нажмите левую кнопку мыши и, не отпуская её, потяните в противоположное направление. Когда необходимые элементы попадут в рамку выделения, не отпуская кнопки мыши, нажмите на клавиатуре:

Shift: для отметки всех выделенных объектов;

Ctrl: для снятия отметок с выделенных объектов;



Если в рамку выделения попадают объекты разного уровня (входы, приборы, линии), то действия с галочками будут распространяться на самый верхний уровень.

По завершению выбора необходимых приборов, входов и входов, нажмите кнопку «Выбрать отмеченные устройства».

19.11 Просмотр состояний и АЦП

Выбранные приборы, входы и выходы переносятся в область отображения считываемых значений главного окна программы. Информация разнесена на три колонки:

В колонке «Шлейфы» отображается информация о приборе, зоне или выходе.

В колонке «Параметры» отображаются опросные команды, доступные для зоны или выхода, в зависимости от версии прибора;

В колонке «Значения» отображаются результаты запросов.

Шлейфы	Параметры	Значения
<input checked="" type="checkbox"/> [/0/7/1/2/2] C2000-СМК ver: 1,04	Состояние входа	ВЗЯТ, НОРМА ДПЛС, НОРМА КОНТАКТА, ВХОД ПОДКЛЮЧЕН
	АЦП входа	0
<input checked="" type="checkbox"/> [/0/7/1/2/3] C2000-СМК ЭСТЕТ ver: 1,00	Состояние входа	ВЗЯТ, НОРМА ДПЛС, НОРМА КОНТАКТА, ВХОД ПОДКЛЮЧЕН
	АЦП входа	0

19.11.1 Информация о входах. Включение и выключение опроса

Колонка «Шлейфы» условно поделена на 5 частей:

Шлейфы				
1	2	3	4	5
<input checked="" type="checkbox"/>	<input checked="" type="checkbox"/>		[/0/7/1/2/2]	C2000-СМК ver: 1,04
<input type="checkbox"/>	<input checked="" type="checkbox"/>		[/0/7/1/2/3]	C2000-СМК ЭСТЕТ ver: 1,00

1. Управление дополнительными параметрами;
2. Включение/выключение шлейфа в список опроса параметров;
3. Кнопка-статус обновления параметров конкретного шлейфа (см. п.19.11.2.1).
4. Абсолютный адрес шлейфа;
5. Наименование прибора, шлейфа или выхода.

19.11.1.1 Управление дополнительными параметрами

У некоторых зон имеется набор дополнительных параметров, который по умолчанию не виден и, соответственно, не будет считан. Наличие дополнительного набора параметров отображается наличием раскрывающегося списка

Шлейфы	Параметры	Значения
<input checked="" type="checkbox"/> [/0/7/1/2/3] C2000-СМК ЭСТЕТ ver: 1,00	Состояние входа АЦП входа	ВЗЯТ, НОРМА ДПЛС, НОРМА КОНТАКТА, ВХОД ПОДКЛЮЧЕН 0
<input checked="" type="checkbox"/> [/0/7/1/2/6] C2000-СТ исп.03 ver: 1,04	Состояние входа АЦП входа	ТРЕВОГА ПРОНИКНОВЕНИЯ, НОРМА ДПЛС, НОРМА КОНТАКТА, ВХОД П... 0

Шлейфы	Параметры	Значения
<input checked="" type="checkbox"/> [/0/7/1/2/3] C2000-СМК ЭСТЕТ ver: 1,00	Состояние входа АЦП входа Напряжение в ДПЛС Напряжение в ДПЛС (текст)	ВЗЯТ, НОРМА ДПЛС, НОРМА КОНТАКТА, ВХОД ПОДКЛЮЧЕН 0 24,50; 00,87 Нет текста
<input checked="" type="checkbox"/> [/0/7/1/2/6] C2000-СТ исп.03 ver: 1,04	Состояние входа АЦП входа Напряжение в ДПЛС Напряжение в ДПЛС (текст)	ТРЕВОГА ПРОНИКНОВЕНИЯ, НОРМА ДПЛС, НОРМА КОНТ... 0 09,81; 00,87 Уд: 9,8В Uo: 0,8

При нажатии на кнопку раскрытия списка параметры будут отображены, а при нажатии на кнопку закрытия списка параметры будут скрыты.

Для удобства управления раскрытием/скрытием дополнительных параметров можно также воспользоваться пунктами контекстного меню области отображения считанной информации:

- «Развернуть все элементы» – отобразить дополнительные параметры для всех отмеченных зон и выходов прибора.
- «Свернуть все элементы» – скрыть дополнительные параметры для всех отмеченных зон и выходов прибора.

19.11.1.2 Включение и выключение шлейфа в список опроса параметров

При необходимости можно убрать из опроса шлейфы, не удаляя их из списка. Для этого нужно снять галочку с левой стороны от шлейфа. Для удобства управления отметка можно воспользоваться одним из вариантов:

1. Пунктами меню «Выделение»:

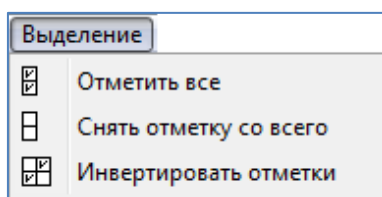

2. Пунктами контекстного меню области отображения считанной информации:

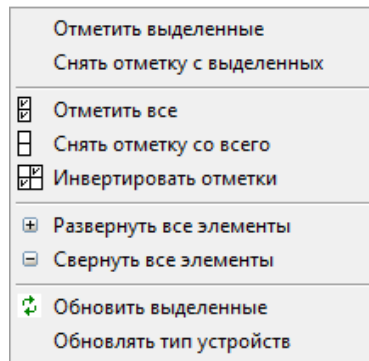

3. Кнопками области управления чтением значений:



Допускается выделять несколько зон путем простого выделения мышкой, либо нажимая левой кнопкой мыши на нужных шлейфах с удержанием кнопок «Shift» или «Ctrl» на клавиатуре.

Шлейфы	Параметры	Значения
<input checked="" type="checkbox"/> [/0/7/1/17/0] Сигнал-20П	Состояние входа	ТРЕВОГА ВЗЛОМА КОРПУСА, ...
	Напряжение на 1-ом вводе питания	Упит= 13.5В
	Напряжение на 2-ом вводе питания	Упит= 0.2В
<input checked="" type="checkbox"/> [/0/7/1/17/1] Шлейф	Состояние входа	СНЯТ
	АЦП входа (текст)	Ршс=65.53кОм
<input checked="" type="checkbox"/> [/0/7/1/17/2] Шлейф	Состояние входа	СНЯТ
	АЦП входа (текст)	Ршс=65.53кОм
<input checked="" type="checkbox"/> [/0/7/1/17/3] Шлейф	Состояние входа	СНЯТ
	АЦП входа (текст)	Ршс=65.53кОм
<input checked="" type="checkbox"/> [/0/7/1/17/4] Шлейф	Состояние входа	СНЯТ
	АЦП входа (текст)	Ршс=65.53кОм
<input checked="" type="checkbox"/> [/0/7/1/17/5] Шлейф	Состояние входа	СНЯТ
	АЦП входа (текст)	Ршс=65.53кОм

К выделенным шлейфам можно применить следующие действия воспользовавшись контекстным меню области отображения считанной информации: а) «Отметить выделенные» – установить отметку для всех выделенных зон и выходов прибора; б) «Снять отметку с выделенных» – снять отметки со всех выделенных зон и выходов прибора, либо нажать клавишу «Пробел», которое изменит отметку выделенных зон на противоположную.

19.11.1.3 Абсолютный адрес шлейфа

Абсолютный (полный) адрес шлейфа формируется следующим образом:

1. Номера устройства или опросчика;
2. Номер линии;
3. Адрес пульта (для протокола Орион Про);
4. Адрес прибора;
5. Адрес шлейфа или выхода.

Таким образом, адрес для шлейфов опрашиваемых по протоколу Орион будет иметь вид [/0/1/2/3] (где /0 - номер устройства или опросчика, /1 - номер линии, /2 - адрес устройства, /3 - адрес зоны или выхода), а для протокола Орион Про - [/0/1/2/3/4] (где /0 - номер устройства или опросчика, /1 - номер линии, /2 - адрес пульта, /3 - адрес устройства, /4 - адрес зоны или выхода).

19.11.1.4 Наименование прибора, шлейфа или выхода

Для контроллеров двухпроводной линии связи наименования приборов соответствуют подключенным на линии датчикам, для остальных приборов наименования шлейфов соответствуют конструктивному исполнению и ПО конкретного прибора.





Для динамических шлейфов наименование приборов и их версии определяется дополнительным запросом при выборе зон, либо принудительным запросом при опросе параметров (см. п. 19.11.2).

19.11.2 Чтение состояний и АЦП

Запустить опрос выбранных шлейфов можно четырьмя способами:

1. Опросить параметры конкретного шлейфа;
2. Опросить параметры выделенных шлейфов;
3. Однократно опросить параметры отмеченных шлейфов;
4. Запустить непрерывный опрос параметров выбранных шлейфов.

19.11.2.1 Опрос параметров конкретного шлейфа

Для опроса параметров конкретного шлейфа необходимо нажать на иконку  с левой стороны от названия нужного шлейфа. При этом значок иконки поменяется на  до момента получения ответа на запрос, после чего изображение изменится на исходное.

19.11.2.2 Опрос параметров выделенных шлейфов

Выделите нужные шлейфы (см. п.19.10.2, «Включение/выключение шлейфа в список опроса параметров.») и выберите пункт «Обновить выделенные» из контекстного меню области отображения считанной информации.

19.11.2.3 Однократно опросить параметры отмеченных шлейфов

Для однократного опроса шлейфов нажмите кнопку «Считать»  «Считать» в области управления чтением. При этом будут опрошены все отмеченные шлейфы (см. п. 19.10.2). Кнопка «Считать» станет неактивна до получения ответов по всем запрашиваемым параметрам.

19.11.2.4 Непрерывный опрос параметров выбранных шлейфов

Для запуска непрерывного опроса параметров шлейфов установите необходимое значение в поле «Период обновления состояния приборов в секундах» в области управления чтением. После чего нажмите на кнопку «Опрос устройств через заданные интервалы времени»  в той же области. Повторное нажатие кнопки приведёт к остановке непрерывного опроса.



При остановке непрерывного опроса программа перестает отправлять запросы приборам, но при этом продолжает принимать ответы на ранее посланные запросы. Поэтому до получения всех ответов некоторые кнопки могут быть неактивны.

«Период обновления состояния приборов в секундах» задает временной интервал между полными циклами опроса.

19.11.3 Отображение считанной информации

Для удобного отображения шлейфов вы можете применить сортировку.

Для этого нажмите на столбец с названием «Шлейфы». Возможные варианты сортировок:

19.11.3.1 Сортировка по умолчанию

По умолчанию информация в области отображения считываемых значений сортируется по возрастанию, учитывая следующие критерии (приоритет от меньшего к большему):

- 1) абсолютный адрес прибора, которому принадлежит шлейф;
- 2) тип шлейфа;
- 3) абсолютный адрес шлейфа.

Приоритет типов шлейфов:

- 1) шлейфы (зоны);
- 2) считыватели;
- 3) выходы (реле).

19.11.3.2 Сортировка по отмеченным шлейфам

При сортировке по отмеченным шлейфам добавляется дополнительный критерий - отметка шлейфа. Поэтому сначала будет отображаться группа отмеченных шлейфов, а затем не отмеченные шлейфы. При этом сортировка внутри этих групп останется по умолчанию.

19.11.3.3 Обратная сортировка по отмеченным шлейфам.

При обратной сортировке критерии выстраиваются в порядке убывания приоритета. Установка настройки сортировки столбца «Шлейфы» цикличная (т.е. если столбец отсортирован в обратном порядке, то нажав на него снова, сортировка поменяется на режим сортировки по умолчанию).

19.11.4 Вычитывание событий

Область отображения сообщений предназначена для вывода сообщений от приборов, если соответствующая опция была активирована (см. п. 19.9.1).

Условно область отображения сообщений можно поделить на 3 колонки:

1. Абсолютный адрес прибора;
2. Дата и время возникновения события;
3. Описание самого события.

Шлейф	Состояние входа	ВЗЯТ
[/0/7/1/2]	18.06.2019 8:38:06: [отключен]	отключен
[/0/7/1/2]	18.06.2019 8:38:06: [сброс сторожевого таймера]	сброс прибора
[/0/7/1/2]	18.06.2019 8:38:12: [сброс сторожевого таймера]	сброс прибора
[/0/7/1/2]	18.06.2019 8:38:12: [сброс сторожевого таймера]	сброс прибора
[/0/7/1/2]	18.06.2019 8:38:17: [вход подключен]	подключен
[/0/7/1/2]	18.06.2019 8:38:18: [вход подключен]	подключен
[/0/7/1/2]	18.06.2019 8:38:18: [вход подключен]	подключен
[/0/7/1/2]	18.06.2019 8:38:26: [тревога проникновения]	тревога
[/0/7/1/2]	18.06.2019 8:38:26: [тревога проникновения]	тревога
[/0/7/1/2]	18.06.2019 8:38:27: [взят]	взят шс

20 Обслуживание АРМ «Орион Про»

Для предотвращения переполнения объёма памяти SQL Server Express следует не реже чем через 6 месяцев проводить удаление данных (журналов событий, тревог и статистики) из Базы данных АРМ «Орион Про».

Удаление данных из Базы данных проводится в соответствии с указаниями, приведёнными в пункте 4.5.

Перед проведением удаления Базы данных следует проводить архивацию данных согласно пункту 4.6.

21 Дополнительная документация для АРМ «Орион Про»

В каталоге DOC с установленным ПО АРМ «Орион Про» Вы можете найти дополнительную информацию по настройке системы. А именно:

- регистрация и учёт посетителей;
- описание макроязыка сценариев ОРИОН_Scripts;
- обновление ключа;
- обслуживание АРМ «Орион Про»;
- инсталляция SQL server и настройка репликации;
- настройка GSM-модема;
- руководство оператора охранной сигнализации АРМ «Орион Про»;
- руководство оператора системы контроля и управления доступом АРМ «Орион Про»;
- руководство пользователя видеосистемы АРМ «Орион Про»;
- функция распознавания документов (ПО Сканер);
- настройка передачи SMS-сообщений через SMS-центр;
- интеграция с УОП-3 GSM;
- руководство пользователя ВАProg;
- система распознавания лиц.