

## ВЕНТИЛЯТОР VL



Вентиляторы VL используются для перемещения воздуха и неагрессивных газовых смесей в системах приточно-вытяжной общеобменной вентиляции с прямоугольным сечением воздуховодов. Монтируются в любом положении.

- Повышенная производительность благодаря конструкции на базе свободного рабочего колеса (без спирального корпуса);
- Низкое энергопотребление за счет рабочего колеса с назад загнутыми лопатками, установленного на валу электродвигателя;
- Высокая эксплуатационная надежность благодаря встроенной защите электродвигателя от перегрева.

### ТИПОРАЗМЕРЫ И ОСНОВНЫЕ ТЕХНИЧЕСКИЕ ХАРАКТЕРИСТИКИ

Типоразмер	Обозначение	Макс. расход воздуха, м³/ч	Макс. статич. давление, Па	Макс. скорость вращения, об/мин	Питание двигателя, В	Мощность двигателя, кВт	Макс. рабочий ток, А	Рекомендуемый регулятор скорости
40-20	VL 40-20/18.2D	680	320	2710	380	0,25	0,71	FC-051P1K75
50-25	VL 50-25/20.2D	1150	410	2710	380	0,25	0,71	FC-051P1K75
	VL 50-25/22.2D	1600	530	2760	380	0,55	1,42	FC-051P1K75
50-30	VL 50-30/22.2D	1680	540	2760	380	0,55	1,42	FC-051P1K75
	VL 50-30/25.2D	2300	630	2730	380	0,75	1,83	FC-051P1K75
60-30	VL 60-30/25.2D	2350	640	2730	380	0,75	1,83	FC-051P1K75
	VL 60-30/28.2D	3400	780	2770	380	1,10	2,51	FC-051P1K5
60-35	VL 60-35/28.2D	3400	800	2770	380	1,10	2,51	FC-051P1K5
	VL 60-35/31.2D	4700	1060	2800	380	1,50	3,32	FC-051P1K5
70-40	VL 70-40/31.2DM	4800	1060	2800	380	1,50	3,32	FC-051P1K5
	VL 70-40/31.2D	4800 (5700)*	1060 (1500)*	2840 (3300)*	380	2,20	4,61	FC-051P2K2
	VL 70-40/35.2D	6800	1350	2840	380	3,00	6,10	FC-051P3K0
80-50	VL 80-50/35.2D	7400	1350	2840	380	3,00	6,10	FC-051P3K0
	VL 80-50/40.4D	4600 (8400)*	450 (1400)*	1420 (2490)*	380	3,00	6,47	FC-051P3K0
90-50	VL 90-50/35.2D	7500	1350	2840	380	3,00	6,10	FC-051P3K0
	VL 90-50/40.2D	9800	1680	2880	380	5,50	10,53	FC-051P5K5
100-50	VL 90-50/40.4D	4600 (8300)*	450 (1400)*	1420 (2510)*	380	3,00	6,47	FC-051P3K0
	VL 100-50/40.2D	9800	1680	2880	380	5,50	10,53	FC-051P5K5
100-50	VL 100-50/45.4D	7500 (11500)*	500 (1400)*	1430 (2230)*	380	4,00	8,26	FC-051P4K0

\*при использовании частотного регулятора скорости

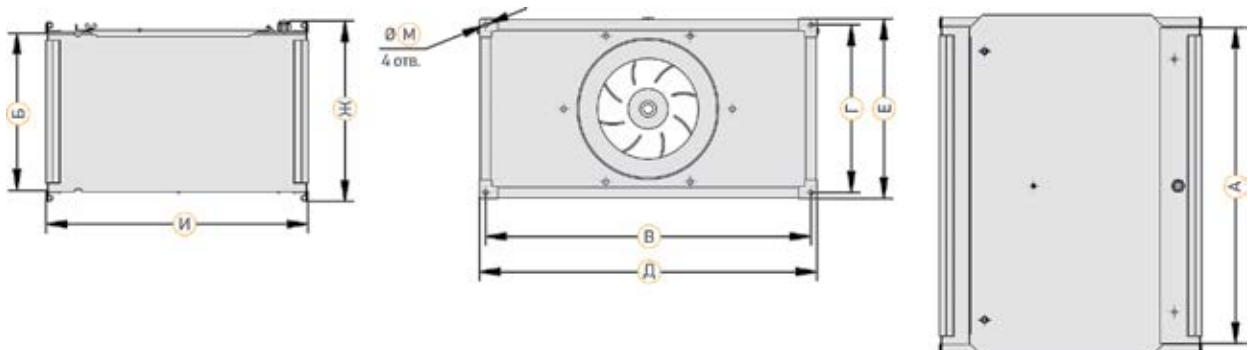

## РАЗМЕРЫ И ВЕС

Типоразмер	Обозначение	Размеры, мм									Масса, кг
		А	Б	В	Г	Д	Е	Ж	И	М	
40-20	VL 40-20/18.2D	400	200	420	220	440	240	243	358	9	15
50-25	VL 50-25/20.2D	500	250	520	270	540	290	293	416	9	18
	20										
50-30	VL 50-30/22.2D	500	300	520	320	540	340	343	458	9	26
	28										
60-30	VL 60-30/25.2D	600	300	620	320	640	340	343	498	9	31
	37										
60-35	VL 60-35/28.2D	600	350	620	370	640	390	393	498	9	39
	40										
70-40	VL 70-40/31.2DM	700	400	720	420	740	440	443	600	9	47
	51										
	53										
80-50	VL 80-50/35.2D	800	500	820	520	840	540	543	635	9	61
	70										
90-50	VL 90-50/35.2D	900	500	930	530	960	560	553	650	11	70
	75										
	78										
100-50	VL 100-50/40.2D	1000	500	1030	530	1060	560	553	670	11	86
	87										

### VL 40-20/18-2D

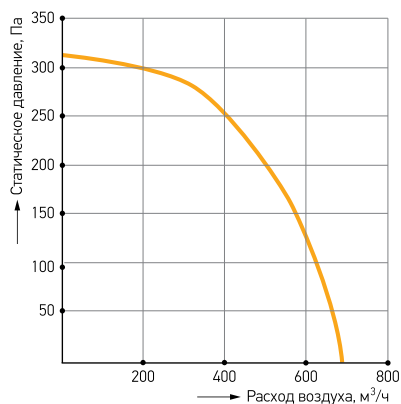

Тип	Lсум, дБ(А)	Lсум, дБ	Уровень звуковой мощности (L, дБ) в октавных полосах частот, Гц							
			125	250	500	1000	2000	4000	8000	
Шум на всасывании	71,1	73,5	66,5	64,7	68	68	62,8	56,7	42,3	
Шум на нагнетании	73,2	75,3	64,5	65,7	70	70	67,8	59,7	51,3	
Шум через корпус	67,8	70,3	64,2	61,4	64,7	63,2	61,6	53,4	45,7	

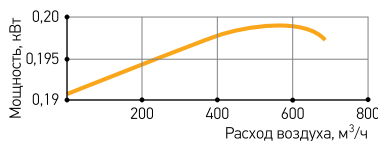

### VL 50-25/20-2D

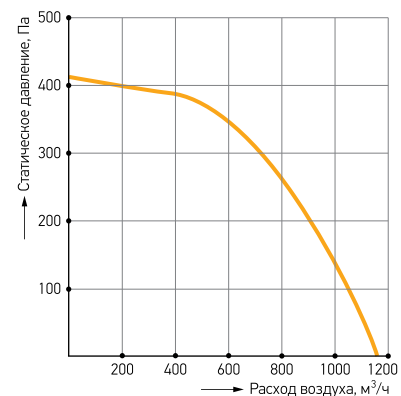

Тип	Lсум, дБ(А)	Lсум, дБ	Уровень звуковой мощности (L, дБ) в октавных полосах частот, Гц							
			125	250	500	1000	2000	4000	8000	
Шум на всасывании	72,8	75,3	70,4	66,5	66	69,5	66,4	60	54,1	
Шум на нагнетании	76,2	80,7	78,1	71,4	70,9	70,9	71,3	62,1	54,1	
Шум через корпус	69,5	78,5	77,8	66,2	64,5	62,7	63,9	54,5	47,3	

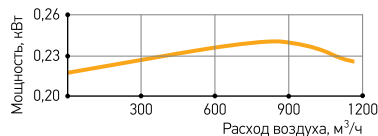

## VL 50-25/22-2D

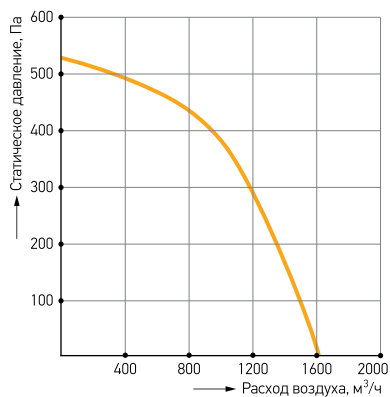

Тип	L <sub>сум</sub> , дБ(A)	L <sub>сум</sub> , дБ	Уровень звуковой мощности (L, дБ) в октавных полосах частот, Гц							
			125	250	500	1000	2000	4000	8000	
Шум на всасывании	77	77,5	64,8	66,8	69,5	73,5	71,1	65,2	62,6	
Шум на нагнетании	80,3	81,4	72,5	71,7	74,4	74,9	76	67,3	62,6	
Шум через корпус	73,1	76,3	71,4	69	68,9	67	68,4	59	55,4	

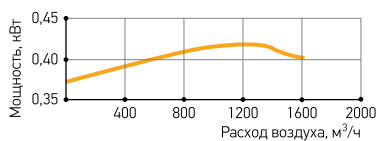

## VL 50-30/22-2D

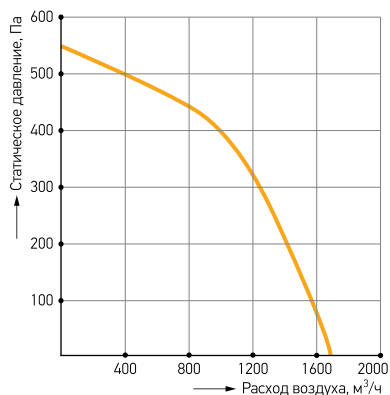

Тип	L <sub>сум</sub> , дБ(A)	L <sub>сум</sub> , дБ	Уровень звуковой мощности (L, дБ) в октавных полосах частот, Гц							
			125	250	500	1000	2000	4000	8000	
Шум на всасывании	78	79,2	70,3	68	73,7	72,1	73,8	63,4	56,6	
Шум на нагнетании	81	82,6	75,8	71,5	77,2	73,1	77,3	64,9	56,6	
Шум через корпус	74,1	78,2	74,7	68,8	71,7	65,3	69,8	56,6	49,4	

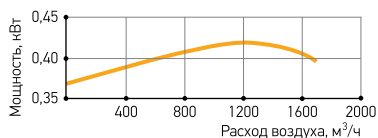

## VL 50-30/25-2D

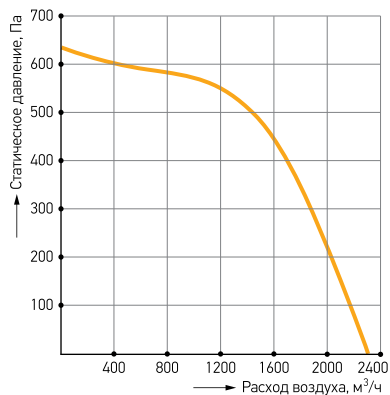

Тип	L <sub>сум</sub> , дБ(A)	L <sub>сум</sub> , дБ	Уровень звуковой мощности (L, дБ) в октавных полосах частот, Гц							
			125	250	500	1000	2000	4000	8000	
Шум на всасывании	79,9	83,7	80,6	72,6	74	77	73	64,4	59,2	
Шум на нагнетании	81,9	84,6	80,1	73,1	77,5	78	76,1	66,4	58,2	
Шум через корпус	74,3	78,7	75,9	68,9	70	70,5	67,8	57,7	49,9	

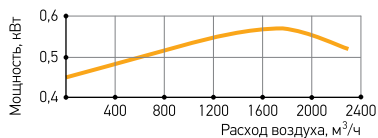

## VL 60-30/25-2D

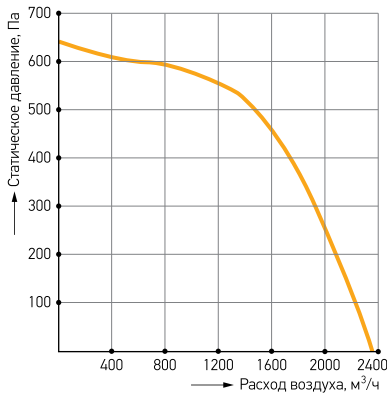

Тип	Lсум, дБ(A)	Lсум, дБ	Уровень звуковой мощности (L, дБ) в октавных полосах частот, Гц						
			125	250	500	1000	2000	4000	8000
Шум на всасывании	82,8	84,4	77,7	73,2	75,7	81	74,5	65,4	56,2
Шум на нагнетании	84,6	85,8	77,2	73,7	78,9	82,1	77,6	67,4	55,2
Шум через корпус	75,2	77,6	72	68,6	69,7	72,9	67,4	56,7	45,1

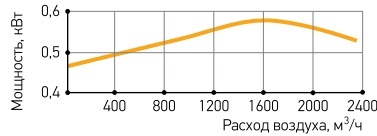

## VL 60-30/28-2D

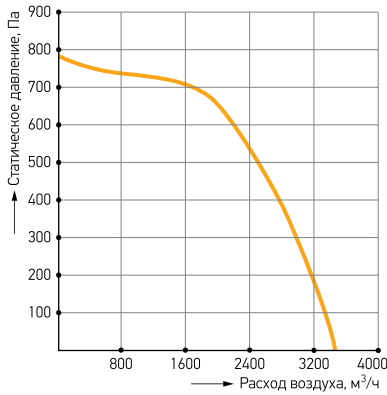

Тип	Lсум, дБ(A)	Lсум, дБ	Уровень звуковой мощности (L, дБ) в октавных полосах частот, Гц						
			125	250	500	1000	2000	4000	8000
Шум на всасывании	86,4	91,2	88,2	83,1	82	83	79	69,1	66,2
Шум на нагнетании	88,3	92	87,7	83,6	85,1	84,7	81	71,1	65,2
Шум через корпус	77,5	84,9	83,3	76,6	73,7	73,1	69,6	59,7	54,4

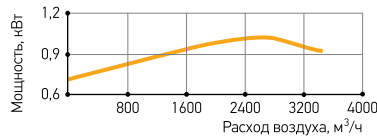

## VL 60-35/28-2D

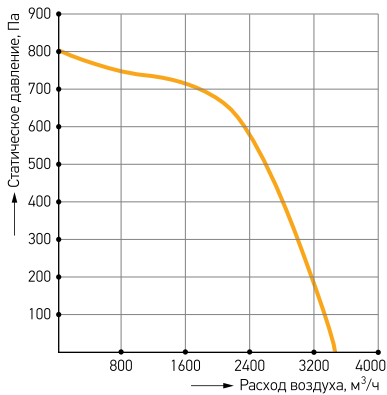

Тип	Lсум, дБ(A)	Lсум, дБ	Уровень звуковой мощности (L, дБ) в октавных полосах частот, Гц						
			125	250	500	1000	2000	4000	8000
Шум на всасывании	84,5	86,6	81,2	76,5	77,3	82	77	70,3	69,3
Шум на нагнетании	86,3	87,8	80,7	77	80,4	83,1	80,1	72,3	68,3
Шум через корпус	76,6	80,3	76,9	70,9	70,6	73,1	70,3	62,5	59

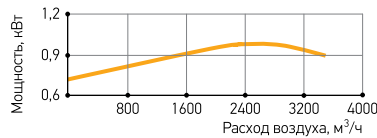

## VL 60-35/31-2D

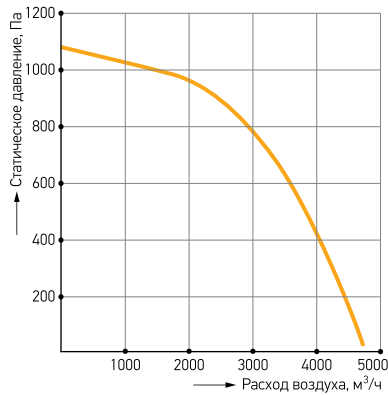

Тип	L <sub>сум</sub> , дБ(A)	L <sub>сум</sub> , дБ	Уровень звуковой мощности (L, дБ) в октавных полосах частот, Гц							
			125	250	500	1000	2000	4000	8000	
Шум на всасывании	87,4	89,8	76	80,1	87,4	82,7	77,7	68,9	64,6	
Шум на нагнетании	90,2	92	83,5	81,6	86,9	87,2	82,7	72,4	66,1	
Шум через корпус	80	83,3	79	71	77,9	76,3	72	61,7	55,9	

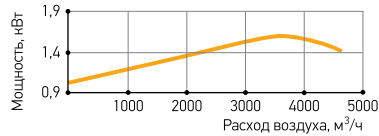

## VL 70-40/31-2DM

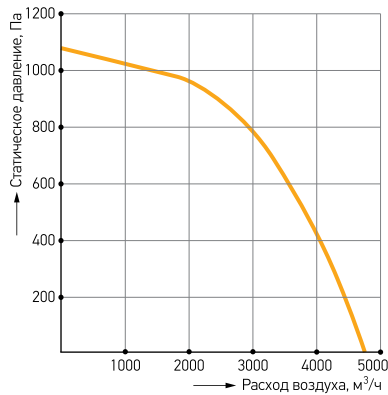

Тип	L <sub>сум</sub> , дБ(A)	L <sub>сум</sub> , дБ	Уровень звуковой мощности (L, дБ) в октавных полосах частот, Гц							
			125	250	500	1000	2000	4000	8000	
Шум на всасывании	85	87,5	78,6	79,2	83,7	80,2	77,5	68,7	63,6	
Шум на нагнетании	88,3	90,9	86,1	80,7	83,2	84,7	82,5	72,2	65,1	
Шум через корпус	78	83,5	81,6	70,1	74,3	73,8	71,8	61,5	54,9	

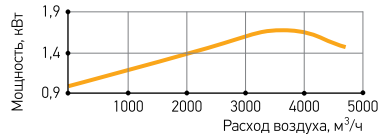

## VL 70-40/31-2D

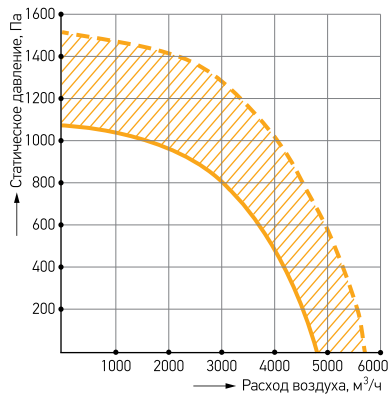

## Характеристика 1

Тип	L <sub>сум</sub> , дБ(A)	L <sub>сум</sub> , дБ	Уровень звуковой мощности (L, дБ) в октавных полосах частот, Гц							
			125	250	500	1000	2000	4000	8000	
Шум на всасывании	83,2	85,8	73,5	79,6	81,7	78,6	75,5	66,8	63,4	
Шум на нагнетании	86,5	88,5	81	81,1	81,2	83,1	80,5	70,3	64,9	
Шум через корпус	76,6	80,4	76,7	70,9	72,7	72,7	70,3	60,1	55,2	

## Характеристика 2

Тип	L <sub>сум</sub> , дБ(A)	L <sub>сум</sub> , дБ	Уровень звуковой мощности (L, дБ) в октавных полосах частот, Гц							
			125	250	500	1000	2000	4000	8000	
Шум на всасывании	87,3	89,8	77,5	83,6	85,8	82,6	79,5	70,8	67,5	
Шум на нагнетании	90,6	92,6	85	85,1	85,3	87,1	84,5	74,3	69	
Шум через корпус	80,7	84,4	80,8	75	76,7	76,7	74,3	64,1	59,3	

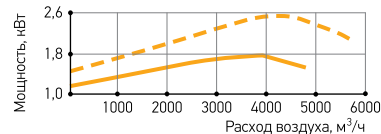

1 – характеристика на номинальных оборотах без использования частотного регулятора (n<sub>пот</sub>=2840 мин<sup>-1</sup>);

2 – характеристика на максимальных оборотах при использовании частотного регулятора (n<sub>тах</sub>=3420 мин<sup>-1</sup>);

заштрихованная область – область характеристик при использовании частотного регулятора (n<sub>пот</sub> < n < n<sub>тах</sub>).

## VL 70-40/35-2D

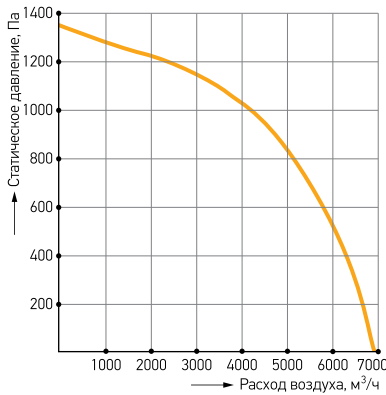

Тип	Lсум, дБ(A)	Lсум, дБ	Уровень звуковой мощности (L, дБ) в октавных полосах частот, Гц						
			125	250	500	1000	2000	4000	8000
Шум на всасывании	90,7	92,7	87	82,6	85,5	86,9	85,1	74,7	70,2
Шум на нагнетании	87,3	89,6	79,5	81,1	86	82,4	80,1	71,2	68,7
Шум через корпус	81	86,1	83,6	77,1	76,3	77,2	74,3	63,9	61,3

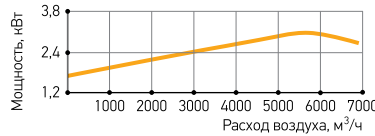

## VL 80-50/35-2D

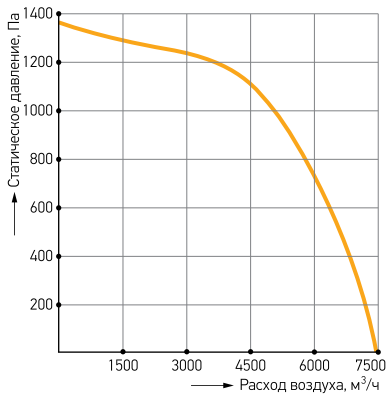

Тип	Lсум, дБ(A)	Lсум, дБ	Уровень звуковой мощности (L, дБ) в октавных полосах частот, Гц						
			125	250	500	1000	2000	4000	8000
Шум на всасывании	88	90,6	78,6	82,5	87,7	83	79,1	69,7	66,7
Шум на нагнетании	90,9	93,1	86,1	84	87,2	87,5	84,1	73,2	68,2
Шум через корпус	80,5	85,6	82,5	78	77,3	77	72,3	61,4	58,5

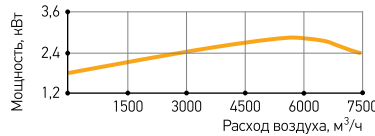

## VL 80-50/40.4D

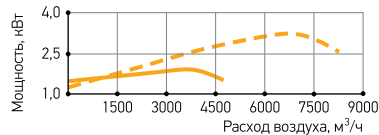
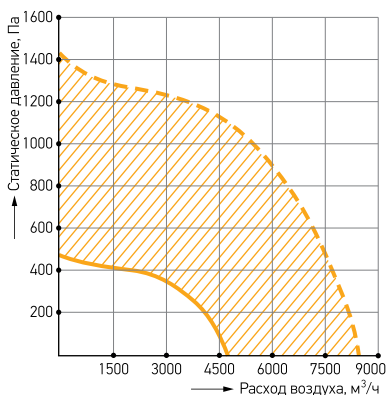

### Характеристика 1

Тип	Lсум, дБ(A)	Lсум, дБ	Уровень звуковой мощности (L, дБ) в октавных полосах частот, Гц						
			125	250	500	1000	2000	4000	8000
Шум на всасывании	83,2	85,8	73,5	79,6	81,7	78,6	75,5	66,8	63,4
Шум на нагнетании	86,5	88,5	81	81,1	81,2	83,1	80,5	70,3	64,9
Шум через корпус	76,6	80,4	76,7	70,9	72,7	72,7	70,3	60,1	55,2

### Характеристика 2

Тип	Lсум, дБ(A)	Lсум, дБ	Уровень звуковой мощности (L, дБ) в октавных полосах частот, Гц						
			125	250	500	1000	2000	4000	8000
Шум на всасывании	87,3	89,8	77,5	83,6	85,8	82,6	79,5	70,8	67,5
Шум на нагнетании	90,6	92,6	85	85,1	85,3	87,1	84,5	74,3	69
Шум через корпус	80,7	84,4	80,8	75	76,7	76,7	74,3	64,1	59,3

1 – характеристика на номинальных оборотах без использования частотного регулятора (n ном=1410 мин-1);

2 – характеристика на максимальных оборотах при использовании частотного регулятора (n max=2489 мин-1);

заштрихованная область – область характеристик при использовании частотного регулятора (n ном < n < n max).

**VL 90-50/35-2D**

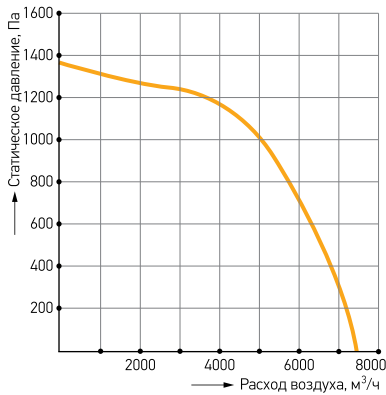

Тип	L <sub>сум</sub> , дБ(A)	L <sub>сум</sub> , дБ	Уровень звуковой мощности (L, дБ) в октавных полосах частот, Гц							
			125	250	500	1000	2000	4000	8000	
Шум на всасывании	88,4	90,8	80,5	82,5	87,2	84,2	80,1	70,7	66,7	
Шум на нагнетании	91,7	93,9	88	84	86,7	88,7	85,1	74,2	68,2	
Шум через корпус	81,3	86,8	84,3	78	76,8	78,2	73,3	62,4	58,5	

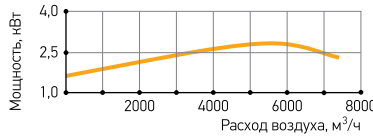

**VL 90-50/40-2D**

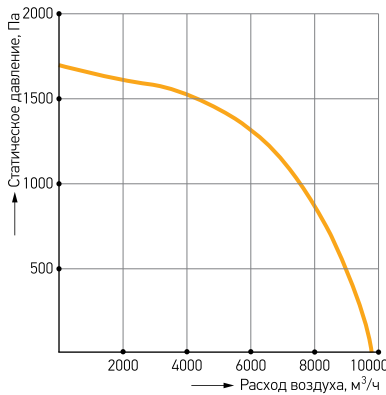

Тип	L <sub>сум</sub> , дБ(A)	L <sub>сум</sub> , дБ	Уровень звуковой мощности (L, дБ) в октавных полосах частот, Гц							
			125	250	500	1000	2000	4000	8000	
Шум на всасывании	93,5	94	79,3	80,7	84,1	92,5	83,5	74,8	66,4	
Шум на нагнетании	97,1	99,4	94,3	89,7	90,1	94,5	90,5	78,8	72,4	
Шум через корпус	88,8	93,7	91,5	82,8	82,5	86	81,9	70,5	64,4	

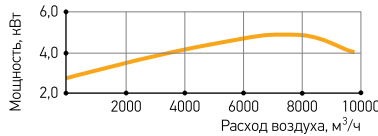

**VL 90-50/40-4D**

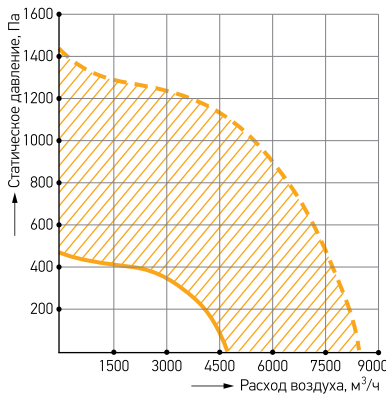

**Характеристика 1**

Тип	L <sub>сум</sub> , дБ(A)	L <sub>сум</sub> , дБ	Уровень звуковой мощности (L, дБ) в октавных полосах частот, Гц							
			125	250	500	1000	2000	4000	8000	
Шум на всасывании	76,8	77,9	66,6	68	68,5	76,1	63,4	56	50,7	
Шум на нагнетании	79,8	83,8	80,1	76,1	73,9	77,9	69,7	59,6	56,1	
Шум через корпус	72,3	79,1	77,5	69,6	66,8	69,9	61,7	51,8	48,6	

**Характеристика 2**

Тип	L <sub>сум</sub> , дБ(A)	L <sub>сум</sub> , дБ	Уровень звуковой мощности (L, дБ) в октавных полосах частот, Гц							
			125	250	500	1000	2000	4000	8000	
Шум на всасывании	89,4	90,4	79,1	80,5	81	88,6	75,9	68,5	63,2	
Шум на нагнетании	92,3	96,3	92,6	86,6	86,4	90,4	82,2	72,1	68,6	
Шум через корпус	84,8	91,6	90	82,1	79,3	82,4	74,3	64,3	61,1	

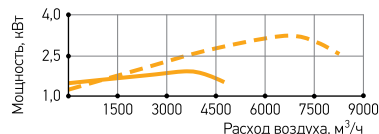

**1** – характеристика на номинальных оборотах без использования частотного регулятора (n ном=1410 мин-1);

**2** – характеристика на максимальных оборотах при использовании частотного регулятора (n max=2489 мин-1);

**заштрихованная область** – область характеристик при использовании частотного регулятора (n пот < n < n max).

## VL 100-50/40-2D

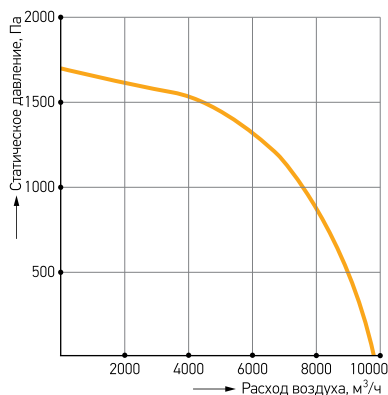

Тип	Lсум, дБ(A)	Lсум, дБ	Уровень звуковой мощности (L, дБ) в октавных полосах частот, Гц							
			125	250	500	1000	2000	4000	8000	
Шум на всасывании	90,9	91,8	78,5	78,4	85,7	89,3	80,9	72,7	66,5	
Шум на нагнетании	94,4	97,1	92	86,5	91,1	91,1	87,2	76,3	71,9	
Шум через корпус	86,8	91,8	89,4	80	84	83,2	79,2	68,5	64,5	

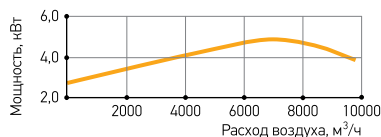

## VL 100-50/45-4D

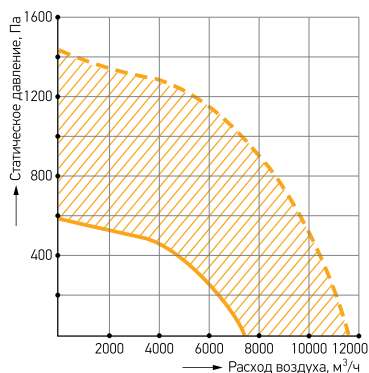

### Характеристика 1

Тип	Lсум, дБ(A)	Lсум, дБ	Уровень звуковой мощности (L, дБ) в октавных полосах частот, Гц							
			125	250	500	1000	2000	4000	8000	
Шум на всасывании	83,3	85,8	77,3	79,9	78,2	81,6	71,6	63,4	55,4	
Шум на нагнетании	86,5	92,1	88,6	86,6	82,7	83,1	76,8	66,4	59,9	
Шум через корпус	75,6	84,3	82,5	78,1	69,9	71,2	65,3	58,1	51,6	

### Характеристика 2

Тип	Lсум, дБ(A)	Lсум, дБ	Уровень звуковой мощности (L, дБ) в октавных полосах частот, Гц							
			125	250	500	1000	2000	4000	8000	
Шум на всасывании	92,6	95,1	86,6	89,1	87,5	90,9	80,9	72,7	64,7	
Шум на нагнетании	95,7	101,4	97,8	95,9	92	92,4	86,1	75,7	69,2	
Шум через корпус	84,9	93,6	91,7	87,4	79,2	80,4	74,6	67,4	60,9	

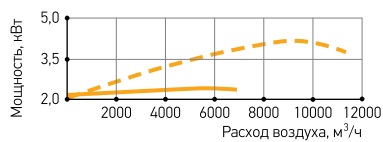

**1** – характеристика на номинальных оборотах без использования частотного регулятора (n ном=1435 мин-1);

**2** – характеристика на максимальных оборотах при использовании частотного регулятора (n max=2229 мин-1);

**заштрихованная область** – область характеристик при использовании частотного регулятора (n ном < n < n max).



## ВЕНТИЛЯТОР VP



Вентиляторы VP используются для перемещения воздуха и неагрессивных газовых смесей в системах приточно-вытяжной общеобменной вентиляции с прямоугольным сечением воздуховодов. Монтируются в любом положении.

- Корпус из оцинкованной стали, оборудованный съемной сервисной панелью и распаячной коробкой;
- Рабочее колесо из оцинкованной стали с вперед загнутыми лопатками (VP 100-50/63.4D – с назад загнутыми лопатками);
- Асинхронный электродвигатель с внешним ротором и встроенной защитой от перегрева (биметаллические термоконтакты). Корпус из алюминия. Степень защиты IP54. Обмотка оснащена дополнительной защитой от влаги. Класс нагревостойкости изоляции F;
- Температура перемещаемого воздуха от  $-40^{\circ}\text{C}$  до  $+40^{\circ}\text{C}$ .

### ТИПОРАЗМЕРЫ И ОСНОВНЫЕ ТЕХНИЧЕСКИЕ ХАРАКТЕРИСТИКИ

Типоразмер	Обозначение	Макс. расход воздуха, м <sup>3</sup> /ч	Макс. статич. давление, Па	Макс. скорость вращения, об/мин	Питание двигателя, В	Мощность двигателя, кВт	Макс. рабочий ток, А	Рекомендуемый регулятор скорости
40-20	VP 40-20/20.4E	1172	214	1410	220	0,33	1,8	RE2G* / RET2KTG
	VP 40-20/20.4D	1180	230	1390	380	0,33	0,6	FC-051P1K75
50-25	VP 50-25/22.6D	1331	141	952	380	0,30	0,8	FC-051P1K75
	VP 50-25/22.4E	1596	279	1418	220	0,51	2,3	RE6G* / RET6KTG
	VP 50-25/22.4D	1781	292	1428	380	0,51	1,1	FC-051P1K75
	VP 50-30/25.6D	1811	179	930	380	0,36	0,9	FC-051P1K75
50-30	VP 50-30/25.4E	2302	376	1390	220	1,00	4,6	RE6G* / RET6KTG
	VP 50-30/25.4D	2570	391	1461	380	0,94	2,2	FC-051P1K75
	VP 60-30/28.6D	2330	226	955	380	0,58	1,6	FC-051P1K75
60-30	VP 60-30/28.4E	2515	415	1370	220	1,25	5,6	RE6G* / RET6KTG
	VP 60-30/28.4D	3562	495	1415	380	1,70	3,2	FC-051P1K5
	VP 60-35/31.6D	3549	269	930	380	0,80	1,5	FC-051P1K75
60-35	VP 60-35/31.4D	4510	632	1415	380	2,20	4,0	FC-051P2K2
	VP 70-40/35.8D	3672	213	670	380	0,65	1,4	FC-051P1K75
	VP 70-40/35.6D	4040	380	925	380	0,95	1,9	FC-051P1K75
70-40	VP 70-40/35.4D	5470	760	1422	380	3,50	5,9	FC-051P3K0
	VP 80-50/40.8D	5330	294	701	380	1,70	3,7	FC-051P1K5
	VP 80-50/40.6D	7360	501	945	380	2,80	5,0	FC-051P2K2
80-50	VP 80-50/40.4D	6250	967	1415	380	4,70	7,6	FC-051P4K0
	VP 90-50/45.8D	6600	368	690	380	2,00	4,1	FC-051P2K2
	VP 90-50/45.6D	8033	633	930	380	3,70	6,5	FC-051P3K0
90-50	VP 90-50/45.4D	6558	1544	1265	380	4,90	8,3	FC-051P4K0
	VP 100-50/63.4D	14000	1100	1320	380	4,10	6,8	FC-051P4K0

\*при использовании с блоками управления типа UM, UMT.

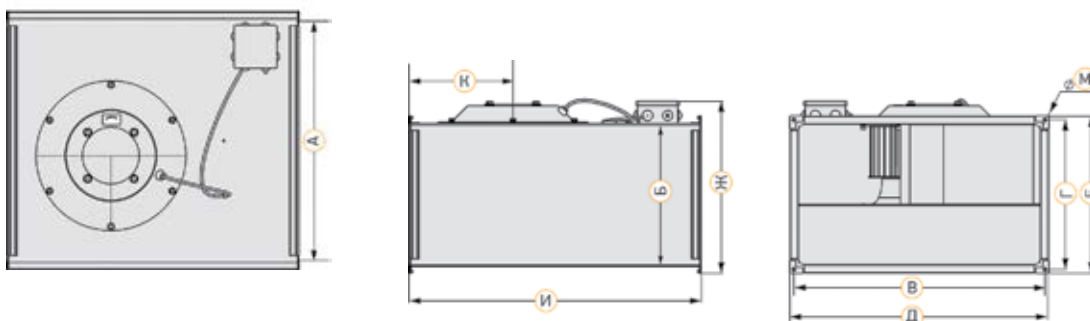

## РАЗМЕРЫ И ВЕС

Типоразмер	Обозначение	Размеры, мм										Масса, кг
		А	Б	В	Г	Д	Е	Ж	И	К	М	
40-20	VP 40-20/20.4E	400	200	420	220	440	240	281	500	180	9	16
	VP 40-20/20.4D											15
50-25	VP 50-25/22.6D	500	250	520	270	540	290	331	530	196	9	18
	VP 50-25/22.4E											19
	VP 50-25/22.4D											19
50-30	VP 50-30/25.6D	500	300	520	320	540	340	381	565	206	9	22
	VP 50-30/25.4E											25
	VP 50-30/25.4D											24
60-30	VP 60-30/28.6D	600	300	620	320	640	340	381	642	232	9	30
	VP 60-30/28.4E											38
	VP 60-30/28.4D											38
60-35	VP 60-35/31.6D	600	350	620	370	640	390	431	720	256	9	40
	VP 60-35/31.4D											46
70-40	VP 70-40/35.8D	700	400	720	420	740	440	481	780	280	9	50
	VP 70-40/35.6D											50
	VP 70-40/35.4D											64
80-50	VP 80-50/40.8D	800	500	820	520	840	540	581	885	306	9	64
	VP 80-50/40.6D											78
	VP 80-50/40.4D											84
90-50	VP 90-50/45.8D	900	500	930	530	960	560	591	985	362	11	90
	VP 90-50/45.6D											96
	VP 90-50/45.4D											96
100-50	VP 100-50/63.4D	1000	500	1030	530	1060	560	686	1210	-	11	145

### VP 40-20/20.4E

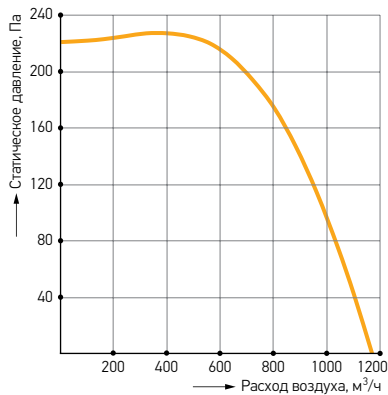

Тип	Lсум, дБ(А)	Lсум, дБ	Уровень звуковой мощности (L, дБ) в октавных полосах частот, Гц							
			63	125	250	500	1000	2000	4000	8000
Шум на всасывании	67,3	70,5	57,7	64,3	64,0	62,6	60,9	60,1	59,8	56,4
Шум на нагнетании	73,4	76,9	63,1	71,2	71,1	68,1	68,6	65,6	64,6	60,7
Шум через корпус	61,6	69,5	63,9	65,3	62,7	55,5	55,2	53,6	52,3	50,9

Расход воздуха=600 м³/ч.

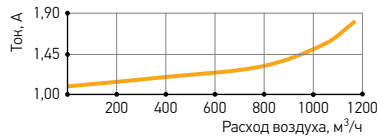

### VP 40-20/20.4D

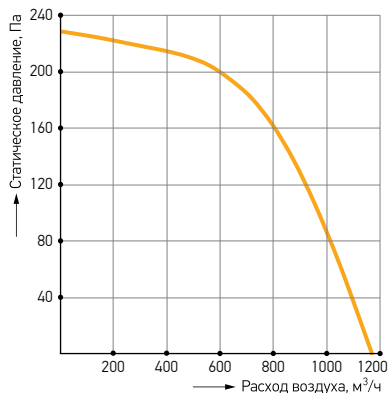

Тип	Lсум, дБ(А)	Lсум, дБ	Уровень звуковой мощности (L, дБ) в октавных полосах частот, Гц							
			63	125	250	500	1000	2000	4000	8000
Шум на всасывании	64,6	68,7	57,1	63,4	62,8	60,1	57,7	57,3	56,5	54,1
Шум на нагнетании	70,6	74,4	62,7	66,4	70,0	65,5	65,6	62,8	61,4	57,5
Шум через корпус	57,8	67,0	62,7	63,1	57,2	52,9	51,3	49,5	48,4	47,3

Расход воздуха=600 м³/ч.

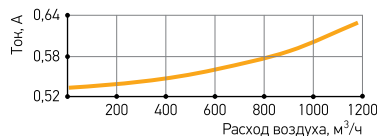

## VP 50-25/22.6D

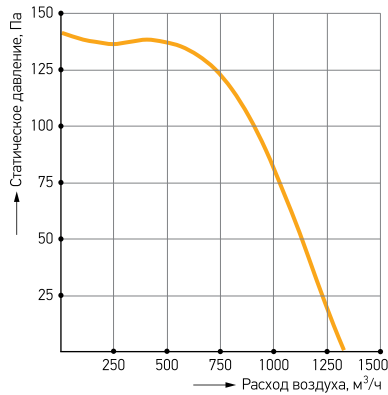

Тип	Lсум, дБ(A)	Lсум, дБ	Уровень звуковой мощности (L, дБ) в октавных полосах частот, Гц							
			63	125	250	500	1000	2000	4000	8000
Шум на всасывании	63,3	68,8	55,3	62,9	65,4	57,6	57,3	55,2	54,0	48,5
Шум на нагнетании	67,5	71,0	61,3	64,3	63,8	64,3	63,3	58,9	57,1	50,6
Шум через корпус	55,2	64,7	59,4	60,9	57,5	51,6	48,1	45,8	43,2	42,1

Расход воздуха=700 м³/ч.

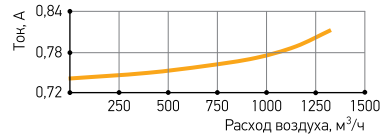

## VP 50-25/22.4E

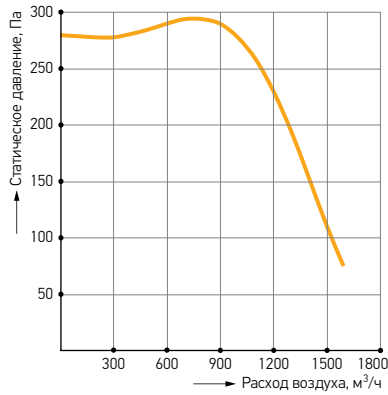

Тип	Lсум, дБ(A)	Lсум, дБ	Уровень звуковой мощности (L, дБ) в октавных полосах частот, Гц							
			63	125	250	500	1000	2000	4000	8000
Шум на всасывании	68,3	75,4	65,4	71,6	70,5	62,7	61,7	59,9	58,6	54,2
Шум на нагнетании	75,2	79,1	68,2	74,2	71,8	70,4	70,9	67,3	65,6	61,3
Шум через корпус	61,5	73,3	66,2	71,1	65,5	54,2	52,5	51,1	48,4	45,8

Расход воздуха=960 м³/ч.

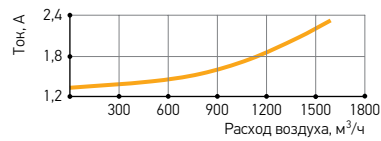

## VP 50-25/22.4D

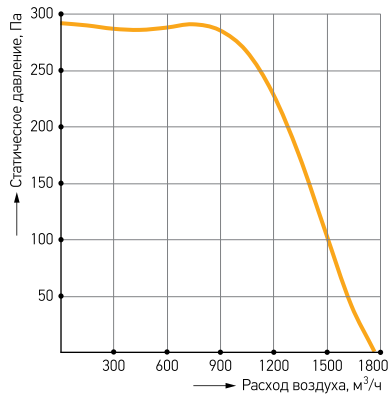

Тип	Lсум, дБ(A)	Lсум, дБ	Уровень звуковой мощности (L, дБ) в октавных полосах частот, Гц							
			63	125	250	500	1000	2000	4000	8000
Шум на всасывании	71,5	77,3	66,1	74,7	68,6	64,2	65,9	64,6	63,3	59,3
Шум на нагнетании	77,0	80,9	69,7	76,6	72,6	71,8	72,8	69,0	67,9	64,1
Шум через корпус	61,9	73,2	69,0	69,7	63,4	57,2	55,0	52,5	50,2	48,7

Расход воздуха=960 м³/ч.

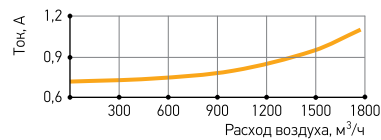

## VP 50-30/25.6D

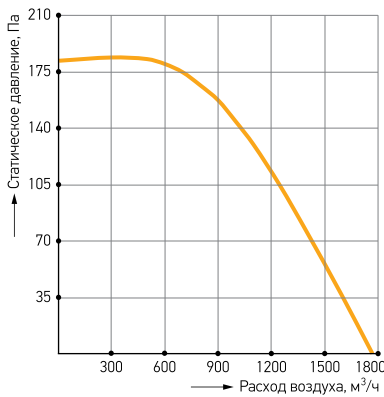

Тип	Lсум, дБ(A)	Lсум, дБ	Уровень звуковой мощности (L, дБ) в октавных полосах частот, Гц							
			63	125	250	500	1000	2000	4000	8000
Шум на всасывании	63,4	68,9	59,0	65,6	61,6	56,3	57,4	56,8	55,1	50,2
Шум на нагнетании	69,5	73,8	62,7	69,8	63,7	66,4	64,7	62,0	59,7	51,5
Шум через корпус	56,9	67,1	63,3	63,2	56,7	52,0	50,2	48,7	47,1	45,5

Расход воздуха=840 м³/ч.

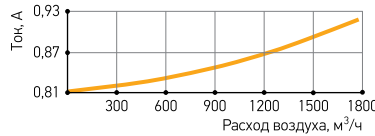

## VP 50-30/25.4E

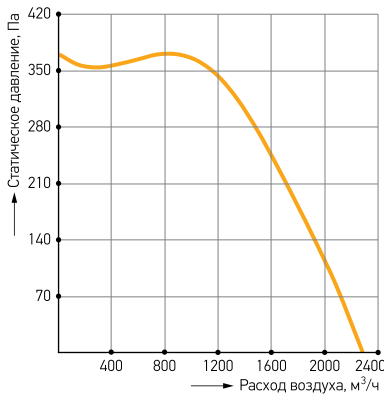

Тип	Lсум, дБ(A)	Lсум, дБ	Уровень звуковой мощности (L, дБ) в октавных полосах частот, Гц							
			63	125	250	500	1000	2000	4000	8000
Шум на всасывании	73,1	78,8	65,7	76,0	72,0	65,5	66,3	66,5	65,7	60,8
Шум на нагнетании	79,3	83,2	70,2	79,6	73,9	73,9	75,0	71,0	71,1	64,8
Шум через корпус	65,7	76,7	67,9	74,7	69,8	59,0	56,7	55,0	53,5	51,9

Расход воздуха=1200 м³/ч.

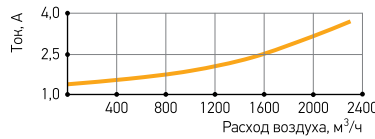

## VP 50-30/25.4D

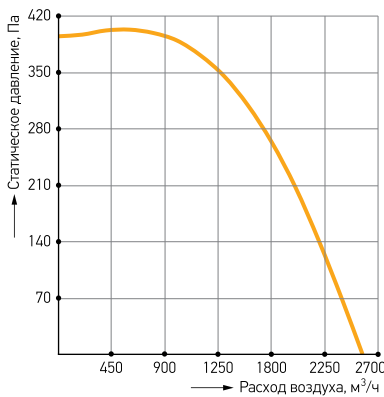

Тип	Lсум, дБ(A)	Lсум, дБ	Уровень звуковой мощности (L, дБ) в октавных полосах частот, Гц							
			63	125	250	500	1000	2000	4000	8000
Шум на всасывании	75,4	79,7	68,1	76,7	69,8	66,4	69,1	69,2	68,7	63,9
Шум на нагнетании	82,3	85,3	72,0	80,6	75,9	76,6	78,0	74,5	74,1	68,4
Шум через корпус	65,5	76,2	71,4	73,2	66,5	61,5	58,3	56,4	54,1	51,0

Расход воздуха=1350 м³/ч.

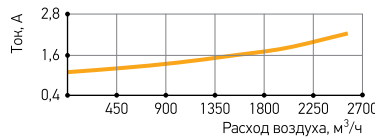

## VP 60-30/28.6D

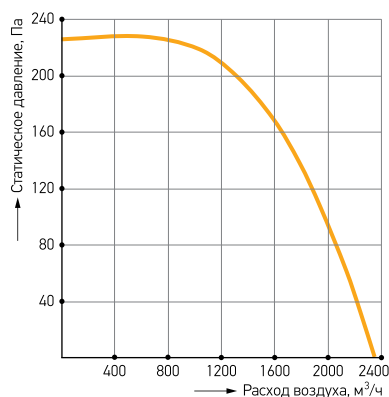

Тип	Lсум, дБ(A)	Lсум, дБ	Уровень звуковой мощности (L, дБ) в октавных полосах частот, Гц							
			63	125	250	500	1000	2000	4000	8000
Шум на всасывании	64,4	70,1	62,3	66,8	60,2	58,5	59,6	56,4	56,6	49,5
Шум на нагнетании	70,0	75,4	65,8	72,0	66,4	67,1	64,8	61,1	61,3	52,7
Шум через корпус	58,6	68,4	63,8	64,6	59,8	57,0	51,5	48,6	44,5	40,5

Расход воздуха=1040 м³/ч.

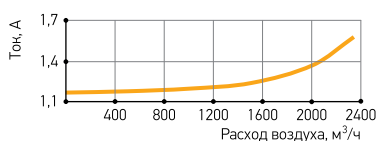

## VP 60-30/28.4E

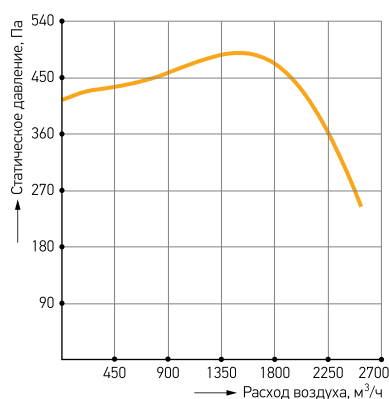

Тип	Lсум, дБ(A)	Lсум, дБ	Уровень звуковой мощности (L, дБ) в октавных полосах частот, Гц							
			63	125	250	500	1000	2000	4000	8000
Шум на всасывании	75,0	80,2	69,2	77,7	69,5	67,2	70,8	67,4	66,6	63,1
Шум на нагнетании	80,5	85,5	72,2	82,9	75,3	75,7	75,7	72,6	72,0	66,4
Шум через корпус	62,8	77,5	73,5	74,8	63,2	56,7	54,2	50,8	50,4	46,8

Расход воздуха=1620 м³/ч.

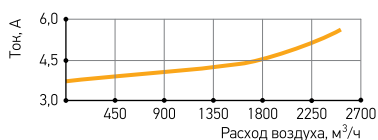

## VP 60-30/28.4D

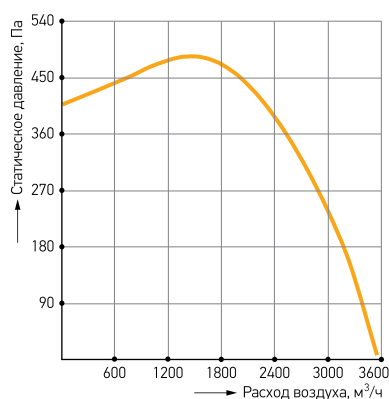

Тип	Lсум, дБ(A)	Lсум, дБ	Уровень звуковой мощности (L, дБ) в октавных полосах частот, Гц							
			63	125	250	500	1000	2000	4000	8000
Шум на всасывании	77,0	82,0	71,9	79,2	71,4	68,8	71,8	69,9	69,5	65,9
Шум на нагнетании	82,9	87,7	72,6	83,3	82,4	77,4	77,8	74,5	74,5	69,7
Шум через корпус	66,5	78,6	72,9	76,7	65,4	60,0	59,7	57,7	55,2	52,9

Расход воздуха=1800 м³/ч.

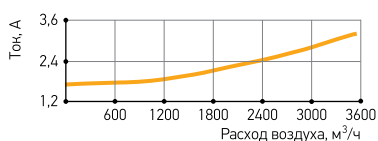

## VP 60-35/31.6D

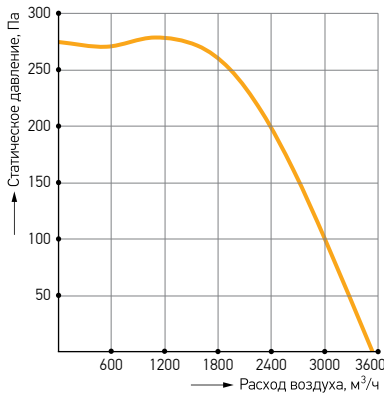

Тип	Lсум, дБ(A)	Lсум, дБ	Уровень звуковой мощности (L, дБ) в октавных полосах частот, Гц							
			63	125	250	500	1000	2000	4000	8000
Шум на всасывании	69,8	77,1	66,6	75,1	66,8	64,7	64,5	61,7	61,0	57,4
Шум на нагнетании	74,9	80,7	68,5	78,1	70,9	72,4	69,4	66,4	65,1	58,0
Шум через корпус	60,4	73,0	69,6	69,4	60,4	56,3	53,1	50,8	49,4	47,4

Расход воздуха=2040 м³/ч.

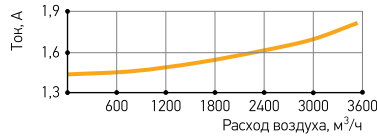

## VP 60-35/31.4D

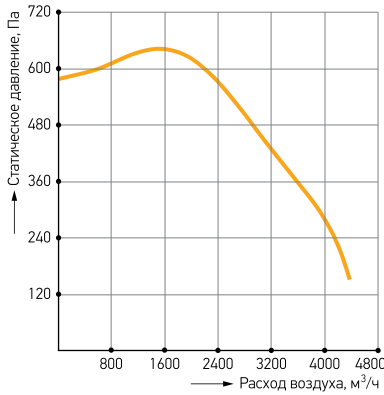

Тип	Lсум, дБ(A)	Lсум, дБ	Уровень звуковой мощности (L, дБ) в октавных полосах частот, Гц							
			63	125	250	500	1000	2000	4000	8000
Шум на всасывании	78,5	83,3	73,1	80,4	72,9	70,4	73,3	71,4	71,0	67,5
Шум на нагнетании	83,3	88,0	72,9	83,6	82,5	77,9	78,2	74,9	74,9	70,1
Шум через корпус	70,5	82,5	76,8	80,6	69,5	64,0	63,7	61,7	59,3	57,0

Расход воздуха=2240 м³/ч.

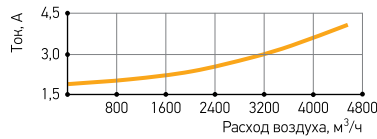

## VP 70-40/35.8D

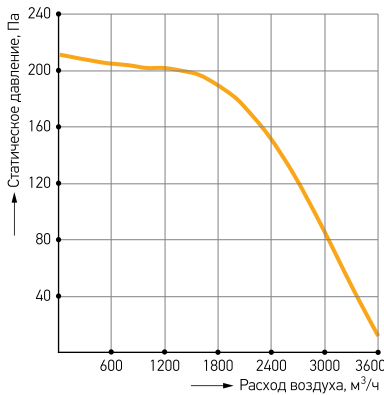

Тип	Lсум, дБ(A)	Lсум, дБ	Уровень звуковой мощности (L, дБ) в октавных полосах частот, Гц							
			63	125	250	500	1000	2000	4000	8000
Шум на всасывании	63,4	69,4	61,3	65,8	62,4	57,3	57,7	55,9	55,4	46,7
Шум на нагнетании	69,1	76,0	68,5	72,9	66,9	66,4	62,9	60,7	59,9	51,0
Шум через корпус	56,5	70,3	67,6	65,3	61,7	49,4	47,2	43,6	41,0	37,0

Расход воздуха=1800 м³/ч.

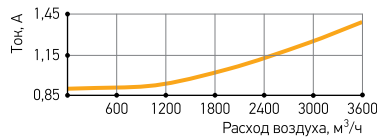

## VP 70-40/35.6D

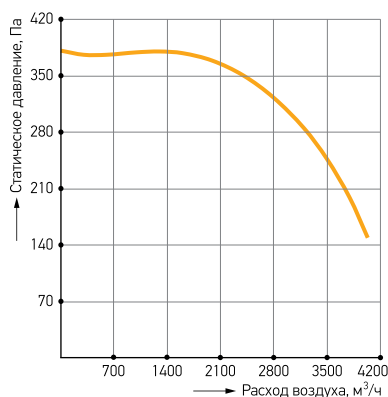

Тип	Lсум, дБ(A)	Lсум, дБ	Уровень звуковой мощности (L, дБ) в октавных полосах частот, Гц							
			63	125	250	500	1000	2000	4000	8000
Шум на всасывании	70,3	79,8	73,3	77,8	67,7	64,0	64,5	62,1	62,0	55,7
Шум на нагнетании	75,1	81,7	7,2	79,8	72,9	72,2	69,3	66,4	65,3	58,1
Шум через корпус	61,6	75,5	72,2	72,1	60,8	57,5	53,4	52,3	48,7	46,1

Расход воздуха=2380 м³/ч.

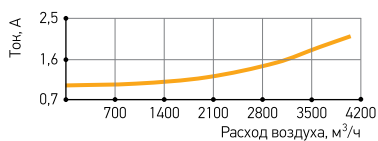

## VP 70-40/35.4D

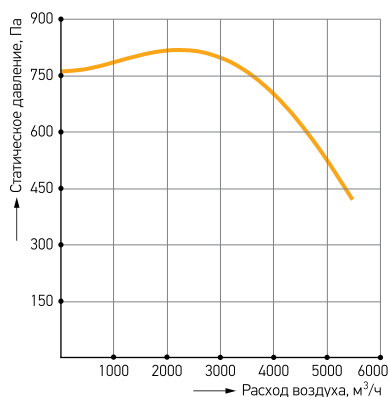

Тип	Lсум, дБ(A)	Lсум, дБ	Уровень звуковой мощности (L, дБ) в октавных полосах частот, Гц							
			63	125	250	500	1000	2000	4000	8000
Шум на всасывании	80,5	86,5	79,3	83,3	77,3	71,9	76,1	73,2	71,4	68,3
Шум на нагнетании	87,4	92,2	80,5	88,5	83,7	84,1	82,5	79,2	77,6	72,2
Шум через корпус	68,2	83,1	80,0	79,8	68,6	60,5	61,6	56,2	54,2	53,6

Расход воздуха=2800 м³/ч.

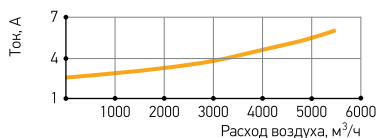

## VP 80-50/40.8D

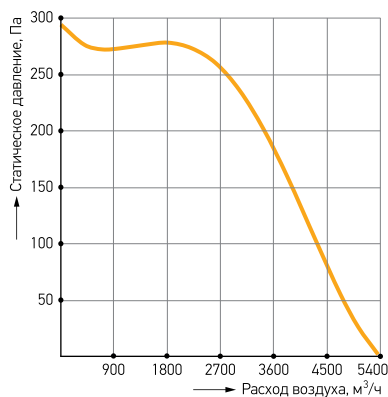

Тип	Lсум, дБ(A)	Lсум, дБ	Уровень звуковой мощности (L, дБ) в октавных полосах частот, Гц							
			63	125	250	500	1000	2000	4000	8000
Шум на всасывании	65,9	75,1	72,8	68,7	63,8	60,7	60,0	59,0	57,1	49,8
Шум на нагнетании	71,4	78,0	71,9	73,1	70,6	69,6	64,7	62,4	62,0	53,3
Шум через корпус	59,8	71,6	69,0	65,9	62,8	55,9	53,5	49,3	46,0	41,2

Расход воздуха=2700 м³/ч.

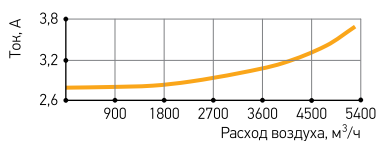

## VP 80-50/40.6D

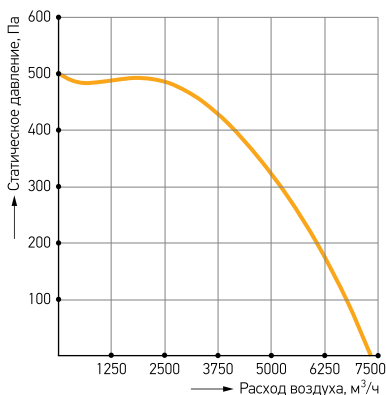

Тип	Lсум, дБ(A)	Lсум, дБ	Уровень звуковой мощности (L, дБ) в октавных полосах частот, Гц									
			63	125	250	500	1000	2000	4000	8000		
Шум на всасывании	78,2	83,6	80,7	74,1	72,8	72,2	72,7	71,3	70,5	66,4		
Шум на нагнетании	85,4	89,5	80,9	83,7	80,7	83,3	79,8	76,7	76,4	71,3		
Шум через корпус	68,4	79,3	76,3	75,4	64,0	62,8	58,1	55,2	64,4	52,0		

Расход воздуха=3500 м³/ч.

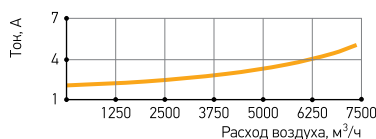

## VP 80-50/40.4D

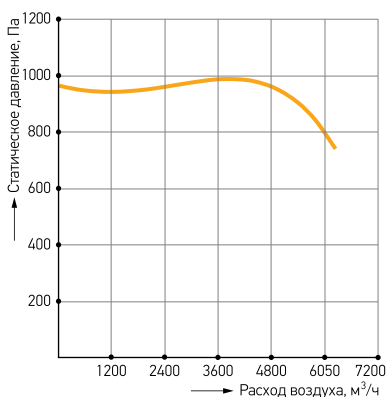

Тип	Lсум, дБ(A)	Lсум, дБ	Уровень звуковой мощности (L, дБ) в октавных полосах частот, Гц									
			63	125	250	500	1000	2000	4000	8000		
Шум на всасывании	84,3	90,4	85,3	86,0	81,3	76,0	79,2	77,6	75,8	72,5		
Шум на нагнетании	93,1	96,6	87,1	91,9	86,7	87,3	89,4	85,3	83,6	79,5		
Шум через корпус	72,3	87,0	84,1	83,5	70,9	65,6	65,3	61,1	60,8	59,4		

Расход воздуха=4800 м³/ч.

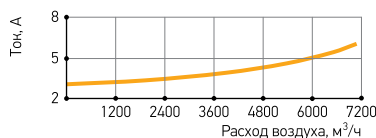

## VP 90-50/45.8D

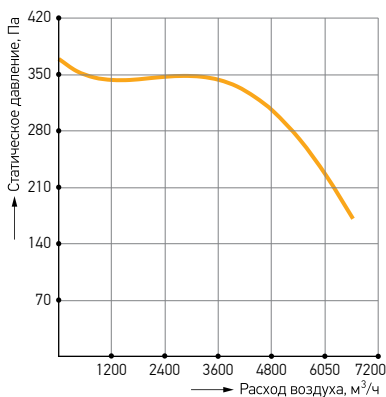

Тип	Lсум, дБ(A)	Lсум, дБ	Уровень звуковой мощности (L, дБ) в октавных полосах частот, Гц									
			63	125	250	500	1000	2000	4000	8000		
Шум на всасывании	71,2	80,7	79,0	72,0	69,4	66,2	66,1	63,4	62,6	55,2		
Шум на нагнетании	76,5	84,2	80,2	78,1	76,6	73,4	71,4	67,6	65,1	57,3		
Шум через корпус	63,1	75,3	73,0	70,4	60,0	57,8	56,0	53,6	56,1	50,7		

Расход воздуха=3840 м³/ч.

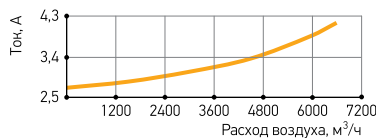



## VP 90-50/45.6D

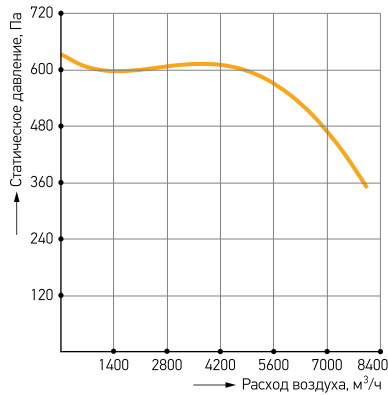

Тип	Lсум, дБ(A)	Lсум, дБ	Уровень звуковой мощности (L, дБ) в октавных полосах частот, Гц							
			63	125	250	500	1000	2000	4000	8000
Шум на всасывании	81,1	89,2	78,8	87,5	78,3	76,1	75,7	72,9	72,1	66,4
Шум на нагнетании	86,2	92,6	80,8	90,2	82,5	83,9	80,7	77,6	76,1	68,5
Шум через корпус	62,4	75,1	71,8	71,5	61,9	58,1	55,2	52,9	51,3	49,6

Расход воздуха=5040 м³/ч.

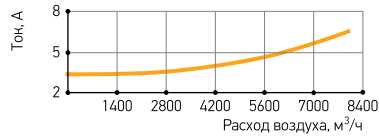

## VP 90-50/45.4D

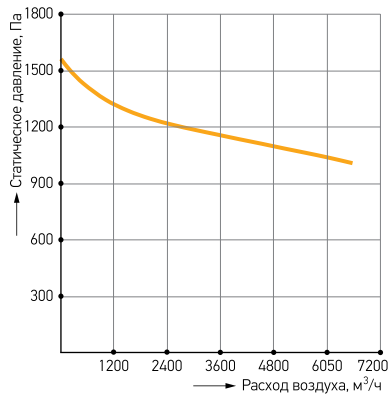

Тип	Lсум, дБ(A)	Lсум, дБ	Уровень звуковой мощности (L, дБ) в октавных полосах частот, Гц							
			63	125	250	500	1000	2000	4000	8000
Шум на всасывании	84,9	92,9	90,8	85,6	80,6	76,5	80,4	77,6	76,9	73,0
Шум на нагнетании	90,4	97,1	93,6	90,5	87,9	86,4	85,9	82,2	80,3	76,3
Шум через корпус	69,2	85,9	83,8	81,4	68,7	63,6	61,2	55,6	54,1	54,2

Расход воздуха=3840 м³/ч.

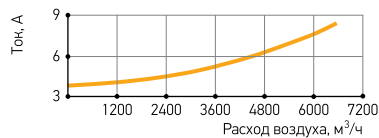

## VP 100-50/63.4D

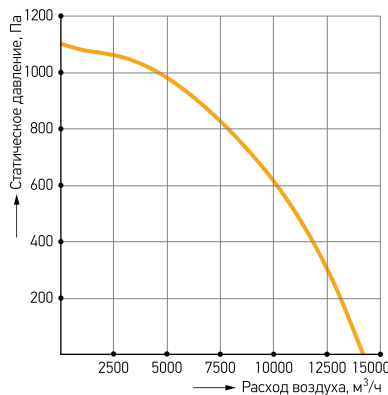

Тип	Lсум, дБ(A)	Lсум, дБ	Уровень звуковой мощности (L, дБ) в октавных полосах частот, Гц							
			63	125	250	500	1000	2000	4000	8000
Шум на всасывании	79,6	89,7	74,3	88,5	80,6	75,3	74,3	68,4	65,7	63,1
Шум на нагнетании	84,0	92,0	81,7	89,2	85,7	81,1	79,2	72,6	69,0	65,5
Шум через корпус	69,6	80,9	73,2	79,5	68,2	63,0	62,5	60,6	60,2	56,5

Расход воздуха=7500 м³/ч.

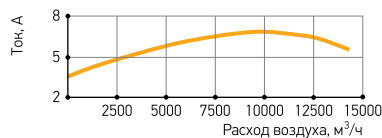

## КРЫШНЫЙ ВЕНТИЛЯТОР VS 30 - VS 90



- Корпус из оцинкованной стали;
- Рабочее колесо из оцинкованной стали с назад загнутыми лопатками;
- Асинхронный электродвигатель с внешним ротором и встроенной защитой от перегрева (биметаллические термоконтакты). Корпус из алюминия. Степень защиты IP54. Обмотка оснащена дополнительной защитой от влаги. Класс нагревостойкости изоляции F;
- Температура перемещаемого воздуха от  $-40^{\circ}\text{C}$  до  $+40^{\circ}\text{C}$ .

Вентиляторы VS используются для перемещения воздуха и неагрессивных газовых смесей в системах вытяжной общеобменной вентиляции. Выполняются в наружном исполнении и монтируются на крышах таким образом, чтобы ось вращения рабочего колеса находилась вертикально. Вентиляторы имеют вертикальный выброс воздуха.

### ТИПОРАЗМЕРЫ И ОСНОВНЫЕ ТЕХНИЧЕСКИЕ ХАРАКТЕРИСТИКИ

Типоразмер	Обозначение	Макс. расход воздуха, м <sup>3</sup> /ч	Макс. статич. давление, Па	Макс. скорость вращения, об/мин	Питание двигателя, В	Мощность двигателя, кВт	Макс. рабочий ток, А	Рекомендуемый регулятор скорости
30	VS 30/22-2E	1050	470	2770	220	0,17	0,71	RE2G* / RET2KTG
	VS 40/31-4E	1561	240	1360	220	0,18	0,83	RE2G* / RET2KTG
40	VS 40/31-4D	1561	270	1390	380	0,14	0,35	FC-051P1K75
	VS 40/32-4D	1900	270	1390	380	0,14	0,35	FC-051P1K75
56	VS 56/35-4E	2900	340	1360	220	0,31	1,45	RE2G* / RET2KTG
	VS 56/35-4D	2950	320	1330	380	0,27	0,50	FC-051P1K75
	VS 56/40-4E	4050	395	1350	220	0,54	2,50	RE6G* / RET6KTG
	VS 56/40-4D	4050	400	1340	380	0,54	1,10	FC-051P1K75
63	VS 63/45-4E	5400	460	1230	220	0,90	4,10	RE6G* / RET6KTG
	VS 63/45-4D	5600	450	1220	380	0,74	1,45	FC-051P1K75
	VS 63/50-4D	7800	600	1340	380	1,60	3,00	FC-051P1K5
	VS 63/50-6D	5019	292	850	380	0,65	1,45	FC-051P1K75
90	VS 90/56-4D	10100	700	1370	380	2,20	3,80	FC-051P1K5
	VS 90/56-6D	7130	325	830	380	0,78	1,55	FC-051P1K75
	VS 90/63-6D	10150	430	870	380	1,25	2,73	FC-051P1K75

\* при использовании с блоками управления UM, UMT.

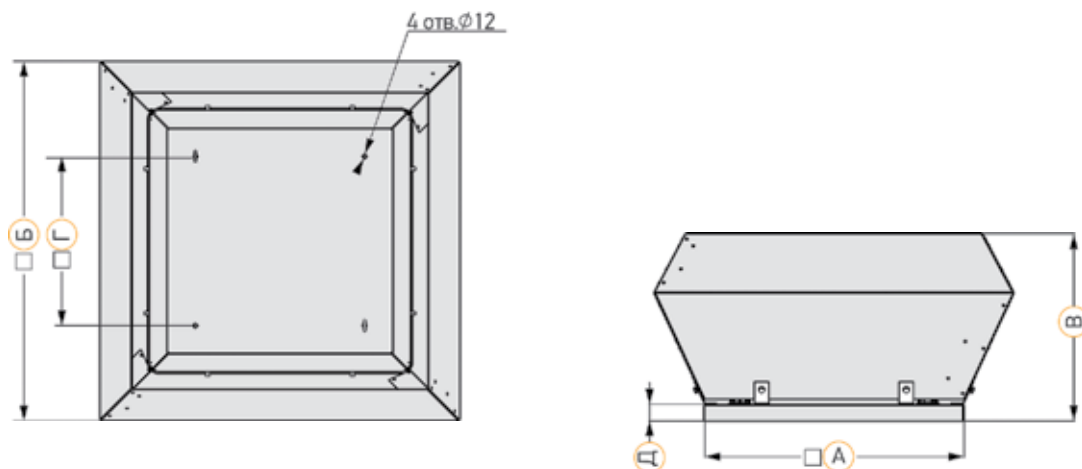

## РАЗМЕРЫ И ВЕС

Типоразмер	Обозначение	Размеры, мм					Масса, кг
		А	Б	В	Г	Д	
30	VS 30/22-2E	300	385	252	245	30	6,4
40	VS 40/31-4E	400	580	350	330	40	15,0
	VS 40/31-4D	400	580	355	330	40	17,4
	VS 40/32-4D	400	580	355	330	40	17,4
56	VS 56/35-4E	560	780	410	450	40	29,6
	VS 56/35-4D	560	780	410	450	40	30,4
	VS 56/40-4E	560	780	425	450	40	29,8
	VS 56/40-4D	560	780	425	450	40	30,8
63	VS 63/45-4E	630	870	455	535	40	40,5
	VS 63/45-4D	630	870	455	535	40	40,0
	VS 63/50-4D	630	870	500	535	40	40,7
	VS 63/50-6D	630	870	500	535	40	48,4
90	VS 90/56-4D	900	1250	630	750	40	70,0
	VS 90/56-6D	900	1250	630	750	40	77,0
	VS 90/63-6D	900	1250	630	750	40	78,0

## VS 30/22-2E

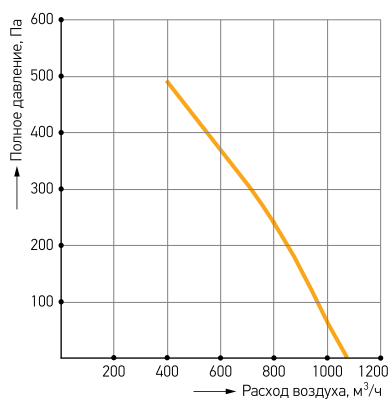

Режим работы	Уровень звука L, дБА	Уровень звуковой мощности (L, дБА) в октавных полосах частот, Гц							
		125	250	500	1000	2000	4000	8000	
Шум на всасывании	74	49	65	71	67	65	62	56	
Шум на нагнетании	76	50	65	71	71	70	63	52	

Условия испытаний:  $P_n=263\text{Па}$ .

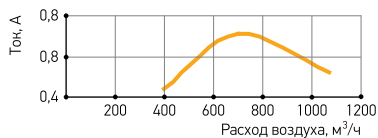

## VS 40/31-4E, VS 40/31-4D

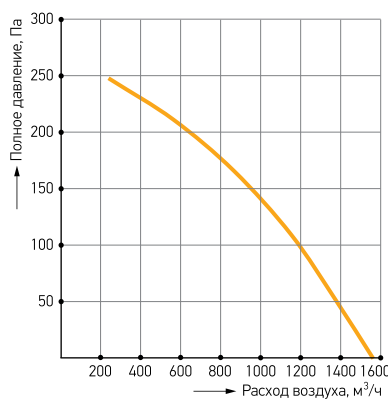

Режим работы	Уровень звука L, дБА	Уровень звуковой мощности (L, дБА) в октавных полосах частот, Гц							
		125	250	500	1000	2000	4000	8000	
Шум на всасывании	65	47	51	58	57	61	57	45	
Шум на нагнетании	69	45	57	60	64	63	60	47	

Условия испытаний:  $P_n=168\text{Па}$ .

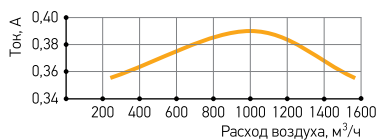

## VS 40/32-4D

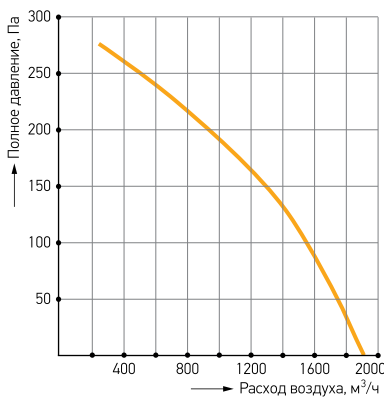

Режим работы	Уровень звука L, дБА	Уровень звуковой мощности (L, дБА) в октавных полосах частот, Гц						
		125	250	500	1000	2000	4000	8000
Шум на всасывании	74	49	65	71	67	65	62	56
Шум на нагнетании	76	50	65	71	71	70	63	52

Условия испытаний: Pn=165Па.

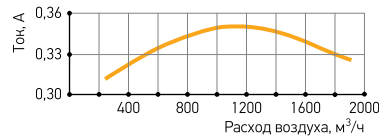

## VS 56/35-4E

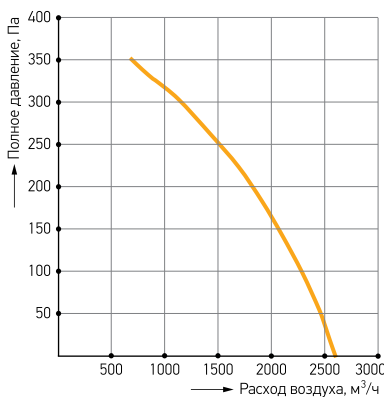

Режим работы	Уровень звука L, дБА	Уровень звуковой мощности (L, дБА) в октавных полосах частот, Гц						
		125	250	500	1000	2000	4000	8000
Шум на всасывании	64	51	57	58	55	56	56	49
Шум на нагнетании	67	50	56	61	62	60	59	52

Условия испытаний: Pn=277Па.

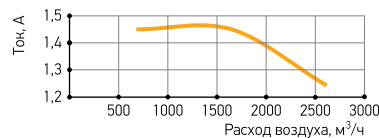

## VS 56/35-4D

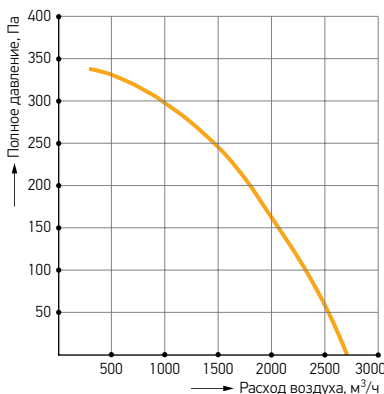

Режим работы	Уровень звука L, дБА	Уровень звуковой мощности (L, дБА) в октавных полосах частот, Гц						
		125	250	500	1000	2000	4000	8000
Шум на всасывании	74	55	63	64	63	70	69	57
Шум на нагнетании	77	59	63	68	70	73	71	60

Условия испытаний: Pn=234Па.

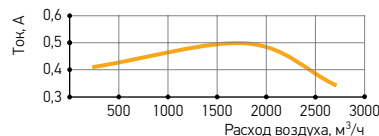

## VS 56/40-4E

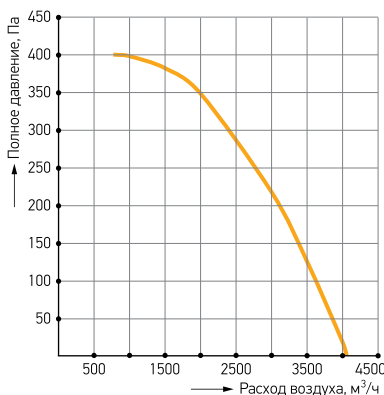

Режим работы	Уровень звука L, дБА	Уровень звуковой мощности (L, дБА) в октавных полосах частот, Гц						
		125	250	500	1000	2000	4000	8000
Шум на всасывании	76	52	64	65	64	73	71	57
Шум на нагнетании	78	55	61	66	69	75	73	61

Условия испытаний: Pn=339Па.

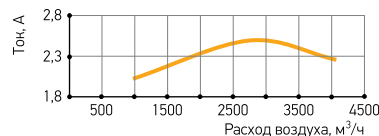

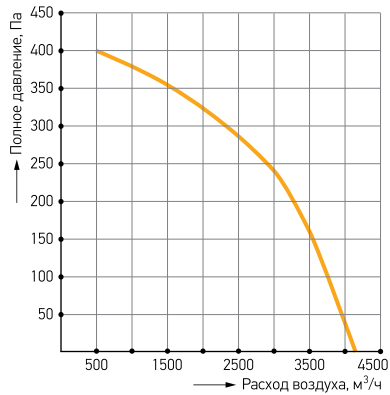
**VS 56/40-4D**

Режим работы	Уровень звука L, дБА	Уровень звуковой мощности (L, дБА) в октавных полосах частот, Гц							
		125	250	500	1000	2000	4000	8000	
Шум на всасывании	75	58	66	68	65	66	70	60	
Шум на нагнетании	76	62	66	69	70	69	70	61	

Условия испытаний:  $P_n=310$ Па.

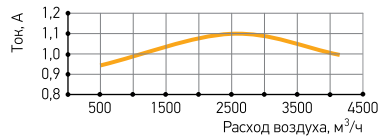
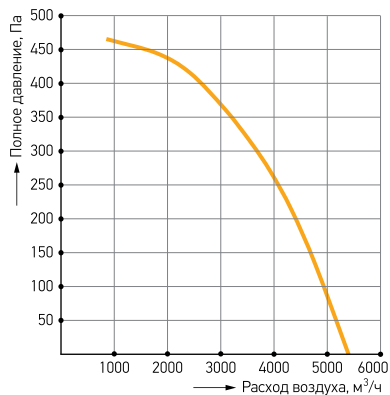
**VS 63/45-4E**

Режим работы	Уровень звука L, дБА	Уровень звуковой мощности (L, дБА) в октавных полосах частот, Гц							
		125	250	500	1000	2000	4000	8000	
Шум на всасывании	75	56	65	67	64	64	71	60	
Шум на нагнетании	75	56	64	68	69	68	70	61	

Условия испытаний:  $P_n=357$ Па.

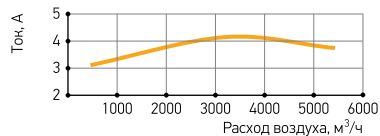
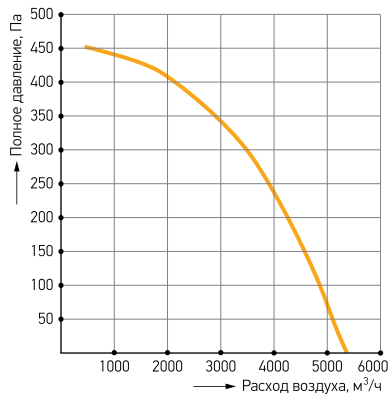
**VS 63/45-4D**

Режим работы	Уровень звука L, дБА	Уровень звуковой мощности (L, дБА) в октавных полосах частот, Гц							
		125	250	500	1000	2000	4000	8000	
Шум на всасывании	75	61	69	70	67	65	60	55	
Шум на нагнетании	78	61	70	72	73	70	66	62	

Условия испытаний:  $P_n=301$ Па.

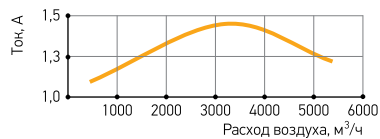
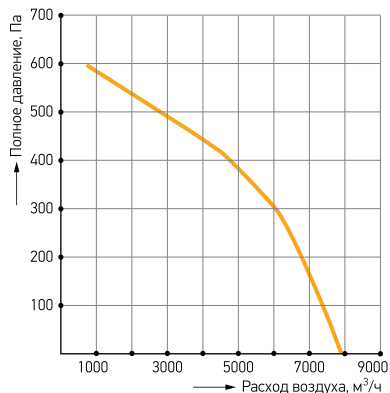
**VS 63/50-4D**

Режим работы	Уровень звука L, дБА	Уровень звуковой мощности (L, дБА) в октавных полосах частот, Гц							
		125	250	500	1000	2000	4000	8000	
Шум на всасывании	74	61	66	70	65	65	60	53	
Шум на нагнетании	76	65	69	70	71	69	63	58	

Условия испытаний:  $P_n=465$ Па.

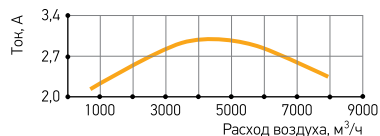

## VS 63/50-6D

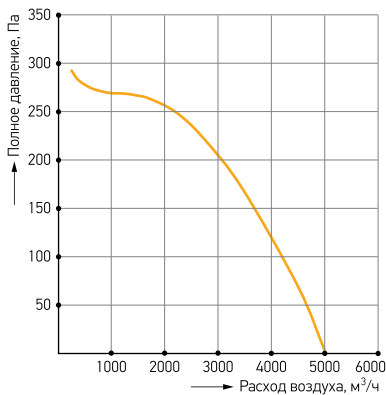

Режим работы	Уровень звука L, дБА	Уровень звуковой мощности (L, дБА) в октавных полосах частот, Гц						
		125	250	500	1000	2000	4000	8000
Шум на всасывании	80	62	73	76	72	72	71	65
Шум на нагнетании	82	70	74	75	76	76	70	62

Условия испытаний: Pn=180Па.

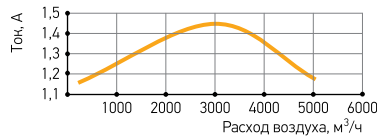

## VS 90/56-4D

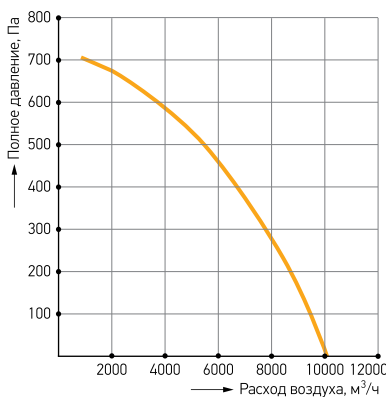

Режим работы	Уровень звука L, дБА	Уровень звуковой мощности (L, дБА) в октавных полосах частот, Гц						
		125	250	500	1000	2000	4000	8000
Шум на всасывании	75	61	69	70	67	65	60	55
Шум на нагнетании	78	61	70	72	73	70	66	62

Условия испытаний: Pn=548Па.

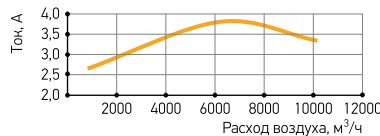

## VS 90/56-6D

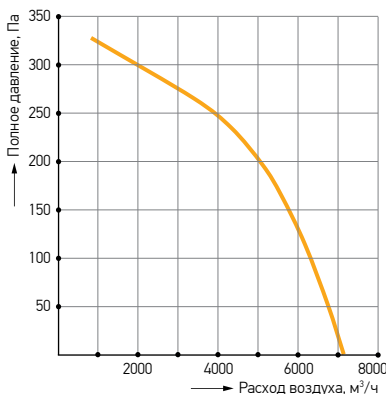

Режим работы	Уровень звука L, дБА	Уровень звуковой мощности (L, дБА) в октавных полосах частот, Гц						
		125	250	500	1000	2000	4000	8000
Шум на всасывании	74	61	66	70	65	65	60	53
Шум на нагнетании	76	65	69	70	71	69	63	58

Условия испытаний: Pn=239Па.

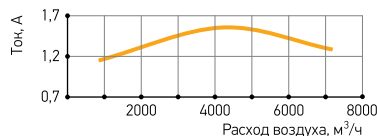

## VS 90/63-6D

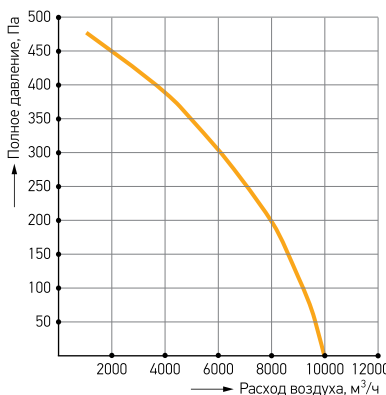

Режим работы	Уровень звука L, дБА	Уровень звуковой мощности (L, дБА) в октавных полосах частот, Гц						
		125	250	500	1000	2000	4000	8000
Шум на всасывании	80	62	73	76	72	72	71	65
Шум на нагнетании	82	70	74	75	76	76	70	62

Условия испытаний: Pn=345Па.

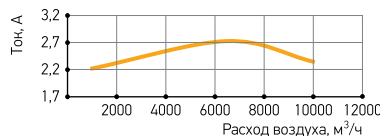

## КРЫШНЫЙ ВЕНТИЛЯТОР VS 94 - VS 100

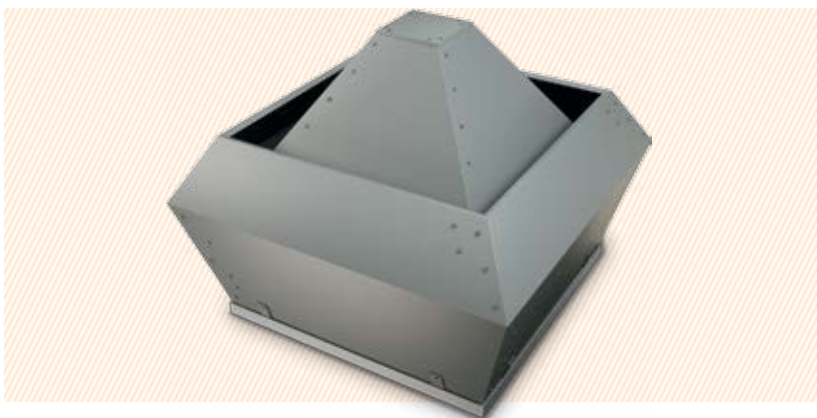

- Корпус из оцинкованной стали;
- Рабочее колесо из оцинкованной стали с назад загнутыми лопатками;
- Асинхронный электродвигатель с внешним ротором и встроенной защитой от перегрева (биметаллические термоконтакты). Корпус из алюминия. Степень защиты IP54. Обмотка оснащена дополнительной защитой от влаги. Класс нагревостойкости изоляции F;
- Температура перемещаемого воздуха от  $-40^{\circ}\text{C}$  до  $+40^{\circ}\text{C}$ .

Вентиляторы VS используются для перемещения воздуха и неагрессивных газовых смесей в системах вытяжной общеобменной вентиляции. Выполняются в наружном исполнении и монтируются на крышах таким образом, чтобы ось вращения рабочего колеса находилась вертикально. Вентиляторы имеют вертикальный выброс воздуха.

### ТИПОРАЗМЕРЫ И ОСНОВНЫЕ ТЕХНИЧЕСКИЕ ХАРАКТЕРИСТИКИ

Типоразмер	Обозначение	Макс. расход воздуха, м <sup>3</sup> /ч	Макс. статич. давление, Па	Макс. скорость вращения, об/мин	Питание двигателя, В	Мощность двигателя, кВт	Макс. рабочий ток, А	Рекомендуемый регулятор скорости
94	VS 94/56-4D	13750	940	1400	3-380	3	6,7	FC-051P3K0
94	VS 94/63-4D	19950	1175	1430	3-380	5,5	11,7	FC-051P5K5
94	VS 94/63-6D	12777	500	940	3-380	2,2	5,6	FC-051P3K0
100	VS 100/71-6D	18462	625	940	3-380	2,2	5,6	FC-051P3K0

VS 94/56-4D  
VS 94/63-6D

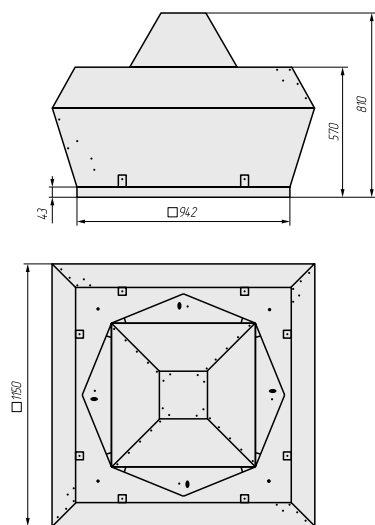

VS 94/63-4D

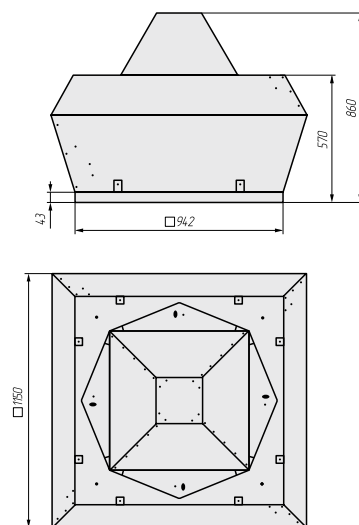

VS 100/71-6D

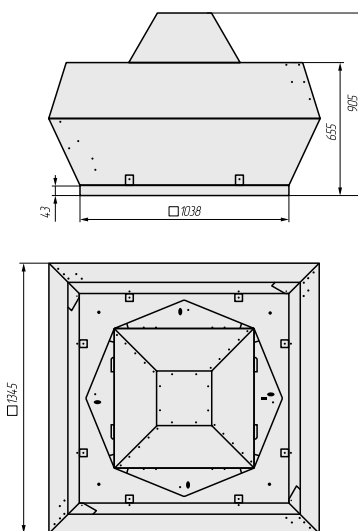

## VS 94 56-4D

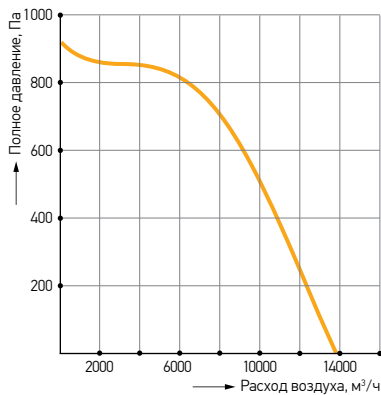

Режим работы	Уровень звука L, дБА	Уровень звуковой мощности (L, дБА) в октавных полосах частот, Гц					
		125	500	1000	2000	4000	8000
Шум на всасывании	76	63	69	71	69	66	60
Шум на нагнетании	78	65	71	73	71	68	62

Условия испытаний: Pn=750Па.

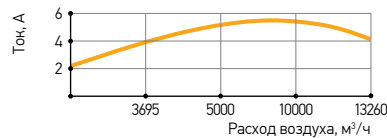

## VS 94/63-4D

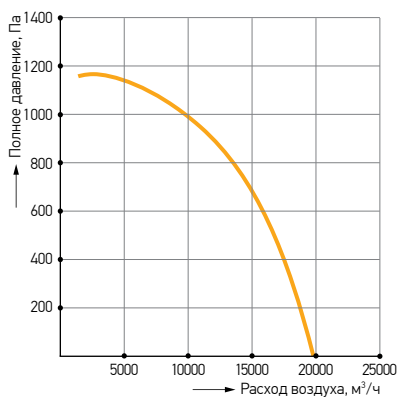

Режим работы	Уровень звука L, дБА	Уровень звуковой мощности (L, дБА) в октавных полосах частот, Гц					
		125	500	1000	2000	4000	8000
Шум на всасывании	79	64	69	75	74	70	64
Шум на нагнетании	81	66	71	77	76	72	66

Условия испытаний: Pn=990Па.

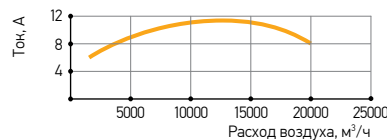

## VS 94/63-6D

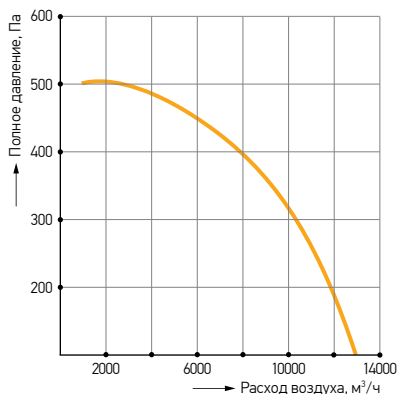

Режим работы	Уровень звука L, дБА	Уровень звуковой мощности (L, дБА) в октавных полосах частот, Гц					
		125	500	1000	2000	4000	8000
Шум на всасывании	70	64	69	75	74	70	64
Шум на нагнетании	72	51	65	65	63	59	54

Условия испытаний: Pn=380Па.

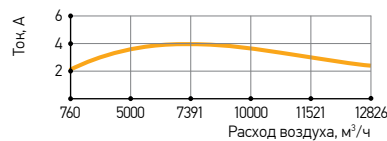

## VS 100/71-6D

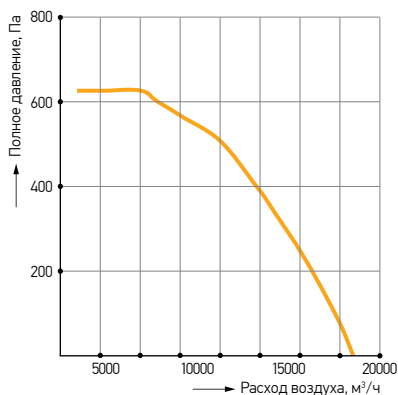

Режим работы	Уровень звука L, дБА	Уровень звуковой мощности (L, дБА) в октавных полосах частот, Гц					
		125	500	1000	2000	4000	8000
Шум на всасывании	72	56	64	68	67	62	57
Шум на нагнетании	74	58	66	70	69	64	59

Условия испытаний: Pn=500Па.

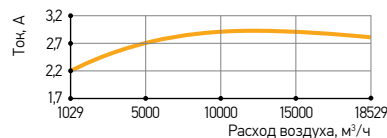



# СТАКАН МОНТАЖНЫЙ SMD

## СТАКАН МОНТАЖНЫЙ С ШУМОГЛУШЕНИЕМ SMD-H

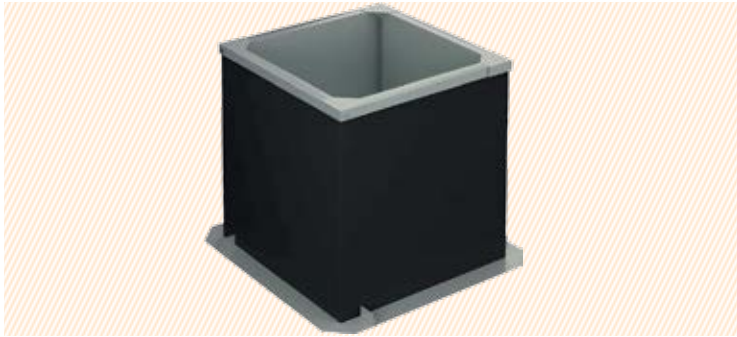

Предназначены для монтажа крышных вентиляторов VS на кровле зданий.

- Исполнения:
  - Стандартное
  - С шумоглушителем.
- Устанавливаются на горизонтальную поверхность.
- Конструкция выполнена из стального оцинкованного листа и уплотнена от проникновения воды.
- Монтажные стаканы с шумоглушением имеют встроенные шумогасящие пластины.
- Возможно изготовление нестандартных исполнений для установки на наклонные поверхности.

### ГАБАРИТЫ

Тип стакана	А, мм	В, мм	С, мм	F, мм	G, мм	для исполнений с шумоглушением			Вес, кг	Наименование вентилятора крышного
						Толщина пластин, мм	Расстояние между пластинами, мм	Число пластин, шт.		
SMD/SMD-H-30	255	290	610	750	270	54	74	2	21/26	VS 30
SMD/SMD-H-40	330	390	710	750	370	104	71	2	29/38	VS 40
SMD/SMD-H-56	470	550	870	750	530	104	66	3	42/57	VS 56
SMD/SMD-H-63	540	620	940	800	600	104	90	3	47/67	VS 63
SMD/SMD-H-90	750	890	1210	800	870	104	66	5	68/106	VS 90
SMD/SMD-H-94	750	930	1250	900	910	104	74	5	71/120	VS 94
SMD/SMD-H-100	840	1030	1350	900	1010	104	61	6	79/138	VS 100

### ШУМОПОДАВЛЕНИЕ

Тип стакана	Шумоподавление dB в октавных полосах частот, Гц							
	63	125	250	500	1000	2000	4000	8000
SMD-H-30	3	4	7,5	15	23	28	22	17,5
SMD-H-40	3	4	8	15	31	34	23	17
SMD-H-56	3	5	9	16	33	38	26	19
SMD-H-63	3	4	6	13	28	28	18	12
SMD-H-90	3	5	9	17	34	40	27	20
SMD-H-94	3	5	9	17	34	40	27	20
SMD-H-100	3	5	10	18	37	44	31	23

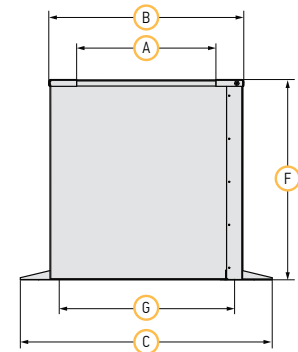

### АЭРОДИНАМИЧЕСКИЕ ХАРАКТЕРИСТИКИ

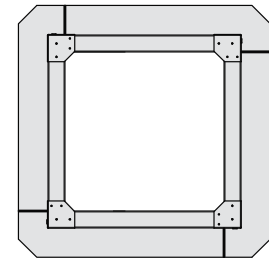
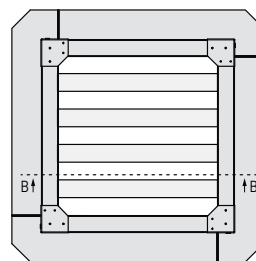
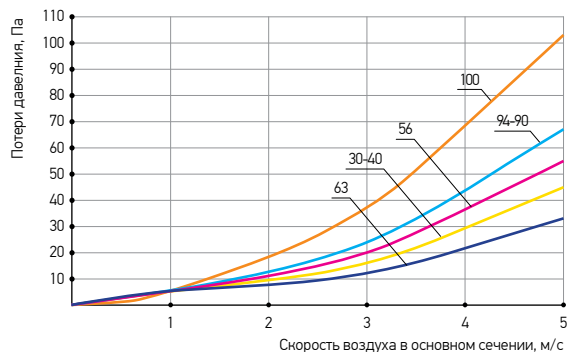

## ГИБКАЯ ВСТАВКА MV



Вставки гибкие MV предназначены для снижения механических вибраций, передаваемых от вентилятора к системе воздуховодов и ограждающим конструкциям.

- Прямоугольные фланцы из оцинкованной стали, соединенные между собой изолирующей виниловой лентой;
- Фланцы дополнительно скреплены токопроводящим проводом.

### РАЗМЕРЫ И ВЕС

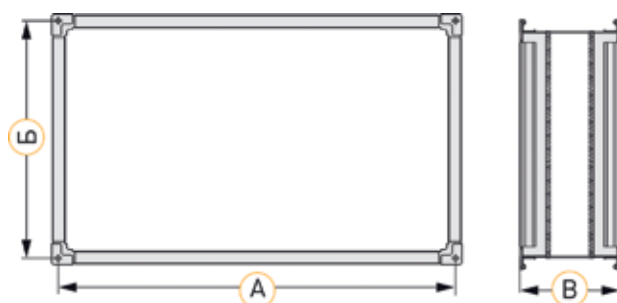

Обозначение	Размеры, мм			Масса, кг
	А	Б	В	
MV 40-20	400	200	172	2
MV 50-25	500	250	172	2,5
MV 50-30	500	300	172	2,6
MV 60-30	600	300	172	2,9
MV 60-35	600	350	172	3
MV 70-40	700	400	172	3,5
MV 80-50	800	500	172	4
MV 90-50	900	500	175	4,5
MV 100-50	1000	500	175	5

## ЗАСЛОНКА РЕГУЛИРУЮЩАЯ DPR



Используются для регулирования подачи воздуха и закрытия вентиляционного канала. Температура перемещаемого воздуха от  $-40^{\circ}\text{C}$  до  $+70^{\circ}\text{C}$ .

- Корпус из листовой оцинкованной стали;
- Лопатки из алюминия, снабжены резиновым уплотнителем;
- Привод лопаток осуществляется системой износостойких зубчатых колес;
- Управляется с помощью электропривода;
- Сечение штока для монтажа привода – квадрат со стороной 10 мм.

### РАЗМЕРЫ И ВЕС

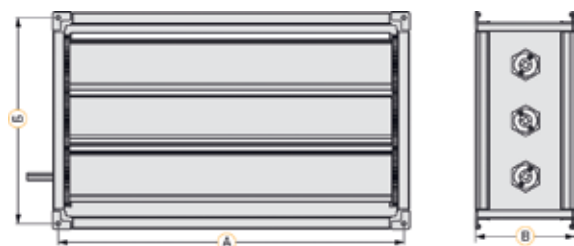

Обозначение	Размеры, мм								Масса, кг
	А	Б	В	Г	Д	Е	Ж	И	
DPR 30-15	300	150	320	170	340	190	9	178	3,8
DPR 40-20	400	200	420	220	440	240	9	178	5,4
DPR 50-25	500	250	520	270	540	290	9	178	6,6
DPR 50-30	500	300	520	320	540	340	9	178	7,6
DPR 60-30	600	300	620	320	640	340	9	178	8,6
DPR 60-35	600	350	620	370	640	390	9	178	9,0
DPR 70-40	700	400	720	420	740	440	9	178	11,2
DPR 80-50	800	500	820	520	840	540	9	178	13,6
DPR 90-50	900	500	930	530	960	560	13	190	15,8
DPR 100-50	1000	500	1030	530	1060	560	13	190	16,8

## НАГРЕВАТЕЛЬ ВОДЯНОЙ NPW

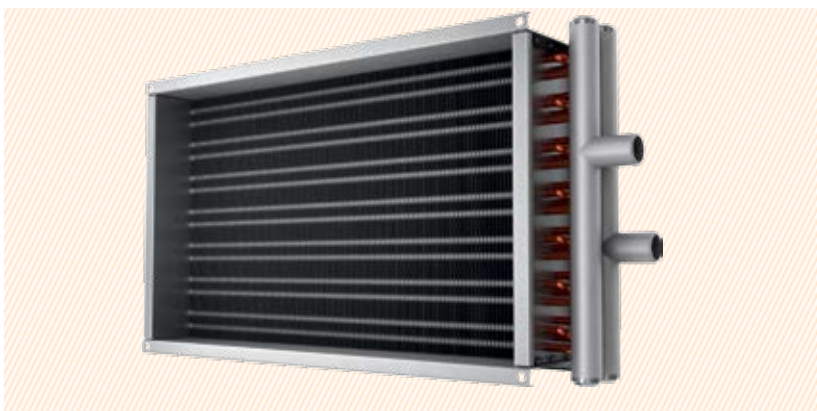

- Поверхность теплообменника представляет собой медные трубки диаметром 9,52 мм с напрессованным на них алюминиевым оребрением (расстояние между ребрами 2,5 мм);
- Корпус нагревателя изготавливается из оцинкованной стали;
- Нагреватели могут иметь два (двухрядные) или три (трехрядные) ряда трубок;
- Максимальная температура теплоносителя подаваемого в теплообменник – 170°C;
- Максимальное давление теплоносителя – 1,5 МПа.

Воздухонагреватели NPW используются для нагрева приточного воздуха в системах приточной вентиляции с прямоугольным сечением воздуховодов. Нагреваемый воздух не должен содержать каких-либо агрессивных примесей. Воздухонагреватели NPW допускают применение в качестве теплоносителя незамерзающие жидкости. Воздухонагреватели NPW могут монтироваться в любом положении, обеспечивающем отвод воздуха из водяного контура.

### РАЗМЕРЫ И ВЕС

Обозначение	Размеры, мм								Заправочный объем, л	Масса, кг
	А	Б	В	Г	Д	Е	Ж			
Двухрядные	NPW 30-15/2	300	150	320	170	340	190	9	0,5	4,1
	NPW 40-20/2	400	200	420	220	440	240	9	0,7	5,6
	NPW 50-25/2	500	250	520	270	540	290	9	1	6,6
	NPW 50-30/2	500	300	520	320	540	340	9	1,3	7,1
	NPW 60-30/2	600	300	620	320	640	340	9	1,5	8,1
	NPW 60-35/2	600	350	620	370	640	390	9	1,7	8,8
	NPW 70-40/2	700	400	720	420	740	440	9	2,2	10,6
	NPW 80-50/2	800	500	820	520	840	540	9	3,2	13,5
	NPW 90-50/2	900	500	930	530	960	560	11	3,5	16,4
NPW 100-50/2	1000	500	1030	530	1060	560	11	3,8	18,5	
Трехрядные	NPW 30-15/3	300	150	320	170	340	190	9	0,6	5,6
	NPW 40-20/3	400	200	420	220	440	240	9	1	7,1
	NPW 50-25/3	500	250	520	270	540	290	9	1,4	8,6
	NPW 50-30/3	500	300	520	320	540	340	9	1,8	10,1
	NPW 60-30/3	600	300	620	320	640	340	9	2	11,6
	NPW 60-35/3	600	350	620	370	640	390	9	2,3	13,1
	NPW 70-40/3	700	400	720	420	740	440	9	3	14,6
	NPW 80-50/3	800	500	820	520	840	540	9	4,4	16,1
	NPW 90-50/3	900	500	930	530	960	560	11	4,8	17,6
NPW 100-50/3	1000	500	1030	530	1060	560	11	5,3	19,8	

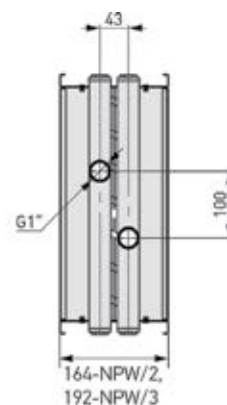
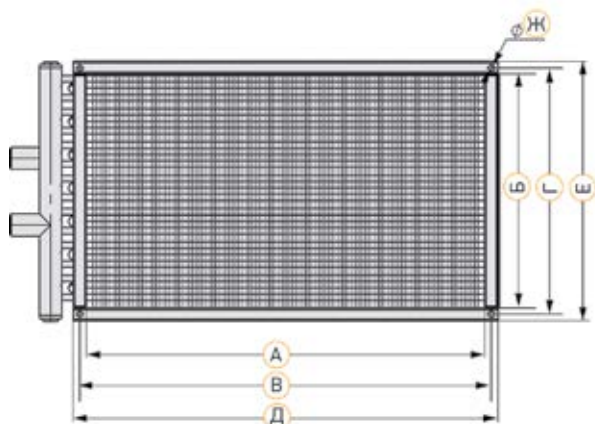

## АЭРОДИНАМИЧЕСКИЕ ХАРАКТЕРИСТИКИ ОБОГРЕВАТЕЛЕЙ NRW /2

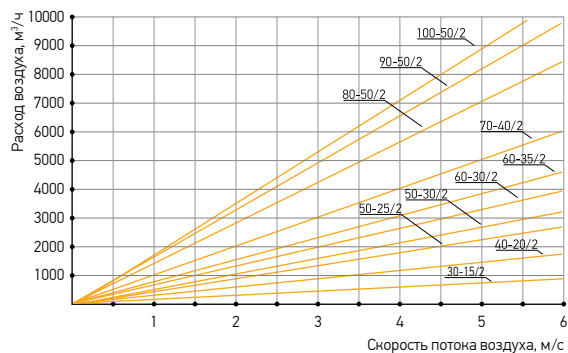
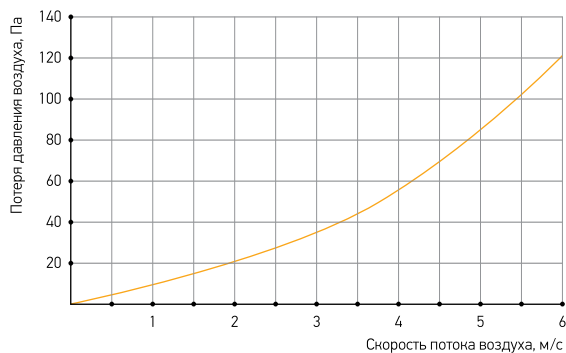

## ГИДРАВЛИЧЕСКИЕ ХАРАКТЕРИСТИКИ ОБОГРЕВАТЕЛЕЙ NRW /2

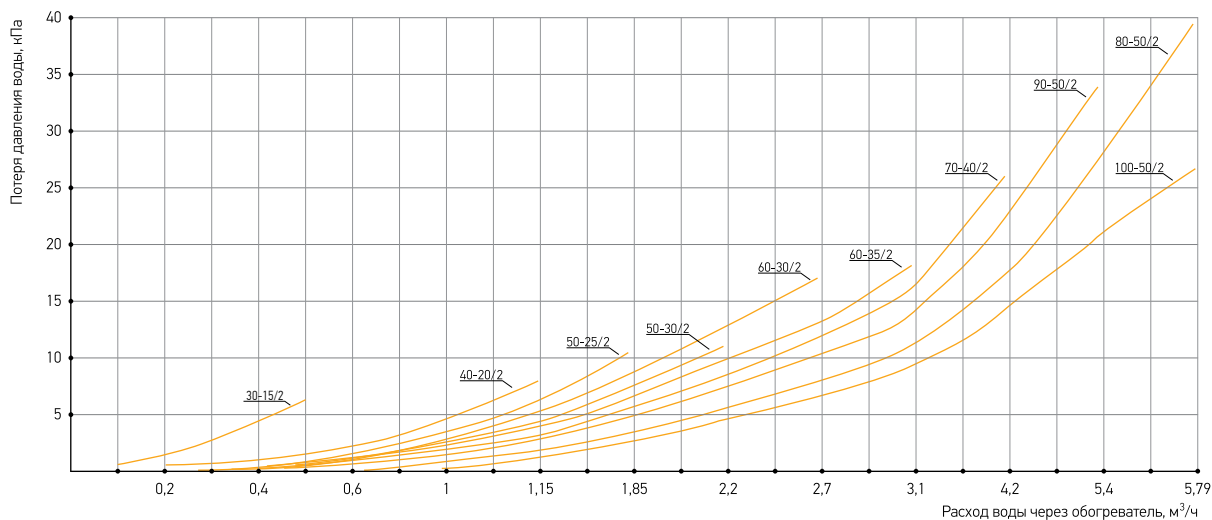

## ТЕПЛОТЕХНИЧЕСКИЕ ХАРАКТЕРИСТИКИ NRW/2

Типоразмер	Расход воздуха, м³/ч	Расход воды, м³/ч	Теплопроизводительность, кВт	Выход воздух, °С
30-15	440	0,31	7,08	18
40-20	1150	0,81	18,57	18
50-25	1800	1,27	29,06	18
50-30	2150	1,51	34,71	18
60-30	2600	1,83	41,97	18
60-35	3020	2,13	48,75	18
70-40	4030	2,84	65,06	18
80-50	5750	4,05	92,83	18
90-50	6480	4,57	104,61	18
100-50	7200	5,07	116,25	18

Температура наружного воздуха  $t_{н} = -30^{\circ}\text{C}$ , температура воды  $90/70^{\circ}\text{C}$ .

### АЭРОДИНАМИЧЕСКИЕ ХАРАКТЕРИСТИКИ ОБОГРЕВАТЕЛЕЙ NPW /3

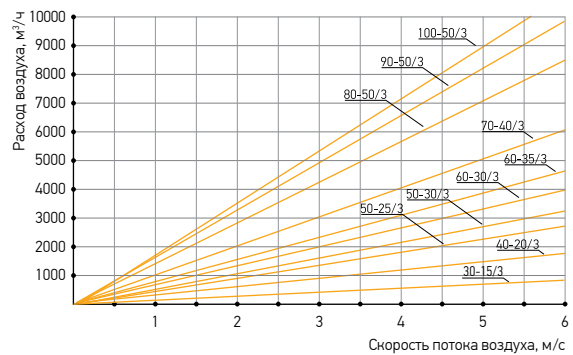
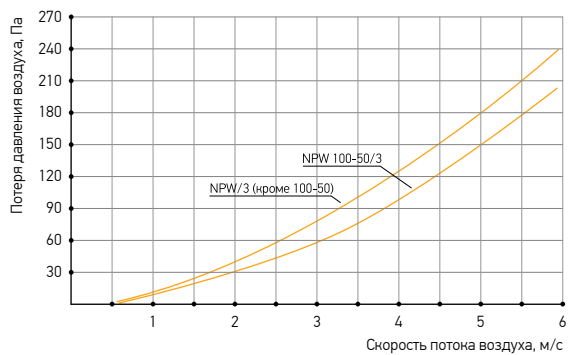

### ГИДРАВЛИЧЕСКИЕ ХАРАКТЕРИСТИКИ ОБОГРЕВАТЕЛЕЙ NPW /3

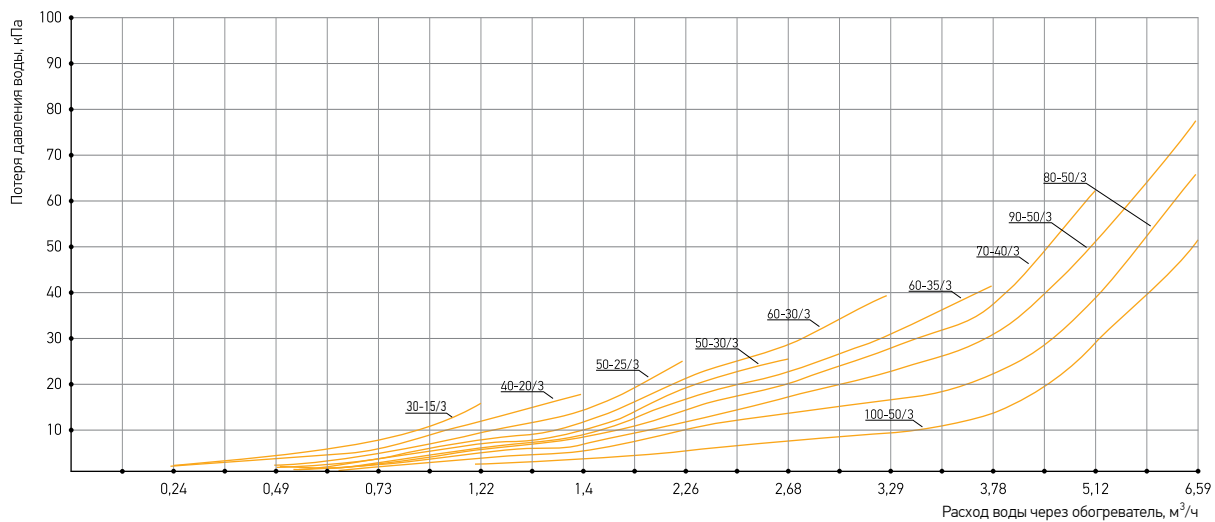

### ТЕПЛОТЕХНИЧЕСКИЕ ХАРАКТЕРИСТИКИ NPW/3

Типоразмер	Расход воздуха, м³/ч	Расход воды, м³/ч	Теплопроизводительность, кВт	Выход воздух, °С
30-15	520	0,53	12,02	29
40-20	1150	1,16	26,69	29
50-25	1800	1,82	41,77	29
50-30	2150	2,18	49,9	29
60-30	2600	2,63	60,34	29
60-35	3020	3,06	70,09	29
70-40	4030	4,08	93,52	29
80-50	5750	5,82	133,44	29
90-50	6480	6,56	150,38	29
100-50	7200	7,29	167,09	29

Температура наружного воздуха  $t_n = -40^\circ\text{C}$ , температура воды  $90/70^\circ\text{C}$ .

## НАГРЕВАТЕЛЬ ЭЛЕКТРИЧЕСКИЙ NPE



Электрические воздушонагреватели NPE используются для нагрева приточного воздуха в системах вентиляции с прямоугольным сечением воздуховодов. Нагреваемый воздух не должен содержать каких-либо агрессивных примесей.

- Корпус нагревателя и коммутационного щита изготавливаются из оцинкованной стали;
- Нагревательные элементы – ТЭНы с оболочкой из углеродистой стали, класс электроизоляции IP40;
- Надежная двухступенчатая защита от перегрева (термостат в потоке и на корпусе);
- Встроенная защита от перегрева;
- Широкий типоразмерный ряд (мощность от 3 до 60 кВт);
- Рабочий диапазон температур от  $-40^{\circ}\text{C}$  до  $+40^{\circ}\text{C}$ ;
- Рекомендуется использовать вместе с блоком управления УМТ.

### ТИПОРАЗМЕРЫ

Мощность	3 кВт	4,5 кВт	6 кВт	7,5 кВт	12 кВт	15 кВт	22,5 кВт	30 кВт	45 кВт	60 кВт
Типоразмер	30-15	30-15								
			40-20		40-20					
				50-25		50-25	50-25			
				50-30		50-30	50-30			
						60-30	60-30	60-30		
						60-35	60-35	60-35		
						70-40		70-40	70-40	70-40
						80-50		80-50	80-50	80-50
								90-50	90-50	90-50
									100-50	100-50

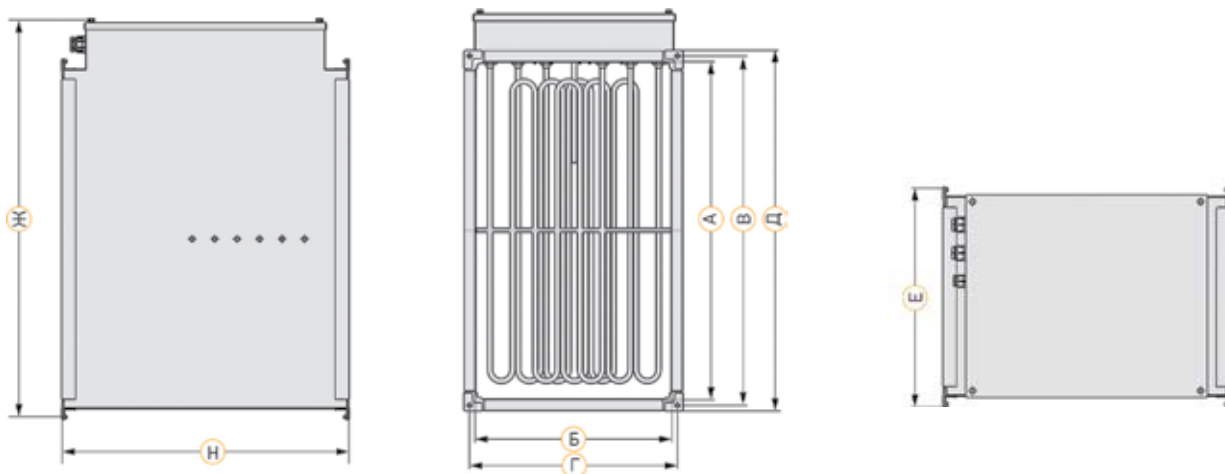

## ТЕХНИЧЕСКИЕ ХАРАКТЕРИСТИКИ NPE

Обозначение	Мощность, кВт	ток, А	Напряжение питания, В	Тип питающего кабеля	Кол-во питающих кабелей, шт	Тип кабеля цепи защиты
NPE .../3	3	13,1	220	ВВГ 3х2,5	1	ПВС 2х0,75
NPE .../4,5	4,5	19,1	220	ВВГ 3х2,5	1	ПВС 2х0,75
NPE .../6	6	9,1	380	ВВГ 4х2,5	1	ПВС 2х0,75
NPE .../7,5	7,5	11,3	380	ВВГ 4х2,5	1	ПВС 2х0,75
NPE .../12	12	18,1	380	ВВГ 4х1,5	2	ПВС 2х0,75
NPE .../15	15	22,6	380	ВВГ 4х2,5	2	ПВС 2х0,75
NPE .../22,5	22,5	33,9	380	ВВГ 4х2,5	2	ПВС 2х0,75
NPE .../30	30	45,1	380	ВВГ 4х6	2	ПВС 2х0,75
NPE .../45	45	67,6	380	ВВГ 4х10	2	ПВС 2х0,75
NPE .../60	60	90,1	380	ВВГ 4х16	2	ПВС 2х0,75

## РАЗМЕРЫ И ВЕС

Обозначение	Размеры, мм								Масса, кг
	А	Б	В	Г	Д	Е	Ж	Н	
NPE 30-15/3	300	150	320	170	340	190	410	360	7
NPE 30-15/4,5	300	150	320	170	340	190	410	360	7,4
NPE 40-20/6	400	200	420	220	440	240	510	390	16
NPE 40-20/12	400	200	420	220	440	240	510	510	16
NPE 50-25/7,5	500	250	520	270	540	290	610	390	11
NPE 50-25/15	500	250	520	270	540	290	610	510	15
NPE 50-25/22,5	500	250	520	270	540	290	610	630	19
NPE 50-30/7,5	500	300	520	320	540	340	610	390	11,5
NPE 50-30/15	500	300	520	320	540	340	610	510	15,7
NPE 50-30/22,5	500	300	520	320	540	340	610	630	19,8
NPE 60-30/15	600	300	620	320	640	340	710	510	16,8
NPE 60-30/22,5	600	300	620	320	640	340	710	630	22,4
NPE 60-30/30	600	300	620	320	640	340	710	750	26,4
NPE 60-35/15	600	350	620	370	640	390	710	510	17,5
NPE 60-35/22,5	600	350	620	370	640	390	710	630	24,6
NPE 60-35/80	600	350	620	370	640	390	710	750	28,4
NPE 70-40/15	700	400	720	420	740	440	807	510	26,7
NPE 70-40/30	700	400	720	420	740	440	807	513	27,1
NPE 70-40/45	700	400	720	420	740	440	828	753	41,2
NPE 70-40/60	700	400	720	420	740	440	828	753	41,2
NPE 80-50/15	800	500	820	520	840	540	910	510	31,3
NPE 80-50/30	800	500	820	520	840	540	910	513	31,4
NPE 80-50/45	800	500	820	520	840	540	930	753	45,2
NPE 80-50/60	300	500	820	520	840	540	930	753	45,2
NPE 90-50/30	900	500	930	530	960	560	960	513	31,5
NPE 90-50/45	900	500	930	530	960	560	960	753	49,8
NPE 90-50/60	900	500	930	530	960	560	960	753	49,8
NPE 100-50/45	1000	500	1030	530	1060	560	1060	753	51
NPE 100-50/60	1000	500	1030	530	1060	560	1060	753	51

## АЭРОДИНАМИЧЕСКИЕ ХАРАКТЕРИСТИКИ

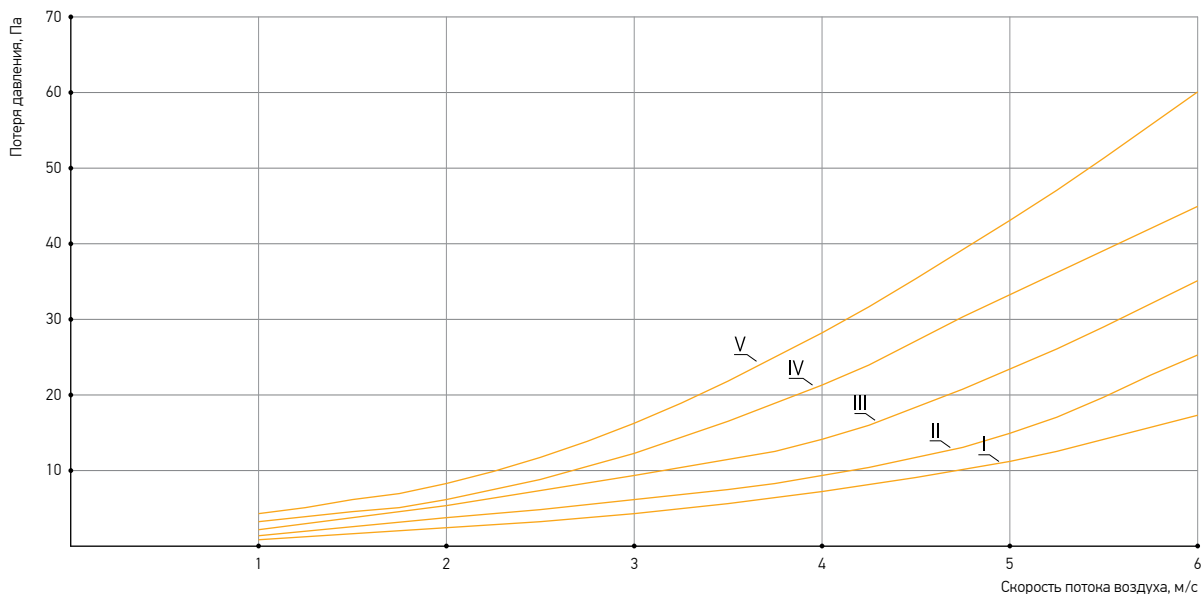

NPE 30-15/3	III
NPE 30-15/4,5	III
NPE 40-20/6	III
NPE 40-20/12	V
NPE 50-25/7,5	II
NPE 50-25/15	IV
NPE 50-25/22,5	V
NPE 50-30/7,5	II
NPE 50-30/15	IV
NPE 50-30/22,5	V

NPE 60-30/15	III
NPE 60-30/22,5	IV
NPE 60-30/30	V
NPE 60-35/15	II
NPE 60-35/22,5	III
NPE 60-35/30	IV
NPE 70-40/15	I
NPE 70-40/30	II
NPE 40-70/45	II
NPE 70-40/60	III

NPE 80-50/15	I
NPE 80-50/30	I
NPE 80-50/45	I
NPE 80-50/60	I
NPE 90-50/30	II
NPE 90-50/45	II
NPE 90-50/60	II
NPE 100-50/45	II
NPE 100-50/60	II

## НОМОГРАММА БЫСТРОГО ПОДБОРА НАГРЕВАТЕЛЕЙ NPE

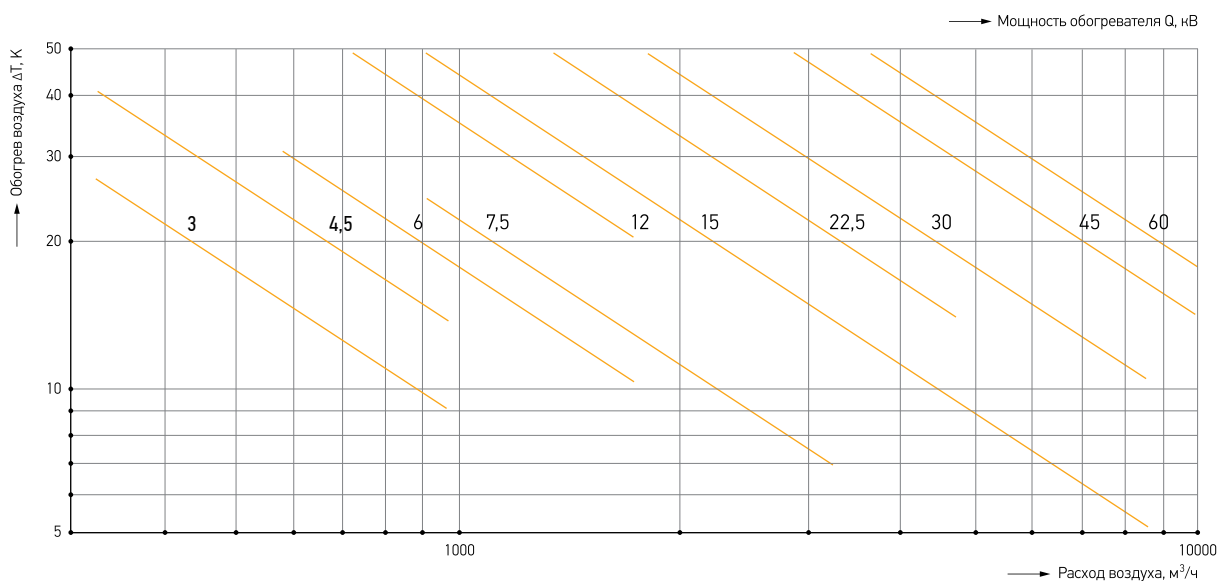



## ОХЛАДИТЕЛЬ ФРЕОНОВЫЙ OF



- Теплообменник выполнен из медных труб с алюминиевым оребрением;
- Корпус охладителя изготовлен из оцинкованной стали;
- В комплектацию входят каплеуловитель и изолированный поддон для сбора конденсата;
- Для слива конденсата предусмотрен дренажный патрубок;
- Соединение фреоновых труб выполнено под пайку.

Воздухоохладители OF используются для охлаждения приточного воздуха в системах кондиционирования с прямоугольным сечением воздуховодов. Охлаждаемый воздух не должен содержать каких-либо агрессивных примесей. В испарителях OF используются такие хладагенты как фреон R22, R407C, R410A.

### ТИПОРАЗМЕРЫ И ОСНОВНЫЕ ТЕХНИЧЕСКИЕ ХАРАКТЕРИСТИКИ

Типоразмер	Размеры, мм								Заправочный объем, л	Масса, кг	Расход воздуха, м³/ч	Выход. воздух, °С	Мощность, кВт
	А	Б	В	Г	Д	Е	Ж	И					
OF 40-20	564	283	220	420	95	45	12	16	1	16	1150	19	6,54
OF 50-25	664	333	270	520	125	50	12	16	1,4	18	1800	19	10,24
OF 50-30	664	383	320	520	155	50	16	22	1,8	19	2150	19	12,23
OF 60-30	764	383	320	620	155	60	16	22	2	21	2600	19	14,79
OF 60-35	764	433	370	620	192	45	16	22	2,3	23	3020	19	17,18
OF 70-40	864	483	420	720	220	45	16	28	3	26	4030	19	22,9
OF 80-50	964	583	520	820	290	53	22	28	4,4	32	5750	19	32,71
OF 90-50	1074	598	530	930	330	55	28	35	4,8	36	6480	19	36,87
OF 100-50	1174	598	530	1030	330	55	28	35	5,3	42	7200	19	40,96

Температура наружного воздуха  $T_n - 30^\circ\text{C}$ , влажность 45%.  
Температура кипения (R407)  $5^\circ\text{C}$ .

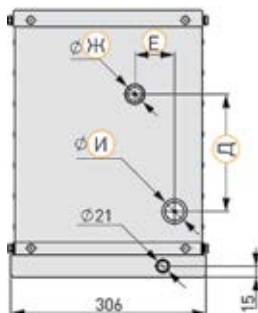
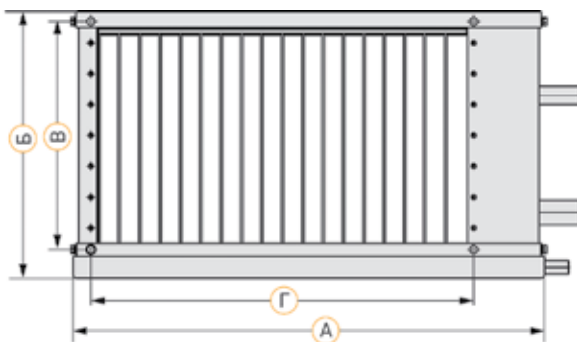

### АЭРОДИНАМИЧЕСКИЕ ХАРАКТЕРИСТИКИ

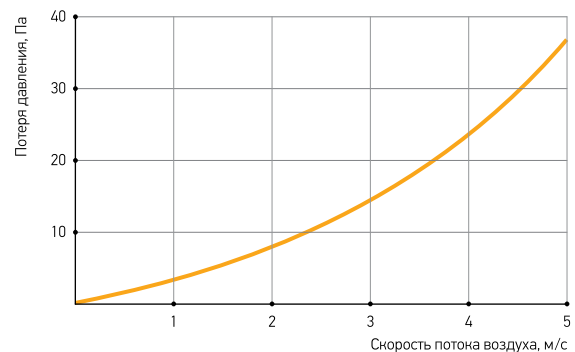

## ОХЛАДИТЕЛЬ ВОДЯНОЙ OW



- Теплообменник выполнен из медных труб с алюминиевым оребрением;
- Корпус охладителя изготовлен из оцинкованной стали;
- В комплектацию входят каплеуловитель и поддон для сбора конденсата;
- Поддон с дренажным патрубком обеспечивает сбор и отвод конденсата;
- Тип холодоносителя – вода или незамерзающие смеси.

Воздухоохладители OW используются для охлаждения приточного воздуха в системах кондиционирования с прямоугольным сечением воздуховодов. Охлаждаемый воздух не должен содержать каких-либо агрессивных примесей.

### ТИПОРАЗМЕРЫ И ОСНОВНЫЕ ТЕХНИЧЕСКИЕ ХАРАКТЕРИСТИКИ

Типоразмер	Размеры, мм				Заправочный объем, л	Масса, кг	Расход воздуха, м³/ч	Расход воды, м³/ч	Выход. воздух, °С	Мощность, кВт
	А	Б	В	Г						
OW 40-20	520	340	420	220	1	16	1150	0,95	20	5,39
OW 50-25	620	390	520	270	1,4	19	1800	1,48	20	8,43
OW 50-30	620	440	520	320	1,8	21	2150	1,77	20	10,07
OW 60-30	720	440	620	320	2	23	2600	2,14	20	12,18
OW 60-35	720	490	620	370	2,3	25	3020	2,48	20	14,15
OW 70-40	820	540	720	420	3	28	4030	3,31	20	18,9
OW 80-50	920	640	820	520	4,4	38	5750	4,73	20	26,94
OW 90-50	1035	655	930	530	4,8	42	6480	5,33	20	30,36
OW 100-50	1135	655	1030	530	5,3	45	7200	5,95	20	33,73

Температура наружного воздуха тн-30°С, влажность 45%.  
Температура воды 7/12°С.

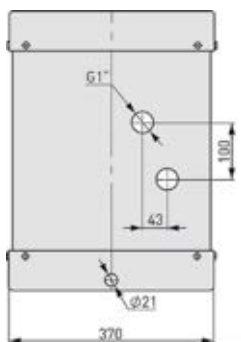
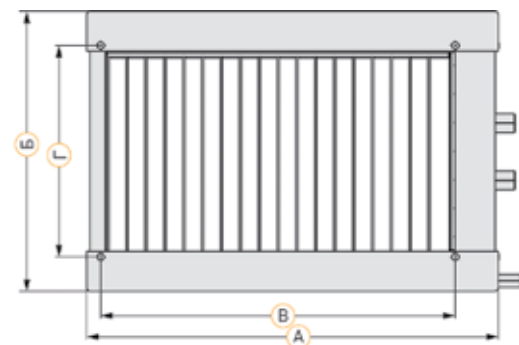

### ГИДРАВЛИЧЕСКИЕ ХАРАКТЕРИСТИКИ

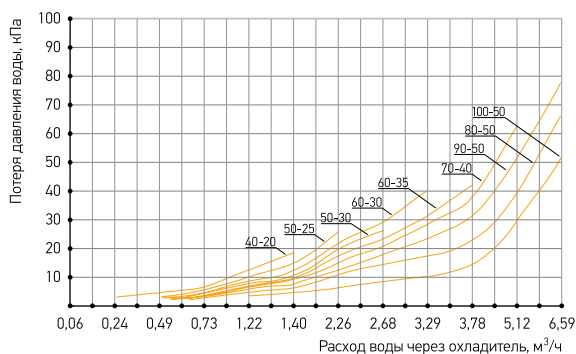

### АЭРОДИНАМИЧЕСКИЕ ХАРАКТЕРИСТИКИ

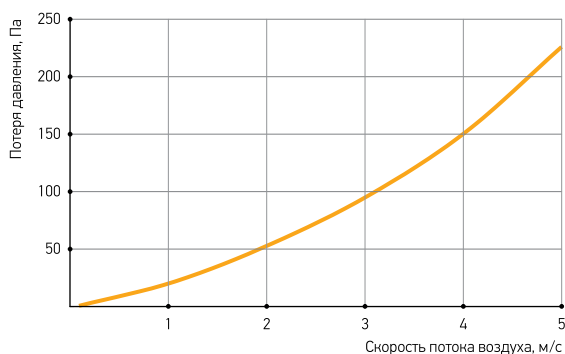

## РЕКУПЕРАТОР ПЕРЕКРЕСТНОТОЧНЫЙ KR



- Корпус рекуператора изготавливается из оцинкованной стали;
- Поверхность теплообмена состоит из пакета специальных алюминиевых пластин толщиной 0,2 мм, обеспечивающих высокоэффективную теплопередачу;
- Предусмотрена возможность сбора конденсата, который может образовываться на вытяжных поверхностях теплообмена на нижней съемной панели;
- В комплект поставки рекуператоров входит штуцер для отвода конденсата, который монтируется на нижнюю панель.

Перекрестноточные рекуператоры KR используются для утилизации теплоты удаляемого воздуха в системах вентиляции и кондиционировании. Рекуператоры монтируются к воздуховодам прямоугольного сечения. Проходящий воздух не должен содержать агрессивных примесей.

### РАЗМЕРЫ И ВЕС

Обозначение	Размеры, мм								Масса, кг
	А	Б	В	Г	Д	Е	Ж	Н	
KR 40-20	400	200	420	220	474	516	9	260	16,4
KR 50-25	500	250	520	270	574	616	9	360	25,4
KR 50-30	500	300	520	320	574	616	9	360	25,5
KR 60-30	600	300	620	320	674	716	9	360	29,4
KR 60-35	600	350	620	370	674	716	9	410	31,4
KR 70-40	700	400	720	420	774	816	9	460	39,6
KR 80-50	800	500	820	520	874	916	9	560	51,8
KR 90-50	900	500	930	530	974	1016	11	560	64,4
KR 100-50	1000	500	1030	530	1074	1116	11	570	71,8

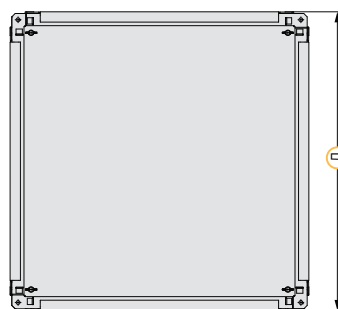
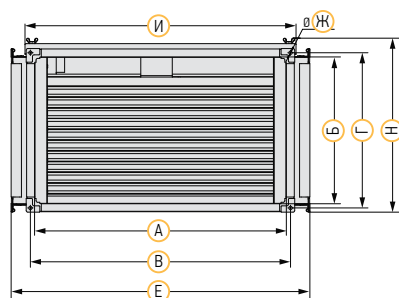

### АЭРОДИНАМИЧЕСКИЕ ХАРАКТЕРИСТИКИ

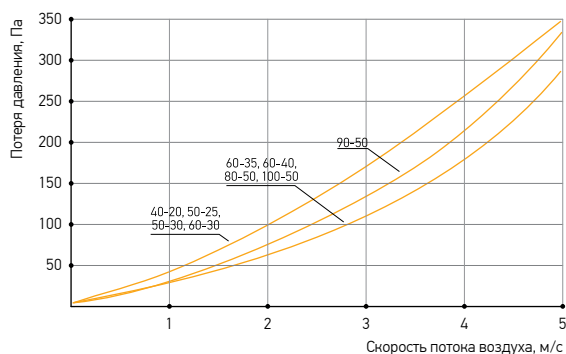

### КПД

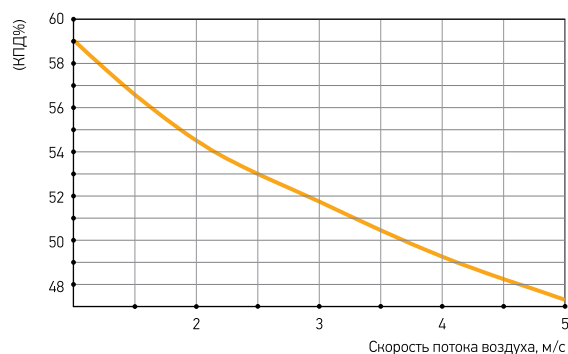

## ФИЛЬТР КАССЕТНЫЙ КРФ, ВСТАВКА КАССЕТНАЯ ФИЛЬТРУЮЩАЯ СПК



Кассетные фильтры КРФ предназначены для очистки воздуха, подающегося в каналы прямоугольного сечения.

- Корпуса фильтра и фильтрующей вставки изготавливаются из листовой оцинкованной стали;
- Фильтрующий материал – из синтетического волокна. Вставка выполнена в виде кассеты и имеет класс очистки воздуха G3. Фильтрующий материал крепится к кассете с помощью металлической сетки.

### РАЗМЕРЫ И ВЕС

Обозначение	Размеры корпуса, мм								Масса, кг	Размеры вставки, мм		
	А	Б	В	Г	Д	Е	Ж	И		А	Б	В
КРФ 30-15	300	150	320	170	340	190	9	242	3,6	299	148	100
КРФ 40-20	400	200	420	220	440	240	9	242	4	399	198	100
КРФ 50-25	500	250	520	270	540	290	9	242	4,8	499	248	100
КРФ 50-30	500	300	520	320	540	340	9	242	5,1	499	298	100
КРФ 60-30	600	300	620	320	640	340	9	242	5,4	599	298	100
КРФ 60-35	600	350	620	370	640	390	9	242	5,7	599	248	100
КРФ 70-40	700	400	720	420	740	440	9	242	6,8	699	398	100
КРФ 80-50	800	500	820	520	840	540	9	242	11,0	799	498	100
КРФ 90-50	900	500	930	530	960	560	11	260	15,0	899	498	100
КРФ 100-50	1000	500	1030	530	1060	560	11	260	19,0	999	498	100

### КОРПУС ФИЛЬТРА

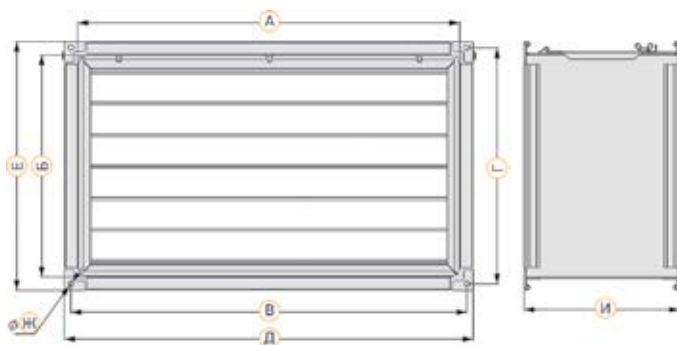

### ФИЛЬТРУЮЩАЯ ВСТАВКА

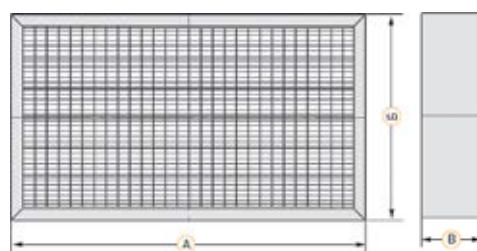

### АЭРОДИНАМИЧЕСКИЕ ХАРАКТЕРИСТИКИ

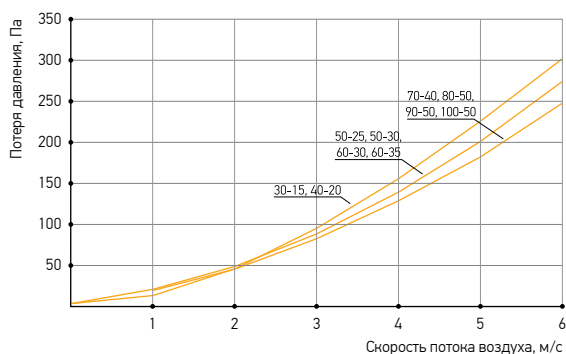

## ФИЛЬТР КАРМАННЫЙ УКРОЧЕННЫЙ КРУ ВСТАВКА ФИЛЬТРУЮЩАЯ УКРОЧЕННАЯ SPU



- Корпуса фильтров и фильтрующей вставки изготавливаются из листовой оцинкованной стали;
- Фильтрующий материал – из синтетического волокна. Вставка выполнена в виде кассеты мешочного типа. Фильтры типа КРУ имеют укороченную длину кармана по сравнению с фильтрами КРР. Класс очистки фильтрующих вставок SPU к фильтрам КРУ – G3.

Карманные фильтры типа КРУ предназначены для очистки воздуха, подающегося в каналы прямоугольного сечения.

### РАЗМЕРЫ И ВЕС

Обозначение	Размеры корпуса, мм								Масса, кг	Размеры вставки, мм			
	А	Б	В	Г	Д	Е	Ж	И		А	Б	В	Г
КРУ 30-15	300	150	320	170	340	190	9	330	4,5	210	198	140	298
КРУ 40-20	400	200	420	220	440	240	9	330	5,4	210	198	190	398
КРУ 50-25	500	250	520	270	540	290	9	330	6,6	210	248	240	498
КРУ 50-30	500	300	520	320	540	340	9	330	7,2	210	298	290	498
КРУ 60-30	600	300	620	320	640	340	9	330	8,0	210	298	290	598
КРУ 60-35	600	350	620	370	640	390	9	330	8,4	210	348	340	598
КРУ 70-40	700	400	720	420	740	440	9	330	9,6	210	398	390	698
КРУ 80-50	800	500	820	520	840	540	9	330	13,4	210	498	490	798
КРУ 90-50	900	500	930	530	960	560	11	340	15,2	210	498	490	898
КРУ 100-50	1000	500	1030	530	1060	560	11	340	15,0	210	498	490	998

### КОРПУС ФИЛЬТРА

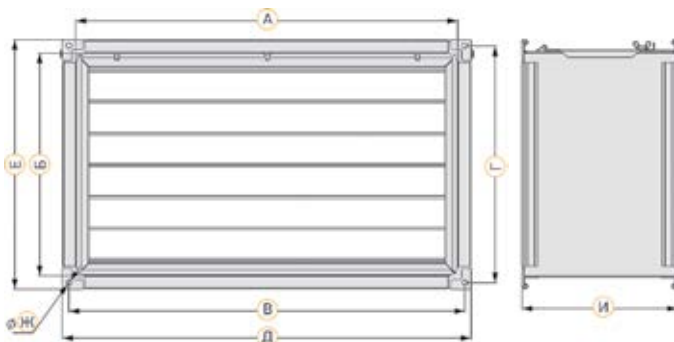

### КОРПУС ВСТАВКИ

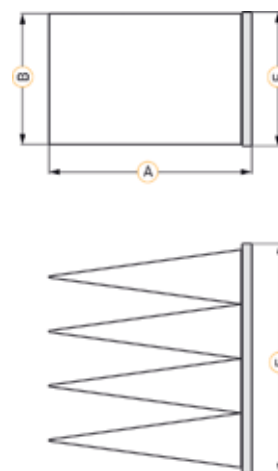

### АЭРОДИНАМИЧЕСКИЕ ХАРАКТЕРИСТИКИ

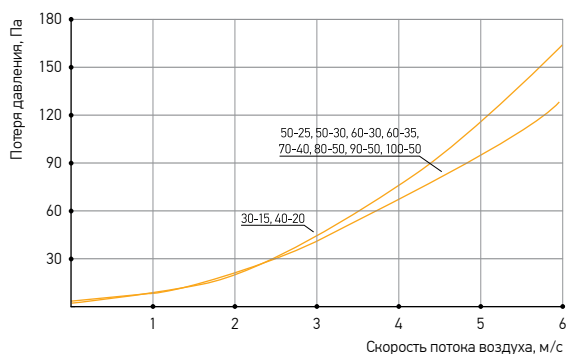

## ФИЛЬТР КАРМАННЫЙ KPR, ВСТАВКА ФИЛЬТРУЮЩАЯ КАРМАННАЯ SPR



- Корпуса фильтров и фильтрующей вставки изготавливаются из листовой оцинкованной стали;
- Фильтрующий материал – из синтетического волокна. Вставка выполнена в виде кассеты мешочного типа. Фильтры типа KPR имеют увеличенную длину кармана по сравнению с фильтрами KPU. Класс очистки фильтрующих вставок SPR к фильтрам KPR – G3, F5, F7, F9.

Карманные фильтры типа KPR предназначены для очистки воздуха, подающегося в каналы прямоугольного сечения.

### РАЗМЕРЫ И ВЕС

Обозначение	Размеры корпуса, мм								Масса, кг	Размеры вставки, мм			
	A	Б	В	Г	Д	Е	Ж	И		A	Б	В	Г
KPR 30-15	300	150	320	170	340	190	9	540	6	420	198	140	298
KPR 40-20	400	200	420	220	440	240	9	540	6,8	420	198	190	398
KPR 50-25	500	250	520	270	540	290	9	640	9,4	520	248	240	498
KPR 50-30	500	300	520	320	540	340	9	640	10,2	520	298	290	498
KPR 60-30	600	300	620	320	640	340	9	640	11,0	520	298	290	598
KPR 60-35	600	350	620	370	640	390	9	640	11,2	520	348	340	598
KPR 70-40	700	400	720	420	740	440	9	720	14,2	600	398	390	698
KPR 80-50	800	500	820	520	840	540	9	800	23,4	680	498	490	798
KPR 90-50	900	500	930	530	960	560	11	820	26,0	680	498	490	898
KPR 100-50	1000	500	1030	530	1060	560	11	820	27,6	680	498	490	998

### КОРПУС ФИЛЬТРА

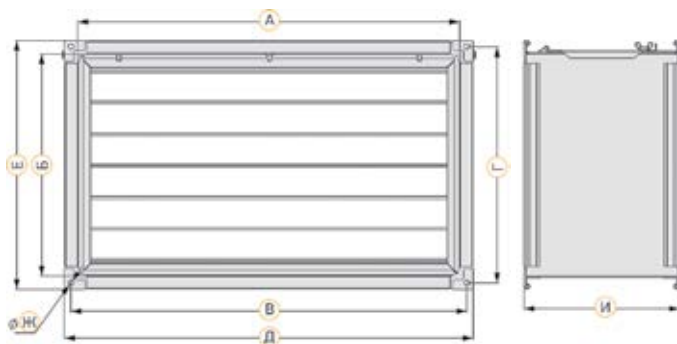

### КОРПУС ВСТАВКИ

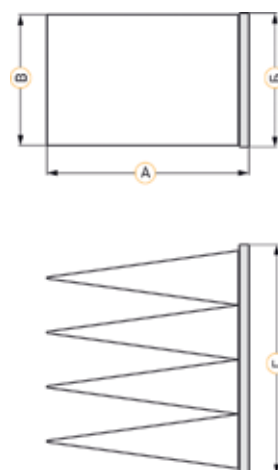

### АЭРОДИНАМИЧЕСКИЕ ХАРАКТЕРИСТИКИ

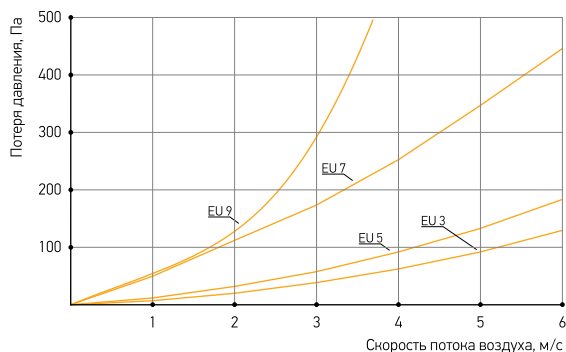

## БАКТЕРИЦИДНАЯ СЕКЦИЯ UFB



Предназначены для обеззараживания воздуха ультрафиолетовым излучением в системах вентиляции и кондиционирования воздуха медицинских, детских, спортивных и других помещений.

- Корпус из оцинкованной стали;
- Оснащены бактерицидными газоразрядными лампами низкого давления с потребляемой электрической мощностью 75 Вт и длиной волны УФ излучения 253,7 нм;
- Для доступа к лампам в конструкции корпуса предусмотрена откидная крышка.

### ТЕХНИЧЕСКИЕ ХАРАКТЕРИСТИКИ

Типоразмер	Обозначение	Сумм. бакт. поток, Вт*	Макс. расход воздуха, м³/ч	Размеры, мм						Масса, кг	Мощн. ламп, кВт	Кол-во ламп, шт	
				А	Б	В	Г	Д	Е				Ж
40-20	UFB 40-20	143	1700	400	200	420	220	440	280	9	42	0,68	9
	UFB 40-20	95		400	200	420	220	440	280	9	33,5	0,45	6
	UFB 40-20	63		400	200	420	220	440	280	9	27,4	0,3	4
	UFB 40-20	32		400	200	420	220	440	280	9	21,3	0,15	2
50-25	UFB 50-25	159	2700	500	250	520	270	540	330	9	48,5	0,75	10
	UFB 50-25	111		500	250	520	270	540	330	9	40,5	0,53	7
	UFB 50-25	63		500	250	520	270	540	330	9	31,5	0,3	4
	UFB 50-25	32		500	250	520	270	540	330	9	25,4	0,15	2
50-30	UFB 50-30	174	3200	500	300	520	320	540	380	9	51,5	0,83	11
	UFB 50-30	111		500	300	520	320	540	380	9	41,5	0,53	7
	UFB 50-30	79		500	300	520	320	540	380	9	36,2	0,38	5
	UFB 50-30	47		500	300	520	320	540	380	9	30,1	0,22	3
60-30	UFB 60-30	190	3800	600	300	620	320	640	380	9	57,7	0,9	12
	UFB 60-30	127		600	300	620	320	640	380	9	47	0,6	8
	UFB 60-30	79		600	300	620	320	640	380	9	38,8	0,38	5
	UFB 60-30	47		600	300	620	320	640	380	9	32,7	0,22	3
60-35	UFB 60-35	222	4500	600	350	620	370	640	430	9	65	1,05	14
	UFB 60-35	143		600	350	620	370	640	430	9	52,4	0,68	9
	UFB 60-35	95		600	350	620	370	640	430	9	45,3	0,45	6
	UFB 60-35	63		600	350	620	370	640	430	9	39,2	0,3	4
70-40	UFB 70-40	270	6000	700	400	720	420	740	480	9	91,5	1,28	17
	UFB 70-40	174		700	400	720	420	740	480	9	75,3	0,83	11
	UFB 70-40	111		700	400	720	420	740	480	9	64,5	0,53	7
	UFB 70-40	63		700	400	720	420	740	480	9	55,4	0,3	4
80-50	UFB 80-50	302	8600	800	500	820	520	840	580	9	103,5	1,43	19
	UFB 80-50	206		800	500	820	520	840	580	9	88	0,98	13
	UFB 80-50	127		800	500	820	520	840	580	9	74	0,6	8
	UFB 80-50	79		800	500	820	520	840	580	9	64,9	0,38	5
90-50	UFB 90-50	365	9700	900	500	930	530	960	580	11	118,5	1,73	23
	UFB 90-50	238		900	500	930	530	960	580	11	97	1,13	15
	UFB 90-50	159		900	500	930	530	960	580	11	83,2	0,75	10
	UFB 90-50	95		900	500	930	530	960	580	11	71	0,45	6
100-50	UFB 100-50	397	10800	1000	500	1030	530	1060	580	11	127,3	1,88	25
	UFB 100-50	270		1000	500	1030	530	1060	580	11	105,7	1,28	17
	UFB 100-50	190		1000	500	1030	530	1060	580	11	92,2	0,9	12
	UFB 100-50	111		1000	500	1030	530	1060	580	11	77	0,53	7

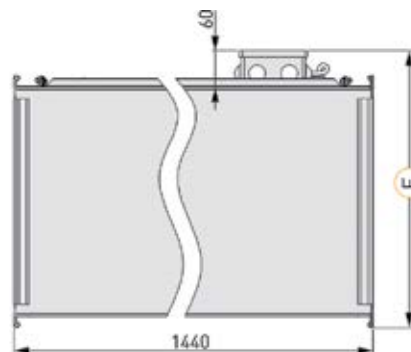
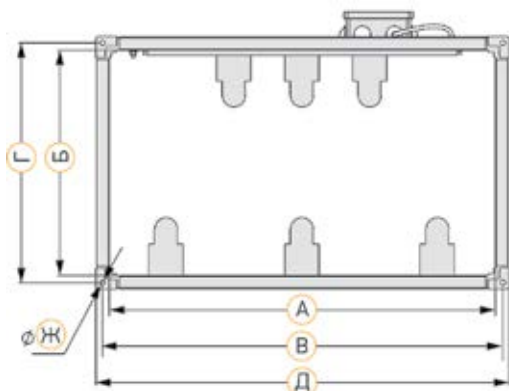
**МЕТОДИКА ПОДБОРА**

Методика расчета (в соответствии с руководством Минздрава Р 3.531904-04, пр. 4):

Требуемое количество ламп рассчитывается по формуле:

$$N_{л} = \frac{P_{рв} \times N_v \times K_з}{\Phi_{бк.л} \times K_{\phi} \times 3600}$$

где  $N_{л}$  — требуемое количество ламп;

$P_{рв}$  — расход воздуха,  $m^3/ч$ ;

$N_v$  — требуемая объемная бактерицидная доза,  $Дж/м^3$ ;

$K_з$  — коэффициент запаса

(для приточно-вытяжной вентиляции 1,5);

$\Phi_{бк.л}$  — бактерицидный поток 1-й лампы, (26,5 Вт);

$K_{\phi}$  — коэффициент использования бактерицидного потока

(для голых цилиндрических ламп 0,9).

Следовательно, конечная формула для расчета:

$$N_{л} = \frac{P_{рв} \times N_v \times 1,5}{26,5 \times 0,9 \times 3600} = \frac{P_{рв} \times N_v \times 1,5}{85860}$$

Далее выбирается секция/несколько секций с большим, чем расчетный, суммарным количеством ламп. При этом расход воздуха через выбранную секцию не должен превышать максимально допустимого.

**ПРИМЕР РАСЧЁТА**

Дано:  $P_{рв} = 4000 m^3/ч$ , 3-я категория помещения.

Расчет:

$$N_{л} = \frac{4000 \times 167 \times 1,5}{85860} = 12 \text{ ламп}$$

Выбираем секцию UFB 60-35/222 с 14 лампами.

**ТИПЫ ПОМЕЩЕНИЙ, ПОДЛЕЖАЩИХ ОСНАЩЕНИЮ БАКТЕРИЦИДНЫМ ОБОРУДОВАНИЕМ****1 КАТЕГОРИЯ ( $N_v = 385 \text{ Дж}/м^3$ )**

- операционные;
- предоперационные;
- родильные;
- стерильные зоны ЦСО;
- детские палаты роддомов.

**2 КАТЕГОРИЯ ( $N_v = 256 \text{ Дж}/м^3$ )**

- перевязочные;
- палаты реанимационных отделений;
- помещения нестерильных зон ЦСО;
- бактериологические и вирусологические лаборатории;
- фармацевтические цеха.

**3 КАТЕГОРИЯ ( $N_v = 167 \text{ Дж}/м^3$ )**

- Палаты;
- кабинеты и другие помещения ЛПУ (не включенные в 1 и 2 категории).

**4 КАТЕГОРИЯ ( $N_v = 130 \text{ Дж}/м^3$ )**

- Детские игровые комнаты;
- школьные классы;
- бытовые помещения общественных и промышленных зданий с большим скоплением людей при длительном пребывании.

**5 КАТЕГОРИЯ ( $N_v = 105 \text{ Дж}/м^3$ )**

- Общественные туалеты и лестничные площадки помещений ЛПУ

По заказу секции оснащаются устройством управления бактерицидной секцией, которое выполняет следующие функции:

1. Контроль работы: световая индикация наличия питания на лампы и сигнализация о выходе их из строя.
2. Учёт наработки: фиксация суммарной наработки с помощью цифрового четырехразрядного счетчика, а также световая и звуковая индикация о необходимости замены ламп, отработавших установленный срок службы.



## ШУМОГЛУШИТЕЛЬ GHP

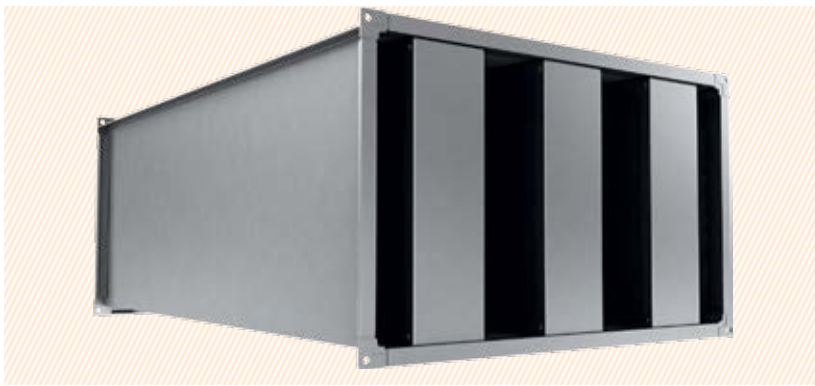

Шумоглушители GHP используются для снижения уровня шума от вентиляторов в вентиляционных системах прямоугольного сечения. Монтируются в любом положении.

- Корпус шумоглушителя выполнен из оцинкованной стали;
- Шумопоглощающие пластины выполнены из минеральной ваты, обтянутой войлоком, предотвращающим выдувание частиц. Кол-во шумопоглощающих пластин – от 2-х до 5-ти в зависимости от типоразмера;
- 10 типоразмеров, в каждом из которых существует две модификации длины шумопоглощающего участка: 600 и 1000 мм (6/10).

### РАЗМЕРЫ И ВЕС

Обозначение	Размеры, мм								Масса, кг	Число пластин
	A	Б	В	Г	Д	Е	Ж	И		
GHP 30-15 (6/10)	300	150	320	170	340	190	9	614/1014	10/16	3
GHP 40-20 (6/10)	400	200	420	220	440	240	9	614/1014	16/26	2
GHP 50-25 (6/10)	500	250	520	270	540	290	9	614/1015	16,5/27	3
GHP 50-30 (6/10)	500	300	520	320	540	340	9	614/1016	18/30	3
GHP 60-30 (6/10)	600	300	620	320	640	340	9	614/1017	19/32	3
GHP 60-35 (6/10)	600	350	620	370	640	390	9	614/1018	22/37	3
GHP 70-40 (6/10)	700	400	720	420	740	440	9	614/1019	29/48	4
GHP 80-50 (6/10)	800	500	820	520	840	540	9	614/1020	35/58	4
GHP 90-50 (6/10)	900	500	930	530	960	560	11	616/1016	38/64	5
GHP 100-50 (6/10)	1000	500	1030	530	1060	560	11	616/1016	42/70	5

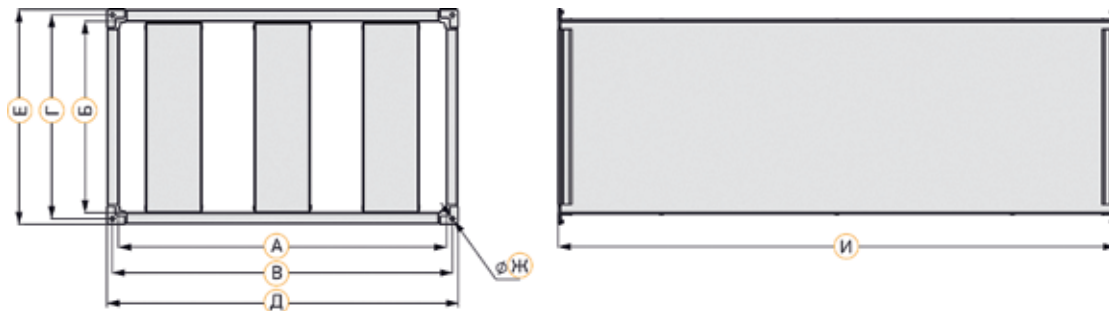

### ШУМОПОДАВЛЕНИЕ

Обозначение	Шумоподавление (дБ) в диапазонах частот (Гц)							
	63	125	250	500	1000	2000	4000	8000
GHP 30-15 (6/10)	1,2/2	2,4/4	4/7	9,1/16	18/28	21/36	21/35	17/27
GHP 40-20 (6/10)	15/24	11/20	10/17	15/25	20/33	28/46	23/40	21/33
GHP 50-25 (6/10)	14/23	11/19	12/19	18/28	23/40	29/47	31/52	28/49
GHP 50-30 (6/10)	15/26	13/20	13/22	19/33	25/42	32/52	31/53	34/55
GHP 60-30 (6/10)	12/21	10/17	11/17	17/29	24/37	28/48	26/44	22/36
GHP 60-35 (6/10)	10/17	9/15	8/14	15/25	22/38	29/49	26/42	26/42
GHP 70-40 (6/10)	12/21	10/18	12/19	19/32	27/43	31/52	34/55	28/49
GHP 80-50 (6/10)	11/19	9/14	10/18	14/23	25/41	32/52	30/51	24/40
GHP 90-50 (6/10)	12/21	10/16	12/20	18/29	27/47	34/54	32/55	26/45
GHP 100-50 (6/10)	12/19	9/15	11/17	13/23	26/41	31/52	30/51	25/40

### АЭРОДИНАМИЧЕСКИЕ ХАРАКТЕРИСТИКИ

