

Midland GB1

Руководство пользователя

Благодарим за то, что Вы отдали предпочтение продукции **Midland!**

Midland представляет первую возимую радиостанцию PMR446. **Midland GB1** – компактная радиостанция, оснащённая металлическим креплением с полозьями, обеспечивающим надёжную фиксацию устройства в транспортном средстве, и, соответственно, увеличивающим его срок службы. Несмотря на то, что корпус радиостанции напоминает модели СВ диапазона, она работает на частотах стандарта PMR446, что исключает воздействие помех и шумов от двигателя транспортного средства на её работу.

Комплектация и код:

C1198.01

Радиостанция **Midland GB1**

Крепление

Антенна с кабелем

Тангента

Держатель тангенты

Крепёжные винты

Адаптер в прикуриватель

Радиус действия

Радиус действия радиостанции зависит от внешних условий, в которых её используют; максимальный его уровень достигается на открытом пространстве.

Единственным ограничением достижения максимально возможного радиуса действия являются факторы внешней среды, такие как преграды в виде деревьев, зданий и др. Дальность действия может снижаться при нахождении в машине или внутри металлических конструкций. Обычно зона покрытия в городе с преградами в виде зданий и т.п. составляет 1-2 км. На открытом пространстве с преградами в виде деревьев, листвы, домов максимально возможный радиус действия достигает 4-6 км. На открытой местности при отсутствии преград в зоне видимости (например, в горах) дальность действия может превышать 12 км.

Внимание!

Любые изменения и модификации данной радиостанции категорически не одобряются производителем/поставщиком и могут лишить Вас права на пользование радиостанцией, а также гарантийного обслуживания. Ваша радиостанция настроена на передачу установленного сигнала на заданной частоте.

Изменять или корректировать настройки в передающей части радиостанции с превышением заданных ограничений противозаконно. Любые настройки Вашей радиостанции должны осуществляться только квалифицированными специалистами.

Основные характеристики

- Мощность: 500мВт
- Рабочая температура: -15°C - +55°C
- Функция поворота экрана
- 50 CTCSS тонов, 104 DCS кода (обычных) + 104 DCS кода (обратных), которые можно активировать с помощью программатора (в комплект не входит)
- Функция Монитор
- Функция сканирования

Программатор (в комплект не входит)

С помощью программатора PRG-GB1 Вы сможете как увеличить производительность Вашей радиостанции, так и ограничить её функциональность, отключив некоторые функции, которые активны по умолчанию (CTCSS, TOT – таймер окончания передачи, и т.д.).

Более полные сведения Вы можете получить в руководстве пользователя программатора.

Любые попытки изменить частоты или выходную мощность радиостанции лишат Вас гарантии.

Описание радиостанции

Дисплей

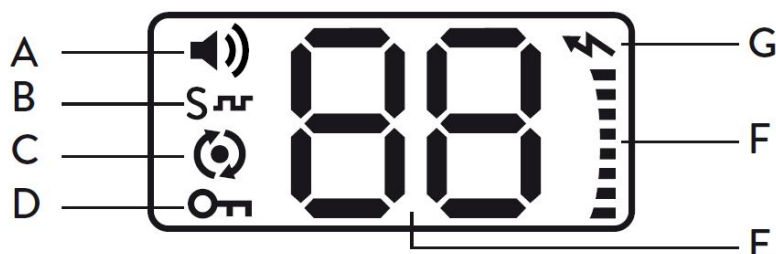

- A Данная иконка появляется при приёме радиостанцией сигнала или при открытом шумоподавители;
- B Означает, что на выбранном канале активен CTCSS тон или DCS код;
- C Означает, что выбранный канал входит в список каналов для сканирования (по умолчанию включены только первые 8 каналов). Чтобы включить другие каналы в список на сканирование, см. пункт «Сканирование»;
- D Блокировка клавиатуры; активны только **кнопки громкость** \wedge/\vee ;
- E Эти цифры указывают выбранный (установленный) канал, или параметры в меню
- F Данная иконка появляется, когда радиостанция принимает или передаёт сигнал;
- G Режим передачи.

Передняя панель

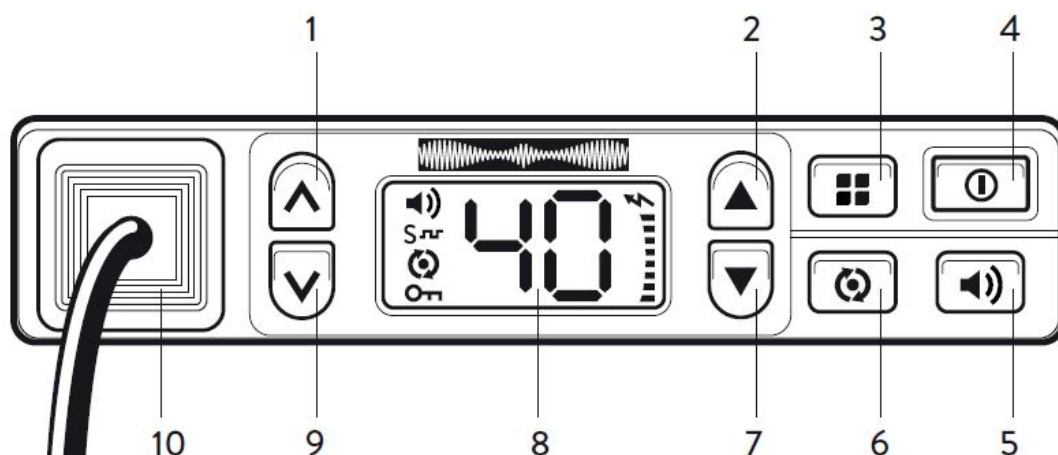

1-9 **Кнопки громкость** \wedge/\vee ; для увеличения/уменьшения уровня громкости (от 0 до 15). Нажмите для регулировки громкости.

2-7 **Кнопки канал** $\blacktriangle/\blacktriangledown$: для выбора необходимого канала (от 01 до 99).

3 **Меню**: нажмите, чтобы настроить функции Меню (от F1 до F5). Нажмите **кнопку Меню** и выберите нужную функцию с помощью **кнопок канал** $\blacktriangle/\blacktriangledown$, подтвердите выбор, снова нажав **кнопку Меню**. Выберите нужное значение параметра **кнопками канал** \blacktriangle или канал \blacktriangledown .

4 **Кнопка Вкл/Выкл**: нажмите, чтобы включить/выключить устройство.

5 **Монитор**: данная функция открывает шумоподавитель на свободных каналах и позволяет принимать даже слабые сигналы.

6 **Сканирование**: нажмите, чтобы запустить/остановить сканирование каналов. Сканирование осуществляется только на тех каналах, которые включены в список на сканирование. Сканирование приостановится, когда на каком-либо канале будет обнаружен сигнал, и возобновится через 4 секунды после того, как сигнал исчезнет.

8 LCD дисплей.

10 Гнездо микрофона/тангенты RJ: подсоедините микрофон/тангенту или кабель-программатор (в комплект не входит).

Задняя панель

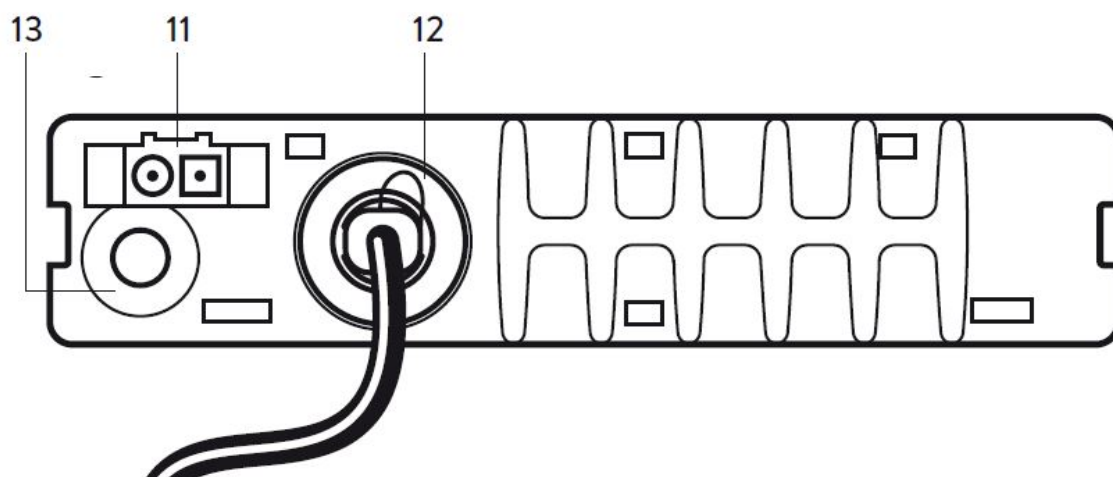

- 11 Разъем кабеля питания
- 12 Кабель антенны
- 13 Разъём для внешнего динамика: к данному разъёму (3.5 мм) Вы можете подключить внешний динамик, при этом встроенный динамик автоматически отключается.

Тангента/микрофон

- 14 Кнопка передачи РТТ: нажмите, чтобы начать передачу

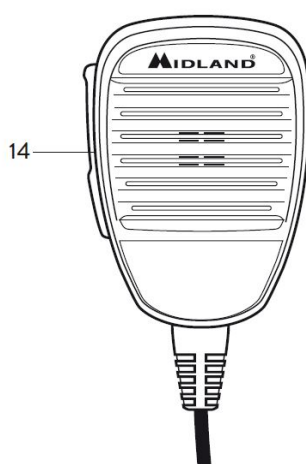

Функции

Включение/Выключение

Нажмите **кнопку** , чтобы включить/выключить устройство. Когда радиостанция включена, нажатием данной кнопки осуществляется настройка подсветки дисплея (6 уровней).

Выбор канала

Выберите необходимый канал с помощью **кнопок канал** /.

Если нажать и удерживать **кнопки канал** / в течение 2 секунд, каналы будут быстро «прокручиваться» вверх или вниз соответственно.

Передача и приём



Выберите необходимый канал.

Нажмите **кнопку передачи РТТ** тангенты, говорите в микрофон, не повышая голос.

Чтобы принять сигнал, отпустите **кнопку передачи РТТ**.

Поворот экрана

Благодаря данной функции радиостанцию можно закреплять как вверх, так и вниз динамиком: изображение на дисплее автоматически перевернётся.

Чтобы включить данную функцию, нажмите и удерживайте **кнопку канал**  во время включения радиостанции: изображение на дисплее перевернётся на 180°. Нажмите и удерживайте **кнопку канал**  во время включения радиостанции, чтобы вернуть изображение на дисплее в исходное положение.

Меню

В функциях меню можно изменить параметры радиостанции. Нажмите **кнопку Меню** и выберите необходимую функцию (от F1 до F5) с помощью **кнопок канал ▲/▼**. Подтвердите выбор, снова нажав **кнопку Меню**, и выберите необходимое значение с помощью **кнопок канал ▲/▼**.

В меню доступны следующие функции:



F1 CTCSS тоны: Вы можете выбрать нужный CTCSS тон (50 тонов от 67 Гц до 254,1 Гц). Чтобы отключить CTCSS тоны, выберите параметр 'OF'.

F2 DCS коды: Вы можете выбрать нужный DCS код (от 1 до A4). Чтобы отключить DCS коды, выберите параметр 'OF'.

F3 Уровень шумоподавителя: позволяет выбрать уровень порога шумоподавления (от 0 до 9. 0 = шумоподавитель выключен). Чтобы открыть шумоподавитель и отменить ранее заданный порог, нажмите .

F4 Звуки клавиатуры: нажатие кнопок радиостанции сопровождается звуком. Если этот звук слишком громкий или слишком тихий для Вас, его можно настроить (9 уровней от b0 до b8, b0 = без звука).

F5 RF мощность: Вы можете выбрать уровень мощности передачи. Доступно 2 уровня – HI (высокая мощность) и LO (низкая).



 При удержании **кнопки Меню** в течение 3 секунд включается блокировка клавиатуры; на дисплее отобразится иконка , будут активны только **кнопки громкость ▲/▼** и **Вкл/Выкл**.



Чтобы отключить блокировку клавиатуры, снова нажмите и удерживайте **кнопку Меню** в течение 3 секунд.

Функция «Монитор»

Благодаря данной функции можно временно открыть шумоподавитель, чтобы прослушивать слишком слабые сигналы. Кратко нажмите кнопку , чтобы открыть шумоподавитель. Данная кнопка также исключает CTCSS тоны и DCS коды, запрограммированные на данном канале.

Сканирование

Сканирование каналов можно запустить или приостановить **кнопкой сканирования** . Сканирование будет произведено на тех каналах, которые занесены в список на сканирование, оно приостановится при обнаружении сигнала и автоматически продолжится спустя 4 секунды после исчезновения сигнала. По умолчанию только первые 8 каналов занесены в список на сканирование. Чтобы исключить канал из данного списка, выберите необходимый канал, нажмите **кнопку сканирования**  и удерживайте её в течение 2 секунд.

Иконка  исчезнет с дисплея радиостанции. Чтобы снова добавить канал в список на сканирование, нажмите и удерживайте **кнопку сканирования**  в течение 2 секунд – иконка  снова отобразится на дисплее.

Сброс настроек

С помощью данной функции можно осуществить возврат к заводским настройкам.

Нажав и удерживая **кнопку громкость** \wedge , включите радиостанцию; услышав высокий звуковой сигнал, отпустите кнопку – прозвучат три высоких звуковых сигнала, в радиостанции восстановятся заводские настройки.

Внимание! По завершении операции возврата к заводским настройкам в радиостанции установятся 99 каналов PMR (первые 8 – стандартные каналы без CTCSS кодов). Снова прошить радиостанцию в LPD + PMR возможно будет только с помощью программатора PRG-GB1 (в комплект не входит).

Технические характеристики

Общие

Диапазон частот	433.075 – 434.775 МГц (LPD), 446.00625 – 446.09375 МГц (PMR446)
Рабочая температура	-15°C/+55°C
Рабочее напряжение	12 V DC \pm 10%
Режим работы	Симплексный
Размеры	100*85*22мм
Вес	220 г
Импеданс антенны	50 Ω
Рабочий цикл	5/5/90%

Передатчик

Стабильность частоты	\pm 2.5PPM
Выходная мощность	\leq 500 мВт ЭИМ
Максимальное отклонение частоты	\leq 2,5 КГц
Искажение звука	\leq 3%
Мощность по соседнему каналу	<60 дБ
Уровень побочных излучений	согласно европейским нормам
Полоса частот	согласно европейским нормам

Приёмник

Чувствительность	не хуже 0.5 мкВ при 12 дБ SINAD
Искажение звука	\leq 3%
Аудиовывод	300 Гц \div 3 кГц
Избирательность по соседнему каналу	согласно европейским нормам
Интермодуляционные искажения	согласно европейским нормам
Ложный отклик	согласно европейским нормам
Блокировка	согласно европейским нормам

Produced by: CTE INTERNATIONAL srl - via R. Sevardi 7-42010-Mancasale-Reggio Emilia-Italy
Произведено: CTE Интернешнл с.р.л., ул. Р. Севарди, 7, 42010 Манкасаль, Реджио Эмилия, Италия

Гарантийный срок 12 месяцев с даты продажи (более подробная информация указана в гарантийном талоне).

Срок службы 3 года

Производитель оставляет за собой право вносить изменения в технические характеристики, дизайн и комплектацию изделия без предварительного уведомления

Расшифровка серийного номера:

дату производства Вы можете уточнить по серийному номеру изделия.

Пример маркировки s/n **GYWWXXXX**

G: код фабрики

YY: год производства

WW: неделя производства

XXXX: номер изделия

